

 **PLIEGER**

 **THERMONOORD**
Plieger groep

CATALOGUS2007

Deze catalogus bevat de prijzen per 01-01-2007.

Wij behouden het recht de prijzen te wijzigen.

Op al onze verkopen en leveringen zijn onze algemene verkoops- en betalingsvoorwaarden van toepassing, gedeponeerd bij de Kamer van Koophandel Tiel onder nr. 11089 en Kamer van Koophandel Leeuwarden onder nr. 010 44374.

U vindt de voorwaarden ook achterin deze catalogus.

Ketels en warmtepompen

Warmwatertechniek

Leidingsystemen

Stralingswarmte
en convector

Regeling
en afsluiters

Pompen
en waterdruk

Afvoersystemen
Non Ferro en
dakbedekking

Bevestiging

Luchttechniek

Koeltechniek

Gereedschap



Internet

Niet alleen in deze catalogus heeft u informatie over artikelen bij de hand. U kunt deze gegevens ook via het internet opvragen. Bovendien kunt u via internet een bestelling plaatsen en uitgebreide informatie over nettoprijzen en voorraad opvragen. Ook technische tekeningen, accessoires en alternatieven kunt u met een druk op de knop opvragen. Met de internetsite heeft u voortaan zelf controle over uw bestellingen.

Ook artikel- en conditiebestanden die u in uw calculatieprogramma wilt importeren, kunt u via de site downloaden.

Heeft u nog geen toegang? Vul het formulier in via de site, en u ontvangt de inlogcodes per omgaande. Wanneer u zich aanmeldt bij één van onderstaande sites, krijgt u automatisch toegang tot de andere site met dezelfde inlogcodes.

www.pliegeronline.nl

www.thermonoord.nl

Show-Rom

Uw gehele showroom op cd-rom formaat? Dat is de Show-Rom. Het is onmogelijk bijna 50.000 artikelen te tonen in uw showroom, maar deze zijn wel te vinden op deze unieke cd-rom. U beschikt digitaal over foto's, maatvoeringen, aanvullende artikelen en prijzen. Zonder dat u verbinding hoeft te maken met het internet.

Legenda

Prijs*:	Alle genoemde prijzen zijn exclusief B.T.W.	
Grp:	kortingsgroep	
CC:	courantheidscode	0 = voorraadartikel 1 = op bestelling

* Voor Non ferro producten gelden dagprijzen, ook voor die producten uit deze groep waarvoor prijzen vermeld zijn in deze catalogus.

Bij de samenstelling van deze catalogus is de grootst mogelijke nauwkeurigheid betracht t.a.v. de juiste vermelding van informatie en prijzen. Mochten desondanks toch nog onjuiste vermeldingen voorkomen dan zal de afnemer hieraan geen recht kunnen ontlenen.

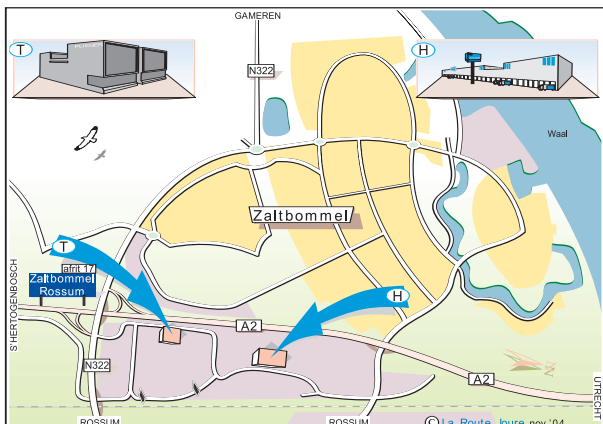

Hoofdkantoor Plieger

Koxkampseweg 6
5301 KK Zaltbommel
Postbus 10
5300 AA Zaltbommel
Telefoon: 0418 - 682 682
Fax: 0418 - 680 207

www.plieger.nl
www.pliegeronline.nl
www.ontwerpuwbadkamer.nl
post@plieger.nl

Vanuit 's Hertogenbosch : Volg de A2 tot afrit 17 "Zaltbommel". Neem deze afrit en ga rechtdoor richting Van Voordenpark. Lees verder..*

Vanuit Utrecht : Volg de A2 tot afrit 17 "Zaltbommel" en neem deze afrit. Ga vervolgens links richting Van Voordenpark. Sla na het viaduct linksaf het Van Voordenpark op. Lees verder..*

* U rijdt nu op Van Voordenpark. Na de kruising ziet u de Plieger Toonzaal A2 aan uw rechterhand. Als u nog verder doorrijdt en de weg naar rechts en vervolgens naar links volgt, dan ziet u het Plieger Hoofdkantoor aan uw linkerhand.



Hoofdkantoor ThermoNoord

Hoofdkantoor ThermoNoord
Tolhûsleane 7
8401 GA Gorredijk
Postbus 133
8400 AC Gorredijk
Telefoon: 0 513 - 46 99 99
Fax: 0 513 - 46 99 09

www.thermonoord.nl
info@thermonoord.nl

Vanaf de A7, vanuit Heerenveen of Drachten neemt u afslag 27 [Tijnje - Gorredijk] richting Gorredijk (N392). Na ca. 3 km komt u voor Gorredijk en slaat u links af, richting bedrijventerrein "Overtoom". U rijdt daarna over de brug, tot aan de rotonde. Deze neemt u 3/4. Na ca. 200 meter ziet u ThermoNoord aan uw linker hand.

A Aphaalbalie **B** Eigen bezorgdienst **T** Toonzaal **E** Express zelfbedieningsafhaalmagazijn **V** Verkoop per telefoon en fax

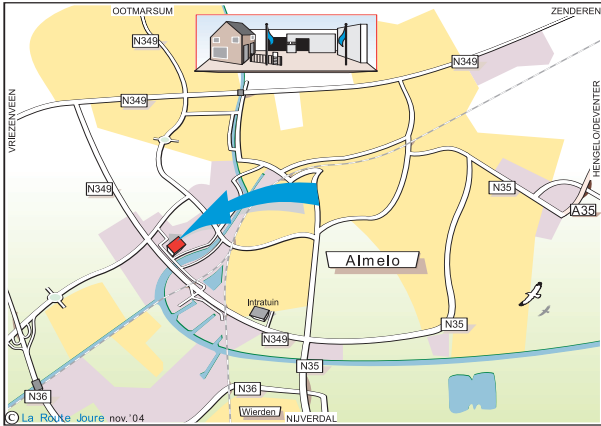

Plieger Almelo

E V

Turfkade 27a
7602 PB Almelo

Telefoon: 05 46 - 87 00 05

Fax: 05 46 - 87 00 04

Openingstijden

Express: maandag t/m vrijdag 7.30uur-17.00uur
(vrijdag tot 15.30uur)

Contactpersonen

Vestigingsleider: René Gruwel

Buitendienst: Harm Boltjes

Express: Jan Ravenhorst
Marcel Koertshuis

Vanuit Hengelo / Enschede: Volg de A35 tot het einde waarna het wegnummer verandert in N35. Volg de N35 richting Noord/Turfkade E. De weg buigt naar rechts. Bij de kruising, waar de N35 naar links afslaat, gaat u rechtdoor (N349). Lees verder.*

Vanuit Deventer: Volg de A1 tot Knooppunt Azelo en ga daar richting Almelo. De A35 rijdt u helemaal uit waarna het wegnummer verandert in N35. Volg de N35 richting Noord/Turfkade E. De weg buigt naar rechts. Bij de kruising, waar de N35 naar links afslaat, gaat u rechtdoor (N349). Lees verder.*

Vanuit Nijverdal: Volg de N35 tot Almelo. Sla na de brug linksaf (N349). Lees verder.*

* U rijdt op de "Schuilenburgsingel". U passeert Intratuin en een spoorbrug. Daarna gaat u rechtsaf richting "Slachthuisgade". Volg de weg onder de spoor-tunnel door en over de brug. Na de brug gaat u rechtsaf, waar u Plieger meteen aan uw linkerhand ziet.

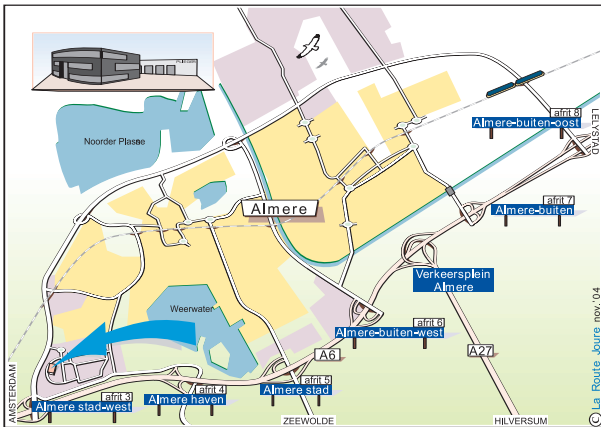

Plieger Almere

E V

Transistorstraat 108
1322 CH Almere

Telefoon: 0 36 - 536 03 85

Fax: 0 36 - 536 24 73

Openingstijden

Express: maandag t/m vrijdag 7.30uur-17.00uur
(vrijdag tot 15.30uur)

Contactpersonen

Vestigingsleider:

Buitendienst: Hans Kos

Express: Ewout van Oosterom
Barry Reijnders

Vanuit Amsterdam / Lelystad: Volg de A6 tot afrit 3 "Almere Stad-West" en volg de S101. Lees verder.*

Vanuit Hilversum: Volg de A27 tot Knooppunt Almere en ga daar richting Amsterdam. Op de A6 neemt u afrit 3 "Almere Stad-West" en volg de S101. Lees verder.*

* U rijdt nu op de Hoge Ring, neem de tweede afslag naar rechts, de Audioweg op. Neem de rotonde 1/4 over de Monitorweg, ga de eerste afslag naar rechts. Na 300 meter ziet u Plieger aan uw linkerhand.



Vanuit Leiden: Volg de N11 tot Alphen aan den Rijn en bij de verkeerslichten linksaf. Lees verder.*

Vanuit Utrecht: Volg de N11 tot Alphen aan den Rijn, onder het Aquadukt door en bij de verkeerslichten rechtdoor. Ga bij de volgende verkeerslichten rechtsaf. Lees verder.*

* U rijdt nu op de Leidse Schouw. Ga bij de verkeerslichten rechts, de Hoorn op. Na 2 kilometer ziet u Plieger aan uw linkerhand.

Plieger Alphen a/d Rijn

Hoorn 100

2404 HJ Alphen a/d Rijn

E V Telefoon: 0172 - 50 13 51

Fax: 0172 - 24 16 93

T Telefoon: 0172 - 41 80 70

Fax: 0172 - 24 16 93

Openingstijden

Express: maandag t/m vrijdag 7.30uur-17.00uur
(vrijdag tot 15.30uur)
Toonzaal: dinsdag t/m vrijdag 9.00uur-17.00uur
vrijdagavond 18.00 uur - 21.00 uur
zaterdag 10.00 uur - 15.00 uur

Contactpersonen

Vestigingsleider: Ruud Schellingerhout

Buitendienst: Henk Poldervaart
Walter Van Hattum

Toonzaal: Roy van Bommel
Joris Hermans
Edith Van Leeuwen
Jean Waeijen

Express: Ben Drager
Arjan Welman

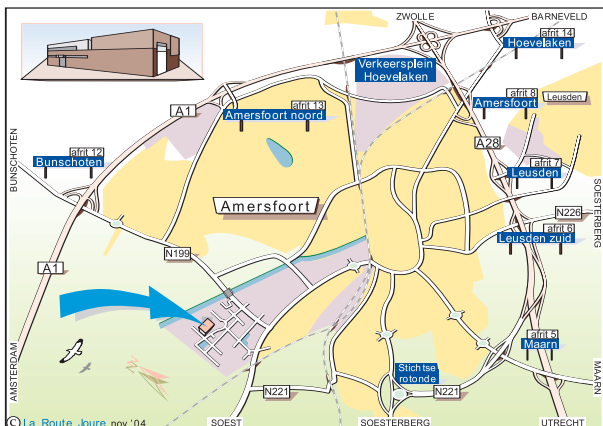

Vanuit Utrecht: Volg de A28 tot afrit 5 "Maarn" en ga daar richting Amersfoort Zuid. U rijdt over de N221 "Rondweg zuid", blijf deze weg volgen, over de Stichtse Rotonde rechtdoor. De naam van de weg verandert: N221 "Daam Fockemalaan" en vervolgens "Barchman Wuyterslaan". Blijf deze weg volgen en sla aan het einde rechtsaf de N199 "Amsterdamse weg" op. Neem de eerste afslag links, houd rechts aan over de Heliumweg. Als de weg een bocht naar rechts maakt, slaat u linksaf de Nijverheidsweg Noord op. U ziet Plieger aan uw rechterhand.

Vanuit Zwolle: Volg de A28 tot Knooppunt Hoevelaken en ga daar richting Amsterdam. Op de A1 neemt u afrit 12 "Bunschoten" en ga daar richting Amersfoort. Lees verder.*

Vanuit Amsterdam / Barneveld: Volg de A1 tot afrit 12 "Bunschoten" en ga daar richting Amersfoort. Lees verder.*

* U rijdt op de N199 Bunschoterstraat. Ga bij de rotonde rechtdoor en blijf de weg volgen. Over de brug neemt een de eerste afslag rechts (stoplichten) de Nijverheidsweg Noord op. Volg de weg en bij de bocht naar links gaat u rechts. U ziet Plieger aan uw rechthand.

Plieger Amersfoort

A B T V

Nijverheidsweg 95 N

3812 PL Amersfoort

Telefoon: 0 33 - 422 07 50

Fax: 0 33 - 461 95 77

Openingstijden

Kantoor: maandag t/m vrijdag 8.00uur-17.00uur
(vrijdag tot 15.30uur)

Balie: maandag t/m vrijdag 7.30uur-17.00uur
(vrijdag tot 15.30uur)

Toonzaal: dinsdag t/m vrijdag 9.00 uur - 17.00 uur
dinsdagavond 18.00uur - 21.00uur
zaterdag 10.00uur - 15.00uur

Contactpersonen

Vestigingsleider: Carel Kraaijenhagen

Buitendienst: Sander Achterbergh
William van Rijnsoever

Binnendienst: Gerrit Satter
Jan Evers
Chris Kuitert

Toonzaal: Nanda Elgeti
Thea Schlebaum

Balie: Albert van Hienen

A Aphaalbalie **B** Eigen bezorgdienst **T** Toonzaal **E** Express zelfbedieningsafhaalmagazijn **V** Verkoop per telefoon en fax

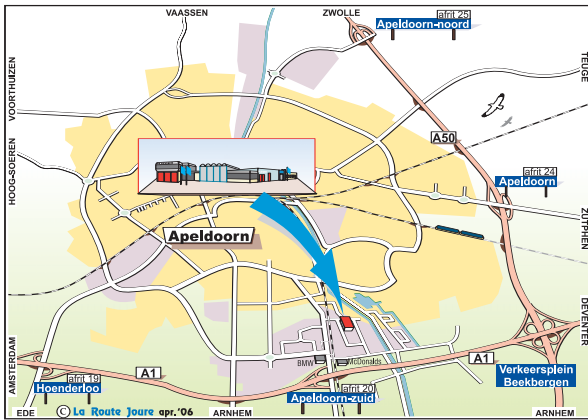

Vaait alle richtingen A1 Amersfoort / Deventer afslag Apeldoorn Zuid(afrit 20),
einde van de afrit links daarna 2e weg rechts.
U vindt Plieger aan de rechter zijde.

Plieger Apeldoorn

Aruba 5, 7332 BJ Apeldoorn

E Telefoon: 0 55 - 538 99 61/62/63

Fax: 0 55 - 538 99 66

Saba 12, 7332 BH Apeldoorn

B V T Telefoon: 0 55 - 538 99 99

Fax: 0 55 - 542 08 24

Openingstijden

Kantoor: maandag t/m vrijdag 8.00uur-16.30uur
Balie: maandag t/m vrijdag 8.00uur-16.30uur
Toonzaal: dinsdag t/m vrijdag 9.00 uur - 17.00 uur
donderdag 18.00uur - 21.00uur
zaterdag 10.00uur - 15.00uur

Contactpersonen

Vestigingsleider: Evert Haverkamp
Buitendienst: Jeroen Wonink
Binnendienst: Gerwin van Dooijswaard
Arvid van Stegeren
Angelo Taribuka
Tjeerd Looten
Gijs Marris
Toonzaal: Ernst Jan van Egten
Wout van Zandbrink
Chester Mijnhals
Express: André Wolters
Balie: Daniël van der Velde
John Mäkel
Michiel de Lange

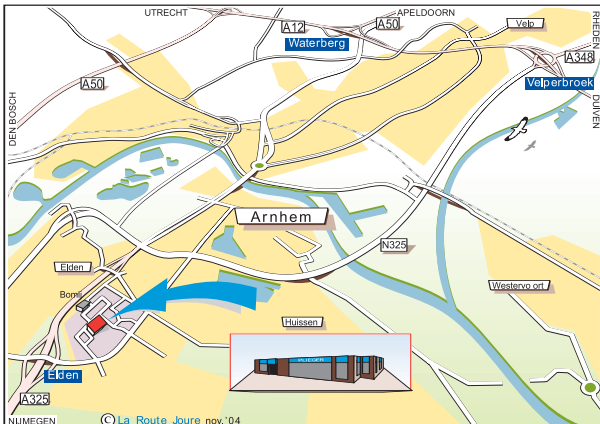

Vanuit Nijmegen: Volg de A325 tot aan knooppunt "Elden". Aan het eind van de afrit rechtsaf. Vervolgens neemt u de eerste weg links. Rij deze uit tot het eind. Hier rechtsaf. Na de volgende kruising ziet u Plieger tegenover Bomij aan uw rechterhand. Lees verder.....*

Vanuit Utrecht: Volg de A12 tot aan verkeersplein "Velperbroek". Volg de N325, over de Rijn, tot aan de A325. Ga hier richting Nijmegen, tot aan knooppunt "Elden". Aan het eind van de afrit linksaf, over de A325 heen. Vervolgens neemt u de eerste weg links. Lees verder.....*

Vanuit Rheden: Vanaf de A348 komt u bij verkeersplein Velperbroek. Neem de rotonde half, dus onder de A12 door. Dit is de N325. Volg de N325, over de Rijn, tot aan de A325. Ga hier richting Nijmegen, tot aan knooppunt "Elden". Aan het eind van de afrit linksaf, over de A325 heen. Vervolgens neemt u de eerste weg links. Lees verder.....*

Vanuit Duiven: Volg de A12 tot aan verkeersplein "Velperbroek". Volg de N325, over de Rijn, tot aan de A325. Ga hier richting Nijmegen, tot aan knooppunt "Elden". Aan het eind van de afrit linksaf, over de A325 heen. Vervolgens neemt u de eerste weg links. Lees verder.....*

Plieger Arnhem

E T V

De Overmaat 60

6831 AJ Arnhem

Telefoon: 0 26 - 3 27 29 77

Fax: 0 26 - 3 27 22 09

Openingstijden

Kantoor: maandag t/m vrijdag 8.00uur-17.00uur
(vrijdag tot 15.30uur)
Express: maandag t/m vrijdag 7.30uur-17.00uur
(vrijdag tot 15.30uur)
Toonzaal: dinsdag t/m vrijdag 9.00 uur - 17.00 uur
donderdag 18.00uur - 21.00uur
zaterdag 10.00uur - 15.00uur

Contactpersonen

Vestigingsleider: Evert Haverkamp
Buitendienst: Marc Janssen
Toonzaal: Hans Anders
Express: Danny Jansen

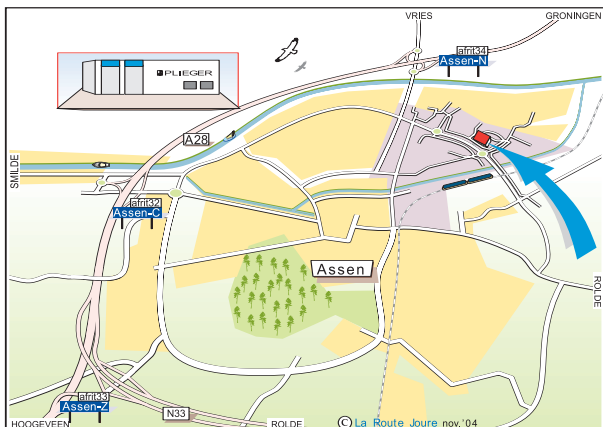

Plieger Assen

A B V

Zeilmakerstraat 4

9403 VA Assen

Telefoon: 05 92 - 34 43 44

Fax: 05 92 - 34 59 66

Openingstijden

Kantoor: maandag t/m vrijdag 8.00uur-17.00uur

Balie: maandag t/m vrijdag 7.30uur-17.00uur

Contactpersonen

Vestigingsleider: Jan Braam

Buitendienst: John van de Brink
Alex Boskers

Binnendienst: Frans Lieuwes
Willy Schuttrups
Greet Drenth
Michiel Bultstra
Martin Drenth

Balie: Johanna Kingma

Vanuit Groningen: Verlaat de A28 bij afrit 34. Ga onder de A28 door, bij de rotonde rechtdoor, richting centrum. Lees verder.....*

Vanuit Hoogeveen: Verlaat de A28 bij afrit 34. Neem de rotonde ¾, richting centrum. Lees verder.....*

Vanuit Rolde: Volg de N378 tot aan het eind. Op de kruising rechtsaf. Dit is de Europaweg-noord. Volg deze, over het spoor en het kanaal. Neem de rotonde ¼. Dan direct links af. U ziet dan Plieger aan uw rechterhand.

Vanuit Smilde: Voor de A28 rechtsaf. Op de rotonde rechtdoor en dan linksaf, onder de A28 door. Neem de oprit van de A28 richting Groningen. Verlaat de A28 bij afrit 34. Neem de rotonde ¾, richting centrum. Lees verder.....*

Over het water en op de Europaweg-noord links af. Neem de tweede rotonde ¾. Dan direct links af. U ziet dan Plieger aan uw rechterhand.

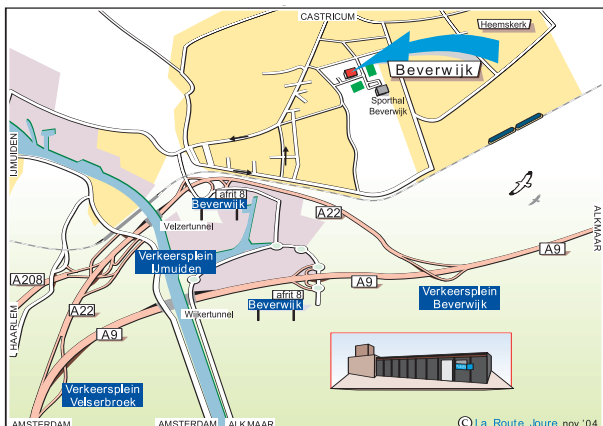

Plieger Beverwijk

E V

Laan van Meerestein 12

1945 TA Beverwijk

Telefoon: 0 251 - 23 09 56

Fax: 0 251 - 23 10 33

Openingstijden

Express: maandag t/m vrijdag 7.30uur-17.00uur
(vrijdag tot 15.30uur)

Contactpersonen

Vestigingsleider: Ko van Heijst

Buitendienst: Eric Lust
Jacco de Groot

Express: Loek Wilderom

Vanuit Amsterdam: Volg de A9 tot Knooppunt Velsbroek en ga daar richting IJmuiden/Beverwijk. Neem op de A22 afrit 8 "Beverwijk". Lees verder..*

Vanuit Alkmaar: Volg de A9 tot Knooppunt Beverwijk en ga daar richting Beverwijk/IJmuiden. Op de A22 neemt u afrit 8 "Beverwijk" en ga daar richting Beverwijk. Lees verder..*

Vanuit Haarlem: Volg de A208 tot knooppunt IJmuiden en ga daar richting Beverwijk. Op de A22 neemt u afrit 8 "Beverwijk". Lees verder..*

* U rijdt nu op de Velsertaverse, volg deze weg naar rechts. Neem de eerste afslag rechts naar de Halve Maan / Wijckermolen. U rijdt langs het station. Na het station neemt u de derde afslag naar links, de Schans. Volg deze eenrichtingsweg, die vanzelf overgaat in de de Alkmaarseweg. Na 700 meter neemt u de afslag naar rechts, de Overboslaan op. Neem vervolgens de tweede afslag naar links en na 150 meter ziet u Plieger aan uw linkerhand.

A Aphaalbalie B Eigen bezorgdienst T Toonzaal E Express zelfbedieningsafhaalmagazijn V Verkoop per telefoon en fax

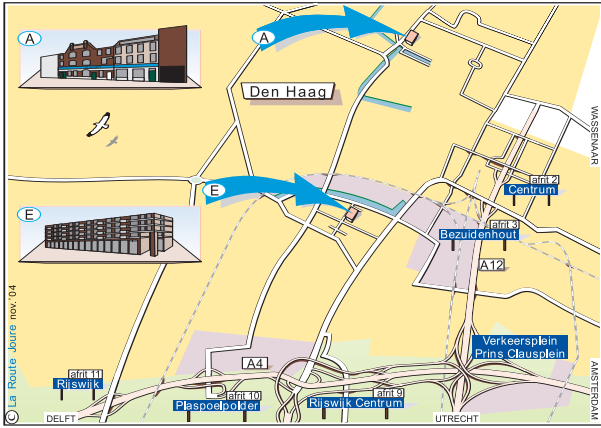

E) Slachthuisstraat

Vanuit Amsterdam / Delft A4: Volg de A4 tot afrit 10 "Plaspoelpolder" en ga daar richting Den Haag Zuid. Lees verder..*

Vanuit Utrecht: Volg de A12 tot Knooppunt Prins Clausplein. Ga daar richting Delft en neem afrit 10 "Plaspoelpolder". Sla daar rechtsaf richting Den Haag Zuid. Lees verder..*

* U rijdt nu op de Diepenhorstlaan. Blijf deze weg volgen terwijl de naam verandert in Veraartlaan, Burgemeester Eisenlaan, De Genestetlaan en Slachthuislaan. Sla voor het water rechtsaf de Neherkade op. Neem de volgende afslag rechtsaf en u rijdt op de Slachthuisstraat, waar u Plieger aan uw linkerhand ziet.

Plieger Den Haag

Slachthuisstraat 22
2521 SH Den Haag

E V Telefoon: 0 70 - 307 76 02
Fax: 0 70 - 319 13 80

Openingstijden

Express: maandag t/m vrijdag 7.30uur-17.00uur
(vrijdag tot 15.30uur)

Contactpersonen

Vestigingsleider: Ruud Schellingerhout

Buitendienst: Marcel Schoenmakers

Binnendienst: Perry Roos

Express: Deepak Ganga
Gerard Slegtenhorst

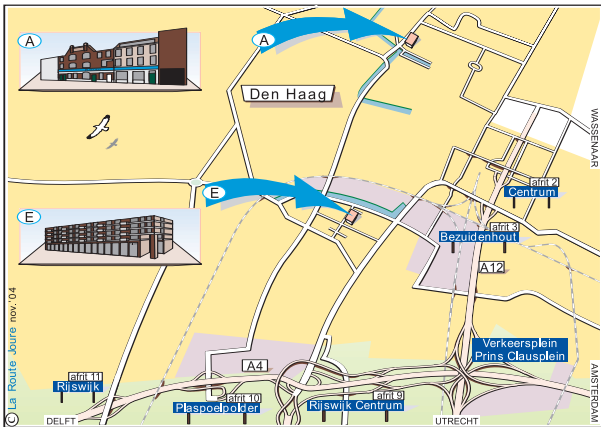

A) Waldeck Pymontkade

Vanuit Amsterdam / Delft A4: Volg de A4 tot Knooppunt Prins Clausplein. Ga daar richting Den Haag. Rijdt de A12 helemaal uit en sla linksaf richting Den Haag Centrum. Lees verder..*

Vanuit Utrecht: Volg de A12 tot het einde. Sla daar linksaf richting Den Haag Centrum. Lees verder..*

* Sla bij de T-splitsing linksaf de Koningskade / Raamweg op. Neem de tweede mogelijkheid om naar links te gaan, de Copes van Cattenburchlaan op. Volg deze weg om het Vredespaleis heen en houd vervolgens links aan (Carnegielaan). Direct daarna slaat u bij de T-splitsing rechtsaf. Op de Laan van Meerdervoort neemt u de vierde afslag links. De rechterkant van deze weg heet Koningin Emmakade en de linkerkant heet Waldeck Pymontkade. Na 700 meter zit Plieger aan de linkerkant.

Plieger Den Haag

A V

W. Pymontkade 25-27
2518 RS Den Haag
Telefoon: 0 70 - 365 69 36
Fax: 0 70 - 363 49 74

Openingstijden

Balie: maandag t/m vrijdag 7.30uur-17.00uur
(vrijdag tot 14.30uur)

Contactpersonen

Vestigingsleider: Ruud Schellingerhout

Buitendienst: Marcel Schoenmakers

Binnendienst: Perry Roos

Balie: Paul de Jong

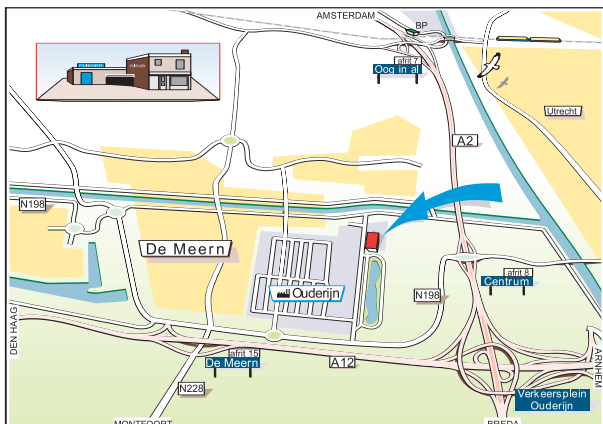

Vanuit Breda / Amsterdam: Volg de A2 tot afrit 8 "Utrecht Centrum" en ga daar richting De Meern. Lees verder.*

Vanuit Den Haag / Arnhem: Volg de A12 tot Knooppunt Ouderijn en ga daar richting Amsterdam. Op de A2 neemt u afrit 8 neem afrit "Utrecht Centrum" en ga daar richting De Meern. Lees verder.*

* Volg de N198 "C H Letschertweg" naar De Meern. Na 3 kilometer neemt de rotonde 1/3 industrieterrein Ouderijn op. Na 1 kilometer ziet u Plieger aan uw rechterhand.

Plieger De Meern

A B V

Strijkviertel 54
3454 PN De Meern

Telefoon: 0 30 - 6 66 17 77
Fax: 0 30 - 6 66 54 85

Openingstijden

Kantoor: maandag t/m vrijdag 8.00uur-17.00uur
(vrijdag tot 15.30uur)
Balie: maandag t/m vrijdag 7.30uur-17.00uur
(vrijdag tot 15.30uur)

Contactpersonen

Vestigingsleider: Rob Korpel

Buitendienst: Hendrik Achterberg
Michel van Heeswijk

Binnendienst: Frank Verheul
Ted Mourits
Jacco Bielsma

Balie: Rik Olikan
Vincent Linge

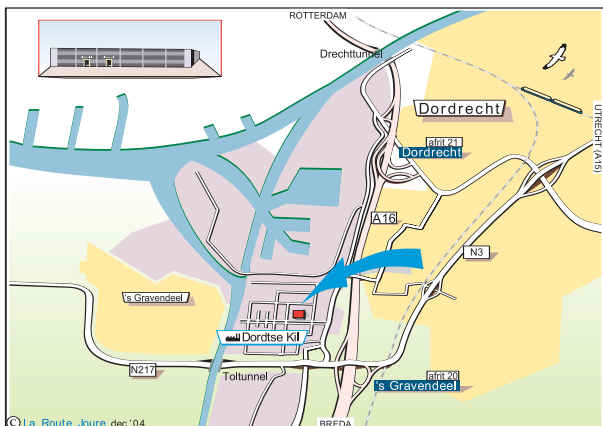

Vanuit Utrecht (A15): Neem bij afrit 23 de N3, door Dordrecht heen. Ten zuiden van Dordrecht gaat deze weg over het spoorviaduct en over het viaduct met de A16. Lees verder..*

Vanuit Rotterdam / Breda: Volg de A16 tot afrit 20, 's Gravendeel. Hier verlaat u de A16, richting 's Gravendeel en de toltunnel. Lees verder..*

* Direct hierna gaat u rechtsaf. Volg deze weg tot aan de verkeerslichten bij de afslag naar bedrijventerrein "Dordtse Kil". Hier gaat u linksaf na de volgende kruising ziet u Plieger & ThermoNoord aan uw rechter hand.

Plieger Dordrecht

Kamerlingh Onnesweg 13
3316 GK Dordrecht

A B V Telefoon: 0 78 - 6 52 16 66
Fax: 0 78 - 6 18 22 87

T Telefoon: 0 78 - 6 52 16 58 / 9
Fax: 0 78 - 6 18 22 87

Openingstijden

Kantoor: maandag t/m vrijdag 8.00uur-17.00uur
(vrijdag tot 15.30uur)
Balie: maandag t/m vrijdag 7.30uur-17.00uur
(vrijdag tot 15.30uur)
Toonzaal: dinsdag t/m vrijdag 9.00uur-17.00uur
donderdagavond 18.00 uur - 21.00 uur
zaterdag 10.00 uur - 15.00 uur

Contactpersonen

Vestigingsleider: Frits Pronk

Buitendienst: Cees Booij
Gerard Rollof

Binnendienst: Waldo Renfurm
Peter Steendam
Trudy Grootenboer

Toonzaal: Jeanine Bengtsson
Leo den Hollander

Balie: Rob Kruithof
Johan van de Vlugt

A Aphaalbalie **B** Eigen bezorgdienst **T** Toonzaal **E** Express zelfbedieningsafhaalmagazijn **V** Verkoop per telefoon en fax

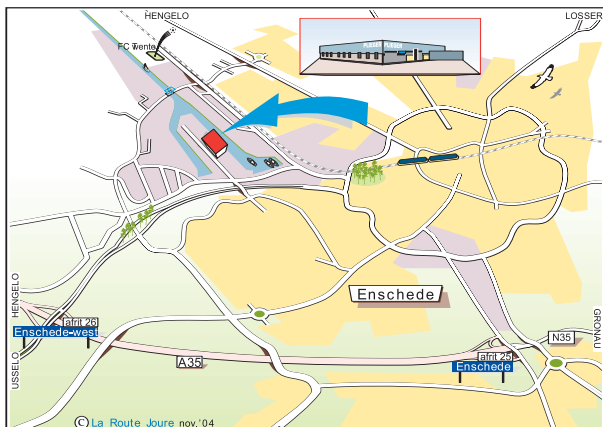

Vanuit Hengelo / Duitsland: Volg de A35/N35 tot afrit 26 "Enschede-west" en ga daar richting Enschede. U rijdt nu op de Westerval, neem de eerste afrit en sla linksaf de Aflinkstraat / Auke Vleerstraat op. Neem meteen de eerste afslag naar rechts, de Hendrik ter Kuilestraat op. De vijfde afslag naar links is de Binnenhaven, waar u na 500 meter Plieger aan uw rechterhand ziet.

Plieger Enschede

E V

Binnenhaven 100
7547 BH Enschede
Telefoon: 053 - 4 80 31 51
Fax: 053 - 4 80 31 59

Openingstijden

Express: maandag t/m vrijdag 7.30uur-17.00uur
(vrijdag tot 15.30uur)

Contactpersonen

Vestigingsleider: René Gruwel

Buitendienst: Harm Boltjes

Express: Willem van Workum
Henk Plekkenpol

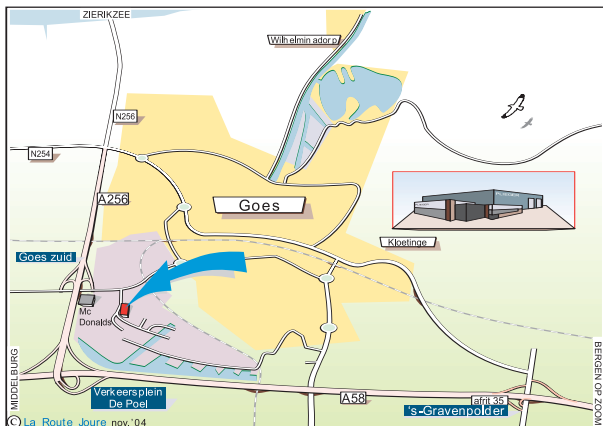

Vanuit Middelburg / Bergen op Zoom: Volg de A58 tot knooppunt De Poel en ga daar richting Zierikzee. Neem op de A256 afrit "Goes Zuid" en neem de rotonde 3/4 richting Industrieterrein De Poel. Lees verder..*

Vanuit Zierikzee: Volg de N256/A256 en neem afrit "Goes Zuid". Ga linksaf en bij de rotonde rechtdoor richting Industrieterrein De Poel. Lees verder..*

* U rijdt op de Anthony Fokkerlaan. Neem de eerste afslag rechts, de Nansenbaan op. Volg de weg en na de bocht ziet u Plieger aan uw linkerhand.

Plieger Goes

Nansenbaan 15
4462 GR Goes

E B V Telefoon: 01 13 - 24 64 64
Fax: 01 13 - 23 12 56
T Telefoon: 01 13 - 24 64 65
Fax: 01 13 - 23 12 56

Openingstijden

Kantoor: maandag t/m vrijdag 8.00uur-17.00uur
(vrijdag tot 15.30uur)

Express: maandag t/m vrijdag 7.30uur-17.00uur
(vrijdag tot 15.30uur)

Toonzaal: dinsdag t/m vrijdag 9.00 uur - 17.00 uur
donderdag 18.00uur - 21.00uur
zaterdag 10.00uur - 15.00uur

Contactpersonen

Vestigingsleider: Piet de Haze

Buitendienst: Danker Smallegange
Michel van Immerseel

Binnendienst: Koen Mertens
Peter Priem
Ad Wisse
Bas Vermeulen
Martien van der Schraaf

Toonzaal: Toon Menheere

Express: Patrick Polfliet

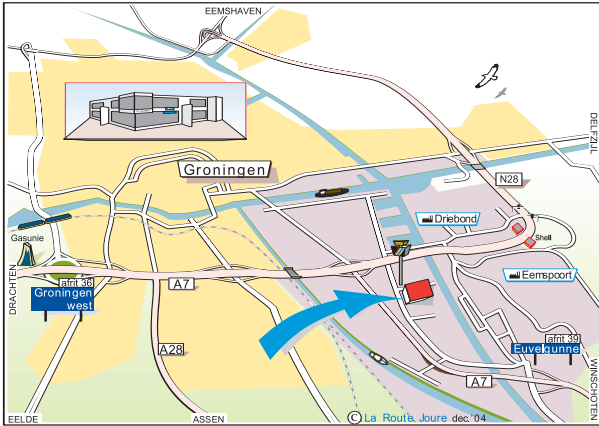

Vanuit Drachten: Volg de A7, voorbij het pand van de Gasunie, over de brug, richting Delfzijl. Voorbij de Shellstations links af, industrieterrein "Driebond" op. Lees verder.....*

Vanuit Assen: Volg de A28 tot aan de A7. Ga hier rechts af, over de brug, richting Delfzijl. Voorbij de Shellstations links af, industrieterrein "Driebond" op. Lees verder.....*

Vanuit Winschoten: Volg de A7 tot afrit 39 (Evelgunne/Westerbroek). Onder aan de afrit rechts en meteen links aanhouden. Over het kanaal. Volg de weg tot aan de reclamezuil van GHC. Juist hiervoor ziet u Plieger aan uw rechterhand.

Vanuit Delfzijl: Ga onder de N28 door en meteen links af, de N28 op richting Drachten. Over de brug rechts af, industrieterrein "Driebond" op. Lees verder.....*

*Volg de weg, over de brug. U rijdt langs de A7. Aan het eind links af, onder de snelweg door.

Aan de linkerkant staat de reclame zuil van GHC. Iets verder staan Plieger & Thermo Noord aan dezelfde kant.

Plieger Groningen

T V

Osloweg 55
9723 BH Groningen
Telefoon: 0 50 - 3 18 88 80
Fax: 0 50 - 3 18 37 74

Openingstijden

Toonzaal: dinsdag t/m vrijdag 9.00uur-17.00uur
donderdagavond 18.00 uur - 21.00 uur
zaterdag 10.00 uur - 15.00 uur

Contactpersonen

Vestigingsleider: Jan Braam

Buitendienst: John van de Brink
Alex Boskers

Toonzaal: Edwin Groenewold
Rinco Ennema
Carla Oosterhoff-Bollen

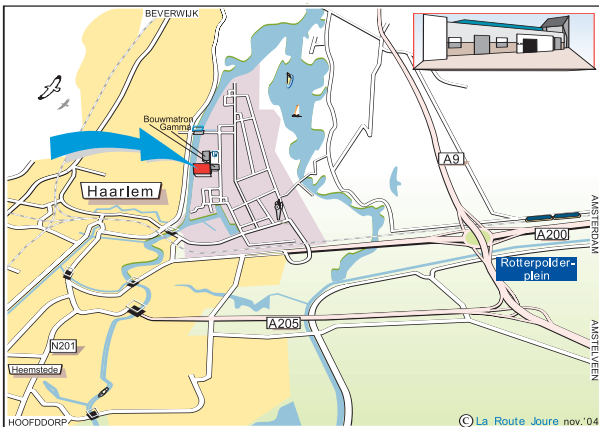

Vanuit Amsterdam: Volg de A200 tot het einde en neem bij de T-splitsing de afslag naar rechts, de Gedempte Herensingel / Gedempte Oostersingelgracht op. Lees verder..*

Vanuit Amstelveen / Beverwijk: Volg de A9 tot Knooppunt Rotterpolderplein en ga daar richting Haarlem. Rijdt de A200 helemaal uit en neemt op het einde bij de T-splitsing de afslag naar rechts de Gedempte Herensingel / Gedempte Oostersingelgracht op. Lees verder..*

* Bij de volgende T-splitsing gaat u linksaf, over de brug en meteen daarna rechts de Spaarndamseweg op. Neem de eerste afslag rechts naar Industrierweg en daarna de tweede afslag rechts naar Heringaweg. Na 300 meter ziet u rechts een parkeerterrein met Gamma. Neem de tweede afslag van dat parkeerterrein en na de Bouwmatron ziet u Plieger aan uw linkerhand.

Plieger Haarlem

E B T V

Heringaweg 6
2031 BW Haarlem
Telefoon: 0 23 - 5 53 99 55
Fax: 0 23 - 5 42 35 41

Openingstijden

Kantoor: maandag t/m vrijdag 8.00uur-17.00uur
(vrijdag tot 15.30uur)
Express: maandag t/m vrijdag 7.30uur-17.00uur
(vrijdag tot 15.30uur)
Toonzaal: dinsdag t/m zaterdag 9.00 uur - 17.00 uur

Contactpersonen

Vestigingsleider: Ko van Heijst

Buitendienst: Eric Lust
Jacco de Groot

Binnendienst: Martien de Bok
Jennifer Hoes
Simon van Kampen

Toonzaal: Paul v.d. Heijden
Michel Noordzij
Evelien Grudelbach

Express: Drazen Divcovic

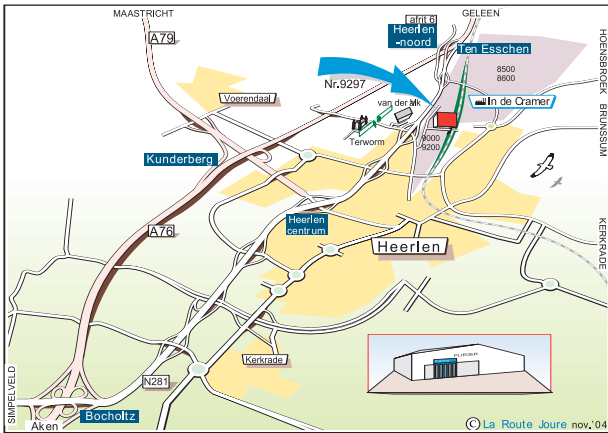

Plieger Heerlen

E V

Dudoklaan 3

6411 RT Heerlen

Telefoon: 0 45 - 57 17 866

Fax: 0 45 - 57 18 857

Openingstijden

Express: maandag t/m vrijdag 7.30uur-17.00uur
(vrijdag tot 15.30uur)

Contactpersonen

Vestigingsleider: Tom Goossen

Buitendienst: Jo van Hoof

Express: Dave Koster

Algemeen:

Volg de borden met de industrienummering. Plieger heeft nummer 9297.

Vanuit Geleen: Volg de A76 tot aan afrit 6 van verkeersplein "Ten Esschen". Verlaat hier de A76. U komt nu op de N281. Verlaat de N281 bij de 2e afrit (9000) en rij linksaf onder de N281 door. Lees verder.....*

Vanuit Maastricht: Volg de A79 tot aan de N281. Onder de N281 door en de oprit linksaf nemen. Verlaat de N281 bij de 2e afrit (9000) en rij linksaf onder de N281 door. Lees verder.....*

Vanuit Aken: Volg de A76 tot aan verkeersplein "Bocholtz", richting Heerlen. U rijdt nu op de N281. Volg deze tot aan de afrit bij Terworm en motel Van der Valk. (9000). Lees verder.....*

* Neem de eerste weg links en de eerste weg rechts. Juist voor de spoortunnel ziet u Plieger aan uw linkerhand.

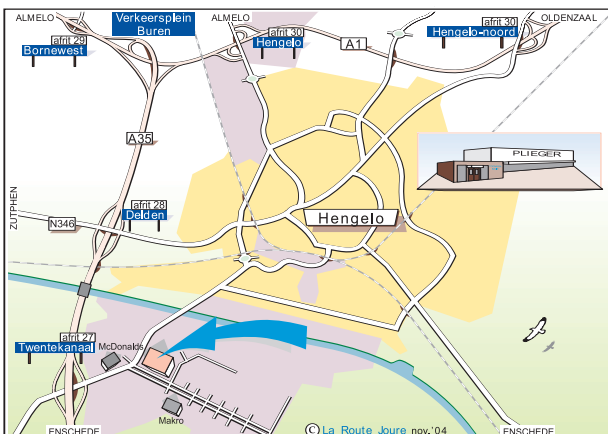

Plieger Hengelo

A B T V

Diamantstraat 5

7554 TA Hengelo

Telefoon: 0 74 - 255 65 65

Fax: 0 74 - 250 03 05

Openingstijden

Kantoor: maandag t/m vrijdag 8.00uur-17.00uur
(vrijdag tot 15.30uur)

Balie: maandag t/m vrijdag 7.30uur-17.00uur
(vrijdag tot 15.30uur)

Toonzaal: dinsdag t/m vrijdag 9.00 uur - 17.00 uur
donderdag 18.00uur - 21.00uur
zaterdag 10.00uur - 15.00uur

Contactpersonen

Vestigingsleider: René Gruwel

Buitendienst: Harm Boltjes
Jeroen Dijkhof

Binnendienst: Erwin Ruyter
Gerrit Fokker
Gerrie Kupers
Ipo Oosterhuis
Felisa Blokhuis
Rob Rolefes

Toonzaal: Mirjam Vlek
Pieter Bakker

Balie: David Lasciki

Vanuit Enschede: Volg de A35 tot afrit 27 "Twentekanaal" en ga daar richting Hengelo-Zuid. Lees verder..*

Vanuit Almelo / Oldenzaal: Volg de A1 tot Knooppunt Buren en ga daar richting Enschede. Op de A35 neemt u afrit 27 "Twentekanaal" en ga daar richting Hengelo-Zuid. Lees verder..*

* U rijdt nu op de Haaksbergerstraat, neem de eerste afslag links naar de Diamantstraat op Industrierrein "Twentekanaal-Zuid". U ziet Plieger aan uw linkerhand. Keer via de oversteek van de Granaatstraat / Robijnstraat en rijd terug.

A Afhaalbalie B Eigen bezorgdienst T Toonzaal E Express zelfbedieningsafhaal magazijn V Verkoop per telefoon en fax

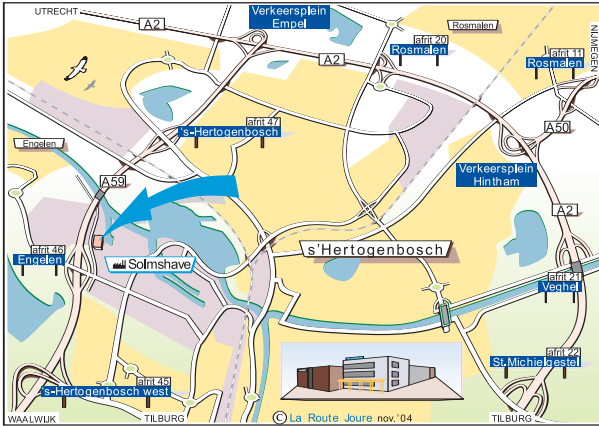

Vanuit Utrecht/Tilburg: Volg de A2 tot knooppunt Empel en ga daar de A59 op richting Waalwijk. Lees verder.*

Vanuit Nijmegen: Volg de A50 tot knooppunt Hintham volg daar de A2 richting Utrecht. Ga bij knooppunt Empel de A59 op richting Waalwijk. Lees verder.*

Vanuit Waalwijk: Volg de A50 naar 's Hertogenbosch. Lees verder..*

* Neem op de A59 afrit 46 "Engelen" ga richting 's Hertogenbosch over de "Rietveldenweg". Neem de eerste afslag links. U rijdt nu op de "Graaf van Solmsweg". Na 500 meter ziet u Plieger aan uw rechterhand.

Plieger 's-Hertogenbosch

A B V

Graaf van Solmsweg 52a
5222 BP 's-Hertogenbosch
Telefoon: 0 73 - 6 24 21 20
Fax: 0 73 - 6 21 04 89

Openingstijden

Kantoor: maandag t/m vrijdag 8.00uur-17.00uur
(vrijdag tot 15.30uur)
Balie: maandag t/m vrijdag 7.30uur-17.00uur
(vrijdag tot 15.30uur)

Contactpersonen

Vestigingsleider: Jan Willem Vos

Buitendienst: Marc van Keulen
Niels Straatman
Klaas Verrips

Binnendienst: Marco Werner
Sjef Beset
Arie Groeneveld
Peter van de Wildenberg
Roy Cornelissen

Balie: Hermen van Eck

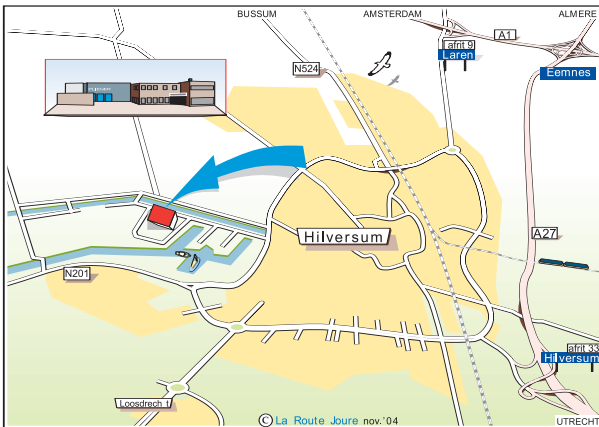

Vanuit Utrecht / Almere: Volg de A27 tot afrit 33 "Hilversum" en ga daar aan het einde van de afrit linksaf de N201 "Diependaalselaan" op. Lees verder..*

Vanuit Amsterdam / Amersfoort: Volg de A1 tot Knooppunt Eemnes en ga daar richting Utrecht. Op de A27 neemt u afrit 33 "Hilversum" en ga aan het eind van de afrit linksaf de N201 "Diependaalselaan" op. Lees verder..*

* Blijf deze weg volgen, over de rotonde rechtdoor. Bij de splitsing slaat u rechtsaf de Vreelandseweg op. Blijf ook deze weg volgen, de weg maakt een bocht naar links. Daarna neemt u de eerste afslag links. Na 700 meter ziet u Plieger aan uw linkerhand.

Plieger Hilversum

E B T V Nieuwe Havenweg 51, 1216 BL Hilversum

Telefoon: 035 - 6 23 81 40
Fax: 035 - 6 23 81 25

Openingstijden

Kantoor: maandag t/m vrijdag 8.00uur-17.00uur
(vrijdag tot 15.30uur)
Express: maandag t/m vrijdag 7.30uur-17.00uur
(vrijdag tot 15.30uur)
Toonzaal: dinsdag t/m vrijdag 9.00 uur - 17.00 uur
donderdag 18.00uur - 21.00uur
zaterdag 10.00uur - 15.00uur

Contactpersonen

Vestigingsleider:

Buitendienst: Hans Kos
Binnendienst: Jaap Post
Michiel van der Wees
Monique Klein

Express: Jacob van Amstel
Jan Bruins

Toonzaal: Karel Weinberg
Erica van Doorne
Isabel Alkay
Evelien Baas

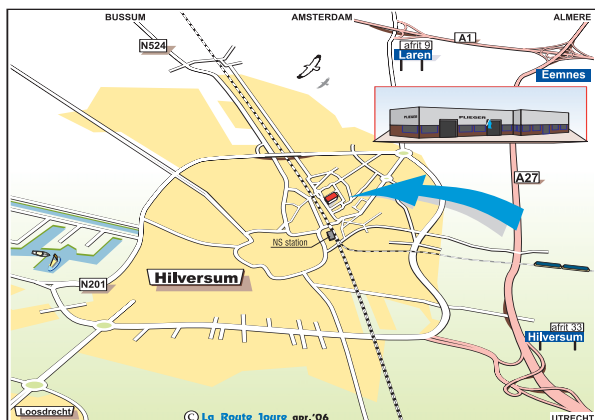

Plieger Hilversum

E V Korte Noorderweg 77, 1221 NC Hilversum

Telefoon: 035 - 6 42 16 63

Fax: 035 - 6 42 16 79

Openingstijden

Kantoor: maandag t/m vrijdag 8.00uur-17.00uur
(vrijdag tot 15.30uur)

Express: maandag t/m vrijdag 7.30uur-17.00uur
(vrijdag tot 15.30uur)

Toonzaal: dinsdag t/m vrijdag 9.00 uur - 17.00 uur
donderdag 18.00uur - 21.00uur
zaterdag 10.00uur - 15.00uur

Contactpersonen

Vestigingsleider: Evert Haverkamp

Buitendienst: Frits Tombal

Binnendienst: Petra Kleinhoven

Express: Gerald Bouwer
Richard van Ommen

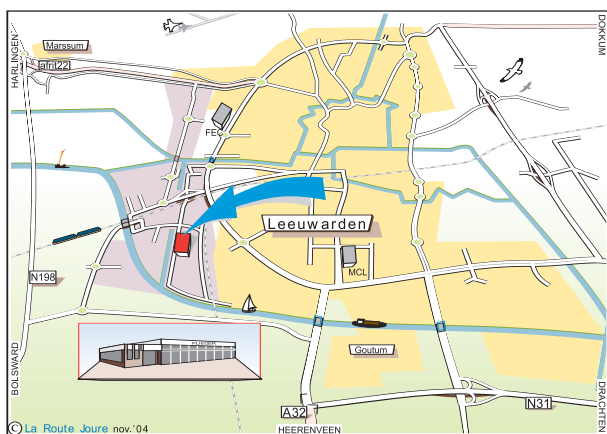

Plieger Leeuwarden

A B T V

Zwettestraat 29a

8912 AV Leeuwarden

Telefoon: 0 58 - 2 12 30 59

Fax: 0 58 - 2 15 85 32

Openingstijden

Kantoor: maandag t/m vrijdag 8.00uur-17.00uur
(vrijdag tot 15.30uur)

Balie: maandag t/m vrijdag 7.30uur-17.00uur
(vrijdag tot 15.30uur)

Toonzaal: dinsdag t/m vrijdag 9.00 uur - 17.00 uur
donderdag 18.00uur - 21.00uur
zaterdag 10.00uur - 15.00uur

Contactpersonen

Vestigingsleider: Karel van der Zwan

Buitendienst: Syb van der Wal

Binnendienst: Jan Baron
Herman de Vries

Toonzaal: Herbert van der Meer
Maaïke Zijlstra

Vanuit Drachten: Volg de N31 tot aan de A32. Hier gaat u richting Leeuwarden. Voor het kanaal links af, richting Bolsward. Neem de rotonde 1/4, richting Leeuwarden-west. Lees verder.....*

Vanuit Harlingen: Verlaat de A31bij Marssum via afrit 22, richting Bolsward (N198). Neem vervolgens de afslag richting Drachten, Heerenveen. Neem de rotonde ¾. Lees verder.....*

Vanuit Heerenveen: Volg de A32. Voor het kanaal links af, richting Bolsward. Neem de rotonde 1/4, richting Leeuwarden-west. Lees verder.....*

Vanuit Dokkum: Volg de rondweg om Leeuwarden. U passeert de rotonde met afslag harlingen en u rijdt voor het FEC langs. Over de brug direct rechts af. Vervolgens rechts aanhouden. U gaat onder de weg en de spoorlijn door. Plieger staat daarna aan de linker kant.

Vanuit Bolsward: Volg de N198. Neem de afslag richting Drachten, Heerenveen. Neem de rotonde ¾. Lees verder.....*

* Bij de volgende rotonde rechtdoor, over het kanaal. Aan het eind van de afrit links af. Neem de tweede afslag rechts. Plieger staat dan aan de linker kant.

A Afhaalbalie B Eigen bezorgdienst T Toonzaal E Express zelfbedieningsafhaal magazijn V Verkoop per telefoon en fax

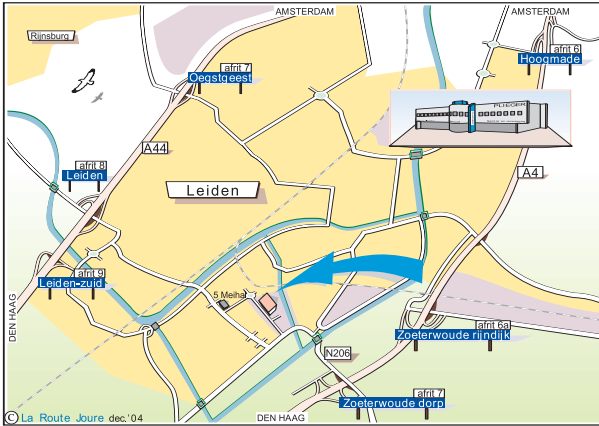

Vanuit Den Haag / Amsterdam: Volg de A4 tot afrit 7 "Zoeterwoude dorp" en ga daar richting Leiden. Volg de N206 "Europaweg" over de brug en met de weg mee naar links. Direct na de bocht en over het water neemt u de afslag naar rechts. U rijdt nu op de Rooseveltsstraat, na 700 meter ziet u Plieger aan uw rechterhand.

Plieger Leiden

A B T V

Rooseveltstraat 6

2321 BM Leiden

Telefoon: 0 71 - 535 17 00

Fax: 0 71 - 531 80 35

Openingstijden

Kantoor: maandag t/m vrijdag 8.00uur-17.00uur
(vrijdag tot 15.30uur)

Balie: maandag t/m donderdag 7.45uur-16.45uur
(vrijdag tot 14.45uur)

Toonzaal: dinsdag t/m vrijdag 9.00 uur - 17.00 uur
donderdag 18.00uur - 21.00uur
zaterdag 10.00uur - 15.00uur

Contactpersonen

Vestigingsleider: Ruud Schellinghout

Buitendienst: Henk Poldervaart
Marcel Schoenmakers

Binnendienst: Thea Van Wijland
Michael Valk
Alexander Havenaar
René van Ooijen

Balie: Rene Boekkooi
Kees v/d Plas

Toonzaal: Willem Schaap
Martien Van Bezeij
Wim Onvlee
Joke Heeren

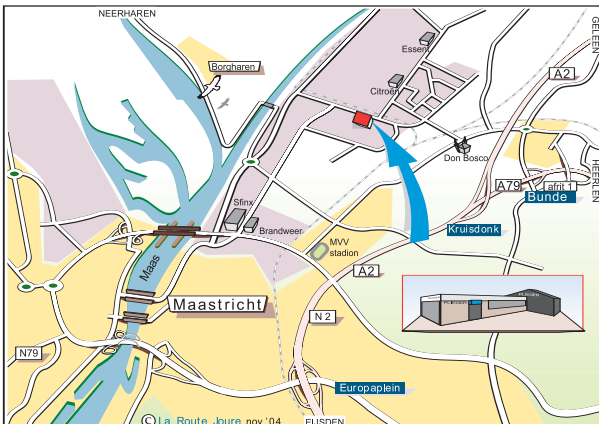

Vanuit Geleen: Volg de A2 tot voorbij kruispunt "Kruisdonk". Aan het eind van de A2, bij het stadion, rechts af. Lees verder.....*

Vanuit Heerlen: Volg de A79 tot aan afrit 1, Bunde. Aan het ein van de afrit rechts af. Neem de hierna volgende ronde ¾. Tegen over "Don Bosco" rechtsaf. Deze weg uitrijden en dan linksaf. Over het spoor rechts aanhouden, om "Office Centre" heen. Plieger ziet u dan aan uw linkerhand.

Vanuit Eijsden: Volg de A2, het Europaplein voorbij. De A2 wordt dan de N2. Aan het eind van de N2, bij het stadion linksaf. Lees verder.....*

* U rijdt steekt daarna het spoor over en daarna rechtsaf, richting Limmen. Rij deze straat uit tot voor de spoorlijn. Hier slaat u rechts af. Plieger ziet u dan aan uw rechterhand.

Plieger Maastricht

Galjoenweg 43

6222 NS Maastricht

E B V Telefoon: 0 43 - 3 69 07 90

Fax: 0 43 - 3 63 64 04

T V Telefoon: 0 43 - 3 69 07 21/22

Fax: 0 43 - 3 63 64 04

Openingstijden

Kantoor: maandag t/m vrijdag 8.00uur-17.00uur
(vrijdag tot 15.30uur)

Balie: maandag t/m vrijdag 7.30uur-17.00uur
(vrijdag tot 15.30uur)

Toonzaal: dinsdag t/m vrijdag 9.00uur-17.00uur
donderdagavond 18.00 uur - 21.00 uur
zaterdag 10.00 uur - 15.00 uur

Contactpersonen

Vestigingsleider: Tom Goossen

Buitendienst: Jo van Hoof
Pascal Purnot

Binnendienst: Astrid Moonen
Remco van Tol
Philip Fleuren
Rebecca Frissen
Desiré van der Meulen

Toonzaal: Ben Defauwes
Sindy Starreveld
Marjo Coelen

Balie: Harry Rietrae

A Afhaalbalie B Eigen bezorgdienst T Toonzaal E Express zelfbedieningsafhaalmagazijn V Verkoop per telefoon en fax

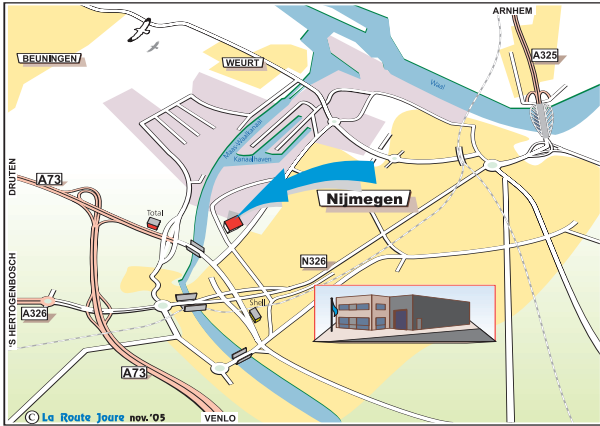

Plieger Nijmegen

E V

Dr. de Blecourtstraat 70
6541 DK Nijmegen
Telefoon: 024 - 372 7400
Fax: 024 - 372 7401

Contactpersonen

Vestigingsleider: Evert Haverkamp

Buitendienst: Marc Janssen

Express: Kees van de Geld

Openingstijden

Express: maandag t/m donderdag 7.00uur-17.00uur
(vrijdag tot 15.30uur)

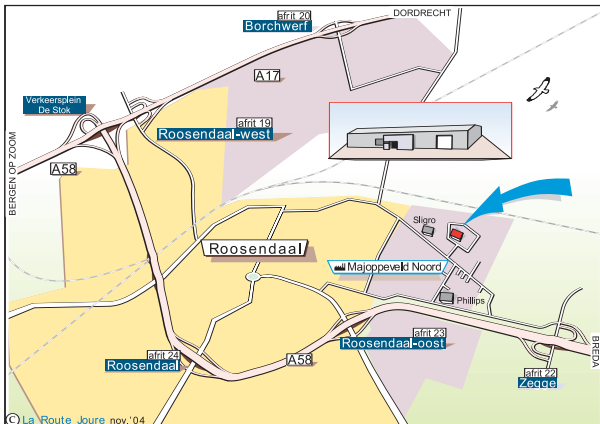

Plieger Roosendaal

E V

Boerkensleen 2
4705 RL Roosendaal
Telefoon: 01 65 - 56 10 40
Fax: 01 65 - 56 10 80

Openingstijden

Express: maandag t/m vrijdag 7.30uur-17.00uur
(vrijdag tot 15.30uur)

Contactpersonen

Vestigingsleider: Piet de Haze

Buitendienst: Danker Smallegange

Express: Marcel Claerhoudt
Peter Schuurbijs

Vanuit Dordrecht / Bergen op zoom: Volg de A17 en ga op Verkeersplein "De Stok" richting Breda (A58). Neem op de A58 afrit 22 "Zegge". Rijdt over het viaduct en neem de volgende afslag linksaf. Lees verder.*

Vanuit Breda: Volg de A58 en neem afrit 22 "Zegge". Steek de weg over. Lees verder.*

* Volg de borden "Majoppeveld Noord". U rijdt parallel aan de A58 over de "Rijksweg Noord". Neem de tweede weg rechts en direct weer links. Neem op de Leemweg de tweede afslag rechts. U rijdt nu op de Boerkensleen. Houd links aan en u ziet Plieger recht voor u.

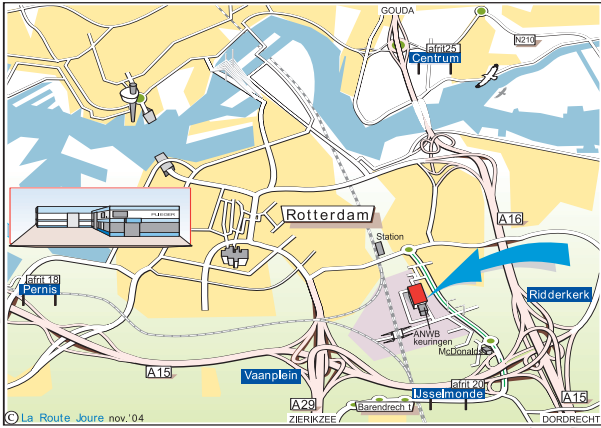

Vanuit Gouda / Dordrecht: Volg de A16 tot Knooppunt Ridderkerk. Ga de A15 op richting Pernis. Neem meteen afrit 20 "IJsselmonde" en ga richting IJsselmonde. Lees verder.*

Vanuit Zierikzee: Volg de A29 tot Knooppunt Vaanplein en ga daar richting Utrecht. Op de A15 neemt u afrit 20 "IJsselmonde" en ga daarna richting IJsselmonde. Lees verder.*

Vanuit Botlek: Volg de A15 tot afrit 20 "IJsselmonde", neem deze afslag en ga richting IJsselmonde. Lees verder..*

* U rijdt nu op de IJsselmondse Randweg. Ga bij de rotonde rechtdoor en sla bij de verkeerslichten linksaf Industrieterrein Hordijk op. De eerste afslag rechts is de Stolwijkstraat, waar u Plieger aan uw linkerhand ziet.

Plieger Rotterdam

A T V

Stolwijkstraat 41
3079 DN Rotterdam
Telefoon: 0 10 - 483 20 22
Fax: 0 10 - 479 42 62

Openingstijden

Balie: maandag t/m vrijdag 7.30uur-17.00uur
(vrijdag tot 15.30uur)
Toonzaal: dinsdag t/m vrijdag 9.00 uur - 17.00 uur
zaterdag 10.00uur - 15.00uur

Contactpersonen

Vestigingsleider: Freek de Bas
Buitendienst: Hayati Aydin
Balie: Koos Bindenga
Peter Vos
Toonzaal: Cobi Franken
Henri Vermeer

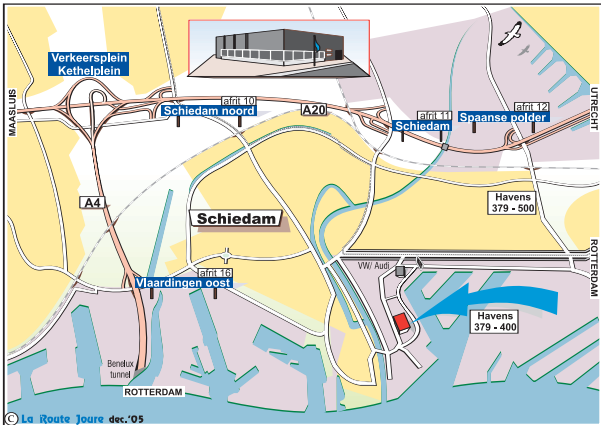

Vanuit Utrecht / Maassluis: Volg de A20 tot afrit 12 "Spaanse Polder". Neem deze afrit en volg de borden Havens 379 - 500. Lees verder..*

Vanuit Rotterdam / Europoort: Volg de A4 door de Beneluxtunnel tot Knooppunt Kethelplein. Volg daar de A20 richting Utrecht en neem afrit 12 "Spaanse Polder". Volg de borden Havens 379 - 500. Lees verder..*

* U rijdt nu op de Tjalklaan. Aan het einde van deze straat (Marconiplein) slaat u rechtsaf richting havens 379-500. De Schiedamseweg heeft een tramspoor in het midden. Neem de tweede afslag naar links richting havens 379-500. U rijdt nu op de van Deventerstraat. Neem de tweede afslag links Nieuw Mathenesserstraat na 700 meter ziet u Plieger aan uw linkerhand.

Plieger Schiedam

E B V

Nieuw Mathenesserstraat 73
3113 AE Schiedam
Telefoon: 010 - 4 27 77 40
Fax: 010 - 4 27 77 42

Openingstijden

Express: maandag t/m vrijdag 7.30uur-17.00uur
(vrijdag tot 15.30uur)

Contactpersonen

Vestigingsleider: Freek de Bas
Buitendienst: Hayati Aydin
Binnendienst: Wim Heystek
Michiel Selhorst
Express: Cor Ridderhof
Wouter van der Leeuw

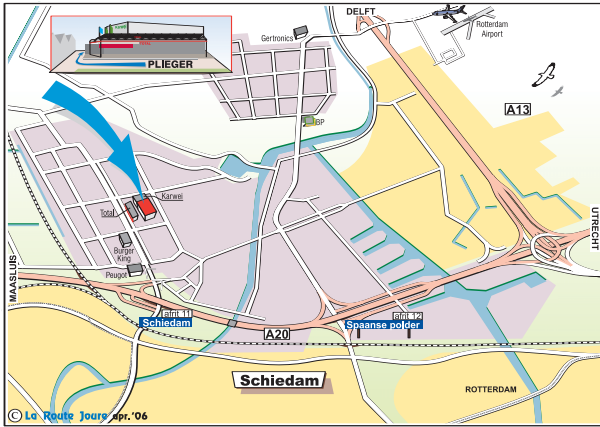

Plieger Schiedam

E V

Scholtenstraat 23
3125 BM Schiedam

Telefoon: 010 - 2 62 02 00

Fax: 010 - 2 62 06 24

Openingstijden

Express: maandag t/m vrijdag 7.30uur-17.00uur
(vrijdag tot 15.30uur)

Contactpersonen

Vestigingsleider: Evert Haverkamp

Buitendienst: Hans Hofman

Express: Ben van Zanten

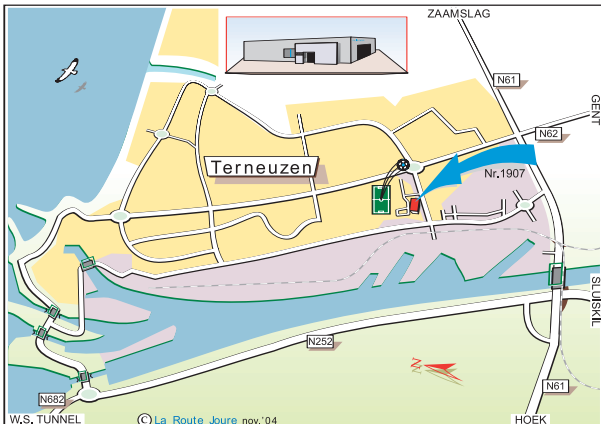

Plieger Terneuzen

E V

Hughersluys 20
4536 HM Terneuzen

Telefoon: 01 15 - 63 00 77

Fax: 01 15 - 63 00 88

Openingstijden

Express: maandag t/m vrijdag 7.30uur-17.00uur
(vrijdag tot 15.30uur)

Contactpersonen

Vestigingsleider: Piet de Haze

Buitendienst: Danker Smallegange
Michel van Immerseel

Express: Marco van Huisstede
Jacco Eijzerman

Vanuit Goes / Middelburg: Volg vanuit de Westerscheldetunnel de N62 tot aan de rotonde. Neem deze 3/4 richting Terneuzen/Zaamslag. Na de brug over het kanaal van "Gent naar Terneuzen" neemt u de 3e afslag links. Lees verder..*

Vanuit Hoek: Volg de N61 en neem na de brug over het kanaal van "Gent naar Terneuzen" de 3e afslag links. Lees verder..*

Vanuit Gent: Volg de N62 naar Terneuzen en steek de N61 over. Lees verder..*

* Volg de borden 1800 - 1920. Volg de "Guido Gezellestraat" tot de rotonde. Neem deze 3/4, u rijdt op de Rooseveltlaan. Sla, na Boerenbond, rechtsaf de Hughersluys op. Rijdt om Profile Tyrecentre heen linksaf. In de bocht ziet u Plieger (nr.1907) aan uw rechter hand.

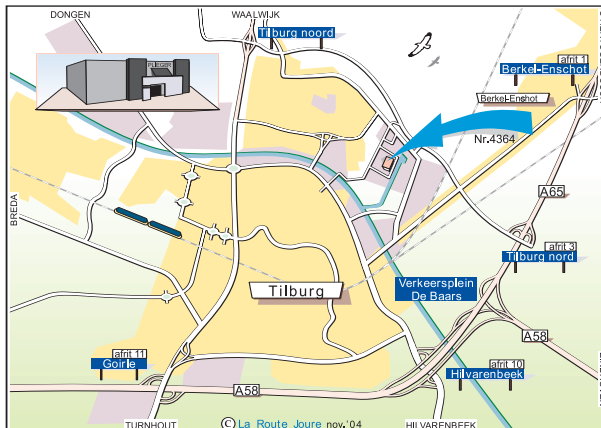

Plieger Tilburg

E V

Watermanstraat 18

5015 TE Tilburg

Telefoon: 0 13 - 4 55 09 28

Fax: 0 13 - 4 55 09 29

Openingstijden

Express: maandag t/m vrijdag 7.30uur-17.00uur
(vrijdag tot 15.30uur)

Contactpersonen

Vestigingsleider: Jan Willem Vos

Buitendienst: Marc van Keulen

Express: Roel van Schaik
Harry van Soeren
Peter Vingerhoeds

Vanuit 's Hertogenbosch / Breda: Volg de A65 en neem afrit 3 "Tilburg Noord". Volg borden 4000 - 5000. Ga richting Waalwijk over de Burgemeester Brechtweg en neem de tweede afslag links en meteen weer rechts. U rijdt nu op de Zuiderkruisweg. Neem de derde afslag links. Lees verder..*

Vanuit Waalwijk: Volg de A58 tot knooppunt De Baars volg daar de A65 richting 's Hertogenbosch. Neem afrit 3 "Tilburg Noord". Volg borden 4000 - 5000. Ga richting Waalwijk over de Burgemeester Brechtweg en neem de tweede afslag links en meteen weer rechts. U rijdt nu op de Zuiderkruisweg. Neem de derde afslag links. Lees verder..*

Vanuit Waalwijk: Volg de A261/N261 naar Tilburg en neem afslag "Tilburg Noord". Volg borden 4000 - 5000. U rijdt nu over de Burgemeester Brechtweg, neem de tweede afslag rechts en meteen weer links. Neem op de Vlashofflaan de eerste afslag rechts. Lees verder..*

* U rijdt op de Centaurusweg. Neem de eerste afslag links en na de bocht ziet u Plieger aan uw linkerhand.

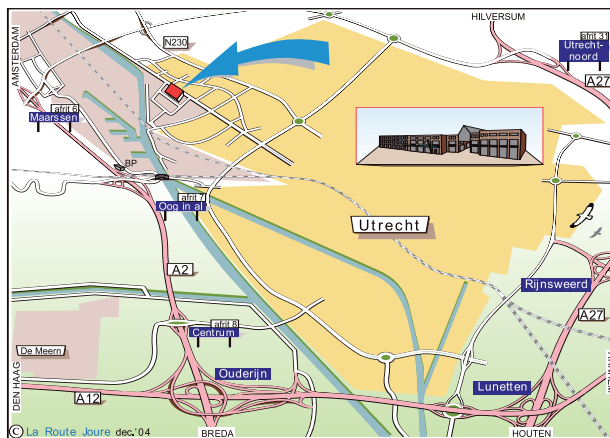

Plieger Utrecht

A B T V

Amsterdamsestraatweg 632

3555 HX Utrecht

Telefoon: 030 - 244 44 99

Fax: 030 - 244 73 04

Openingstijden

Kantoor: maandag t/m vrijdag 8.00uur-17.00uur
(vrijdag tot 15.30uur)

Toonzaal: dinsdag t/m vrijdag 9.00uur-17.00uur

Balie: maandag t/m vrijdag 7.30uur-16.30uur
(vrijdag tot 14.30uur)

Contactpersonen

Vestigingsleider: Rob Korpel

Buitendienst: Hendrik Achterberg
Michel van Heeswijk

Binnendienst: William Nagtegaal
Dymon Dupree
Sander Visser

Toonzaal: Michel Janszen
Britt van der Linden

Balie: Ben Freijters

Vanuit Breda / Amsterdam: Volg de A2 tot afrit 7 "Oog in al" en ga daar richting Zuilen. Lees verder..*

Vanuit Den Haag / Arnhem: Volg de A12 tot Knooppunt Ouderijn en ga daar richting Amsterdam. Op de A2 neemt u afrit 7 "Oog in al" en ga daar richting Zuilen. Lees verder..*

Vanuit Hilversum / Houten: Volg de A27 tot knooppunt Lunetten en ga daar richting Den Haag (A12). Op de A12 bij knooppunt Ouderijn rijdt u richting Amsterdam. Op de A2 neemt u afrit 7 "Oog in al" en ga daar richting Zuilen. Lees verder..*

* Ga over de brug en bij de volgende kruising linksaf richting Zuilen. U rijdt op de Thomas à Kempisweg / Cartesiusweg onder twee spoorbruggen door. Ga vervolgens linksaf, richting Zuilen, de Amsterdamsseweg op. Na 1 kilometer ziet u Plieger aan uw rechterhand.

A Afhaalbalie B Eigen bezorgdienst T Toonzaal E Express zelfbedieningsafhaalmagazijn V Verkoop per telefoon en fax

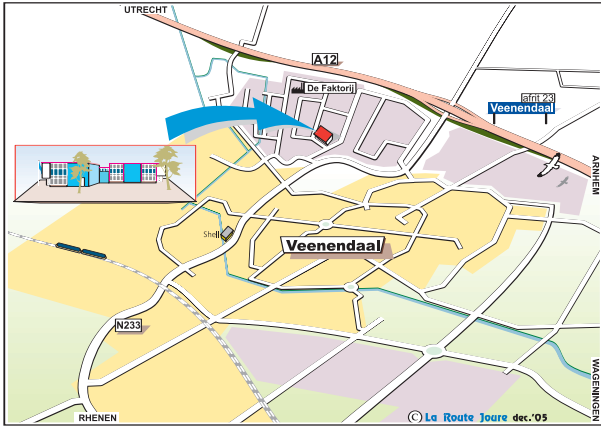

Vanuit Rhenen: volg de N233 door Veenendaal, tot u het bord "De Faktorijs" ziet. Sla bij de verkeerslichten links af. Daarna eerste straat rechts en vervolgens eerste straat links. U ziet Plieger direct aan de rechterkant.

Vanaf Ede: volg de N224 die overgaat in de N233 door Veenendaal tot u het bord "De Faktorijs" ziet. Sla bij de verkeerslichten rechts af. Daarna eerste straat rechts en vervolgens eerste straat links. U ziet Plieger direct aan de rechterkant.

Vanaf de A12: neemt u afrit 23 Veenendaal en volgt u de N224 die overgaat in de N233 door Veenendaal tot u het bord "De Faktorijs" ziet. Sla bij de verkeerslichten rechts af. Daarna eerste straat rechts en vervolgens eerste straat links. U ziet Plieger direct aan de rechterkant.

Plieger Veenendaal

E V

Standaardruiter 6
3905 PW Veenendaal
Telefoon: 0318 - 581 450
Fax: 0318 - 581 451

Openingstijden

Kantoor: maandag t/m vrijdag 8.00uur-17.00uur
(vrijdag tot 15.30uur)
Balie: maandag t/m vrijdag 7.30uur-17.00uur
(vrijdag tot 15.30uur)

Contactpersonen

Vestigingsleider: Carel Kraaijenhagen
Buitendienst: William van Rijnsoever
Express: Gijs van den Brink
Martin Visser

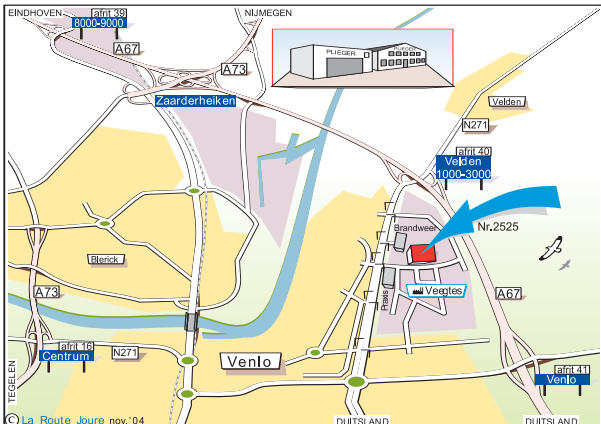

Vanuit richting Eindhoven: Volg de A67 tot aan afrit 40, Venlo-Noord, Velden. Ga onder aan de afrit richting Venlo. Sla bij de derde verkeerslichten linksaf. Plieger staat na 400 mtr. aan uw linkerhand.

Vanuit richting Tegelen: Volg de N271 tot aan de rotonde centrum Venlo. Hou rechts aan en neem de volgende rotonde ¾, richting Nijmegen. Volg deze weg tot aan de volgende rotonde. Neem ook deze ¾. Sla bij de derde verkeerslichten rechtsaf. Plieger staat na 400 mtr. aan uw linkerhand.

Vanuit richting Roermond: Volg de N273 tot aan knooppunt Zaarderheiken. Ga hier richting Venlo, Duisburg. Volg de A67 tot aan afrit 40, Venlo-Noord, Velden. Ga onder aan afrit rechtsaf richting Venlo. Sla bij de derde verkeerslichten linksaf. Plieger staat na 400 mtr. aan uw linkerhand.

Vanuit richting Nijmegen: Volg de A73 tot aan knooppunt Zaarderheiken. Ga hier richting Venlo, Duisburg. Volg de A67 tot aan afrit 40, Venlo-Noord, Velden. Ga onder aan de afrit rechtsaf richting Venlo. Sla bij de derde verkeerslichten linksaf. Plieger staat na 400 mtr. aan uw linkerhand.

Vanuit alle richtingen: volg bij Venlo industrienummer 2525. Dit staat in de regio Venlo op alle ANWB-borden aangegeven en leidt u zó tot bij ons voor de deur.

Plieger Venlo

L.J. Costerstraat 35
5916 PR Venlo
A B V Telefoon: 0 77 - 32 02 101
Fax: 0 77 - 32 02 111
T Telefoon: 0 77 - 32 02 112
Fax: 0 77 - 32 02 119

Openingstijden

Kantoor: maandag t/m vrijdag 8.00uur-17.00uur
(vrijdag tot 15.30uur)
Balie: maandag t/m vrijdag 7.30uur-17.00uur
(vrijdag tot 15.30uur)
Toonzaal: dinsdag t/m vrijdag 9.00uur-17.00uur
zaterdag 10.00 uur - 15.00 uur

Contactpersonen

Vestigingsleider: Ruud Engels
Buitendienst: Toon Loeffen
Binnendienst: Math Geurts
Jeroen Heiligers
Balie: Johan van der Sterren
Toonzaal: Piet Peeters
Chris Diaferia

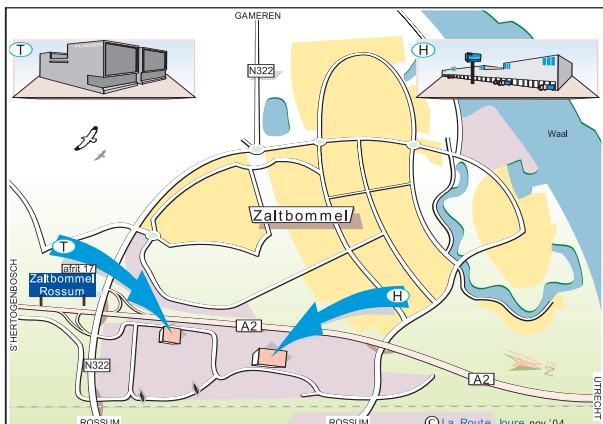

Plieger Zaltbommel

T

Van Voordenpark 19
5301 KP Zaltbommel

Telefoon: 0418 - 57 22 10

Fax: 0418 - 57 22 11

Openingstijden

Toonzaal: maandag t/m vrijdag 10.00 - 21.00 uur
zaterdag 10.00 uur - 17.00 uur

Contactpersonen

Vestigingsleider: Eric Gerads

Vanuit 's Hertogenbosch : Volg de A2 tot afrit 17 "Zaltbommel". Neem deze afrit en ga rechtdoor richting Van Voordenpark. Lees verder..*

Vanuit Utrecht : Volg de A2 tot afrit 17 "Zaltbommel" en neem deze afrit. Ga vervolgens links richting Van Voordenpark. Sla na het viaduct linksaf het Van Voordenpark op. Lees verder..*

* U rijdt nu op Van Voordenpark. Na de kruising ziet u de Plieger Toonzaal A2 aan uw rechterhand. Als u nog verder doorrijdt en de weg naar rechts en vervolgens naar links volgt, dan ziet u het Plieger Hoofdkantoor aan uw linkerhand.



Plieger Zwolle

A B T V

Voltastraat 13
8013 PM Zwolle

Telefoon: 0 38 - 4 65 65 22

Fax: 0 38 - 4 65 91 96

Openingstijden

Kantoor: maandag t/m vrijdag 8.00uur-17.00uur
(vrijdag tot 15.30uur)
Balie: maandag t/m vrijdag 7.30uur-17.00uur
(vrijdag tot 15.30uur)
Toonzaal: dinsdag t/m vrijdag 9.00 uur - 17.00 uur
donderdag 18.00uur - 21.00uur
zaterdag 10.00uur - 15.00uur

Contactpersonen

Vestigingsleider: Henri van Velzen

Buitendienst: Sjoerd de Jong
Robin Veldhuis

Binnendienst: Rob Kamp
Henk Nijland
Jan Willem Oudman
Cas Voswijk
Stefan Boers
Roland Timmerman

Balie: Hans Stapper
Teun Ubels
Klaas Wesselink

Toonzaal: Erik Meinten
Daphne Jonker
Trudy van Es

Vanuit Amersfoort: Volg de A28 tot aan afrit Zwolle-zuid. Verlaat de A28 bij afrit 18. Neem de rotonde ¼. U rijdt nu op de N337. Volg deze (= Ring Zuid). Neem afslag Deventer; dit is eveneens Ring-Zuid. U bevindt zich nu op industrieterrein "De Marslanden". Sla de eerste weg rechtsaf en meteen weer links. Plieger staat dan aan uw linkerkant.

Vanuit Meppel: Volg de A28 tot aan afrit 20, Zwolle-noord. Aan het eind van de afrit linksaf, onder de A28 door. U rijdt nu op de N35. Volg deze (= Ring Oost). Over het spoor gaat u rechtsaf, richting Wije/Olst. Dit is Ring-Zuid. U bevindt zich nu op industrieterrein "De Marslanden". Sla na de twee brugjes linksaf en meteen weer links. Plieger staat dan aan uw linkerkant.

Vanuit wije en Olst: Volg de N337 tot aan de afslag Almelo/Deventer. Hier gaat u rechtsaf. U komt dan op de Ring-Zuid. Steek deze over, richting Almelo/Deventer. U bevindt zich nu op industrieterrein "De Marslanden". Sla de eerste weg rechtsaf en meteen weer links. Plieger staat dan aan uw linkerkant.

A Aphaalbalie **B** Eigen bezorgdienst **T** Toonzaal **E** Express zelfbedieningsafhaalmagazijn **V** Verkoop per telefoon en fax



ThermoNoord Dordrecht

A B V

Kamerlingh Onnesweg 13

3316 GK Dordrecht

Telefoon: 078 - 6 52 16 66

Fax: 078 - 6 18 22 87

Openingstijden

Kantoor: maandag t/m vrijdag 8.00uur-17.00uur
(vrijdag tot 15.30uur)

Balie: maandag t/m vrijdag 7.30uur-17.00uur
(vrijdag tot 15.30uur)

Contactpersonen

Vestigingsleider: Frits Pronk

Buitendienst: Frits Pronk
Hans Hofman

Binnendienst: André van der Wel
Jan Berkhof

Balie: Johan van de Vlucht
Rob Kruithof

Vanuit Sliedrecht: Vanaf de A15 neemt u bij afslag 23 de N3, door Dordrecht heen. Ten zuiden van Dordrecht gaat deze weg over het spoorviaduct en over het viaduct met de A16. Lees verder..*

Vanuit Rotterdam/ Breda: Volg de A16 tot afslag 20, 's Gravendeel. Hier verlaat u de A16, richting 's Gravendeel en de toltunnel. Lees verder..*

* Direct hierna gaat u rechtsaf. Volg deze weg tot aan de verkeerslichten bij de afslag naar bedrijventerrein "Dordtse Kil". Hier gaat u links af en volgt u de weg tot de laatste kruising. Hier gaat u links af en ziet u ThermoNoord direct aan uw rechter hand.



ThermoNoord De Goorn

E V

Breeuwhamer 3

1648 HG De Goorn

Telefoon: 0 229 - 54 88 20

Fax: 0 229 - 54 88 29

Openingstijden

Express: maandag t/m vrijdag 7.30uur-17.00uur

Contactpersonen

Vestigingsleider: Harry Kloeze

Buitendienst: John Caspari
Peter Verplancke

Binnendienst: Richard Keizer

Express: Paul Verheul

Vanuit Alkmaar: Volg de N508 tot de T-kruising met de N243. Hier gaat u links af, richting Hoorn. Bij de afslag De Goorn / Avenhorn gaat u nog rechtdoor. Bij de volgende afslag rechts af, richting bedrijventerrein "Vredemaker-Oost". De eerstvolgende rotonde neemt u ¾, richting Avenhorn. Bij de afslag, bij het pompstation rechts af richting De Goorn. Daarna weer rechtsaf. Het pand van ThermoNoord vindt u aan uw linker hand.

Vanaf de A7: Verlaat de A7 bij afslag 7, richting Avenhorn. Bij Avenhorn de eerste afslag rechts af, richting bedrijventerrein "Vredemaker-Oost". De eerstvolgende rotonde neemt u ¾, richting Avenhorn. Bij de afslag, bij het pompstation rechts af richting De Goorn. Daarna weer rechtsaf. Het pand van ThermoNoord vindt u aan uw linker hand.



Vanaf de A7, vanuit Heerenveen of Drachten neemt u afslag 27 [Tijnje - Gorredijk] richting Gorredijk (N392). Na ca. 3 km komt u voor Gorredijk en slaat u links af, richting bedrijventerrein "Overtoom". U rijdt daarna over de brug, tot aan de rotonde. Deze neemt u 3/4. Na ca. 200 meter ziet u ThermoNoord aan uw linker hand.

ThermoNoord Gorredijk

A B V

Tolhûsleane 7

8401 GA Gorredijk

Tel. 0 513 - 46 99 99

Fax 0 513 - 46 99 09

Afdeling Klimaat

Tel. 0 513 - 46 99 99

Fax. 0 513 - 46 99 81

Openingstijden

Kantoor: maandag t/m vrijdag 8.00uur-17.00uur
(vrijdag tot 15.30uur)

Balie: maandag t/m vrijdag 7.30uur-17.00uur
(vrijdag tot 15.30uur)

Contactpersonen

Vestigingsleider: Harry Kloeze

Buitendienst: Chris Jonker
Jan Kale
Marcel Dreijer

Binnendienst: Anne Snijder
Derk Feenstra
Jan Baron
Jan van der Linde
Marcel van Stokhem
Otte Adema
Wietze van Weerden

Balie: Arie van der Heide

Afdeling klimaattechniek Plieger groep

Verkoopleider Jan Busser

Buitendienst	Jan Cornelis John Hoevers Roland Verkaik Patrick van Oosterhout	Noord Nederland Oost Nederland West Nederland Zuid Nederland
--------------	--	---

Binnendienst Bart Thijseling
Jack Hazelaar
Jan Bernard Valkema
Jos van Keulen
Koos van Bleek
Sieta Jacobi

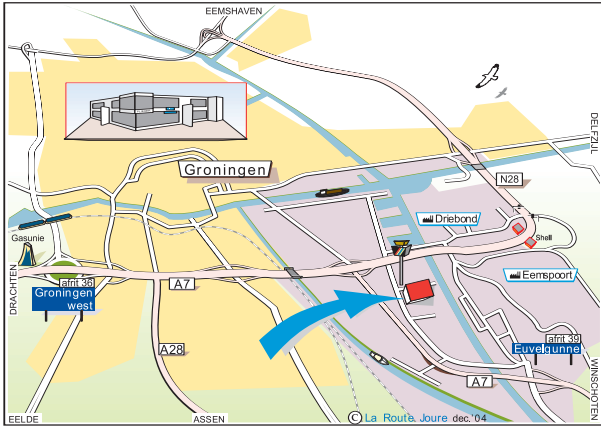

Vanuit Drachten: Volg de A7, voorbij het pand van de Gasunie, over de brug, richting Delfzijl. Voorbij de Shellstations links af, industrieterrein "Driebond" op. Lees verder.....*

Vanuit Assen: Volg de A28 tot aan de A7. Ga hier rechts af, over de brug, richting Delfzijl. Voorbij de Shellstations links af, industrieterrein "Driebond" op. Lees verder.....*

Vanuit Winschoten: Volg de A7 tot afrit 39 (Evelgunne/Westerbroek). Onder aan de afrit rechts en meteen links aanhouden. Over het kanaal. Volg de weg tot aan de reclamezuil van GHC. Juist hiervoor ziet u Plieger aan uw rechterhand.

Vanuit Delfzijl: Ga onder de N28 door en meteen links af, de N28 op richting Drachten. Over de brug rechts af, industrieterrein "Driebond" op. Lees verder.....*

*Volg de weg, over de brug. U rijdt langs de A7. Aan het eind links af, onder de snelweg door.

Aan de linkerkant staat de reclame zuil van GHC. Iets verder staan Plieger & ThermoNoord aan dezelfde kant.

ThermoNoord Groningen

E V

Osloweg 55
9723 BH Groningen
Telefoon: 050 - 3 16 87 80
Fax: 050 - 3 16 87 89

Afdeling Klimaat

Tel. 0 513 - 46 99 99
Fax. 0 513 - 46 99 81

Openingstijden

Express: maandag t/m vrijdag 7.30uur-17.00uur
(vrijdag tot 15.30uur)

Contactpersonen

Vestigingsleider: Harry Kloeze

Buitendienst: Flip Koning
Manfred Fekkes

Binnendienst: Jan Romp
Jaap de Vries

Express: Klaas Palland
Christiaan Jansen



ThermoNoord Putten

E V

Industrieweg 18
3881 LB Putten
Telefoon: 03 41 - 36 97 60
Fax: 03 41 - 36 97 69

Afdeling Klimaat

Tel. 0 513 - 46 99 99
Fax. 0 513 - 46 99 81

Openingstijden

Express: maandag t/m vrijdag 7.30uur-16.30uur

Contactpersonen

Vestigingsleider: Jacques Hazeleger

Buitendienst: Maarten Leeuwenkamp

Binnendienst: Rik de Fauw
Stef van der Zanden
Hendrie Bosch

Express: Cor Warendorff

Vanaf de A1: Verlaat de A1 bij afslag 16, Barneveld / Voorthuizen, richting Voorthuizen. Volg de N303 tot aan Putten. Bij de rotonde links af, richting bedrijventerrein "Keizerswoert". Via 2 rotondes bij de T-kruising rechtsaf, via een rotonde bij de hierna volgende rotonde links af. Volg de weg tot de volgende rotonde. Neem deze ¼. Volg deze weg tot u rechts ThermoNoord ziet staan.

Vanuit Ermelo: Volg de N303 tot u Putten in rijdt. Hier neemt u de afslag richting Nijkerk en bedrijventerrein "Keizerswoert", de N798. Bij de rotonde richting "Keizerswoert" rechtsaf. Volg de weg tot de volgende rotonde. Neem deze ¼. Volg deze weg tot u rechts ThermoNoord ziet staan. Vanaf de A28: Verlaat de A28 bij afslag 10, richting Putten. Over het spoor en bij de T-kruising links af en via een rotonde bij de hierna volgende rotonde links af. Volg de weg tot de volgende rotonde. Neem deze ¼. Volg deze weg tot u rechts ThermoNoord ziet staan.



ThermoNoord Veghel

A V

Costerweg 13
5466 AM Veghel

Telefoon: 04 13 - 31 58 00

Fax: 04 13 - 31 58 09

Afdeling Klimaat

Tel. 0 513 - 46 99 99

Fax. 0 513 - 46 99 81

Openingstijden

Balie: maandag t/m vrijdag 8.00uur-17.00uur

Contactpersonen

Vestigingsleider: Henk van Deursen

Buitendienst: Arjan van Vreede

Binnendienst: Dennis Raaijmakers
Roy Gruijters

Balie: Willy van Ooyen

Vanuit Uden/Oss: A50 richting Eindhoven en neem afslag nr. 10.

*Aan het einde van de afslag linksaf richting Veghel. Bij de stoplichten linksaf de Rooseveltlaan in.

**Doorrijden via de Marshallaan tot aan de rotonde en neem deze 3/4 de Kennedylaan in. Over het spoor linksaf de Costerweg. Volg deze weg tot u rechts ThermoNoord ziet staan.

Vanuit Den Bosch: Volg de Zuid Willemsvaart richting Helmond. Rij voor Veghel de A50 op richting Eindhoven. Neem afslag nr. 10. * Lees verder.

Vanuit Eindhoven: Neem de A50 richting Oss. Neem afslag 10 Zijtaart/Eerde. Onderaan de afslag bij de stoplichten rechtdoor de Rooseveltlaan in rijden. **Lees verder.

Digitaal winkelen bij de Plieger groep:

Veilig, duidelijk en gemakkelijk.

Direct en foutloos in administratie en logistiek

Enorme hoeveelheid productinformatie

Technische berekeningen

Onderdelen en accessoires per product

Zoeken op alternatieve producten

Plieger maakt het u gemakkelijk met www.pliegeronline.nl



PLIEGER.nl

Ketels en warmtepompen

CV ketels

ATAG ketels	29
AWB ketels	34
BENRAAD ketels	44
BOSCH ketels	46
DAALDEROP ketels	54
INTERGAS ketels	57
NEFIT ketels	65
REMEHA ketels	78
VAILLANT ketels	88
VISSMANN ketels	95

Moederhaarden/ gevelkachels

AWB Thermo-haard	96
DRU gevelkachels	97
INTERGAS Stellina moederhaarden	98

Warmtepompen

INVENTUM warmtepompboilers	99
WATERKOTTE warmtepompen	100
NIBE warmtepompen	102

Ketels en warmtepompen



Hoofdpijn van uw magazijn?



Waarom is dit niet besteld?
Wie heeft dat meegenomen? Waar ligt dat?
Wat moet ik de klant vertellen?.....

Geen zorgen. Express is het moderne afhaalmagazijn voor de vakman en altijd in de buurt. Wij zorgen ervoor dat u uw afspraken kunt nakomen.

E X P R E S S

 **PLIEGER**

Art.nr	Specificaties	Lev.nr	Ehd	Prijs	Grp	CC
--------	---------------	--------	-----	-------	-----	----

ATAG ketels

Atag Q-serie HR zonder warmwater

HR wandketel zonder warmwatervoorziening

7350149	Q25S	SA3BA10H	stuk	1450,00	646	0
7350151	Q38S	SA5BB10H	stuk	1760,00	646	0
7350153	Q51S	SA7BB10H	stuk	2175,00	646	0
7350155	Q60S	SA8BB10H	stuk	2435,00	646	0

Technische gegevens

Type	Q25S	Q38S	Q51S	Q60S
Nominale belasting op bovenwaarde (kW)	25	38	51	60
Maximale werkdruk cv-zijdig (bar)	3	3	3	3
Gewicht (kg)	50	53	64	64
Aansluitspanning (V)	230	230	230	230
Hoogte (mm)	680	680	680	680
Breedte (mm)	500	500	660	660
Diepte (mm)	385	385	385	385
Aansluitdiameter aanvoer ("/mm)				
Aansluitdiameter retour ("/mm)				
Aansluitdiameter gastoevoer ("/mm)	1/2" (15)	1/2" (15)	3/4" (20)	3/4" (20)
Aansluiting luchttoevoer (mm)	80	80	80	80
Aansluiting rookgasafvoer (mm)	80	80	80	80
Nominaal vermogen (kW)	21,9	33,3	44,7	52,5

Atag Q-serie HR met warmwater

HR wandketel met warmwatervoorziening

7350017	Q25C CW4	TA3BA10H	stuk	1725,00	646	0
7350019	Q38C CW5	TA5BB10H	stuk	2035,00	646	0
7350021	Q51C CW6	TA7BB10H	stuk	2595,00	646	0

Technische gegevens

Type	Q25C CW4	Q38C CW5	Q51C CW6
Nominaal vermogen (kW)	21,9	33,3	44,7
Nominale belasting op bovenwaarde (kW)	25	38	51
Maximale werkdruk cv-zijdig (bar)	3	3	3
Gewicht (kg)	79	84	94
Tapcapaciteit (60°C, continu) (l/min)	7,5	9,5	13,0
Aansluitspanning (V)	230	230	230
Hoogte (mm)	680	680	680
Breedte (mm)	840	840	1000
Diepte (mm)	385	385	385
Aansluitdiameter aanvoer ("/mm)			
Aansluitdiameter retour ("/mm)			
Aansluitdiameter gastoevoer ("/mm)	1/2" (15)	1/2" (15)	3/4" (20)
Aansluiting luchttoevoer (mm)	80	80	80
Aansluiting rookgasafvoer (mm)	80	80	80
Aansluitdiameter koud water ("/mm)			
Aansluitdiameter warm water ("/mm)			
Maximale werkdruk tapwater (bar)	8	8	8

Atag E-serie HR zonder warmwater

De Atag E is door zijn compacte afmeting en licht "combi" gewicht eenvoudig en snel te installeren. Zelfs een aantal componenten, dat normaliter extra aan de CV installatie toegevoegd moet worden, zitten standaard in de ketel. Zoals een overstortventiel en een inlaatcombinatie. Ook een vul en aftapkraan is aanwezig.

De CV ketel is uit te voeren met een optionele expansievatmodule. Hierbij wordt het noodzakelijke "rode vat" keurig achter een passende mantel onder het toestel weggewerkt.

De Atag E is geschikt om aan te sluiten op een zonneboiler. De combiketels zijn met behulp van een NZ set aan te sluiten op de Atag ZonLichtBoiler.

-vanaf medio juni 2006 leverbaar.

HR wandketel zonder warmwatervoorziening

7350025	E32S	SB5BA10H	stuk	1350,00	646	1
---------	------	----------	------	---------	-----	---

ATAG ketels**Atag E-serie HR zonder warmwater**

		Technische gegevens
Type	E232S	
Nominaal vermogen (kW)	26,3	
Nominale belasting op bovenwaarde (kW)	32	
Maximale werkdruk cv-zijdig (bar)	3	
Gewicht (kg)	40	
Aansluitspanning (V)	230	
Hoogte (mm)	650	
Breedte (mm)	500	
Diepte (mm)	395	
Aansluitdiameter aanvoer ("/mm)	28 (1")	
Aansluitdiameter retour ("/mm)	28 (1")	
Aansluitdiameter gastoevoer ("/mm)	1/2" (15)	
Aansluiting luchttoevoer (mm)	80	
Aansluiting rookgasafvoer (mm)	80	

Atag E-serie HR met warmwater

De Atag E is door zijn compacte afmeting en licht "combi" gewicht eenvoudig en snel te installeren. Zelfs een aantal componenten, dat normaliter extra aan de CV installatie toegevoegd moet worden, zitten standaard in de ketel. Zoals een overstortventiel en een inlaatcombinatie. Ook een vul en aftapkraan is aanwezig.

De CV ketel is uit te voeren met een optionele expansievatmodule. Hierbij wordt het noodzakelijke "rode vat" keurig achter een bijpassende mantel onder het toestel weggewerkt.

De Atag E is geschikt om aan te sluiten op een zonneboiler. De combiketels zijn met behulp van een NZ set aan te sluiten op de Atag ZonLichtBoiler.

-vanaf medio juni 2006 leverbaar.

HR wandketel met warmwatervoorziening

7350020 E22C CW3	TB3BA10H	stuk	1310,00	646	0
7350022 E26C CW4	TB4BA10H	stuk	1485,00	646	0
7350016 E32C CW5	TB5BA10H	stuk	1590,00	646	0

		Technische gegevens		
Type	E22C CW3	E26C CW4	E32C CW5	
Nominaal vermogen (kW)	19,3	22,8	26,3	
Nominale belasting op bovenwaarde (kW)	22	26	32	
Maximale werkdruk cv-zijdig (bar)	3	3	3	
Gewicht (kg)	37	40	40	
Tapcapaciteit (60°C, continu) (l/min)	6	9	10	
Aansluitspanning (V)	230	230	230	
Hoogte (mm)	650	650	650	
Breedte (mm)	500	500	500	
Diepte (mm)	395	395	395	
Aansluitdiameter aanvoer ("/mm)	28 (1")	28 (1")	28 (1")	
Aansluitdiameter retour ("/mm)	28 (1")	28 (1")	28 (1")	
Aansluitdiameter gastoevoer ("/mm)	1/2" (15)	1/2" (15)	1/2" (15)	
Aansluiting luchttoevoer (mm)	80	80	80	
Aansluiting rookgasafvoer (mm)	80	80	80	
Aansluitdiameter koud water ("/mm)	1/2" (15)	15 (1/2")	1/2" (15)	
Aansluitdiameter warm water ("/mm)	1/2" (15)	15 (1/2")	1/2" (15)	
Maximale werkdruk tapwater (bar)	8	8	8	

Atag Voorraadboilers**Boiler met sensor, 3-wegklep, inl.comb., mengventiel en leidingen**

1206087 CBH110	BC3HQ09U	stuk	772,00	652	1
1206085 CBV110	BC3VQ09U	stuk	772,00	652	1

Boiler met sensor

1206088 CBS150	BA4SB19H	stuk	1120,00	652	0
1206090 CBS200	BA5SB19H	stuk	1335,00	652	0
1206092 CBS300	BA6SB19H	stuk	1875,00	652	1

Atag Accessoires Blauwe Engel HR en Enigma

7350176 Kamerthermostaat Smart	AG1RT15U	stuk	77,50	646	0
8303746 Klokthermostaat BrainQ RSC/2	AA1BQ05U	stuk	156,00	646	0
8303754 Buitenvoeler brain	ARV1215U	stuk	35,25	649	0

Art.nr	Specificaties	Lev.nr	Ehd	Prijs	Grp	CC
ATAG ketels						
Atag Accessoires Blauwe Engel HR en Enigma						
1206096	Expansievatmodule	AB1EM09H	stuk	139,00	652	0
1206164	Storingsmodule blauwe engel/enigma	ASM0015U	stuk	78,50	646	0
1405590	RVS dakdoorvoer met spruitstuk 2 x 80 mm zwart	452752	stuk	104,00	673	0
2113200	RVS verticale dakdoorvoer 3000SE 80 mm	DVHP08	stuk	95,00	682	0
2113202	Muurdoorvoer 80 mm	DHVPTH08	stuk	81,00	682	0
1431218	Aluminium plakplaat plat dak VHR 80, vent, 125mm 138 mm	453171	stuk	15,25	673	0
1436310	Scharnierstuk rookg.,vent 110mm F128/132 zwart	453714	stuk	9,30	673	0
1436361	Universele loodslabpan, excl.scharnierstuk 80-130mm 1-pans F	453547	stuk	28,50	673	0
1436388	Kunststof dakpan, excl.sch.stuk 80-130mm 1-pans F sneld.RBB	453609	stuk	16,25	673	0
1436396	Kunststof dakpan, excl.sch.stuk 80-130mm 1-pans F OVH	453567	stuk	17,25	673	0
2111002	Kunststof dakpan, excl.sch.stuk 80-130mm 1-pans F Neroma	453621	stuk	26,50	673	0
7601016	Nz-set	AA1NZ04H	stuk	81,00	649	1

Atag Hydraulisch cascadesysteem

Hydraulisch en gaszijdig systeem voor cascade-opstelling van Blauwe Engel HR-ketels.

De hydraulische en gaszijdige systemen bestaan uit een open verdeler met een gezamenlijke aanvoer- en retourleiding en een gezamenlijke gasleiding. Per ketel wordt een aansluitset met leidingen, afsluiters en terugslagklep meegeleverd. De systemen zijn geschikt voor wandmontage met behulp van de meegeleverde ophangbeugels.

Met behulp van de uitbreidingssets kan een systeem worden aangepast voor meer dan 4 ketels:

- Uitbreidingsset ALC 1004U: van 4 naar 5 toestellen
- Uitbreidingsset ALC 2004U: van 4 naar 6 toestellen

Bij toepassing van een storingsmodule dient elke ketel met een dergelijke module te worden uitgevoerd.

Hydraulisch cascadesysteem 2 ketels

1206140		HCC2019U	stuk	834,00	646	0	
---------	--	----------	------	--------	-----	---	---

Hydraulisch cascadesysteem 3 ketels

1206144		HCC3019U	stuk	1071,00	646	0	
---------	--	----------	------	---------	-----	---	--

Hydraulisch cascadesysteem 4 ketels

1206148		HCC4019U	stuk	1716,00	646	0	
---------	--	----------	------	---------	-----	---	--

Hydraulische uitbreidingsset 1 ketel

1206152		ALC1004U	stuk	385,00	646	0	
---------	--	----------	------	--------	-----	---	--

Hydraulische uitbreidingsset 2 ketels

1206156		ALC2004U	stuk	651,00	646	0	
---------	--	----------	------	--------	-----	---	--

Atag Regeling cascadesysteem

Klokthermostaat MADQBrain RS/2

7350180		AB1BQ05U	stuk	156,00	646	1	
---------	--	----------	------	--------	-----	---	--

MadQ 23BC cascade-/menggroeipregelaar

7350182	incl.VF20 voeler	AA1MQ05U	stuk	362,00	646	1	
---------	------------------	----------	------	--------	-----	---	--

MadQ 233BVVC cascade-/menggroeipregelaar

7350184	incl. 2xVF 20 voeler	AB1MQ05U	stuk	533,00	646	1	
---------	----------------------	----------	------	--------	-----	---	--

MadQ inbouwset 23BC

7350186	kabelboom	AA1IQ05U	stuk	93,00	646	1	
---------	-----------	----------	------	-------	-----	---	--

MadQ inbouwset 233BVVC

7350188	kabelboom	AB1IQ05U	stuk	116,00	646	1	
---------	-----------	----------	------	--------	-----	---	--

MadQ opbouwkast 23BC/233BVVC

7350190	wandmontage	AA1OQ05U	stuk	125,00	646	1	
---------	-------------	----------	------	--------	-----	---	--

Buitenvoeler MadQ

7350192		ARV2005U	stuk	35,25	646	1	
---------	--	----------	------	-------	-----	---	--

Driewegklep VC2010

1206168		S4381800	stuk	111,00	646	0	
---------	--	----------	------	--------	-----	---	--

Art.nr	Specificaties	Lev.nr	Ehd	Prijs	Grp	CC
ATAG ketels						
Atag Regeling cascadesysteem						
Driewegklep VC6940						
	1206170	S4384500	stuk	147,00	646	0
Onderdelen Atag						
	7028002 Servicekoffer shr nl	S4368310	stuk	840,00	646	1
	7028004 Luchtdrukschakelaar VR	S4123200	stuk	61,00	646	0
	7028006 Ketelthermostaat sam.VR50	S8300265	stuk	61,50	646	1
	7028010 Thermometer VR-50 serie	S1031900	stuk	33,50	646	0
	7028014 Bougiekabel kompl.VR/HR	S1090100	stuk	23,75	646	0
	7028018 Afdichtring wiss.VR18	S1029900	stuk	9,70	646	1
	7028020 Afdichtring wiss.VR/HR27-33	S1030000	stuk	10,75	646	1
	7028022 Afdichtring wiss.VR/HR39-48	S1030100	stuk	13,25	646	1
	7028024 Ring silic.condensbak VR18/30	S1039120	stuk	8,50	646	1
	7028026 Ring silic.condensbak VR48	S1039220	stuk	10,25	646	0
	7028028 Stuurautomaat mcba1712 VR	S1000700	stuk	268,00	646	0
	7028030 Gasblok VR8705 a10091	S4298500	stuk	246,00	646	1
	7028032 Stromingsschakelaar+ring VR650	S9095800	stuk	95,50	646	1
	7028034 Stromingsschakelaar+ring VR950	S9095900	stuk	98,50	646	1
	7028036 Doseerventiel 7l./min.groen	S1046100	stuk	16,75	646	1
	7028038 Doseerventiel 11l./min blauw	S1046200	stuk	15,00	646	1
	7028040 Brandersteen glad hr35	S1002100	stuk	12,00	646	0
	7028042 Stuurautomaat mcba1712 vr	S1000730	stuk	295,00	646	0
	7028044 Trafo 72va 230v.extern+schr.	S4324900	stuk	50,00	646	1
	7028048 Mcba 1416d pf-shr 24t	S4582400	stuk	341,00	646	1
	7028050 Mcba 1416d pf-shr 35t	S4582700	stuk	341,00	646	1
	7028052 Gasregelblok hr	S9400053	stuk	383,00	646	1
	7028054 Stuurautomaat mcba1217 hr	S4238210	stuk	371,00	646	0
	7028056 Waterdrukmeter pf-shr	S4420300	stuk	19,50	646	1
	7028058 Lagewaterdrukbev. 0,8b.pf-shr	S4421800	stuk	24,25	646	1
	7028060 Rookgassensor t5 shr	S4339510	stuk	20,25	646	1
	7028062 Doseerventiel 10l./min blauw	S4097000	stuk	16,50	646	1
	7028064 Driewegklep vc8610 hr 1"bu	S4209200	stuk	127,00	646	0
	7028066 Driewegklep vc8010 vr 1"bu	S4209300	stuk	127,00	646	0
	7028068 Luchtdrukschakelaar hr	S4146700	stuk	61,00	646	0
	7028070 Thermostaat boiler vr/hr	S4095000	stuk	11,75	646	0
	7028072 Pomp up0-60 voor hr39/45	S4298100	stuk	94,00	646	0
	7028074 Temp.drukmeter 63 1/2" vr/hr	S6061402	stuk	24,75	646	1
	7028078 Pomppakking 2-stuks	S1003810	stuk	1,94	646	1
	7028080 Therm.mengventiel vr-t/hr-t	S4224300	stuk	37,75	646	0
	7028082 Ionisatiekabel vr/hr	S1082600	stuk	5,40	646	1
	7028084 Aanvoerthermost 36txe 85gr.	S1118810	stuk	8,80	646	0
	7028088 Regelthermostaat 51/52 vr	S1000810	stuk	35,75	646	0
	7028090 Max.thermostaat vr/hr 113-6	S4226200	stuk	36,50	646	0
	7028092 Brandersteen profil 3-serie	S4034000	stuk	13,25	646	1
	7028094 Pakking electrode/kijkglas 6/9	S1022620	stuk	2,39	646	0
	7028096 Pakking electrode ionisatie	S1022710	stuk	1,94	646	0
	7028098 Kykglaasje wisselaar vr/hr	S1022810	stuk	3,61	646	0
	7028100 Pakking electr.kykglas 3-serie	S1027520	stuk	2,28	646	0
	7028102 Afdichting branderbed shr15/24	S4305910	stuk	19,75	646	1
	7028104 Klemveer afv.condensbak 3-stuk	S1039800	stuk	5,20	646	0
	7028106 Afdichting branderbed shr35	S4306000	stuk	29,25	646	1
	7028108 Vent.motor met condensator	S4155700	stuk	94,00	646	0
	7028110 Fiberfrax isol.shr 2-stuks	S4335300	stuk	2,97	646	1
	7028112 Driewegklep motor vc8610 hr	S4228000	stuk	88,00	646	0
	7028114 Cartridge vc driewegklep	S4268400	stuk	42,25	646	1
	7028116 Thermostaat tab 78c hr	S4156020	stuk	8,50	646	0
	7028120 O-ring condensafvoer 28x2 3st.	S4131200	stuk	3,64	646	1
	7028122 Stop siliconen uitlaatpyp 3st	S1074600	stuk	3,76	646	1
	7028124 Waterslot druksensor shr	S4325900	stuk	5,10	646	1
	7028126 Slang siliconen l=14cm	S4440200	stuk	2,97	646	1
	7028128 Revisie pakkingset driewegklep	S4161300	stuk	11,50	646	1
	7028130 Slang siliconen l=25cm	S4440300	stuk	3,54	646	1
	7028132 Revisieset aanvoerkopp.ww	S4161000	stuk	12,00	646	1
	7028134 Therm.mengventiel 15mm klem	S4312500	stuk	37,75	646	1
	7028136 Interface hrii	S4351200	stuk	94,00	646	1
	7028138 Branderbed 3-steens s-hr15/24	S4330130	stuk	34,00	646	1
	7028140 Vent.motor 24v dc 15/24/35	S4442720	stuk	138,00	646	0
	7028142 Sluiting-luchtkast rood shr	S4322500	stuk	2,39	646	1
	7028144 Ntc shr/boiler/zgc t2/t3/t8/t9	S4309700	stuk	8,10	646	0
	7028146 Waterdruksensor+verloopkabel	S4466300	stuk	50,00	646	0

Art.nr	Specificaties	Lev.nr	Ehd	Prijs	Grp	CC
ATAG ketels						
Onderdelen Atag						
7028148	Display mcba 1415 shr	S4308120	stuk	60,00	646	1
7028152	Afdichting ionisatie/ontst.shr	S4397100	stuk	5,90	646	0
7028154	Gasblok pf/e/shr	S4304700	stuk	89,50	646	1
7028156	Driewegklep motor vc2010 shr	S4334910	stuk	63,00	646	1
7028158	Onstekingskabel kompl.shr	S4323800	stuk	13,50	646	1
7028160	Branderbed 5-steens s-hr35	S4523920	stuk	49,00	646	1
7028162	Pomp uper.pwm 20-60 shr	S4527000	stuk	159,00	646	0
7028166	Boilersensor 8mm	S4358610	stuk	21,00	646	0
7028168	Ventilatormotor 230v ac+shr	S4310520	stuk	182,00	646	0
7028170	Mcba 1415d + trafo 230v.shr	S4385740	stuk	296,00	646	0
7028172	Stuurautomaat mcba 3.0wv1.3msk	S4435550	stuk	252,00	646	0
7028174	Afdichting condensbak shr15/24	S4306300	stuk	5,30	646	0
7028176	Afdichting condensbak shr35	S4306400	stuk	7,60	646	0
7028178	Afdichting condensbak shr51/60	S4306500	stuk	9,60	646	0
7028182	Sifon compleet s-hr	S4451610	stuk	25,75	646	0
7350058	Electrode ontsteking	S4297600	stuk	16,00	646	0
7350066	Electrode ionisatie HR/VR	S4297700	stuk	8,20	646	0
7350074	Ventilatormotor m. condensator	S9298100	stuk	92,50	646	0
7350082	Brandersteen HR27/33	S4215200	stuk	13,50	646	0
7350090	NTC-aanvoer HR2	S4307420	stuk	19,50	646	0
7350112	Electrode ontsteking + pakking HR	S4311600	stuk	31,50	646	0
7350120	Overstort/sam. HR2	S4344630	stuk	18,75	646	0
7350139	Pomp HR2-51 (T) - 60	S4528500	stuk	181,00	646	0
7350164	Ontluchter sam. HR2	S4419110	stuk	28,50	646	0
7601018	Filter luchttoevoer	DFL080KU	stuk	31,00	646	0

Ketels en
warmtepompen

Warmwatertechniek

Leidingsystemen

Stralingswarmte en
convectieRegeling en
afsluitersPompen en
waterdrukAfvoersystemen,
non ferro en
dakbedekking

Bevestiging

Luchttechniek

Airconditioning

Gereedschap

AWB ketels**AWB ThermoMaster 3 HR zonder warmwater****HR wandketel zonder warmwatervoorziening**

7011652 3HR 24	A000035004	stuk	997,00	623	0
7011679 3HR 28	A000035008	stuk	1080,00	623	0

Technische gegevens

Type	3HR24	3HR28
Nominaal vermogen (kW)	24	28,2
Nominale belasting op bovenwaarde (kW)	27,2	31,8
Maximale werkdruk cv-zijdig (bar)	3	3
Gewicht (kg)	39	39
Aansluitspanning (V)	230	230
Hoogte (mm)	730	730
Breedte (mm)	450	450
Diepte (mm)	337	337
Aansluitdiameter aanvoer ("/mm)	22 (3/4")	22 (3/4")
Aansluitdiameter retour ("/mm)	22 (3/4")	22 (3/4")
Aansluitdiameter gastoevoer ("/mm)	15 (1/2")	15 (1/2")
Aansluiting luchttoevoer (mm)	80	80
Aansluiting rookgasafvoer (mm)	80	80

Ketels en
warmtepompen

Warmwatertechniek

Leidingsystemen

Stralingswarmte en
convectieRegeling en
afsluitersPompen en
waterdrukAfvoersystemen,
non ferro en
dakbedekking

Bevestiging

Luchttechniek

Airconditioning

Gereedschap

Slimme techniek, overvloedig comfort



De ThermoElegance HR is een hoog-rendement toestel wat nóg meer warmwater-comfort levert dan wat u voorheen al van AWB gewend bent. Dus uitermate geschikt voor een stortdouche. En nog steeds met dezelfde prijs/kwaliteitsverhouding die u van AWB cv-ketels mag verwachten.

Voor meer informatie kijk op:

www.awb.nl

ThermoElegance HR^{35T}

awb
CV-KETELS

Altijd 'n warm gevoel

AWB ketels**AWB ThermoMaster 3 HR met warmwater****HR wandketel met warmwatervoorziening**

7011660 3HR 24T		A000035014	stuk	1148,00	623	0
7011687 3HR 28T		A000035018	stuk	1188,00	623	0
7011668 3HR 24TP	propaan	A000035064	stuk	1201,00	623	1
7011691 3HR 28TP	propaan	A000035068	stuk	1218,00	623	1

Technische gegevens

Type	3HR24T	3HR28T	3HR24TP	3HR28TP
Nominaal vermogen (kW)	24	28,2	24	28,2
Nominale belasting op bovenwaarde (kW)	27,2	31,8	27,2	31,8
Maximale werkdruk cv-zijdig (bar)	3	3	3	3
Gewicht (kg)	45	46	45	46
Tapcapaciteit (60°C, continu) (l/min)	6,5	8	6,5	8
Aansluitspanning (V)	230	230	230	230
Hoogte (mm)	730	730	730	730
Breedte (mm)	450	450	450	450
Diepte (mm)	337	337	337	337
Aansluitdiameter aanvoer ("/mm)	22 (3/4")	22 (3/4")	22 (3/4")	22 (3/4")
Aansluitdiameter retour ("/mm)	22 (3/4")	22 (3/4")	22 (3/4")	22 (3/4")
Aansluitdiameter gastoevoer ("/mm)	15 (1/2")	15 (1/2")	1/2" (15)	1/2" (15)
Aansluiting luchttoevoer (mm)	80	80	80	80
Aansluiting rookgasafvoer (mm)	80	80	80	80
Aansluitdiameter koud water ("/mm)	15 (1/2")	15 (1/2")	15 (1/2")	1/2" (15)
Aansluitdiameter warm water ("/mm)	15 (1/2")	15 (1/2")	15 (1/2")	1/2" (15)
Maximale werkdruk tapwater (bar)	8	8	8	8

AWB ThermoMaster HR G met warmwater**HR Gaswandketel met warmwatervoorziening**

7012061 HR 22 G		A000460900	stuk	951,00	623	0
7012069 HR 30 G		A000460901	stuk	969,00	623	0

**Technische gegevens**

Type	HR22G	HR30G
Nominaal vermogen (kW)	24	30
Nominale belasting op bovenwaarde (kW)	24,12	30,15
Maximale werkdruk cv-zijdig (bar)	3	3
Gewicht (kg)	40,7	43,7
Tapcapaciteit (60°C, continu) (l/min)	6,5	8
Aansluitspanning (V)	230	230
Hoogte (mm)	726	726
Breedte (mm)	450	450
Diepte (mm)	334	334
Aansluitdiameter aanvoer ("/mm)	22 (3/4")	22 (3/4")
Aansluitdiameter retour ("/mm)	22 (3/4")	22 (3/4")
Aansluitdiameter gastoevoer ("/mm)	15 (1/2")	15 (1/2")
Aansluiting luchttoevoer (mm)	80	80
Aansluiting rookgasafvoer (mm)	80	80
Aansluitdiameter koud water ("/mm)	15 (1/2")	15 (1/2")
Aansluitdiameter warm water ("/mm)	15 (1/2")	15 (1/2")
Maximale werkdruk tapwater (bar)	10	10

AWB ThermoElegance HR met warmwater**HR wandketel met warmwatervoorziening**

7011683 HR35T		0010002682	stuk	1571,00	623	0
---------------	--	------------	------	---------	-----	---

Art.nr Specificaties Lev.nr Ehd Prijs Grp CC

AWB ketels

AWB ThermoElegance HR met warmwater

Technische gegevens	
Type	HR35T
Nominaal vermogen (kW)	28
Nominale belasting op bovenwaarde (kW)	28,6
Maximale werkdruk cv-zijdig (bar)	3
Gewicht (kg)	65
Tapcapaciteit (60°C, continu) (l/min)	10
Aansluitspanning (V)	230
Hoogte (mm)	890
Breedte (mm)	700
Diepte (mm)	480
Aansluitdiameter aanvoer ("/mm)	22 (3/4")
Aansluitdiameter retour ("/mm)	22 (3/4")
Aansluitdiameter gastoevoer ("/mm)	15 (1/2")
Aansluiting luchttoevoer (mm)	80
Aansluiting rookgasafvoer (mm)	80
Aansluitdiameter koud water ("/mm)	15 (1/2")
Aansluitdiameter warm water ("/mm)	15 (1/2")
Maximale werkdruk tapwater (bar)	8

Ketels en
warmtepompen

Warmwatertechniek

Leidingsystemen

Stralingswarmte en
convectieRegeling en
afsluitersPompen en
waterdrukAfvoersystemen,
non ferro en
dakbedekking

Bevestiging

Luchttechniek

Airconditioning

Gereedschap

skyline 3000®

■ Het eerste rookgasafvoersysteem ontworpen met industrial design

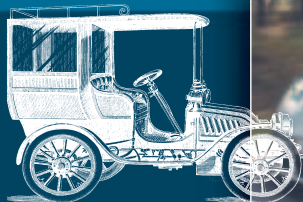

De eerste auto leek op een koets. De eerste vliegtuigen hadden fietswielen. De eerste fietsen vereisten de vaardigheid van evenwichtskunstenaars. De eerste gaskachel had veel weg van de kolenkachel...

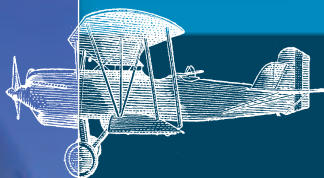

Skyline 3000® beeldbepalend op alle daken

Burgerhout, pionier op het gebied van rookgasafvoer- en ventilatiesystemen, brengt nu systemen op de markt, die met professionele industriële ontwerpers zijn ontwikkeld.

Uiteraard voldoen ze aan alle eisen, maar ze kenmerken zich door een fraaie, strakke vormgeving. Ze zijn ijspegelvrij, leverbaar met aluminium, kunststof of rvs rookgaspijp, zowel in parallelle als concentrische uitvoering.

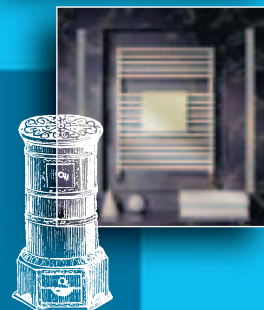

Vanaf nu voor alle HR toestellen een Skyline 3000® van



BURGERHOUT

Burgerhout B.V.
Dr. A.F. Philipsweg 41
Postbus 77, 9400 AB Assen
Telefoon: (0592) 34 30 43
Telefax: (0592) 34 08 25
E-mail: verkoop@burgerhout.nl
Internet: www.burgerhout.nl

ISO 9001
registered by
GAS-TEC



Art.nr	Specificaties	Lev.nr	Ehd	Prijs	Grp	CC
--------	---------------	--------	-----	-------	-----	----

AWB ketels

Accessoires AWB ThermoMaster 3 HR en 2 HR Comfort Plus

1206016	Montagebeugel 3HR	A000035025	stuk	55,50	625	0
1206012	Afsluitkranen voor ophangframe	A000034941	stuk	53,50	623	1
1206032	Buitenvoeler 3HR/24VR(T)	A000035027	stuk	73,50	625	0
1206030	Boilerregeling 3 HR	A000035028	stuk	135,00	625	0
1405588	Aluminium rookgasafvoer met spruitstuk 2 x 80 mm zwart	452750	stuk	86,00	673	0
1400548	Concentrische geveldoorvoer met adapter 2 x 80 mm, L=600 mm	453853	stuk	95,00	673	0
1407406	Aluminium muurplaat 125 mm zwart	453869	stuk	4,94	673	0
1431218	Aluminium plakplaat plat dak VHR 80, vent, 125mm 138 mm	453171	stuk	15,25	673	0
1436345	Scharnierstuk VHR80,vent 125mm F140 zwart	453717	stuk	3,96	673	0
1436361	Universele loodslabpan, excl.scharnierstuk 80-130mm 1-pans F	453547	stuk	28,50	673	0
1436388	Kunststof dakpan, excl.sch.stuk 80-130mm 1-pans F sneld.RBB	453609	stuk	16,25	673	0
1436396	Kunststof dakpan, excl.sch.stuk 80-130mm 1-pans F OVH	453567	stuk	17,25	673	0
2111002	Kunststof dakpan, excl.sch.stuk 80-130mm 1-pans F Neroma	453621	stuk	26,50	673	0
2111006	Kunststof dakpan, excl.sch.stuk 80-130mm 2-pans F OVH	453570	stuk	30,75	673	0

AWB ThermoSystem HR

De ThermoSystem HR ketel, combineert de voordelen van een cacadesysteem in één toestel en is leverbaar in 6 vermogens van 77 tot 271 kW, alle met een minimaal vermogen van 12 kW. Rookgas en luchtzijdig kan de ketel als open en gesloten toestel worden aangesloten. Standaard is de ketel uitgevoerd met een weersafhankelijke regeling en een tapwatermodule.

Ook de aansluiting van een gebouwbeheerssysteem of (modulerende) kamerthermostaat is mogelijk.

HR staande ketel zonder warmwatervoorziening

7011512	TS 80	A0010002540	stuk	3369,00	623	0
7011520	TS 120	A0010002541	stuk	4519,00	623	0
7011539	TS 160	A0010002542	stuk	5874,00	623	0
7011504	TS 200	A0010002543	stuk	7192,00	623	0
7011547	TS 240	A0010002544	stuk	8628,00	623	0
7011555	TS 280	A0010002545	stuk	10063,00	623	0



Technische gegevens

Type	TS80	TS120	TS160	TS200	TS240
Nominaal vermogen (kW)	77	116	156	196	232
Nominale belasting op bovenwaarde (kW)	88,9	133,3	177,7	222,2	266,6
Maximale werkdruk cv-zijdig (bar)	3	3	3	3	3
Gewicht (kg)	125	170	215	260	305
Aansluitspanning (V)	230	230	230	230	230
Hoogte (mm)	1054	1054	1054	1054	1054
Breedte (mm)	695	696	696	696	696
Diepte (mm)	825	965	1105	1295	1435
Aansluitdiameter aanvoer ("/mm)	2" (50)	2" (50)	2" (50)	2" (50)	2" (50)
Aansluitdiameter retour ("/mm)	2" (50)	2" (50)	2" (50)	2" (50)	2" (50)
Aansluitdiameter gastoevoer ("/mm)	1.1/2" (40)	1.1/2" (40)	1.1/2" (40)	1.1/2" (40)	1.1/2" (40)
Aansluitdiameter luchttoevoer (mm)	150	150	150	150	150
Aansluitdiameter rookgasafvoer (mm)	150	150	150	200	200

Technische gegevens

Type	TS280
Nominaal vermogen (kW)	271
Nominale belasting op bovenwaarde (kW)	311,1
Maximale werkdruk cv-zijdig (bar)	3
Gewicht (kg)	345
Aansluitspanning (V)	230
Hoogte (mm)	1053
Breedte (mm)	696
Diepte (mm)	1575
Aansluitdiameter aanvoer ("/mm)	2" (50)
Aansluitdiameter retour ("/mm)	2" (50)
Aansluitdiameter gastoevoer ("/mm)	1.1/2" (40)
Aansluitdiameter luchttoevoer (mm)	150
Aansluitdiameter rookgasafvoer (mm)	200

Ketels en warmtepompen

Warmwatertechniek

Leidingsystemen

Stralingswarmte en convectie

Regeling en afsluiters

Pompen en waterdruk

Afvoersystemen, non ferro en dakbedekking

Bevestiging

Luchttechniek

Airconditioning

Gereedschap

AWB ketels**AWB ThermoMaster VR zonder warmwater****VR wandketel zonder warmwatervoorziening**

7010079 23-28W	A000026028	stuk	799,00	623	0
7011634 VR24	A000024030	stuk	786,00	623	0

Technische gegevens

Type	23.28W	VR24
Nominaal vermogen (kW)	23	18,6
Nominale belasting op bovenwaarde (kW)	28,1	23,6
Maximale werkdruk cv-zijdig (bar)	3	3
Gewicht (kg)	34	32
Aansluitspanning (V)	230	230
Hoogte (mm)	830	798
Breedte (mm)	500	450
Diepte (mm)	350	365
Aansluitdiameter aanvoer ("/mm)	22 (3/4")	22 (3/4")
Aansluitdiameter retour ("/mm)	22 (3/4")	22 (3/4")
Aansluitdiameter gastoevoer ("/mm)	15 (1/2")	15 (1/2")
Aansluiting luchttoevoer (mm)	80	80
Aansluiting rookgasafvoer (mm)	80	80

AWB ThermoMaster VR met warmwater**VR wandketel met warmwatervoorziening**

7010087 23-29WT	A000026029	stuk	900,00	623	0
-----------------	------------	------	--------	-----	---

**VR/SV wandketel met warmwatervoorziening**

7010575 23-39WT/SV	A000034039	stuk	967,00	623	0
--------------------	------------	------	--------	-----	---

VR wandketel met warmwatervoorziening

7011639 VR24T	A000024031	stuk	886,00	623	0
---------------	------------	------	--------	-----	---

Technische gegevens

Type	23.29WT	23.39WT/SV	VR24T
Nominaal vermogen (kW)	23	23	18,6
Nominale belasting op bovenwaarde (kW)	28,1	28,1	23,6
Maximale werkdruk cv-zijdig (bar)	3	3	3
Gewicht (kg)	40	40	34
Tapcapaciteit (60°C, continu) (l/min)	6	6	6
Aansluitspanning (V)	230	230	230
Hoogte (mm)	830	830	798
Breedte (mm)	500	500	450
Diepte (mm)	350	350	365
Aansluitdiameter aanvoer ("/mm)	3/4" (20)	3/4" (20)	22 (3/4")
Aansluitdiameter retour ("/mm)	3/4" (20)	3/4" (20)	22 (3/4")
Aansluitdiameter gastoevoer ("/mm)	1/2" (15)	1/2" (15)	15 (1/2")
Aansluiting luchttoevoer (mm)	80	80	80
Aansluiting rookgasafvoer (mm)	80	80	80
Aansluitdiameter koud water ("/mm)	1/2" (15)	1/2" (15)	15 (1/2")
Aansluitdiameter warm water ("/mm)	1/2" (15)	1/2" (15)	15 (1/2")
Maximale werkdruk tapwater (bar)	8	8	

Accessoires AWB ThermoMaster VR

7010095 Ophangframe Thermomaster VR	A00346001	stuk	45,50	625	0
7010109 Rookgas aansluitkast 80 mm	A000034925	stuk	24,50	625	0
7010117 Ventilatiebocht 80 mm	A000034930	stuk	24,50	625	0
7010125 Geveldoorvoerset 80 mm	A000034910	stuk	99,00	623	0
7010346 Aansluitstuk dubbelpijps 2x80 mm	A000130304	stuk	50,50	625	1
7010605 Frame met ventilatorbocht en rookgaskast set	A000034620	stuk	70,50	623	0
7011407 Boilerregeling Thermomaster VR	A70036220	stuk	220,00	625	1
7011415 Boilerregeling Thermomaster 2 HR	A70011520	stuk	135,00	625	1
1400495 Dikwandige aluminium afvoerbocht 90° 80 mm	451552	stuk	10,50	673	0
1400525 Dikwandige aluminium afvoerbocht 45° 80 mm	451554	stuk	9,80	673	0

Art.nr	Specificaties	Lev.nr	Ehd	Prijs	Grp	CC
AWB ketels						
Accessoires AWB ThermoMaster VR						
1400548	Concentrische geveldoorvoer met adapter 2 x 80 mm, L=600 mm	453853	stuk	95,00	673	0
1407406	Aluminium muurplaat 125 mm zwart	453869	stuk	4,94	673	0
1421573	Drukbalans dakdoorvoer VR m.spr.st. 2x80mm dubbelw.	452829	stuk	104,00	673	0
1431218	Aluminium plakplaat plat dak VHR 80, vent, 125mm 138 mm	453171	stuk	15,25	673	0
1436345	Scharnierstuk VHR80,vent 125mm F140 zwart	453717	stuk	3,96	673	0
1436361	Universele loodslabpan, excl.scharnierstuk 80-130mm 1-pans F	453547	stuk	28,50	673	0
1436388	Kunststof dakpan, excl.sch.stuk 80-130mm 1-pans F sneld.RBB	453609	stuk	16,25	673	0
1436396	Kunststof dakpan, excl.sch.stuk 80-130mm 1-pans F OVH	453567	stuk	17,25	673	0
2111002	Kunststof dakpan, excl.sch.stuk 80-130mm 1-pans F Neroma	453621	stuk	26,50	673	0
2111006	Kunststof dakpan, excl.sch.stuk 80-130mm 2-pans F OVH	453570	stuk	30,75	673	0

AWB ThermoBasic VR						
CV ketel wand combi						
7011628 VR 23T		A000023023	stuk	825,00	623	0



Technische gegevens	
Type	VR23T
Nominaal vermogen (kW)	23,2
Nominale belasting op bovenwaarde (kW)	28,4
Maximale werkdruk cv-zijdig (bar)	3
Gewicht (kg)	28
Tapcapaciteit (60°C, continu) (l/min)	6
Aansluitspanning (V)	230
Hoogte (mm)	740
Breedte (mm)	410
Diepte (mm)	320
Aansluitdiameter aanvoer ("/mm)	3/4" (20)
Aansluitdiameter retour ("/mm)	3/4" (20)
Aansluitdiameter gastoevoer ("/mm)	15 (1/2")
Aansluiting luchttoevoer (mm)	
Aansluiting rookgasafvoer (mm)	130
Aansluitdiameter koud water ("/mm)	1/2" (15)
Aansluitdiameter warm water ("/mm)	1/2" (15)
Maximale werkdruk tapwater (bar)	8

AWB ThermoBoilers						
ThermoBoiler indirect gestookt						
7011385 80 L		A000331080	stuk	472,00	623	1
7011393 120 L		A000331120	stuk	608,00	623	1

Onderdelen AWB						
7011823	Gasblok 243720 (28 kW)	A000035118	stuk	134,00	625	1
7011825	Aftappunt buffertank	A000035127	stuk	6,50	625	1
7024510	Aut.ontl.2HR/pronox 4-stuks	A75071520	stuk	24,50	625	0
7024512	Bougiekabel 2HR	A03731620	stuk	6,50	625	0
7024514	Circulatiepomp 130mm 2HR set	A03724920	stuk	117,00	625	0
7024518	Driewegklep compleet 2HR set	A70006820	stuk	96,00	625	0
7024520	Motorhuis driewegklep 2HR set	A70006720	stuk	46,25	625	0
7024522	Ontstekingspen 2HR(037553)	A03756220	stuk	25,00	625	0
7024526	Bodemplaat 23.39 wt vr/sv	A000034712	stuk	24,50	625	0
7024528	Service print 2HR	A000740369	stuk	151,00	625	0
7024534	Dompelbuis 2HR	A03762120	stuk	6,70	625	0
7024538	Drukschak.suco 1/2 vr/sv 2-st.	A70090220	stuk	27,50	625	0
7024540	Gasblok V864C2058 (set)vr/sv	A70102620	stuk	353,00	625	0
7024542	Gasblok V8635C2053 (set)vr/sv	A70102720	stuk	275,00	625	1
7010353	Thermokoppel orkly 2 stuks	A70103821	stuk	13,00	625	1
7024548	Aut.ontluchter vr/sv 2-stuks	A75070020	stuk	20,50	625	0
7024550	Circ.pomp ups25-50 (set)vr/sv	A71121820	stuk	122,00	625	0
7028230	Mantel 30.41 wt pronox	A23076120	stuk	145,00	625	1
7028232	Luchtdrukschak. pronox (set)	A23025620	stuk	66,50	625	0
7028234	Bougiekabel pronox	A000230322	stuk	7,50	625	1
7028236	Ontstekingspen pronox	A000230553	stuk	17,75	625	0
7028238	Bedieningsprint pronox	A000230326	stuk	47,75	625	1

Art.nr	Specificaties	Lev.nr	Ehd	Prijs	Grp	CC
AWB ketels						
Onderdelen AWB						
Ketels en warmtepompen	7028240	Mcba pronox (set)	A23032520	stuk	311,00	625 0
	7028242	Gasblok vr615 pronox (set)	A23051720	stuk	110,00	625 0
	7028244	Motor.driew.klep pronox(set)	A70006420	stuk	60,00	625 0
	7028246	Driewegklephuis pronox (set)	A70006520	stuk	52,00	625 0
	7028248	Pakk.cond.bak.20.40/41(set)pr	A22055520	stuk	24,75	625 0
	7028250	Pakk.cond.bak.30.40/41(set)pr	A23055520	stuk	27,75	625 0
Warmwatertechniek	7028252	Driewegkl. pronox service(set)	A70006620	stuk	101,00	625 0
	7028254	Branderpot c 220	A000131704	stuk	42,75	625 1
	7028256	Dompelb.tbv11.02.41	A000110245	stuk	2,16	625 1
	7028258	Tapvat awb77 horizontaalset	A11061620	stuk	362,00	625 1
	7028262	Bodempl.tbv 23.19 wt vr/sv	A000130393	stuk	16,00	625 1
	7028264	Retourleid.tbv 23.09 wt vr/sv	A000130353	stuk	25,25	625 1
Leidingsystemen	7028266	Driewegklep honeywell v8044	A75061420	stuk	161,00	625 1
	7028268	Tapthermostaat 716ru (set)	A70072620	stuk	28,50	625 1
	7028272	Ketelthermostaat 716r (set)	A70072220	stuk	25,75	625 1
	7028274	Gasdrukmeetnippel 1/8'	A000750010	stuk	1,30	625 1
	7028276	Dompelbuis (set) 2-stuks	A70048520	stuk	12,50	625 1
	7028278	Siliconenspray	A000801020	stuk	18,00	625 0
Stralingswarmte en convectie	7028280	Dompelbuis sit	A000701225	stuk	7,00	625 1
	7028282	Thermokoppelonderbreker	A000701223	stuk	8,50	625 1
	7028284	Minisit gasbok (set)	A70122020	stuk	138,00	625 0
	7028286	Klixon t2060216 (set)	A70081620	stuk	8,80	625 1
	7011579	Ventilatorset SEL 2HR	A000037255	stuk	134,00	625 0
	7010664	Nylon printvoet	A000037323	stuk	2,86	625 1
Regeling en afsluiters	7010672	Branderautomaat TM2HR	A03735020	stuk	324,00	625 0
	7011565	Branderautomaat TM2HR LDS	A03737020	stuk	302,00	625 0
	7011571	Branderautomaat TM2HR 28 kW	A03737120	stuk	302,00	625 0
	7010680	Pakking meetpunt-dop	A03742120	stuk	2,13	625 0
	7010702	Pakking ventilator	A03752620	stuk	2,58	625 1
	7010729	Mengventiel 62°	A03761620	stuk	42,25	625 0
Pompen en waterdruk	7010761	Voorschakelweerstand TM2-HR	A000230330	stuk	9,60	625 1
	7010788	Tap NTC per set	A03760320	stuk	30,00	625 0
	7010818	Manometer set	A70012020	stuk	14,25	625 0
	7010826	Uitleesprint 1-cijferig display	A000700375	stuk	14,25	625 1
	7010834	Set ionisatiepennen TM2-HR	A70037920	stuk	15,00	625 0
	7011024	O-ring voor gasleiding	A000760061	stuk	0,59	625 1
Afvoersystemen, non ferro en dakbedekking	7011091	Handsleutel torks	A000945016	stuk	10,00	625 0
	7011032	Pakkingring per stuk 18/12x2 mm 1/2"	A76031220	stuk	0,31	625 1
	7011725	Catridge driewegklep 2HR	A000700073	stuk	34,75	625 0
	7010737	Platenwisselaar SWEP	A02622320	stuk	113,00	625 0
	7010745	Ionisatiering ontstekingspen	A000217552	stuk	0,59	625 1
	7010753	Ventilator Pronox set	A23025020	stuk	145,00	625 0
Bevestiging	7010352	Waterdruk/overstortventiel per stuk 1/2"	A70091921	stuk	27,50	625 0
	7011105	Ventilator compleet service set	A02624420	stuk	162,00	625 0
	7011113	Warmtewisselaar set 23-28/29	A02645220	stuk	201,00	625 1
	7011118	Gasblok Honeywell V8600M3008B	A02651720	stuk	162,00	625 0
	7011121	Piezo ontsteker m. beugel TM	A000026520	stuk	20,50	625 1
	7010656	Aansluitkast 23-29/39 WT	A03435820	stuk	203,00	625 0
Luchttechniek	7011148	Thermomanometer 1/2" set	A11024120	stuk	20,50	625 0
	7011156	Tapvat voor Thermomaster TM	A000110604	stuk	120,00	625 0
	7011168	Warmtewisselaar set 23.18TM	A13051820	stuk	243,00	625 1
	7011170	Warmtewisselaar set 23.19TM	A13051920	stuk	243,00	625 1
	7011180	Aanvoerleiding CV-frame WTTM	A13094720	stuk	12,50	625 0
	7011199	Kniekoppeling 23-09 WT	A000631805	stuk	3,53	625 1
Airconditioning	7011202	Kniekoppeling spec. 3-wegklep	A63201820	stuk	3,78	625 1
	7011210	Bovendeel 3-wegklep set	A70004920	stuk	84,50	625 0
	7010796	Maximaal thermostaat 23-38/39	A70005120	stuk	31,75	625 0
	7010931	Aansluitkast 23-18/19	A70036520	stuk	143,00	625 0
	7011229	Aansluitkast printplaat	A70037220	stuk	107,00	625 0
	7010842	Maximaal thermostaat RANCO-TM	A70042220	stuk	31,75	625 0
Gereedschap	7010850	Maximaal thermostaat LS-8097	A70042320	stuk	31,75	625 0
	7010877	Temperatuursensor NTC per stuk	A70080920	stuk	42,25	625 0
	7011237	Waakvlambrander TM per stuk	A70104020	stuk	6,20	625 0
	7010354	Thermokoppel per 3 stuks T100/215-TM	A70104521	stuk	6,80	625 0
	7011245	Thermokoppel onderbreker schroef per stuk	A70107720	stuk	25,50	625 0
	7010907	Modureg. gasblok set V8600	A70109020	stuk	97,00	625 0
	7010915	Modulec set 2632 CV-gedeelte	A70109120	stuk	131,00	625 0
	7010923	Modulec set 2467 sanitair-gedeelte	A70109320	stuk	131,00	625 0
	7011296	Ontstekingspen m. kabel WTM per stuk	A70991720	stuk	6,40	625 0
	7010958	Ventilatormotor m. waaier set	A71116420	stuk	106,00	625 0

Art.nr	Specificaties	Lev.nr	Ehd	Prijs	Grp	CC
AWB ketels						
Onderdelen AWB						
7010355	Condensator service	A72120221	stuk	9,40	625	1
7010982	Microswitchblok-BB staal set	A75051120	stuk	29,75	625	0
7010990	Borgveer voor mengklep/microswitch per stuk	A75051220	stuk	0,35	625	1
7011008	Nippel + ring voor driewegklep per stuk	A75051320	stuk	5,20	625	0
7011326	Driewegklep H10 23.09 per set	A75051820	stuk	138,00	625	0
7011016	Driewegklep H10 per set	A75052020	stuk	138,00	625	0
7011040	Pakkingring 24/21.7x7 mm 3/4" per stuk	A76031620	stuk	0,53	625	1
7011067	Pakkingring 30/22x2 mm 1" per stuk	A76032320	stuk	0,59	625	1
7011334	Ventilatorpakking	A000760507	stuk	1,44	625	0
7011075	Luchtdrukschakelaar set	A90000320	stuk	56,50	625	0
7011083	O-ring 16x3 mm	A91028420	stuk	0,38	625	1
7011741	Koord controlbox set a 5 stuks	2000801874	stuk	3,73	625	0
7011749	Druksensor Ø10	A000024135	stuk	30,75	625	0
7011757	Reset schakelaar TM3HR/24VR	A000024142	stuk	6,50	625	0
7011765	Kabelboom display TM3HR/24VR	2000802032	stuk	4,83	625	0
7011773	LCD-scherm + printplaat TM3HR/24VR	A000024149	stuk	109,00	625	0
7011781	Interface Open Therm	A000024152	stuk	43,25	625	0
7011789	NTC m. clip Ø18 10KOhm	2000801935	stuk	4,23	625	0
7011797	O-ring warmtewisselaar/pompaansluiting (10st) TM2HR/TM3HR	A000035112	stuk	1,61	625	0
7011805	Ventilator HR	A000035116	stuk	150,00	625	0
7011813	Gasblok 243718 24Kw	A000035117	stuk	134,00	625	0
7011821	Bevestigingsschroef m. moer (ventilator)	A000035121	stuk	0,59	625	0
7011829	Sifon m. vlotter	A000035130	stuk	10,00	625	0
7011837	Pomp AHUr 15/6-3	A000035131	stuk	115,00	625	0
7011845	Driewegklep TM3HR	A000035132	stuk	66,00	625	0
7011853	Doorstroomsensor TM3HR	A000035334	stuk	36,25	625	0
7011861	Sanitair filter	A000035136	stuk	8,70	625	0
7011869	Pakking platenwisselaar (set a 20stuks)	2000801949	stuk	11,00	625	0
7011877	NTC m. clip Ø15 10KOhm	2000801934	stuk	5,80	625	0
7011885	Onstekingsstrafo	A000035144	stuk	11,25	625	0
7011893	Spanningskabel TM3HR	A000035147	stuk	6,00	625	0
7011901	Bougiekabel TM3HR	A000035148	stuk	6,50	625	0
7011909	Printplaat driewegklep TM3HR	A000035350	stuk	23,75	625	0
7011917	O-ring Ø17 inv. (set a 20 stuks)	A000035157	stuk	3,71	625	0
7011925	Snelsluiting clips (set)	A000035166	stuk	5,20	625	0
7011933	O-ring voor pijp Ø15 (set a 10stuks)	A000035167	stuk	1,12	625	0
7011941	O-ring 18x2mm handmoer (set a 5 stuks)	A000035168	stuk	1,61	625	0
7011949	O-ring Ø18 gasaansluiting (set a 10stuks)	A000035169	stuk	3,93	625	0
7011957	O-ring Ø18 voor pijp (set a 20stuks)	2000801948	stuk	5,40	625	0
7011965	O-ring Ø10 voor pijp (set a 20stuks)	2000801950	stuk	5,10	625	0
7011981	Afdichting vlak 30x20x2.1mm pomp (set a 20stuks)	A000035177	stuk	6,70	625	0
7011989	Doseerventiel 6.5 liter (set a 10stuks)	A000035183	stuk	30,25	625	0
7011997	Doseerventiel 8liter (set a 10stuks)	A000035184	stuk	30,25	625	0
7012005	Maximaal thermostaat m. clip	A000035185	stuk	7,60	625	0
7012013	Sifon dop	2000802153	stuk	3,81	625	0
7012021	NTC vlakke clip 10KOhm (per 10 stuks)	A000035187	stuk	57,50	625	0
7012029	Afdichtingsring (set a 50stuks)	2000801863	stuk	4,67	625	0
7012037	Sifon vlotter	0020013712	stuk	3,97	625	0
7012045	Transformator 24V	A000460211	stuk	82,00	625	0
7012053	Pakking binnenpaneel 1765mm	A000460218	stuk	2,36	625	0
7011253	Thermokoppel onderbreker 600 schroef	A70107820	stuk	4,97	625	0

Ketels en
warmtepompen

Warmwatertechniek

Leidingsystemen

Stralingswarmte en
convectieRegeling en
afsluitersPompen en
waterdrukAfvoersystemen,
non ferro en
dakbedekking

Bevestiging

Luchttechniek

Airconditioning

Gereedschap

Art.nr	Specificaties	Lev.nr	Ehd	Prijs	Grp	CC
BENRAAD ketels						
Benraad HR met warmwater						
HR wandketel met warmwatervoorziening						
7601011	24CI	T24I00BR	stuk	1183,00	649	0
7601012	24/32	T32000BR	stuk	1349,00	649	0
7601013	35CI	T35I00BR	stuk	1390,00	649	0

Technische gegevens			
Type	24CI	24/32	35CI
Nominaal vermogen (kW)	23	23	33,6
Nominale belasting op bovenwaarde (kW)	24	24	35
Maximale werkdruk cv-zijdig (bar)	3	3	3
Gewicht (kg)	37	40	40
Tapcapaciteit (60°C, continu) (l/min)	6	8	8,5
Aansluitspanning (V)	230	230	230
Hoogte (mm)	650	650	650
Breedte (mm)	500	500	500
Diepte (mm)	395	395	395
Aansluitdiameter aanvoer ("/mm)	22 (3/4")	22 (3/4")	22 (3/4")
Aansluitdiameter retour ("/mm)	22 (3/4")	22 (3/4")	22 (3/4")
Aansluitdiameter gastoevoer ("/mm)	15 (1/2")	15 (1/2")	1/2" (15)
Aansluiting luchttoevoer (mm)	80	80	80
Aansluiting rookgasafvoer (mm)	80	80	80
Aansluitdiameter koud water ("/mm)	15 (1/2")	15 (1/2")	15 (1/2")
Aansluitdiameter warm water ("/mm)	15 (1/2")	15 (1/2")	15 (1/2")
Maximale werkdruk tapwater (bar)	8	8	8

Accessoires Benraad						
7601024	Modulerende kamerthermostaat TBR10	AG1BT1BR	stuk	68,50	649	0
1413633	RVS buis ME 25 80x250 mm	ME2508	stuk	10,50	682	0
1413643	RVS buis ME 50 80x500 mm	ME5008	stuk	12,50	682	0
1413678	RVS buis ME 100 80x1000 mm	ME10008	stuk	16,00	682	0
2113200	RVS verticale dakdoorvoer 3000SE 80 mm	DVHP08	stuk	95,00	682	0
2113202	Muurdoorvoer 80 mm	DHVPTH08	stuk	81,00	682	0
1431218	Aluminium plakplaat plat dak VHR 80, vent, 125mm 138 mm	453171	stuk	15,25	673	0
1436310	Scharnierstuk rookg.,vent 110mm F128/132 zwart	453714	stuk	9,30	673	0
1436361	Universele loodslabpan, excl.scharnierstuk 80-130mm 1-pans F	453547	stuk	28,50	673	0
1436388	Kunststof dakpan, excl.sch.stuk 80-130mm 1-pans F sneld.RBB	453609	stuk	16,25	673	0
1436396	Kunststof dakpan, excl.sch.stuk 80-130mm 1-pans F OVH	453567	stuk	17,25	673	0
2111002	Kunststof dakpan, excl.sch.stuk 80-130mm 1-pans F Neroma	453621	stuk	26,50	673	0
2111006	Kunststof dakpan, excl.sch.stuk 80-130mm 2-pans F OVH	453570	stuk	30,75	673	0
2113112	RVS bocht 45° MEB 45 80 mm	MEB4508	stuk	15,00	682	1
2113114	RVS bocht 87° MEB 87 80 mm	MEB8708	stuk	18,50	682	1
7601016	Nz-set	AA1NZ04H	stuk	81,00	649	1

Bijdehand van BOSCH: één nummer voor álle ondersteuning (055) 543 43 43



1

Onderdelen

2

Service en
voorlichting

3

Verkoop

4

Documentatie

5

Service-
administratie

Bosch CV-ketels staat voor betrouwbare ketels. Kwaliteitsketels die uw klanten comfort en zekerheid bieden. Maar Bosch betekent ook service. Als het gaat om alert en deskundig handelen zitten we altijd op één lijn met de installateurs. Ook letterlijk, via de Bosch Supportline: één telefoonnummer voor vragen over producten, het bestellen van onderdelen, het melden van een storing of een andere kwestie. U kiest gewoon (055) 543 43 43 en u hebt in no time de juiste persoon aan de lijn. Ook digitaal bieden we een ijzersterke ondersteuning. Op onze speciale website voor installateurs, www.boschsupportline.nl, vindt u alles wat u wilt weten over Bosch CV-ketels: van technische specificaties tot en met informatie over onze cursussen.



BOSCH

Technologie voor het leven

Robert Bosch Thermotechniek BV
Postbus 379, 7300 AJ Apeldoorn
infott@nl.bosch.com

www.boschsupportline.nl
BOSCH Supportline
(055) 543 43 43



BOSCH ketels**Bosch HRS zonder warmwater****HR wandketel zonder warmwatervoorziening**

7131232 22HRS	7712221762	stuk	1293,00	627	0
---------------	------------	------	---------	-----	---

Technische gegevens

Type	22 HRS
Nominaal vermogen (kW)	20,6
Nominale belasting op bovenwaarde (kW)	20,8
Maximale werkdruk cv-zijdig (bar)	3
Gewicht (kg)	38
Aansluitspanning (V)	230
Hoogte (mm)	850
Breedte (mm)	440
Diepte (mm)	360
Aansluitdiameter aanvoer ("/mm)	22 (3/4")
Aansluitdiameter retour ("/mm)	22 (3/4")
Aansluitdiameter gastoevoer ("/mm)	15 (1/2")
Aansluiting luchttoevoer (mm)	80
Aansluiting rookgasafvoer (mm)	80

Bosch HRC met warmwater**HR wandketel met warmwatervoorziening**

7131224 26HRC	7713221880	stuk	1345,00	627	0
7131228 30HRC	7713221881	stuk	1477,00	627	0
7131364 35HRC	7713221877	stuk	1560,00	627	0

Technische gegevens

Type	26 HRC	30HRC	35 HRC
Nominaal vermogen (kW)	25,7	28,9	32,8
Nominale belasting op bovenwaarde (kW)	26	30	33,6
Maximale werkdruk cv-zijdig (bar)	3	3	3
Gewicht (kg)	41	41	45
Tapcapaciteit (60°C, continu) (l/min)	6	8	10
Aansluitspanning (V)	230	230	230
Hoogte (mm)	850	850	850
Breedte (mm)	440	440	440
Diepte (mm)	360	360	360
Aansluitdiameter aanvoer ("/mm)	22 (3/4")	22 (3/4")	22 (3/4")
Aansluitdiameter retour ("/mm)	22 (3/4")	22 (3/4")	22 (3/4")
Aansluitdiameter gastoevoer ("/mm)	22 (3/4")	15 (1/2")	22 (3/4")
Aansluiting luchttoevoer (mm)	80	80	80
Aansluiting rookgasafvoer (mm)	80	80	80
Aansluitdiameter koud water ("/mm)	15 (1/2")	15 (1/2")	1/2" (15)
Aansluitdiameter warm water ("/mm)	15 (1/2")	15 (1/2")	1/2" (15)
Maximale werkdruk tapwater (bar)	8	8	8

Accessoires Bosch HRS/HRC

7130864 Kamerthermostaat Ceracontrol TR21	7744901130	stuk	33,00	627	0
7131089 Klokthermostaat Ceracontrol TR100	7744901115	stuk	95,00	627	0
7131097 Klokthermostaat Ceracontrol TR200	7744901116	stuk	146,00	627	0
7131305 Montagebeugel klem HRS/HRC TOP	7719001088	stuk	27,00	627	0
7131259 Vertikale dakdoorvoer HR 80/125 mm	7729999713	stuk	99,00	627	0
7131267 Vertikale dakdoorvoer HR 80/80 mm	7729999714	stuk	123,00	627	0
1211016 Concentrische verlengpijp 1000 mm 80/125 mm	7729999720	stuk	45,00	627	0
7131275 Concentrische muurdoorvoer HR 80/125 mm	7729999665	stuk	115,00	627	0
1431218 Aluminium plakplaat plat dak VHR 80, vent, 125mm 138 mm	453171	stuk	15,25	673	0
1436345 Scharnierstuk VHR80,vent 125mm F140 zwart	453717	stuk	3,96	673	0
1436361 Universele loodslabpan, excl.scharnierstuk 80-130mm 1-pans F	453547	stuk	28,50	673	0
1436388 Kunststof dakpan, excl.sch.stuk 80-130mm 1-pans F sneld.RBB	453609	stuk	16,25	673	0
1436396 Kunststof dakpan, excl.sch.stuk 80-130mm 1-pans F OVH	453567	stuk	17,25	673	0
2111002 Kunststof dakpan, excl.sch.stuk 80-130mm 1-pans F Neroma	453621	stuk	26,50	673	0
2111006 Kunststof dakpan, excl.sch.stuk 80-130mm 2-pans F OVH	453570	stuk	30,75	673	0

Art.nr	Specificaties	Lev.nr	Ehd	Prijs	Grp	CC
--------	---------------	--------	-----	-------	-----	----

BOSCH ketels**Bosch HRS Top zonder warmwater****HR wandketel zonder warmwatervoorziening**

7131216	16HRS TOP	7712221769	stuk	1237,00	627	1
7131208	25HRS TOP	7712221768	stuk	1349,00	627	0
7131186	42HRS TOP	7712221767	stuk	1995,00	627	0



Ketels en warmtepompen

Technische gegevens

Type	16 HRS Top	28 HRS Top	42 HRS Top
Nominaal vermogen (kW)	14,7	25,7	39,1
Nominale belasting op bovenwaarde (kW)	15	26	40
Maximale werkdruk cv-zijdig (bar)	3	3	3
Gewicht (kg)	42	42	42
Aansluitspanning (V)	230	230	230
Hoogte (mm)	850	850	850
Breedte (mm)	512	512	512
Diepte (mm)	360	360	360
Aansluitdiameter aanvoer ("/mm)	22 (3/4")	22 (3/4")	22 (3/4")
Aansluitdiameter retour ("/mm)	22 (3/4")	22 (3/4")	22 (3/4")
Aansluitdiameter gastoevoer ("/mm)	15 (1/2")	15 (1/2")	15 (1/2")
Aansluiting luchttoevoer (mm)	80	80	80
Aansluiting rookgasafvoer (mm)	80	80	80

Warmwatertechniek

Leidingsystemen

Stralingswarmte en convectie

Bosch HRC Top met warmwater**HR wandketel met warmwatervoorziening**

7131194	35HRC TOP	7713221879	stuk	1735,00	627	0
7131197	42HRC	7713221876	stuk	1750,00	627	0

Technische gegevens

Type	35 HRC Top	42 HRC Top
Nominaal vermogen (kW)	32,8	39,1
Nominale belasting op bovenwaarde (kW)	33,6	40
Maximale werkdruk cv-zijdig (bar)	3	3
Gewicht (kg)	45	45
Tapcapaciteit (60°C, continu) (l/min)	8	9,4
Aansluitspanning (V)	230	230
Hoogte (mm)	850	850
Breedte (mm)	512	440
Diepte (mm)	360	360
Aansluitdiameter aanvoer ("/mm)	22 (3/4")	22 (3/4")
Aansluitdiameter retour ("/mm)	22 (3/4")	22 (3/4")
Aansluitdiameter gastoevoer ("/mm)	15 (1/2")	15 (1/2")
Aansluiting luchttoevoer (mm)	80	80
Aansluiting rookgasafvoer (mm)	80	80
Aansluitdiameter koud water ("/mm)	15 (1/2")	15 (1/2")
Aansluitdiameter warm water ("/mm)	15 (1/2")	15 (1/2")
Maximale werkdruk tapwater (bar)	8	8

Regeling en afsluiters

Pompen en waterdruk

Afvoersystemen, non ferro en dakbedekking

Bevestiging

Accessoires Bosch HRS/HRC Top

7130864	Kamerthermostaat Ceracontrol TR21	7744901130	stuk	33,00	627	0
7131089	Klokthermostaat Ceracontrol TR100	7744901115	stuk	95,00	627	0
7131097	Klokthermostaat Ceracontrol TR200	7744901116	stuk	146,00	627	0
7131305	Montagebeugel klem HRS/HRC TOP	7719001088	stuk	27,00	627	0
7131313	Montagebeugel voor 42HRS-TOP	7719001771	stuk	31,00	627	0
7131259	Vertikale dakdoorvoer HR 80/125 mm	7729999713	stuk	99,00	627	0
7131267	Vertikale dakdoorvoer HR 80/80 mm	7729999714	stuk	123,00	627	0
7131275	Concentrische muurdoorvoer HR 80/125 mm	7729999665	stuk	115,00	627	0
1211016	Concentrische verlengpijp 1000 mm 80/125 mm	7729999720	stuk	45,00	627	0
1431218	Aluminium plakplaat plat dak VHR 80, vent, 125mm 138 mm	453171	stuk	15,25	673	0
1436345	Scharnierstuk VHR80,vent 125mm F140 zwart	453717	stuk	3,96	673	0
1436361	Universele loodslabpan, excl.scharnierstuk 80-130mm 1-pans F	453547	stuk	28,50	673	0
1436388	Kunststof dakpan, excl.sch.stuk 80-130mm 1-pans F sneld.RBB	453609	stuk	16,25	673	0
1436396	Kunststof dakpan, excl.sch.stuk 80-130mm 1-pans F OVH	453567	stuk	17,25	673	0
2111002	Kunststof dakpan, excl.sch.stuk 80-130mm 1-pans F Neroma	453621	stuk	26,50	673	0

Luchttechniek

Airconditioning

Gereedschap

BOSCH ketels**Accessoires Bosch HRS/HRC Top**

2111006	Kunststof dakpan, excl.sch.stuk 80-130mm 2-pans F OVH	453570	stuk	30,75	673	0
---------	---	--------	------	-------	-----	---

Bosch VRC met warmwater**VR wandketel met warmwatervoorziening**

7130694	25VRC	7713224992	stuk	1071,00	627	0
7130708	29VRC	7713224993	stuk	1257,00	627	0

**Technische gegevens**

Type	25 VRC	29 VRC
Nominaal vermogen (kW)	25	29
Nominale belasting op bovenwaarde (kW)	30,9	35,8
Maximale werkdruk cv-zijdig (bar)	3	3
Gewicht (kg)	47	47
Tapcapaciteit (60°C, continu) (l/min)	7	8
Aansluitspanning (V)	230	230
Hoogte (mm)	850	850
Breedte (mm)	512	512
Diepte (mm)	360	360
Aansluitdiameter aanvoer ("/mm)	22 (3/4")	3/4" (20)
Aansluitdiameter retour ("/mm)	22 (3/4")	3/4" (20)
Aansluitdiameter gastoevoer ("/mm)	15 (1/2")	1/2" (15)
Aansluiting luchttoevoer (mm)	80	80
Aansluiting rookgasafvoer (mm)	80	80
Aansluitdiameter koud water ("/mm)	15 (1/2")	1/2" (15)
Aansluitdiameter warm water ("/mm)	15 (1/2")	1/2" (15)
Maximale werkdruk tapwater (bar)	8	8

Accessoires Bosch VRC

7130864	Kamerthermostaat Ceracontrol TR21	7744901130	stuk	33,00	627	0
7131089	Klokthermostaat Ceracontrol TR100	7744901115	stuk	95,00	627	0
7131097	Klokthermostaat Ceracontrol TR200	7744901116	stuk	146,00	627	0
7130821	Vertikale dakdoorvoer concentrisch 80/110 mm	7719999110	stuk	82,00	627	0
7130945	Vertikale dakdoorvoer parallel 80/80 mm	7719999988	stuk	78,00	627	0
7130848	Verlengpijp concentrisch 1000mm 80/110 mm	7719000834	stuk	73,00	627	1
7130813	Muurdoorvoer concentrisch 90° 500 mm 80/110 mm	7719001147	stuk	98,00	627	0
7131011	Muurdoorvoer concentrisch 90° 1350 mm 80/110 mm	7719001148	stuk	144,00	627	1
7130856	Bocht concentrisch 90° 80/110 mm	7719000837	stuk	20,00	627	1
7131348	Rookgasadapter VR 80/80 mm	87155055100	stuk	23,00	627	0
1431218	Aluminium plakplaat plat dak VHR 80, vent, 125mm 138 mm	453171	stuk	15,25	673	0
1436345	Scharnierstuk VHR80,vent 125mm F140 zwart	453717	stuk	3,96	673	0
1436361	Universele loodslabpan, excl.scharnierstuk 80-130mm 1-pans F	453547	stuk	28,50	673	0
1436388	Kunststof dakpan, excl.sch.stuk 80-130mm 1-pans F sneld.RBB	453609	stuk	16,25	673	0
1436396	Kunststof dakpan, excl.sch.stuk 80-130mm 1-pans F OVH	453567	stuk	17,25	673	0
2111002	Kunststof dakpan, excl.sch.stuk 80-130mm 1-pans F Neroma	453621	stuk	26,50	673	0
2111006	Kunststof dakpan, excl.sch.stuk 80-130mm 2-pans F OVH	453570	stuk	30,75	673	0

Bosch Voorraadsystemen**Voorraadsysteem HRVW 50**

7131250	50 ltr	wand	7719002019	stuk	679,00	627	0
---------	--------	------	------------	------	--------	-----	---

Voorraadsysteem HRVW 75

7131246	75 ltr	wand	7719002020	stuk	731,00	627	0
---------	--------	------	------------	------	--------	-----	---

Voorraadsysteem HRVS 120

7131247	120 ltr	staand	7719002252	stuk	815,00	627	1
---------	---------	--------	------------	------	--------	-----	---

**Voorraadsysteem HRVS 160**

7131448	160 ltr	staand	7719002253	stuk	868,00	627	1
---------	---------	--------	------------	------	--------	-----	---

Art.nr	Specificaties	Lev.nr	Ehd	Prijs	Grp	CC
--------	---------------	--------	-----	-------	-----	----

BOSCH ketels**Bosch Staande ketels**

Staande ketel EHLE 17
7924430 17,2 kW

7716899604

stuk 1091,00 627 1



Ketels en warmtepompen

Staande ketel EHLE 23
7924401 22,7 kW

7716899605

stuk 1209,00 627 1

Warmwatertechniek

Staande ketel EHLE 27
7924433 27,3 kW

7716899606

stuk 1209,00 627 1



Leidingsystemen

Staande ketel EHLE 34
7924434 34,2 kW

7716899607

stuk 1365,00 627 1

Staande ketel EHLE 39
7924439 38,8 kW

7716899608

stuk 1365,00 627 1



Stralingswarmte en convectie

Staande ketel EHLE 78
7924440 77,7 kW

7716899609

stuk 2618,00 627 1



Regeling en afsluiters

Pompen en waterdruk

Technische gegevens

Type	EHLE-17	EHLE23	EHLE-27	EHLE-34	EHLE-39
Nominaal vermogen (kW)	17,2	23,0	27,3	34	38,9
Nominale belasting op bovenwaarde (kW)	20,8	27,5	33,1	41,5	47,3
Maximale werkdruk cv-zijdig (bar)	3	3	3	3	3
Gewicht (kg)	51	62	62	73	73
Aansluitspanning (V)	230	230	230	230	230
Hoogte (mm)	850	850	850	850	850
Breedte (mm)	320	320	320	320	320
Diepte (mm)	635	805	805	810	810
Aansluitdiameter aanvoer ("/mm)	3/4" (20)	3/4" (20)	3/4" (20)	1" (25)	1" (25)
Aansluitdiameter retour ("/mm)	3/4" (20)	3/4" (20)	3/4" (20)	1" (25)	1" (25)
Aansluitdiameter gastoevoer ("/mm)	1/2" (15)	1/2" (15)	1/2" (15)	1/2" (15)	1/2" (15)
Aansluitdiameter luchttoevoer (mm)					
Aansluitdiameter rookgasafvoer (mm)	110	130	130	150	150

Afvoersystemen, non ferro en dakbedekking

Bevestiging

Luchttechniek

Airconditioning

Gereedschap

BOSCH ketels**Bosch Staande ketels**

Technische gegevens

Type	EHLE-78
Nominaal vermogen (kW)	77,8
Nominale belasting op bovenwaarde (kW)	94,6
Maximale werkdruk cv-zijdig (bar)	3
Gewicht (kg)	135
Aansluitspanning (V)	230
Hoogte (mm)	850
Breedte (mm)	640
Diepte (mm)	810
Aansluitdiameter aanvoer ("/mm)	1.1/2" (40)
Aansluitdiameter retour ("/mm)	1.1/2" (40)
Aansluitdiameter gastoevoer ("/mm)	1/2" (15)
Aansluitdiameter luchttoevoer (mm)	
Aansluitdiameter rookgasafvoer (mm)	200

Bosch CV-boilers**Indirect gestookte boiler EBU 80**

1210501 30,0 kW	7716899505	stuk	619,00	627	0
-----------------	------------	------	--------	-----	---

**Indirect gestookte boiler EBU 120**

1210502 30,0 kW	7716899506	stuk	746,00	627	0
-----------------	------------	------	--------	-----	---

**Indirect gestookte boiler EBU 200**

1210503 60,0 kW	7716899507	stuk	983,00	627	1
-----------------	------------	------	--------	-----	---

**Bosch Turbo Tower**

De Bosch Turbo Tower is een comfortstelsel waarbij de krachtige HR ketel en het voorraadvat in één mantel zitten.

De Bosch Turbo Tower 30 HRC is leverbaar in twee varianten: een "gewone" uitvoering, die al een riant voorraad heeft van maar liefst 120 liter water van 60 °C (CW klasse 6), en de solar-uitvoering met een voorraad van 170 liter tapwater van 60 °C (CW klasse 6+).

De Turbo Tower Comfortstelsel bestaat uit de Bosch 26 HRC combiketel, het HRVW 75 voorraadsysteem en de TF30 thermostaat (CW 6).

Turbo Tower Solar 30 HRC CW6

7131450 29,2 kW	7714311036	stuk	3323,00	627	1
-----------------	------------	------	---------	-----	---

Turbo Tower CW6 30 HRC CW6

7131452 30,9 kW	7714311035	stuk	2283,00	627	1
-----------------	------------	------	---------	-----	---

Turbo Comfort System 75 26 HRC CW6

7131454 21,6 kW	7713221875	stuk	1971,00	627	1
-----------------	------------	------	---------	-----	---



Art.nr	Specificaties	Lev.nr	Ehd	Prijs	Grp	CC
--------	---------------	--------	-----	-------	-----	----

BOSCH ketels**Bosch Turbo Tower****Technische gegevens**

Type	S 30HRC CW6	30HRC CW6	26HRC CW6
Nominaal vermogen (kW)	29,2	30,9	20,6
Nominale belasting op bovenwaarde (kW)	30,1	30,8	21,2
Maximale werkdruk cv-zijdig (bar)	3	3	3
Gewicht (kg)	140	107	41/24
Tapcapaciteit (60°C, continu) (l/min)	24	20	14
Aansluitspanning (V)	230	230	230
Hoogte (mm)	1835	1596	850
Breedte (mm)	600	600	440
Diepte (mm)	600	600	360/450
Aansluitdiameter aanvoer ("/mm)	22 (3/4")	22 (3/4")	22 (3/4")
Aansluitdiameter retour ("/mm)	22 (3/4")	22 (3/4")	22 (3/4")
Aansluitdiameter gastoevoer ("/mm)	15 (1/2")	15 (1/2")	15 (1/2")
Aansluiting luchttoevoer (mm)	80	80	80
Aansluiting rookgasafvoer (mm)	80	80	80
Aansluitdiameter koud water ("/mm)	15 (1/2")	15 (1/2")	15 (1/2")
Aansluitdiameter warm water ("/mm)	15 (1/2")	15 (1/2")	15 (1/2")
Maximale werkdruk tapwater (bar)	8	8	8

Bosch accessoires

7131105 Klokthermostaat Ceracontrol TR220	7744901132	stuk	169,00	627	1
7131110 Afstand temperatuurvoeler RF1	7719001476	stuk	11,00	627	1
7131120 Weersafhankelijke regeling TA211E grijs	7744901135	stuk	131,00	627	1
7924429	87472071010	stuk	23,75	627	1
7131370 Buitentemperatuurregelaar TA270	7744901134	stuk	383,00	627	1
7131371 Buitentemperatuurregelaar TA300	7744901127	stuk	422,00	627	1
7131380 Verwarming Mengmoduul HMM	7719001661	stuk	104,00	627	1
7131382 Verwarming Schakelmoduul HSM	7719001662	stuk	104,00	627	1
7131385 Verbindingsmoduul voor cascade	7719001758	stuk	74,00	627	1
7924428 Afstandbediening voor HMM / HSM TF20	7744901123	stuk	161,00	627	1
7131388 Digitale inbouwklok DT1	7719001129	stuk	45,00	627	1
7131390 Digitale inbouwklok DT2	7719001962	stuk	89,00	627	1
1210511 Aansluitset EBU 80 /120 - EHLE	7716835120	stuk	114,00	627	1
1210512 Aansluitset EBU 200 - EHLE	7716835121	stuk	129,00	627	1
1210515 Boilerset 3-wegklep staande ketel 230V	7722920876	stuk	112,00	627	1
1210516 Boilerset staand ketel 24V	7722920877	stuk	99,00	627	1
1210517 Driewegklepset 22 HRS Top	7719002006	stuk	95,00	627	0
7924432 Gescheiden parallelset HR-Ketels	7719001935	stuk	33,00	627	1
7131241 Rookgasadapter 80/80mm	87155055100	stuk	23,00	627	1
7131245 Reduceerset 851 HR voorraad/ketel	7719002018	stuk	15,00	627	1
7131249 Reinigingset HRC/HRS ketels	7719001996	stuk	28,00	627	1

Onderdelen Bosch

7034002 Circulatiepomp	87172042640	stuk	158,00	627	0
7034004 Max.temp.begrenzer KA	87172061500	stuk	26,50	627	1
7034006 Droogkookbegrenzer K	87172061210	stuk	62,50	627	1
7034008 Droogkookbegrenzer A	87172061510	stuk	26,50	627	1
7034010 Max.temp.begrenz.KE/AE	87172061390	stuk	45,00	627	1
7034012 Droogkookbegrenzer KE	87172061400	stuk	51,00	627	1
7034014 Droogkookbegrenzer AE	87172061420	stuk	56,50	627	1
7034016 NTC	87145000710	stuk	8,50	627	1
7034018 Thermoelement ZR/ZWR	87172020050	stuk	13,00	627	1
7034020 Inspuiter waakvl. k prijs p/st	87082001400	stuk	13,00	627	1
7034022 Inspuiter waakvlam prijs p/st	87082000050	stuk	5,70	627	1
7034024 Instelplaatje ce 424+h528	87455021150	stuk	33,75	627	1
7034026 Pakking inst.plaatje prijs p/st	87410040540	stuk	5,70	627	1
7034028 Magn.spoel cicuitklep	87142040010	stuk	9,00	627	1
7034030 Membraan circuitklep	87105030200	stuk	3,37	627	1
7034032 O-ring.set tapschak.	87005030370	stuk	4,56	627	1
7034034 Waterzeef tap. prijs p/stuk	87005070590	stuk	5,10	627	1
7034036 Pakking 3/4 prijs p/stuk	87101030430	stuk	3,37	627	1
7034038 Waterhoeveelheidsregelaar	87074020110	stuk	10,75	627	1
7034040 Doorstroomventiel	87134060850	stuk	5,70	627	1
7034042 Hoofdbesturingsprint	87483000360	stuk	187,00	627	1
7034044 Ontstekingsprint	87483000340	stuk	119,00	627	1
7034046 Ventilatorprint	87483000300	stuk	79,00	627	1

Art.nr	Specificaties	Lev.nr	Ehd	Prijs	Grp	CC
BOSCH ketels						
Onderdelen Bosch						
Ketels en warmtepompen	7034048	Smeltzekeringen 2,5a prijs p/st	19045213420	stuk	8,80	627 1
	7034050	Smeltzekeringen 1,0a prijs p/st	19045250030	stuk	8,80	627 1
	7034052	Smeltzekeringen 0,5a prijs p/st	19045250210	stuk	8,80	627 1
	7034054	Smeltzekeringen 0,125a(p/stuk)	87445030070	stuk	18,25	627 1
	7034056	Overstortventiel c.v.	87174010120	stuk	13,00	627 1
Warmwatertechniek	7034058	Vlotterontluchter	87185050140	stuk	13,00	627 1
	7034060	Pakking circ.pomp prijs p/stuk	87101030460	stuk	3,37	627 1
	7034062	Pakking hoofdblander prijs p/st	87101030600	stuk	5,10	627 1
	7034064	Ontstekingselektrode	87181070150	stuk	10,75	627 1
	7034066	Ventilator 18kW toest.	87172040880	stuk	113,00	627 1
Leidingsystemen	7034068	Ventilator 24kW toest.	87172042240	stuk	113,00	627 1
	7034070	Ventilator pakking 1AME/2AE	87110040310	stuk	26,50	627 1
	7034072	Ventilator pakking AM	87110040270	stuk	18,25	627 1
	7034074	Drukverschil schakelaar LKS	87174060090	stuk	79,00	627 1
	7034076	Drukverschil schakelaar RTS	87174060080	stuk	79,00	627 1
Stralingswarmte en convectie	7034078	Pakkingset ZR/ZWR	87101035090	stuk	5,10	627 1
	7034080	Vet 50gr.tube	87099180100	stuk	18,75	627 1
	7034082	Vet 30gr.tube l641	87099184130	stuk	26,50	627 1
	7034084	Ontgrendelingschakelaar	87172000260	stuk	19,50	627 1
	7034086	Trafo eurostar	87472013020	stuk	56,50	627 1
Regeling en afsluiters	7034088	Ntc voeler eurostar	87145000290	stuk	9,00	627 1
	7034090	Drukvs.leid. eurostar	87123050520	stuk	3,11	627 1
	7034092	Drukvs.schak.eurostar	87174060490	stuk	45,00	627 1
	7034094	Onstst.kabel eurostar	87144017650	stuk	8,80	627 1
	7034096	Print (net) eurostar	87483001580	stuk	85,00	627 1
Pompen en waterdruk	7034100	Electrode-set	87181070500	stuk	19,50	627 1
	7034102	Temp.begrenz.eurostar	87172061620	stuk	7,40	627 1
	7034104	Membraan eurostar prys p/stuk	87005030500	stuk	18,25	627 1
	7034106	Waterhoeveelheidsreg.eurostar	87174020020	stuk	10,75	627 1
	7034108	Microschakelaar eurostar	87172000380	stuk	3,37	627 1
Afvooersystemen, non ferro en dakbedekking	7034110	Overdrukvent.eurostar	87174010160	stuk	3,96	627 1
	7034112	Instelventiel eurostar	87133054300	stuk	8,20	627 1
	7034114	Venturi eurostar	87182050280	stuk	4,56	627 1
	7034116	Zekeringset eurostar	87445030100	stuk	3,11	627 1
	7034118	Veer eurostar	87113021180	stuk	2,84	627 1
Bevestiging	7034120	Pakking eurostar prijs p/stuk	87101030450	stuk	3,11	627 1
	7034122	Terugslagkl. eurostar	87185050240	stuk	7,40	627 1
	7034124	Schroef eurostar prijs p/stuk	29106411150	stuk	3,37	627 1
	7034126	Waterzeef eurostar	87005070560	stuk	2,30	627 1
	7034128	Reparatieset o-ring eurostar	87005030540	stuk	5,10	627 1
Luchttechniek	7034130	O-ring eurostar prijs p/stuk	87002050220	stuk	5,70	627 1
	7034132	O-ring eurostar prijs p/stuk	87002051030	stuk	3,11	627 1
	7034134	Propaaninspuiters zak à 10 stuks	87082021310	stuk	7,40	627 0
	7034136	Propaanset	7710149019	stuk	26,50	627 1
	7034138	Ombouwset propaan	7719002138	stuk	18,75	627 0
Airconditioning	7034140	Insp.prop.set zwe28ae0(p/stuk)	87082021390	stuk	8,80	627 1
	7034142	Instelschr. prop.set zwe 28 e	87434042610	stuk	3,37	627 1
	7034144	Ntc w.water eurostar	87145000540	stuk	19,50	627 1
	7034148	Ventilator d-30 maxicom	87172043250	stuk	175,00	899 0
	7034152	Pomp rs 15/6 maxicome	87228803020	stuk	79,00	899 1
Gereedschap	7131135	Instelschroef voor eurostar-24	87434042870	stuk	5,70	627 0
	1210042	Trekonderbreker tbv EHLE-17-23-27	87229165510	stuk	9,00	627 0
	1210043	Warmtewisselaar alu/silic EHLE 17	87168326240	stuk	225,00	627 0
	1210044	Warmtewisselaar alu/silic EHLE 23	87168327720	stuk	243,00	627 0
	1210045	Warmtewisselaar alu/silic EHLE 34	87168345380	stuk	288,00	627 0
Gereedschap	1210046	Ketelrad. EHLE 17-23-27-34-39	87229169020	stuk	113,00	627 0
	1210047	Gasblok voor EHLE toestellen	87168350540	stuk	113,00	627 0
	1210048	Elektrodenstet voor EHLE toestel	87168240730	stuk	45,00	627 0
	1210049	Ombouwset aardgas EHLE 17	87168352100	stuk	85,00	627 0
	1210050	Ombouwset aardgas EHLE 23	87168352110	stuk	85,00	627 0
Gereedschap	1210051	Ombouwset aardgas EHLE 27	87168352120	stuk	85,00	627 0
	1210052	Ombouwset aardgas EHLE 34	87168352130	stuk	85,00	627 0
	1210053	Ombouwset aardgas EHLE 39	87168352140	stuk	85,00	627 0
	1210054	Trekonderbreker EHLE 34-39	7722112065	stuk	67,00	627 0
	1210055	Trekonderbreker EHLE 78	7722112066	stuk	85,00	627 0
Gereedschap	1210056	Deksel	87155066700	stuk	31,75	627 0
	1210057	Warmtewisselaar voor alle HR toestellen	87154066150	stuk	424,00	627 0
	1210058	Elektrodenstet voor HR toestellen	87181070780	stuk	27,00	627 0
	1210059	Brander	87180066580	stuk	175,00	627 0
	1210060	Branderpakking	87110041680	stuk	12,00	627 0

Art.nr	Specificaties	Lev.nr	Ehd	Prijs	Grp	CC
BOSCH ketels						
Onderdelen Bosch						
1210061	Temperatuurvoeler	87145000870	stuk	10,75	627	0
1210062	Ventilator voor 26 HRC	87172043430	stuk	175,00	627	0
1210064	Gasblok voor 26-42 HRC	87470037730	stuk	119,00	627	0
1210065	Gasblok voor 30-35 HRC	87470035080	stuk	119,00	627	0
1210066	Pomp tbv alle toestellen	87172043840	stuk	119,00	627	0
1210067	3-Wegklep voor alle toestellen	87170100620	stuk	85,00	627	0
1210069	Sifon voor alle toestellen	87107254480	stuk	19,50	627	0
1210071	Waterdeel voor alle toestellen	87170021100	stuk	79,00	627	0
1210073	Temperatuurbegrenzer Top toestellen	87229638580	stuk	12,00	627	0
1210081	Tekstdisplay voor Top toestellen	87472081500	stuk	158,00	627	0
1210085	Ombouwset Propan 42 HRS Top	7710149043	stuk	8,80	627	0
1210087	Warmtewisselaar VR toestellen	87154061650	stuk	225,00	627	0
1210089	NTC warmwater tbv VRC 25-29	87161423020	stuk	7,40	627	0
1210090	Turbine VRC 25-29	87170021320	stuk	79,00	627	0
1210091	Doseerventiel VRC 25	87085003860	stuk	7,40	627	0
1210093	Doseerventiel VRC 29	87085003780	stuk	7,40	627	0
1210095	Gasarmatuur VRC 25-29	87470037000	stuk	108,00	627	0
1210096	Pomp VRC 25-29	87172043750	stuk	141,00	627	0
1210099	Print VRC 25-29	87483005570	stuk	175,00	627	0
1210100	Print VRC 24-28	87483002670	stuk	158,00	627	0

Ketels en
warmtepompen

Warmwatertechniek

Leidingsystemen

Stralingswarmte en
convectieRegeling en
afsluitersPompen en
waterdrukAfvoersystemen,
non ferro en
dakbedekking

Bevestiging

Luchttechniek

Airconditioning

Gereedschap

DAALDEROP ketels



Daalderop Combifort HR met warmwater

HR wandketel met warmwatervoorziening

7140408	24/50 +	073655045	stuk	1670,00	637	0
7140428	24/80	073658071	stuk	1670,00	637	0
7140433	24/80 +	073658072	stuk	1902,00	637	0
7140416	30/50 +	073655046	stuk	1782,00	637	0
7140401	32/80	073658073	stuk	1894,00	637	0
7140430	32/80 +	073658074	stuk	1995,00	637	0

Technische gegevens

Type	24/50+	24/80	24/80+	30/50+	32/80
Nominaal vermogen (kW)	20,4	21,5	21,5	25,7	27,6
Nominale belasting op bovenwaarde (kW)	23,7	24,5	24,5	30,2	32
Maximale werkdruk cv-zijdig (bar)	3	3	3	3	3
Gewicht (kg)	62	70	70	62	70
Tapcapaciteit (60°C, continu) (l/min)	5,8	6,2	6,2	7,4	7,9
Aansluitspanning (V)	230	230	230	230	230
Hoogte (mm)	890	1080	1080	890	1080
Breedte (mm)	530	525	525	530	525
Diepte (mm)	507	495	495	507	495
Aansluitdiameter aanvoer ("/mm)	22 (3/4")	22 (3/4")	22 (3/4")	22 (3/4")	22 (3/4")
Aansluitdiameter retour ("/mm)	22 (3/4")	22 (3/4")	22 (3/4")	22 (3/4")	22 (3/4")
Aansluitdiameter gastoevoer ("/mm)	1/2" (15)	1/2" (15)	1/2" (15)	1/2" (15)	1/2" (15)
Aansluiting luchttoevoer (mm)	80	80	80	80	80
Aansluiting rookgasafvoer (mm)	80	80	80	80	80
Aansluitdiameter koud water ("/mm)	15 (1/2")	15 (1/2")	15 (1/2")	1/2" (15)	15 (1/2")
Aansluitdiameter warm water ("/mm)	15 (1/2")	15 (1/2")	15 (1/2")	1/2" (15)	15 (1/2")
Maximale werkdruk tapwater (bar)	8	8	8	8	8

Technische gegevens

Type	32/80+
Nominaal vermogen (kW)	27,6
Nominale belasting op bovenwaarde (kW)	32
Maximale werkdruk cv-zijdig (bar)	3
Gewicht (kg)	70
Tapcapaciteit (60°C, continu) (l/min)	7,9
Aansluitspanning (V)	230
Hoogte (mm)	1080
Breedte (mm)	525
Diepte (mm)	495
Aansluitdiameter aanvoer ("/mm)	22 (3/4")
Aansluitdiameter retour ("/mm)	22 (3/4")
Aansluitdiameter gastoevoer ("/mm)	1/2" (15)
Aansluiting luchttoevoer (mm)	80
Aansluiting rookgasafvoer (mm)	80
Aansluitdiameter koud water ("/mm)	15 (1/2")
Aansluitdiameter warm water ("/mm)	15 (1/2")
Maximale werkdruk tapwater (bar)	8

Daalderop Combicompakt

Aluminium rookgasafvoer met spuitstuk

1405588	2 x 80 mm	zwart	452750	stuk	86,00	673	0
---------	-----------	-------	--------	------	-------	-----	---

HR wandketel met warmwatervoorziening

7140435	24/23 CW4		073650150	stuk	1233,61	637	1
---------	-----------	--	-----------	------	---------	-----	---

Concentrische geveldoorvoer met adapter

1400548	2 x 80 mm, L=600 mm		453853	stuk	95,00	673	0
---------	---------------------	--	--------	------	-------	-----	---

Aluminium muurplaat

1407406	125 mm	zwart	453869	stuk	4,94	673	0
---------	--------	-------	--------	------	------	-----	---

Ketels en warmtepompen

Warmwatertechniek

Leidingsystemen

Stralingswarmte en convectie

Regeling en afsluiters

Pompen en waterdruk



Afvoersystemen, non ferro en dakbedekking

Bevestiging

Luchttechniek

Airconditioning

Gereedschap

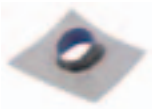
Art.nr	Specificaties	Lev.nr	Ehd	Prijs	Grp	CC
DAALDEROP ketels						
Daalderop Combicompakt						
Aluminium plakplaat plat dak						
1431218	VHR 80, vent, 125mm	138 mm	453171	stuk	15,25	673 0
						
Scharnierstuk						
1436345	VHR80,vent 125mm	F140	zwart	453717	stuk	3,96 673 0
						
Universele loodslabpan, excl.scharnierstuk						
1436361	80-130mm	1-pans F		453547	stuk	28,50 673 0
						
Kunststof dakpan, excl.sch.stuk						
1436388	80-130mm	1-pans F	sneld.RBB	453609	stuk	16,25 673 0
1436396	80-130mm	1-pans F	OVH	453567	stuk	17,25 673 0
2111002	80-130mm	1-pans F	Neroma	453621	stuk	26,50 673 0
2111006	80-130mm	2-pans F	OVH	453570	stuk	30,75 673 0

Ketels en
warmtepompen

Warmwatertechniek

Leidingsystemen

Stralingswarmte en
convectieRegeling en
afsluitersPompen en
waterdrukAfvoersystemen,
non ferro en
dakbedekking

Bevestiging

Luchttechniek

Airconditioning

Gereedschap

Nieuw: de Intergas
Kombi Kompakt
HR 28 en 36/30

De Hoogst Rendabele
combi-ketels
voor EPN-bewust bouwen



**NU:
GRATIS
VERLAGING
VAN DE
EPC.**

INTERGAS
BETROUWBAAR IN WARMTE

Met de nieuwe Kombi Kompakt HR 28 en 36/30 bewijst Intergas eens te meer dat comfort en HR voor verwarming en warmwater prima samen gaan. Beide combiketels leveren namelijk weldadige hoeveelheden warm water volgens CW klasse 4 en 5. Met een jaartaprendement van maar liefst 89% en de TNO-verklaring voor het lage elektriciteitsverbruik, kan de besparing in de EPN-berekening oplopen tot meer dan 0,15. Hetgeen voldoen aan de steeds strengere eisen van de Energie Prestatie Norm (EPN) bij het bouwen van een woning een stuk eenvoudiger maakt. Uw winst: tevreden opdrachtgevers én gebruikers. Want die profiteren immers van een fors lager gasverbruik plus een zeer hoog warmwatercomfort. Dit alles maakt de Intergas Kombi Kompakt HR 28 en HR 36/30 tot dé HR-ketels voor energiebewust bouwen en comfortabel wonen. Vraag naar het uitgebreide informatiepakket of bel voor een afspraak 0524-512345.

Art.nr	Specificaties	Lev.nr	Ehd	Prijs	Grp	CC
--------	---------------	--------	-----	-------	-----	----

INTERGAS ketels

Intergas Kompakt HR zonder warmwater

HR wandketel zonder warmwatervoorziening

7021739	HR12	040057	stuk	889,00	618	1
7021046	HR22	040117	stuk	922,00	618	1
7021720	HR28	040127	stuk	996,00	618	0



Ketels en warmtepompen

Technische gegevens

Type	Solo HR 12	Solo HR 22	Solo HR 28
Nominaal vermogen (kW)	11,7	21,4	28,1
Nominale belasting op bovenwaarde (kW)	13,3	24,6	32,3
Maximale werkdruk cv-zijdig (bar)	3	3	3
Gewicht (kg)	36	36	40
Aansluitspanning (V)	230	230	230
Hoogte (mm)	750	750	810
Breedte (mm)	450	450	450
Diepte (mm)	270	270	270
Aansluitdiameter aanvoer ("/mm)	22 (3/4")	22 (3/4")	22 (3/4")
Aansluitdiameter retour ("/mm)	22 (3/4")	22 (3/4")	22 (3/4")
Aansluitdiameter gastoevoer ("/mm)	15 (1/2")	15 (1/2")	15 (1/2")
Aansluiting luchttoevoer (mm)	80	80	80
Aansluiting rookgasafvoer (mm)	80	80	80

Warmwatertechniek

Leidingsystemen

Stralingswarmte en convectie

Intergas Kombi Kompakt HR met warmwater

HR wandketel met warmwatervoorziening

7021038	HR22 Tap	zonder CV functie	042157	stuk	1026,00	618	1
7021011	HR22		042147	stuk	1090,00	618	0
7021018	HR22	propaan	042137	stuk	1305,00	618	1
7021050	HR22	propaan	met expansievat 042217	stuk	1150,00	618	1
7021712	HR28		042507	stuk	1164,00	618	0
7021714	HR28/24		42657	stuk	1135,00	618	0
7021716	HR36/30		042707	stuk	1245,00	618	0
7021710	HRE 24/18		42307	stuk	998,00	618	1

Regeling en afsluiters

Pompen en waterdruk

Technische gegevens

Type	HR 22 Tap	HR 22	HR 22 P	HR 22 EXP P	HR 28
Nominaal vermogen (kW)	21,4	21,4	21,4	21,4	28,1
Nominale belasting op bovenwaarde (kW)	24,6	24,6	24,6	24,6	32,3
Maximale werkdruk cv-zijdig (bar)	3	3	3	3	3
Gewicht (kg)	36	38	38	40	41
Tapcapaciteit (60°C, continu) (l/min)	6	6	6	6	8
Aansluitspanning (V)	230	230	230	230	230
Hoogte (mm)	750	750	750	750	810
Breedte (mm)	450	450	450	450	450
Diepte (mm)	270	270	270	270	270
Aansluitdiameter aanvoer ("/mm)	22 (3/4")	22 (3/4")	22 (3/4")	22 (3/4")	22 (3/4")
Aansluitdiameter retour ("/mm)	22 (3/4")	22 (3/4")	22 (3/4")	22 (3/4")	22 (3/4")
Aansluitdiameter gastoevoer ("/mm)	15 (1/2")	15 (1/2")	15 (1/2")	15 (1/2")	15 (1/2")
Aansluiting luchttoevoer (mm)	80	80	80	80	80
Aansluiting rookgasafvoer (mm)	80	80	80	80	80
Aansluitdiameter koud water ("/mm)	15 (1/2")	15 (1/2")	15 (1/2")	15 (1/2")	15 (1/2")
Aansluitdiameter warm water ("/mm)	15 (1/2")	15 (1/2")	15 (1/2")	15 (1/2")	15 (1/2")
Maximale werkdruk tapwater (bar)	8	8	8	8	8

Afvoersystemen, non ferro en dakbedekking

Bevestiging

Luchttechniek

Airconditioning

Gereedschap

INTERGAS ketels**Intergas Kombi Kompakt HR met warmwater**

Type	Technische gegevens		
	HR28/24	HR 36/30	HRE 24/18
Nominaal vermogen (kW)	22,6	26,2	17,8
Nominale belasting op bovenwaarde (kW)	31,7	36,3	20,6
Maximale werkdruk cv-zijdig (bar)	3	3	3
Gewicht (kg)	36	39	
Tapcapaciteit (60°C, continu) (l/min)	7,5	9	6
Aansluitspanning (V)	230	230	230
Hoogte (mm)	750	810	590
Breedte (mm)	450	450	450
Diepte (mm)	270	270	270
Aansluitdiameter aanvoer ("/mm)	22 (3/4")	22 (3/4")	22 (3/4")
Aansluitdiameter retour ("/mm)	22 (3/4")	22 (3/4")	22 (3/4")
Aansluitdiameter gastoevoer ("/mm)	15 (1/2")	15 (1/2")	15 (1/2")
Aansluiting luchttoevoer (mm)	80	80	80
Aansluiting rookgasafvoer (mm)	80	80	80
Aansluitdiameter koud water ("/mm)	15 (1/2")	15 (1/2")	15 (1/2")
Aansluitdiameter warm water ("/mm)	15 (1/2")	15 (1/2")	15 (1/2")
Maximale werkdruk tapwater (bar)	8	8	8

Accessoires Intergas Kombi Kompakt HR

7021054 Montagebeugel Kompakt	092537	stuk	33,00	620	0
7021295 Montagebeugel Kombi Kompakt HRE	92297	stuk	33,00	620	1
7021062 Frame bovenaansluiting Kompakt kort	092507	stuk	21,00	620	0
7021297 Frame Kombi Kompakt HRE	92257	stuk	21,00	620	1
7021070 Schermplaat Kompakt	092527	stuk	18,50	620	0
7021299 Schermplaat Kombi Kompakt HRE	92677	stuk	18,50	620	1
7021097 Aansluitset universeel	092547	stuk	26,50	620	0
7021100 Onderaansluiting Kompakt compleet	092557	stuk	96,50	620	0
7021291 Toebehoren bovenaansluiting Kompakt	092657	stuk	144,00	620	0
7020096 Buitenvoeler	203207	stuk	17,75	618	1
1400545 Dubbelpijps muurdoorvoer 2 x 80 mm, L=600 mm	453881	stuk	81,50	673	0
1405588 Aluminium rookgasafvoer met spruitstuk 2 x 80 mm zwart	452750	stuk	86,00	673	0
1431218 Aluminium plakplaat plat dak VHR 80, vent, 125mm 138 mm	453171	stuk	15,25	673	0
1436345 Scharnierstuk VHR80,vent 125mm F140 zwart	453717	stuk	3,96	673	0
1436361 Universele loodslabpan, excl.scharnierstuk 80-130mm 1-pans F	453547	stuk	28,50	673	0
1436388 Kunststof dakpan, excl.sch.stuk 80-130mm 1-pans F sneld.RBB	453609	stuk	16,25	673	0
1436396 Kunststof dakpan, excl.sch.stuk 80-130mm 1-pans F OVH	453567	stuk	17,25	673	0
2111002 Kunststof dakpan, excl.sch.stuk 80-130mm 1-pans F Neroma	453621	stuk	26,50	673	0
2111006 Kunststof dakpan, excl.sch.stuk 80-130mm 2-pans F OVH	453570	stuk	30,75	673	0

Intergas Prestige HR met warmwater

De Prestige HR-ketels kenmerken zich door de fraaie vormgeving en een ingbouwde voorraadboiler.

De combinatie van voorraadboiler en combi-warmtewisselaar zorgen voor constante toevoer van warm water, zonder wachttijd.

HR wandketel met warmwatervoorziening

7021840 Prestige CW 6	057157	stuk	1521,00	618	0
-----------------------	--------	------	---------	-----	---



Art.nr Specificaties Lev.nr Ehd Prijs Grp CC

INTERGAS ketels**Intergas Prestige HR met warmwater**

		Technische gegevens
Type	CW6	
Nominaal vermogen (kW)	26,2	
Nominale belasting op bovenwaarde (kW)	36,3	
Maximale werkdruk cv-zijdig (bar)	3	
Gewicht (kg)	64	
Tapcapaciteit (60°C, continu) (l/min)	12	
Aansluitspanning (V)	230	
Hoogte (mm)	1070	
Breedte (mm)	870	
Diepte (mm)	450	
Aansluitdiameter aanvoer ("/mm)	22 (3/4")	
Aansluitdiameter retour ("/mm)	22 (3/4")	
Aansluitdiameter gastoevoer ("/mm)	1/2" (15)	
Aansluiting luchttoevoer (mm)	80	
Aansluiting rookgasafvoer (mm)	80	
Aansluitdiameter koud water ("/mm)	1/2" (15)	
Aansluitdiameter warm water ("/mm)	1/2" (15)	
Maximale werkdruk tapwater (bar)	8	

Intergas H 22 VR zonder warmwater

De H 22 VR wandketels zijn leverbaar in verschillende uitvoeringen:

- type S schoorsteenuitvoering, open toestel
- type M met muurafvoer, gesloten toestel
- type T met ventilator, gesloten toestel
- type W met warmwatervoorziening.

VR wandketel zonder warmwatervoorziening

7020139 H22VRS	open toestel	014307	stuk	618,00	618	0
7020147 H22VRM		014327	stuk	686,00	618	0
7020244 H22VRT		014347	stuk	712,00	618	0



				Technische gegevens
Type	H 22 VRS	H 22 VRM	H 22 VRT	
Nominaal vermogen (kW)	21,4	21,6	21,6	
Nominale belasting op bovenwaarde (kW)	26,5	26,5	26,5	
Maximale werkdruk cv-zijdig (bar)	3	3	3	
Gewicht (kg)	45	50	54	
Aansluitspanning (V)	230	230	230	
Hoogte (mm)	975	975	975	
Breedte (mm)	530	530	530	
Diepte (mm)	340	340	340	
Aansluitdiameter aanvoer ("/mm)	3/4" (20)	3/4" (20)	3/4" (20)	
Aansluitdiameter retour ("/mm)	3/4" (20)	3/4" (20)	3/4" (20)	
Aansluitdiameter gastoevoer ("/mm)	1/2" (15)	1/2" (15)	1/2" (15)	
Aansluiting luchttoevoer (mm)		80	80	
Aansluiting rookgasafvoer (mm)	130	80	80	

Intergas H 22 VR met warmwater

7020023 H22VRSW	open toestel	014367	stuk	880,00	618	0
7020155 H22VRMW		014387	stuk	905,00	618	0
7020163 H22VRTW		014407	stuk	889,00	618	0

INTERGAS ketels**Intergas H 22 VR met warmwater**

				Technische gegevens		
Type	H 22 VRSW	H 22 VRMW	H 22 VRTW			
Nominaal vermogen (kW)	21,4	21,6	21,6			
Nominale belasting op bovenwaarde (kW)	26,5	26,5	26,5			
Maximale werkdruk cv-zijdig (bar)	3	3	3			
Gewicht (kg)	51	56	60			
Tapcapaciteit (60°C, continu) (l/min)	6	6	6			
Aansluitspanning (V)	230	230	230			
Hoogte (mm)	975	975	975			
Breedte (mm)	530	530	530			
Diepte (mm)	340	340	340			
Aansluitdiameter aanvoer ("/mm)	3/4" (20)	3/4" (20)	3/4" (20)			
Aansluitdiameter retour ("/mm)	3/4" (20)	3/4" (20)	3/4" (20)			
Aansluitdiameter gastoevoer ("/mm)	1/2" (15)	1/2" (15)	1/2" (15)			
Aansluiting luchttoevoer (mm)		80	80			
Aansluiting rookgasafvoer (mm)	130	80	80			
Aansluitdiameter koud water ("/mm)	15 (1/2")	15 (1/2")	15 (1/2")			
Aansluitdiameter warm water ("/mm)	15 (1/2")	15 (1/2")	15 (1/2")			
Maximale werkdruk tapwater (bar)	8	8	8			

Accessoires Intergas H 22 VR

7020066 Muurkoker VRM/VRMW	090117	stuk	69,00	620	1
7020120 Muurdoorvoer achteraansluiting	090127	stuk	22,00	620	0
1400545 Dubbelpijps muurdoorvoer 2 x 80 mm, L=600 mm	453881	stuk	81,50	673	0
1407406 Aluminium muurplaat 125 mm zwart	453869	stuk	4,94	673	0
1421573 Drukbalans dakdoorvoer VR m.spr.st. 2x80mm dubbelw.	452829	stuk	104,00	673	0
1431218 Aluminium plakplaat plat dak VHR 80, vent, 125mm 138 mm	453171	stuk	15,25	673	0
1436345 Scharnierstuk VHR80,vent 125mm F140 zwart	453717	stuk	3,96	673	0
1436361 Universele loodslabpan, excl.scharnierstuk 80-130mm 1-pans F	453547	stuk	28,50	673	0
1436388 Kunststof dakpan, excl.sch.stuk 80-130mm 1-pans F sneld.RBB	453609	stuk	16,25	673	0
1436396 Kunststof dakpan, excl.sch.stuk 80-130mm 1-pans F OVH	453567	stuk	17,25	673	0
2111002 Kunststof dakpan, excl.sch.stuk 80-130mm 1-pans F Neroma	453621	stuk	26,50	673	0
2111006 Kunststof dakpan, excl.sch.stuk 80-130mm 2-pans F OVH	453570	stuk	30,75	673	0

Intergas G - VR zonder warmwater

De G22 / 32 / 42 VR staande ketels zijn leverbaar in verschillende uitvoeringen:

- type T met ventilator, gesloten toestel; de overige modellen zijn uitgevoerd als open toestel
- type W met warmwatervoorziening
- de ketels met de aanduiding "Tronic" zijn uitgevoerd met elektronische ontsteking.

VR staande ketel zonder warmwatervoorziening

7021135 G22E	021707	stuk	628,00	618	0
7021186 G22VR	021717	stuk	691,00	618	0
7021267 G22VR tronic	021727	stuk	876,00	618	0
7020031 G22VRT gesloten toestel	025407	stuk	773,00	618	1
7021194 G32VR	021737	stuk	869,00	618	0
7021275 G32VR tronic	021747	stuk	1050,00	618	1
7021208 G42VR	021757	stuk	1018,00	618	0
7021283 G42VR tronic	021767	stuk	1201,00	618	1

Art.nr	Specificaties	Lev.nr	Ehd	Prijs	Grp	CC
--------	---------------	--------	-----	-------	-----	----

INTERGAS ketels**Intergas G - VR zonder warmwater**

Type	Technische gegevens				
	G22E	G 22 VR	G 22 VRtr	G 22 VRT	G 32 VR
Nominaal vermogen (kW)	21,7	22	22	21,6	31,5
Nominale belasting op bovenwaarde (kW)	26,5	26,5	26,5	26,5	37,9
Maximale werkdruk cv-zijdig (bar)	3	3	3	3	3
Gewicht (kg)	37	37	37	54	44
Aansluitspanning (V)	230	230	230	230	230
Hoogte (mm)	840	840	840	850	840
Breedte (mm)	270	270	270	340	340
Diepte (mm)	710	710	710	590	730
Aansluitdiameter aanvoer ("/mm)	3/4" (20)	3/4" (20)	3/4" (20)	3/4" (20)	3/4" (20)
Aansluitdiameter retour ("/mm)	3/4" (20)	3/4" (20)	3/4" (20)	3/4" (20)	3/4" (20)
Aansluitdiameter gastoevoer ("/mm)	1/2" (15)	1/2" (15)	1/2" (15)	1/2" (15)	1/2" (15)
Aansluitdiameter luchttoevoer (mm)				80	
Aansluitdiameter rookgasafvoer (mm)	130	130	130	80	150

Type	Technische gegevens		
	G 32 VRtr	G 42 VR	G 42 VRtr
Nominaal vermogen (kW)	31,5	41,5	41,5
Nominale belasting op bovenwaarde (kW)	37,9	49,9	49,9
Maximale werkdruk cv-zijdig (bar)	3	3	3
Gewicht (kg)	44	51	51
Aansluitspanning (V)	230	230	230
Hoogte (mm)	840	840	840
Breedte (mm)	340	410	410
Diepte (mm)	730	730	730
Aansluitdiameter aanvoer ("/mm)	3/4" (20)	3/4" (20)	3/4" (20)
Aansluitdiameter retour ("/mm)	3/4" (20)	3/4" (20)	3/4" (20)
Aansluitdiameter gastoevoer ("/mm)	1/2" (15)	1/2" (15)	1/2" (15)
Aansluitdiameter luchttoevoer (mm)			
Aansluitdiameter rookgasafvoer (mm)	150	150	150

Intergas G - VR met warmwater**VR staande ketel met warmwatervoorziening**

7021151 G22EW	021807	stuk	873,00	618	0
7021224 G22VRW	021817	stuk	952,00	618	0
7020058 G22VRTW gesloten toestel	025427	stuk	984,00	618	1
7021232 G32VRW	021827	stuk	1132,00	618	0
7021240 G42VRW	021837	stuk	1294,00	618	0

Type	Technische gegevens				
	G 22 EW	G 22 VRW	G 22 VRTW	G 32 VRW	G 42 VRW
Nominaal vermogen (kW)	21,7	22	21,6	31,5	41,5
Nominale belasting op bovenwaarde (kW)	26,5	26,5	26,5	37,9	49,9
Maximale werkdruk cv-zijdig (bar)	3	3	3	3	3
Gewicht (kg)	42	42	60	49	56
Tapcapaciteit (60°C, continu) (l/min)	6	6	6	6	6
Aansluitspanning (V)	230	230	230	230	230
Hoogte (mm)	840	840	850	840	840
Breedte (mm)	270	270	340	340	410
Diepte (mm)	710	710	670	730	730
Aansluitdiameter aanvoer ("/mm)	3/4" (20)	3/4" (20)	3/4" (20)	3/4" (20)	3/4" (20)
Aansluitdiameter retour ("/mm)	3/4" (20)	3/4" (20)	3/4" (20)	3/4" (20)	3/4" (20)
Aansluitdiameter gastoevoer ("/mm)	1/2" (15)	1/2" (15)	1/2" (15)	1/2" (15)	1/2" (15)
Aansluitdiameter luchttoevoer (mm)			80		
Aansluitdiameter rookgasafvoer (mm)	130	130	80	150	150
Aansluitdiameter koud water ("/mm)	15 (1/2")	15 (1/2")	15 (1/2")	15 (1/2")	15 (1/2")
Aansluitdiameter warm water ("/mm)	15 (1/2")	15 (1/2")	15 (1/2")	15 (1/2")	15 (1/2")

Onderdelen Intergas

7020514 Printplaat Lownox PS H14-22	250107	stuk	65,00	620	1
7020543 Propanaset Low NOx	075137	stuk	12,50	620	1

Art.nr	Specificaties	Lev.nr	Ehd	Prijs	Grp	CC
INTERGAS ketels						
Onderdelen Intergas						
	7020544 Bougiekabel	220217	stuk	2,31	620	1
	7020546 2-traps regeling los	080027	stuk	23,50	620	1
	7020554 Drukverschilskakelaar	074247	stuk	41,75	620	0
	7020562 Maximaal thermostaat 100° 725FS9802	202017	stuk	22,50	620	0
	7020570 Pompthermostaat 32° 718FU7729	204007	stuk	15,50	620	1
	7020589 Regelthermostaat 718R7704	205007	stuk	15,50	620	1
	7020597 Thermo-element 7749101202	206017	stuk	4,16	620	0
	7020600 Piezo ontsteker	209037	stuk	11,50	620	0
	7020604 Branderautomaat 850/03 N.O.T.	209397	stuk	173,00	620	1
	7020606 Pomp UPS 15-50 130mm 1"	210177	stuk	82,00	620	0
	7020608 Onsteekpen	209327	stuk	6,70	620	0
	7020612 Afdichtring 24x20x1.5	875517	stuk	0,14	620	0
	7020614 Afdichtring voor deksel K12/22	877927	stuk	3,72	620	0
	7020616 Afdichtring voor deksel K28	876597	stuk	4,18	620	0
	7020619 Warmtewisselaar 2 staafs	922057	stuk	64,50	620	0
	7020622 VR printplaat LowNOx PS	250127	stuk	51,50	620	1
	7020624 VR driewegklep V8044 3/4 C1024	842017	stuk	96,00	620	1
	7020626 VR spindel driewegklep VC8010	842087	stuk	21,50	620	1
	7020627 Veiligheids-relais LS 0710E	250027	stuk	20,00	620	1
	7020628 VR gasblok Honeywell V8600C	801067	stuk	64,00	620	1
	7020630 Koudwater thermostaat 716FU-1780 65°	208027	stuk	15,50	620	1
	7020634 VR thermo-hydrometer 1/2" w.sl.	864017	stuk	12,75	620	1
	7020635 Relais 2-polig 220V	250037	stuk	12,00	620	1
	7020636 VR branderautomaat disc-03TR	209047	stuk	216,00	620	1
	7020638 Ionisatiepen lang Tronic	209057	stuk	7,30	620	1
	7020643 Relais 4-polig 24V	250047	stuk	11,75	620	1
	7020651 Relais m. voet 2-polig 24V	250067	stuk	10,75	620	1
	7020678 Bougie 22/14	260207	stuk	5,90	620	1
	7020686 Waakvlam compleet nr.145	802007	stuk	13,25	620	0
	7020694 Warmwaterthermostaat 83°	909987	stuk	25,75	620	0
	7020708 Ventilator m. plaat voorgemonteerd	914217	stuk	91,00	620	1
	7020716 Dompelbuis koudwaterthermostaat 16 mm	176057	stuk	8,00	620	1
	7020724 Emerson maximaal thermostaat 725FS8958	202037	stuk	21,25	620	0
	7020732 Pompthermostaat 30° 716FU8956	204017	stuk	15,50	620	0
	7020740 Regelthermostaat RBS716R8957	205017	stuk	16,00	620	0
	7020759 Koudwater thermostaat 50° 716FU	208017	stuk	15,00	620	0
	7020767 Thermokoppel dik	206077	stuk	3,55	620	0
	7020775 Trafo 20-VA 24V	240027	stuk	44,00	620	1
	7020783 Trafo 20-VA 24/70V	240047	stuk	44,50	620	1
	7020791 Relais LS 07-01E	250087	stuk	20,00	620	0
	7020856 Thermische terugslagbeveiliging (TTB)	205027	stuk	23,50	620	1
	7020864 Bougie m. snoer 1/8"	209027	stuk	11,25	620	0
	7020872 Ventilator EBM Low NOx m. kabel	074157	stuk	76,50	620	0
	7021305 Vervangingssetje CR220 Junkers	074017	stuk	103,00	620	1
	7021321 Drukverschilskakelaar m. plaat	074147	stuk	41,25	620	1
	7021348 Ventilator EBM HR G2 E120	074167	stuk	83,00	620	0
	7021356 Dompelbuis koudwaterthermostaat 15 mm	176007	stuk	8,90	620	1
	7021364 Minimaal thermostaat 718FU48C	201007	stuk	21,25	620	1
	7021372 Maximaal thermostaat met bedrading Klixon	202027	stuk	8,90	620	1
	7021380 Maximaal thermostaat 725FS107C	202047	stuk	21,25	620	0
	7021399 Thermokoppel	206027	stuk	10,75	620	0
	7021402 Branderautomaat Furimat 551	209137	stuk	179,00	620	1
	7021403 Branderautomaat Furimat 441	209267	stuk	176,00	620	1
	7021410 Ionisatiepen HR	209167	stuk	3,15	620	0
	7021417 Driewegklep VP30/25W 220HR	842027	stuk	95,00	620	1
	7021429 Ontstekingspen HR	209177	stuk	5,60	620	0
	7021437 Ventilator EBM HR G2 G120	074177	stuk	145,00	620	0
	7021445 Brander RVS HR Nox	800167	stuk	117,00	620	1
	7021453 Gasblok HR-828 Novamax-sit	801277	stuk	92,00	620	1
	7021461 Aluminium bocht 180°	830047	stuk	7,10	620	1
	7021488 Body driewegklep	842057	stuk	33,75	620	0
	7021496 Motor voor mengklep	842077	stuk	62,50	620	0
	7021518 Doseerventiel 6-liter zwart	845017	stuk	18,00	620	0
	7021526 Warmwaterthermostaat Fenwall 83	909997	stuk	25,25	620	1
	7021540 NTC aanvoer/retour	200107	stuk	6,50	620	1
	7021542 NTC warmtewisselaar KK	200117	stuk	6,50	620	0
	7021550 NTC warmwater KK	200127	stuk	7,90	620	0
	7021569 Branderautomaat Furimat 850/05	209317	stuk	173,00	620	0
	7021607 Display + bandkabel	250427	stuk	36,50	620	1
	7021615 Stromingsschakelaar SIKA 15mm	844267	stuk	25,50	620	0

Art.nr	Specificaties	Lev.nr	Ehd	Prijs	Grp	CC
INTERGAS ketels						
Onderdelen Intergas						
7021658	Manometer IMIT KK	864037	stuk	9,10	620	1
7021674	Warmwaterthermostaat 76°	910007	stuk	25,75	620	0
7021690	Kabel voor onderbreker	220197	stuk	2,22	620	1
7021704	Eco-connector	230207	stuk	2,34	620	1
7021747	Ventilator 250 HR CL	074227	stuk	120,00	620	1
7021755	Propaanset Kompakt HR12	075497	stuk	16,50	620	1
7021763	Propaanset Kompakt HR22	075567	stuk	16,50	620	1
7021771	Propaanset Kompakt HR28	075507	stuk	16,50	620	1
7021798	Serviceset condensafvoer HR12/22	081017	stuk	6,10	620	1
7021828	Ombouwset Kombi Kompakt NZ	090307	stuk	19,50	620	1
7021836	Afdichtingsbrander Kompakt HR	877847	stuk	1,40	620	1
7042002	Retourleiding met keerklep	665007	stuk	7,50	620	1
7042004	2-wegklep voor retourleiding	092637	stuk	87,00	620	1
7051528	Waakvlam insp.Honeywell aardgas HR14-22	806037	stuk	1,59	620	1
7051529	Waakvlam Honeywell HR14-22	802047	stuk	6,30	620	1
7021848	Branderautomaat BIC300 kompakt	074277	stuk	217,00	620	1
7021864	Ventilator torin	074287	stuk	102,00	620	0
7021880	Ontsteekunit NAC kompakt HR	801407	stuk	11,00	620	1
7021896	Tapwaterpomp UPS15-50-130 1"	210217	stuk	118,00	620	1
7021904	NTC boiler prestige	200137	stuk	11,25	620	1
7021912	Regelventiel 1 (omsch.ventiel)	842167	stuk	31,00	620	1
7020025	Tweewegklepset 230V	92637	stuk	92,00	620	1
7020026	Propaanset Kompakt HR22	75567	stuk	16,36	620	1
7020027	Driewegklepset 230V	92647	stuk	92,00	620	1

Ketels en
warmtepompen

Warmwatertechniek

Leidingsystemen

Stralingswarmte en
convectieRegeling en
afsluitersPompen en
waterdrukAfvoersystemen,
non ferro en
dakbedekking

Bevestiging

Luchttechniek

Airconditioning

Gereedschap

2007

Het jaar van de TopLine



Next Generation



Nefit TopLine: de ultieme HR-ketel

Echt Nefit... Als verwarmingsspecialist voelt u feilloos aan wat daarmee bedoeld wordt. De Nefit TopLine is de ultieme Nefit. Hij heeft alles wat u en uw klanten van een HR-ketel verlangen. Zijn robuuste 'motorblok' staat symbool voor superieure degelijkheid. Zijn doordachte constructie bespaart u zeeën van tijd. En ook in andere opzichten is de TopLine de beste HR-ketel ooit gemaakt. *Wie kiest voor Nefit, weet waar hij aan toe is.*

*Nieuw: Nefit TopLine
Compact HRC 25/CW4
en HRC 30/CW5*

DealerLine: 0570 - 67 85 66. DealerSite: www.nefitdealer.nl

Nefit houdt Nederland warm



Art.nr	Specificaties	Lev.nr	Ehd	Prijs	Grp	CC
--------	---------------	--------	-----	-------	-----	----

NEFIT ketels

Nefit Smartline Basic HR zonder warmwater

HR wandketel zonder warmwater

7002958	HR 24	52794	stuk	1234,00	606	0
---------	-------	-------	------	---------	-----	---

Technische gegevens

Type	HR-24
Nominaal vermogen (kW)	22
Nominale belasting op bovenwaarde (kW)	25,5
Maximale werkdruk cv-zijdig (bar)	3
Gewicht (kg)	38
Aansluitspanning (V)	230
Hoogte (mm)	850
Breedte (mm)	480
Diepte (mm)	370
Aansluitdiameter aanvoer ("/mm)	22 (3/4")
Aansluitdiameter retour ("/mm)	22 (3/4")
Aansluitdiameter gastoevoer ("/mm)	15 (1/2")
Aansluiting luchttoevoer (mm)	80
Aansluiting rookgasafvoer (mm)	80

Nefit Smartline Basic HR met warmwater

HR wandketel met warmwater

7002957	HRC 24/CW3	52792	stuk	1241,00	606	0
7002956	HRC 24/CW4	52790	stuk	1354,00	606	0

Technische gegevens

Type	HRC-24 CW3	HRC-24 CW4
Nominaal vermogen (kW)	22,0	22
Nominale belasting op bovenwaarde (kW)	25,5	25,5
Maximale werkdruk cv-zijdig (bar)	3	32
Gewicht (kg)	36	36
Tapcapaciteit (60°C, continu) (l/min)	6	7,5
Aansluitspanning (V)	230	230
Hoogte (mm)	850	850
Breedte (mm)	480	480
Diepte (mm)	370	370
Aansluitdiameter aanvoer ("/mm)	22 (3/4")	22 (3/4")
Aansluitdiameter retour ("/mm)	22 (3/4")	22 (3/4")
Aansluitdiameter gastoevoer ("/mm)	15 (1/2")	15 (1/2")
Aansluiting luchttoevoer (mm)	80	80
Aansluiting rookgasafvoer (mm)	80	80
Aansluitdiameter koud water ("/mm)	15 (1/2")	15 (1/2")
Aansluitdiameter warm water ("/mm)	15 (1/2")	15 (1/2")
Maximale werkdruk tapwater (bar)	10	10

Nefit SmartLine HR met warmwater

HR wandketel met warmwatervoorziening

7002947	HRC 24/CW3	standaard	52753	stuk	1310,00	606	0
7002955	HRC 24/CW3	uitgebreid	52751	stuk	1372,00	606	0
7002815	HRC 24 /CW4	standaard	52732	stuk	1444,00	606	0
7002823	HRC 24 /CW4	uitgebreid	52731	stuk	1504,00	606	0



Ketels en warmtepompen

Warmwatertechniek

Leidingsystemen

Stralingswarmte en convectie

Regeling en afsluiters

Pompen en waterdruk

Afvoersystemen, non ferro en dakbedekking

Bevestiging

Luchttechniek

Airconditioning

Gereedschap

NEFIT ketels

Nefit SmartLine HR met warmwater

Type	Technische gegevens			
	HRC24/CW3 s	HRC24/CW3 u	HRC 24 /CW4 s	HRC 24 /CW4 u
Nominaal vermogen (kW)	22	22	22	22
Nominale belasting op bovenwaarde (kW)	25,5	25,5	25,5	25,5
Maximale werkdruk cv-zijdig (bar)	3	3	3	3
Gewicht (kg)	47	47	40	47
Tapcapaciteit (60°C, continu) (l/min)	6	6	8	8
Aansluitspanning (V)	230	230	230	230
Hoogte (mm)	850	850	850	850
Breedte (mm)	480	480	480	480
Diepte (mm)	370	370	370	370
Aansluitdiameter aanvoer ("/mm)	22 (3/4")	22 (3/4")	22 (3/4")	22 (3/4")
Aansluitdiameter retour ("/mm)	22 (3/4")	22 (3/4")	22 (3/4")	22 (3/4")
Aansluitdiameter gastoevoer ("/mm)	1/2" (15)	1/2" (15)	1/2" (15)	1/2" (15)
Aansluiting luchttoevoer (mm)	80	80	80	80
Aansluiting rookgasafvoer (mm)	80	80	80	80
Aansluitdiameter koud water ("/mm)	15 (1/2")	15 (1/2")	15 (1/2")	15 (1/2")
Aansluitdiameter warm water ("/mm)	15 (1/2")	15 (1/2")	15 (1/2")	15 (1/2")
Maximale werkdruk tapwater (bar)	8	8	8	8

Accessoires Nefit SmartLine HR

7001128	Kamerthermostaat ModuLine 10	18150	stuk	32,00	614	0
7001127	Kamerthermostaat met uitleesvenster ModuLine 15	18151	stuk	42,00	614	0
7002653	Kamerthermostaat met nachtverlaging ModuLine 20	18187	stuk	59,00	614	0
7001916	Klokthermostaat ModuLine 30	18127	stuk	154,00	614	0
7003003	Kamerthermostaat met uitleesvenster Moduline 100	18310	stuk	42,00	614	0
7003011	Kamerthermostaat met nachtverlaging Moduline 200	18320	stuk	62,00	614	0
7003019	Klokthermostaat Moduline 300	18330	stuk	154,00	614	0
7003027	Klokthermostaat Moduline 400	18340	stuk	171,00	614	0
7001444	Klokthermostaat ModuLine IV	18130	stuk	175,00	614	0
7002580	Montageframe-set	38700	stuk	34,00	614	0
7002599	Voormontageframe set	38705	stuk	37,00	614	0
1421208	Gevelset 60/100 mm	453843	stuk	125,00	673	0
1421210	Dakdoorvoer 60/100 mm	453844	stuk	204,00	673	1
1421206	Renovatie geveldoorvoerset	453842	stuk	185,00	673	0
1421214	Dak/geveldoorvoerset 80-60-80 mm	453845	stuk	160,00	673	1
7001398	Economy HR z.pan	28277	stuk	78,00	614	0
7001428	muurdoorvoer 2x80mm voor Smartline	28270	stuk	64,00	614	0
7001401	dakdoorvoer verticaal m. loodslab Smartline	28278	stuk	96,00	614	0
1400495	Dikwandige aluminium afvoerbocht 90° 80 mm	451552	stuk	10,50	673	0
1431218	Aluminium plakplaat plat dak VHR 80, vent, 125mm 138 mm	453171	stuk	15,25	673	0
1436345	Scharnierstuk VHR80,vent 125mm F140 zwart	453717	stuk	3,96	673	0
1436361	Universele loodslabpan, excl.scharnierstuk 80-130mm 1-pans F	453547	stuk	28,50	673	0
1436388	Kunststof dakpan, excl.sch.stuk 80-130mm 1-pans F sneld.RBB	453609	stuk	16,25	673	0
1436396	Kunststof dakpan, excl.sch.stuk 80-130mm 1-pans F OVH	453567	stuk	17,25	673	0
2111002	Kunststof dakpan, excl.sch.stuk 80-130mm 1-pans F Neroma	453621	stuk	26,50	673	0
2111006	Kunststof dakpan, excl.sch.stuk 80-130mm 2-pans F OVH	453570	stuk	30,75	673	0

Nefit EcomLine Classic HR zonder warmwater

HR wandketel zonder warmwatervoorziening						
7001282	HR 22	52025	stuk	1281,00	605	0
7001320	HR 30	52026	stuk	1483,00	605	0
7001347	HR 43	52027	stuk	1967,00	605	0
7001834	HR 65	52070	stuk	2382,00	605	0



Art.nr	Specificaties	Lev.nr	Ehd	Prijs	Grp	CC
--------	---------------	--------	-----	-------	-----	----

NEFIT ketels

Nefit EcomLine Classic HR zonder warmwater

Type	Technische gegevens			
	HR 22	HR 30	HR 43	HR 65
Nominaal vermogen (kW)	21	28,4	40	60
Nominale belasting op bovenwaarde (kW)	24	32	45	68
Maximale werkdruk cv-zijdig (bar)	3	3	3	3
Gewicht (kg)	53	60	72	75
Aansluitspanning (V)	230	230	230	230
Hoogte (mm)	685	685	685	685
Breedte (mm)	560	560	900	900
Diepte (mm)	431	431	431	431
Aansluitdiameter aanvoer ("/mm)	28 (1")	28 (1")	28 (1")	28 (1")
Aansluitdiameter retour ("/mm)	28 (1")	28 (1")	28 (1")	28 (1")
Aansluitdiameter gastoevoer ("/mm)	15 (1/2")	15 (1/2")	15 (1/2")	15 (1/2")
Aansluiting luchttoevoer (mm)	80	80	80	100
Aansluiting rookgasafvoer (mm)	80	80	80	100

Ketels en
warmtepompen

Warmwatertechniek

Leidingsystemen

Nefit EcomLine Classic HR met warmwater

HR wandketel met warmwatervoorziening

7001304 HRC 22H	52028	stuk	1560,00	605	0
7001290 HRC 22V	52030	stuk	1560,00	605	0
7001339 HRC 30H	52029	stuk	1845,00	605	0
7001088 HRC 30V	52031	stuk	1845,00	605	0

Stralingswarmte en
convectieRegeling en
afsluitersPompen en
waterdrukAfvoersystemen,
non ferro en
dakbedekking

Bevestiging

Luchttechniek

Airconditioning

Gereedschap

Type	Technische gegevens			
	C HR 22 H	C HR 22 V	C HR 30 H	C HR 30 V
Nominaal vermogen (kW)	21	21	28,4	28,4
Nominale belasting op bovenwaarde (kW)	24	24	32	32
Maximale werkdruk cv-zijdig (bar)	3	3	3	3
Gewicht (kg)	83	86	92	95
Tapcapaciteit (60°C, continu) (l/min)	6,9	6,9	8,2	8,2
Aansluitspanning (V)	230	230	230	230
Hoogte (mm)	685	1250	685	1250
Breedte (mm)	900	560	900	560
Diepte (mm)	431	431	431	431
Aansluitdiameter aanvoer ("/mm)	28 (1")	28 (1")	28 (1")	28 (1")
Aansluitdiameter retour ("/mm)	28 (1")	28 (1")	28 (1")	28 (1")
Aansluitdiameter gastoevoer ("/mm)	1/2" (15)	1/2" (15)	1/2" (15)	1/2" (15)
Aansluiting luchttoevoer (mm)	80	80	80	80
Aansluiting rookgasafvoer (mm)	80	80	80	80
Aansluitdiameter koud water ("/mm)	15 (1/2")	15 (1/2")	15 (1/2")	15 (1/2")
Aansluitdiameter warm water ("/mm)	15 (1/2")	15 (1/2")	15 (1/2")	15 (1/2")
Maximale werkdruk tapwater (bar)	8	8	8	8

Nefit voorraadboilers EcomLine Classic HR

Boiler indirect gestookt

7000138 80 L, 30 kW	26015	stuk	597,00	611	0
7000294 120 L, 30 kW	26016	stuk	780,00	611	0
7000669 120 L, 40 kW	26017	stuk	855,00	611	0

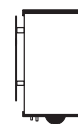

Gereedschap

Art.nr	Specificaties	Lev.nr	Ehd	Prijs	Grp	CC
--------	---------------	--------	-----	-------	-----	----

NEFIT ketels**Accessoires Nefit EcomLine Classic HR**

7003003	Kamerthermostaat met uitleesvenster Moduline 100	18310	stuk	42,00	614	0
7003011	Kamerthermostaat met nachtver laging Moduline 200	18320	stuk	62,00	614	0
7003019	Klokthermostaat Moduline 300	18330	stuk	154,00	614	0
7003027	Klokthermostaat Moduline 400	18340	stuk	171,00	614	0
7001177	Dakdoorvoer EcomLine met universele pan 80/125 mm	28231	stuk	129,00	614	0
7001169	Dakdoorvoer EcomLine 80/125 mm	28230	stuk	111,00	614	0
7001851	Dakdoorvoer EcomLine HR 65 100/150 mm	28279	stuk	161,00	614	0
7001878	Universele pan voor dakdoorvoer EcomLine HR 65	28280	stuk	22,00	614	1
7001150	Muurdoorvoerset 80/125 mm	28232	stuk	105,00	614	0
1431196	Scharnierstuk VHR100,vent 150mm F170 zwart	453732	stuk	13,25	673	0
1431218	Aluminium plakplaat plat dak VHR 80, vent, 125mm 138 mm	453171	stuk	15,25	673	0
1436345	Scharnierstuk VHR80,vent 125mm F140 zwart	453717	stuk	3,96	673	0
1436361	Universele loodslabpan, excl.scharnierstuk 80-130mm 1-pans F	453547	stuk	28,50	673	0
1436388	Kunststof dakpan, excl.sch.stuk 80-130mm 1-pans F sneld.RBB	453609	stuk	16,25	673	0
1436396	Kunststof dakpan, excl.sch.stuk 80-130mm 1-pans F OVH	453567	stuk	17,25	673	0
2111002	Kunststof dakpan, excl.sch.stuk 80-130mm 1-pans F Neroma	453621	stuk	26,50	673	0
2111006	Kunststof dakpan, excl.sch.stuk 80-130mm 2-pans F OVH	453570	stuk	30,75	673	0

Nefit EcomLine Excellent HR zonder warmwater**HR wandketel zonder warmwatervoorziening**

7002203	HR 22	52470	stuk	1398,00	608	0
7002211	HR 30	52471	stuk	1622,00	608	0
7002238	HR 43	52472	stuk	2102,00	608	0

Technische gegevens

Type	HR 22	HR 30	HR 43
Nominaal vermogen (kW)	21	28,4	40
Nominale belasting op bovenwaarde (kW)	24	32	45
Maximale werkdruk cv-zijdig (bar)	3	3	3
Gewicht (kg)	53	60	72
Aansluitspanning (V)	230	230	230
Hoogte (mm)	685	685	685
Breedte (mm)	560	560	900
Diepte (mm)	450	450	450
Aansluitdiameter aanvoer ("/mm)	28 (1")	28 (1")	28 (1")
Aansluitdiameter retour ("/mm)	28 (1")	28 (1")	28 (1")
Aansluitdiameter gastoevoer ("/mm)	15 (1/2")	15 (1/2")	15 (1/2")
Aansluiting luchttoevoer (mm)	80	80	80
Aansluiting rookgasafvoer (mm)	80	80	80

Nefit EcomLine Excellent HR met warmwater**HR wandketel met warmwatervoorziening**

7002254	HRC 22H	52737	stuk	1683,00	608	0
7002262	HRC 22V	52739	stuk	1683,00	608	0
7002882	HRC 30H/CW5	52738	stuk	2006,00	608	0
7002890	HRC 30V/CW5	52740	stuk	2006,00	608	0



Art.nr	Specificaties	Lev.nr	Ehd	Prijs	Grp	CC
--------	---------------	--------	-----	-------	-----	----

NEFIT ketels

Nefit EcomLine Excellent HR met warmwater

Type	Technische gegevens			
	C HR 22 H	C HR 22 V	C HR 30 H	C HR 30 V
Nominaal vermogen (kW)	21	21	28,4	28,4
Nominale belasting op bovenwaarde (kW)	24	24	32	32
Maximale werkdruk cv-zijdig (bar)	3	3	3	3
Gewicht (kg)	83	86	92	95
Tapcapaciteit (60°C, continu) (l/min)	6,9	6,9	8,2	8,2
Aansluitspanning (V)	230	230	230	230
Hoogte (mm)	685	1250	685	1250
Breedte (mm)	900	560	900	560
Diepte (mm)	450	450	450	450
Aansluitdiameter aanvoer ("/mm)	28 (1")	28 (1")	28 (1")	28 (1")
Aansluitdiameter retour ("/mm)	28 (1")	28 (1")	28 (1")	28 (1")
Aansluitdiameter gastoevoer ("/mm)	1/2" (15)	1/2" (15)	1/2" (15)	1/2" (15)
Aansluiting luchttoevoer (mm)	80	80	80	80
Aansluiting rookgasafvoer (mm)	80	80	80	80
Aansluitdiameter koud water ("/mm)	15 (1/2")	15 (1/2")	15 (1/2")	15 (1/2")
Aansluitdiameter warm water ("/mm)	15 (1/2")	15 (1/2")	15 (1/2")	15 (1/2")
Maximale werkdruk tapwater (bar)	8	8	8	8

Ketels en
warmtepompen

Warmwatertechniek

Leidingsystemen

Stralingswarmte en
convectieRegeling en
afsluitersPompen en
waterdrukAfvoersystemen,
non ferro en
dakbedekking

Bevestiging

Luchttechniek

Airconditioning

Gereedschap

Nefit Voorraadboilers EcomLine Excellent HR

EcomFit boiler indirect gestookt

7002335 75 L, 30 kW	horizontaal	26011	stuk	727,00	611	0
7002343 75 L, 30 kW	verticaal	26009	stuk	705,00	611	0
7002351 75 L, 40 kW	horizontaal	26012	stuk	811,00	611	0
7002378 75 L, 40 kW	verticaal	26010	stuk	789,00	611	0

Boiler indirect gestookt

7000138 80 L, 30 kW		26015	stuk	597,00	611	0
7000294 120 L, 30 kW		26016	stuk	780,00	611	0
7000669 120 L, 40 kW		26017	stuk	855,00	611	0



Nefit EcomLine Excellent HR comfortsystemen

Excellent Comfortsysteem

7002386 HR22,boiler 120 L-30kW	ModuLine 30	53013	stuk	2157,00	609	0
7002394 HR30, boiler 120L-30kW	ModuLine 30	53014	stuk	2363,00	609	0
7002408 HR43,boiler120 L-40kW	ModuLine 30	53015	stuk	2864,00	609	0
7002416 HR 22, EcomFit 30 kW	ModuLine 30	verticaal 53016	stuk	2056,00	609	0
7002440 HR 22, EcomFit 30 kW	ModuLine 30	horizontaal 53019	stuk	2056,00	609	0
7002424 HR 30, EcomFit 30 kW	ModuLine 30	verticaal 53017	stuk	2258,00	609	0
7002459 HR 30, EcomFit 30 kW	ModuLine 30	horizontaal 53020	stuk	2258,00	609	0
7002432 HR 43, EcomFit 40 kW	ModuLine 30	verticaal 53018	stuk	2741,00	609	0
7002467 HR 43, EcomFit 40 kW	ModuLine 30	horizontaal 53021	stuk	2741,00	609	0

Nefit Topline zonder warm water

HR wandketel zonder warmwatervoorziening

7001821 HR 70		52772	stuk	2376,00	604	0
7001827 HR 100		52771	stuk	3405,00	604	0

NEFIT ketels

Nefit Topline zonder warm water

Type	Technische gegevens	
	HR 70	HR 100
Nominaal vermogen (kW)	65,2	94,8
Nominale belasting op bovenwaarde (kW)	73,8	107,1
Maximale werkdruk cv-zijdig (bar)	3	3
Gewicht (kg)	75	70
Aansluitspanning (V)	230	230
Hoogte (mm)	980	980
Breedte (mm)	520	520
Diepte (mm)	465	465
Aansluitdiameter aanvoer ("/mm)	1.1/2" (40)	1.1/2" (40)
Aansluitdiameter retour ("/mm)	1.1/2" (40)	1.1/2" (40)
Aansluitdiameter gastoevoer ("/mm)	1" (25)	1" (25)
Aansluiting luchttoevoer (mm)	100	100
Aansluiting rookgasafvoer (mm)	100	100

Nefit TopLine HR met warmwater

HR wandketel met warmwatervoorziening

7001825 HRC25 CW4	52786	stuk	1444,00	604	0
7001830 HRC30 CW5	52784	stuk	1599,00	604	0

Accessoires Nefit TopLine HR

7001861 Aansluitset cv	73904	stuk	394,00	610	0
7001867 Aansluitset cv cascade	73985	stuk	365,00	610	0
7001873 Aansluitset cv / warmwater	73905	stuk	924,00	610	0
7001879 Dakdoorvoerset 100/150 mm	73953	stuk	165,00	610	0
7001885 Rookgasafvoer aansluitset	73940	stuk	57,00	610	1
7001891 Lijnopstelling 2 x 70/100	TL2	stuk	1022,00	610	1
7001897 Lijnopstelling 3 x 70/100	TL3	stuk	1236,00	610	1
7001903 Ruggelingse opstelling 2 x 70/100	TR2	stuk	901,00	610	1
7001909 Ruggelingse opstelling 3 x 70/100	TR3	stuk	1385,00	610	1
7001915 Isolatie voor open verdeler 2,5"	29432	stuk	99,50	610	1
7001921 Isolatie voor open verdeler 3" en 4"	29431	stuk	99,50	610	1
7001927 Isolatiebocht 2,5"	29433	stuk	99,50	610	1
7001933 Isolatiebocht 3"	29434	stuk	99,50	610	1
7001939 Isolatiebocht 4"	29435	stuk	99,50	610	1
7001945 Isolatie hoofdaanvoer/ retour	29436	stuk	99,50	610	1
7001951 Externe storingsmodule EM10	18355	stuk	113,00	610	1
7001963 Cascaderegeling CM10	18354	stuk	246,00	610	1
7001969 Set bochten 90gr. 2,5" 2 stuks	29259	stuk	149,00	610	1
7001981 Set bochten 90gr. 3" 2 stuks	29260	stuk	165,00	610	1
7001987 Set bochten 90gr. 4" 2 stuks	29261	stuk	368,00	610	1
7002870 X-vent verdeler cascade	7746900106	stuk	1347,00	610	1
7001197 Servicekoffer	7746900084	stuk	645,00	614	1
7001195 Propaan ombouwset	74535	stuk	14,00	614	1
7001193 Geveldoorvoerset 80/125	74542	stuk	105,00	614	0
7001179 Dakdoorvoer zonder pan 80/125 zwart	74543	stuk	75,00	614	0
7001181 Dakdoorvoer met pan 80/125 zwart	74544	stuk	95,00	614	0
7001183 Dakdoorvoer met pan 80/125 terra	74546	stuk	95,00	614	0
7001185 Concentrische aansluitplaat 80/125	74536	stuk	9,00	614	0
7001187 Concentrische aansluitplaat 60/100	74537	stuk	10,00	614	1
7001191 Adapter voor doorvoer	74522	stuk	9,46	614	0

Art.nr	Specificaties	Lev.nr	Ehd	Prijs	Grp	CC
--------	---------------	--------	-----	-------	-----	----

NEFIT ketels**Nefit TwinFit cascadesystemen**

De Twinfit open verdeler is primair voorzien van 4 aansluitingen met 1" binnendraad en secundair 2 aansluitingen met 2" buitendraad. De verdeler is verder uitgevoerd met 2 aansluitingen voor ontluchting en aftap en 1 aansluiting t.b.v. een drukverschilregelaar. De verdeler is geschikt voor wandmontage.

De standaard TwinFit appendageset bestaat uit 4 afsluiters, 2 keerkleppen, 2 overstortventielen en 2 gaskranen. De TwinFit appendageset met driewegklep bestaat uit 2 afsluiters, 2 keerkleppen, 2 overstortventielen, 2 gaskranen, 1 driewegklep, 1 retour T-stuk en 1 boilersensor met verlengkabel.

Alle genoemde prijzen zijn exclusief ketels en rookgasafvoer-/ luchttoevoersysteem.

Twinfit open verdeler

7000525		29237	stuk	97,00	610	0
---------	--	-------	------	-------	-----	---



Ketels en warmtepompen

Ketelaansluitset met driewegklep

1206196		29239	stuk	363,00	610	1
---------	--	-------	------	--------	-----	---

Warmwatertechniek

Leidingsystemen

Appendageset voor 2 toestellen

7000516		29238	stuk	227,00	610	0
---------	--	-------	------	--------	-----	---

Nefit Montageframes cascadesystemen**L2A lijnopstelling 30+30**

1206188		30	stuk	1261,00	610	1
---------	--	----	------	---------	-----	---

L2B lijnopstelling 43+43/43+65/65+65

1206190		D	stuk	1305,00	610	1
---------	--	---	------	---------	-----	---

Stralingswarmte en convectie

Open verdeler

7001886 1 1/2"		75853	stuk	64,50	610	1
----------------	--	-------	------	-------	-----	---

7001894 2"		75854	stuk	111,00	610	1
------------	--	-------	------	--------	-----	---

7001908 2 1/2"		75855	stuk	133,00	610	1
----------------	--	-------	------	--------	-----	---

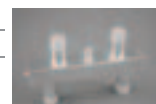

Regeling en afsluiters

Nefit Cascaderegelingen**Cascaderegelaar MBC 2**

1206186		29610	stuk	256,00	610	0
---------	--	-------	------	--------	-----	---

Cascaderegelaar MBC 5

7000716		29600	stuk	596,00	610	1
---------	--	-------	------	--------	-----	---

Pompen en waterdruk

Aanvoervoeler met dompelbuis

7002858		29602	stuk	58,50	610	0
---------	--	-------	------	-------	-----	---

Afvoersystemen, non ferro en dakbedekking

Buitenvoeler voor cascaderегeling

7002866		29601	stuk	37,00	610	0
---------	--	-------	------	-------	-----	---

Binnenvoeler voor cascaderегeling

7002874		29604	stuk	55,50	610	1
---------	--	-------	------	-------	-----	---

Bevestiging

Nefit Economy VR zonder warmwater**wandketel zonder warmwatervoorziening**

7002505 VR24		51976	stuk	1015,00	607	0
--------------	--	-------	------	---------	-----	---



Luchttechniek

Airconditioning

NEFIT ketels

Nefit Economy VR zonder warmwater

		Technische gegevens
Type	VR 24	
Nominaal vermogen (kW)	24	
Nominale belasting op bovenwaarde (kW)	26,1	
Maximale werkdruk cv-zijdig (bar)	3	
Gewicht (kg)	43	
Aansluitspanning (V)	230	
Hoogte (mm)	850	
Breedte (mm)	480	
Diepte (mm)	370	
Aansluitdiameter aanvoer ("/mm)	22 (3/4")	
Aansluitdiameter retour ("/mm)	22 (3/4")	
Aansluitdiameter gastoevoer ("/mm)	1/2" (15)	
Aansluiting luchttoevoer (mm)	80	
Aansluiting rookgasafvoer (mm)	80	

Nefit Economy VR met warmwater

wandketel met warmwatervoorziening

7002548 VRC 24S	open toestel	51975	stuk	1057,00	607	0
7002521 VRC24		51977	stuk	1163,00	607	0
7002831 VRC24 / CW4		51603	stuk	1268,00	607	0



		Technische gegevens		
Type	VRC 24S	VRC 24 / CW3	VRC 24 / CW 4	
Nominaal vermogen (kW)	24	24	28,5	
Nominale belasting op bovenwaarde (kW)	26,1	26,7	31	
Maximale werkdruk cv-zijdig (bar)	3	3	3	
Gewicht (kg)	42	47	49	
Tapcapaciteit (60°C, continu) (l/min)	6,9	6,9	11,7	
Aansluitspanning (V)	230	230	230	
Hoogte (mm)	850	850	850	
Breedte (mm)	480	480	480	
Diepte (mm)	370	370	370	
Aansluitdiameter aanvoer ("/mm)	22 (3/4")	22 (3/4")	3/4" (20)	
Aansluitdiameter retour ("/mm)	22 (3/4")	22 (3/4")	3/4" (20)	
Aansluitdiameter gastoevoer ("/mm)	1/2" (15)	1/2" (15)	1" (25)	
Aansluiting luchttoevoer (mm)		80	80	
Aansluiting rookgasafvoer (mm)	130	80	80	
Aansluitdiameter koud water ("/mm)	15 (1/2")	1/2" (15)	1/2" (15)	
Aansluitdiameter warm water ("/mm)	15 (1/2")	1/2" (15)	1/2" (15)	
Maximale werkdruk tapwater (bar)	8	8	10	

Onderdelen Nefit

7000111 Airclon ontluchter 22 mm	20300	stuk	19,75	613	0
7000158 Boiler horizontaal 28 kW 26ltr	75864	stuk	327,00	613	1
7000162 Gasblok HW m. Essex ombouwset	78015	stuk	115,00	613	0
7000340 Boilerthermostaat voor 80-120liter	78061	stuk	39,00	613	1
7000367 3-wegklep 22mm knel m. connector	78016	stuk	89,00	613	0
7000375 Drukmeter Combi 21/32 RD40T	79010	stuk	15,75	613	0
7000413 Temperatuurmeter	73416	stuk	13,25	613	0
7000421 Vorstbeveiliging m. bedrading gevelset	78011	stuk	21,25	613	0
7000445 Driewegklep 1" klem m. connector	78017	stuk	89,00	613	0
7000448 Ventilatorkap met zeef en 3 klemmen	73420	stuk	18,00	613	0
7000449 Losse zeef	73421	stuk	9,70	613	1
7000472 Pakking grondplaat 3-meter	73429	stuk	5,10	613	0
7000499 Kijkglaasje	73412	stuk	5,60	613	1
7000510 Pakking ontsteker HR algemeen	79019S	stuk	0,39	613	1
7000537 Branderpakkingen 3 stuks T/C-21	76611	stuk	7,20	613	0
7000553 Branderpakkingen 3 stuks T/C-32	76612	stuk	8,90	613	0
7000561 Afdichting voor stromingsschakelaar 10 stuks	79014S	stuk	2,25	613	0
7000588 Siliconen branderpakking T-2	76614	stuk	8,70	613	0
7000596 Siliconen branderpakking T-32	76615	stuk	8,90	613	0

Art.nr	Specificaties	Lev.nr	Ehd	Prijs	Grp	CC
NEFIT ketels						
Onderdelen Nefit						
7000618	Servicekoffer Turbo 21-32	72401	stuk	490,00	613	1
7000642	Ventilator m. kabel	73417	stuk	79,00	613	0
7000650	Manothermostaat Turbo 21/32 en Plus 12-54	79015	stuk	14,75	613	0
7000717	Sensorset voor boiler	20325	stuk	20,00	613	0
7000766	Ontstekingspen met pakkingring	78012	stuk	11,75	613	0
7000774	Pomp UP25-55 130mm Turbo 45	78060	stuk	131,00	613	0
7000782	Branderhuis HR Turbo 45	76603	stuk	306,00	613	1
7000790	Siliconen branderpakking T-45	76616	stuk	12,25	613	0
7000804	Branderpakkingen 3 stuks T/C-45	76613	stuk	10,75	613	0
7000812	Pakking condensbak algemeen HR-45	79003	stuk	6,50	613	0
7000820	Drukverschilskakelaar Turbo 45	78033	stuk	38,25	613	0
7000839	Branderthermostaat Turbo 45	78036	stuk	12,50	613	0
7000855	Manothermostaat 0 voor Combi en Turbo nieuw	79021	stuk	18,50	613	0
7000863	Drukmeter Combi T21/32 aansluitset	75804	stuk	8,70	613	0
7000871	Onderdelenset binnenwerk Airclon	75807	stuk	16,50	613	0
7000898	Branderhuis HR Turbo 21	76601	stuk	54,00	613	0
7000899	Ombouwset boiler	75875	stuk	0,01	613	1
7000901	Branderhuis HR Turbo 32	76602	stuk	74,50	613	0
7000928	Ombouwset z. gasblok Essex HW	76604	stuk	37,00	613	1
7000936	Ventilatorpak Turbo 32 pakking	77422	stuk	4,39	613	0
7000944	Ventilatorpak Turbo 45 pakking	77423	stuk	5,40	613	0
7000952	NTC-voeler voor Turbo 32 H/V	78037	stuk	10,25	613	0
7000960	Elektronische temperatuur regeling T-32 H/V	78041	stuk	32,75	613	0
7000979	Regelthermostaat T-21/32/45 30-90°	78042	stuk	21,50	613	0
7000987	Boilerthermostaat 60° voor T-21/32 H/V	78043	stuk	21,50	613	0
7000995	Retourthermostaat T-21 H/V 70°	78044	stuk	21,50	613	0
7001002	Regelthermostaat T-21/32 H/V 90°	78045	stuk	21,50	613	0
7001010	Maximaal thermostaat 104.5HR algemeen	78046	stuk	21,50	613	1
7001011	Bougiedop met kabel	78049	stuk	8,90	613	0
7001029	Pakking condensbak algemeen HR-32	79002	stuk	5,10	613	0
7001037	Isolatie ring ontsteker HR algemeen 10 stuks	79006S	stuk	3,37	613	1
7001045	C-ring voor stromingsschakelaar 10 stuks	79013S	stuk	9,50	613	1
7001053	Ontstekingspen pakking set 5 stuks	79035S	stuk	6,70	613	0
7001061	Branderbeveiliging HR	78010	stuk	12,75	613	1
7001355	Slang voor drukschakelaar 2meter	79016	stuk	8,00	613	1
7001445	Module eed	20339	stuk	129,00	613	1
7001509	Rookgasaansluitplaat dubbel pijps Ecomline	28266	stuk	38,25	613	0
7001517	Gloeiplug + bedrading Ecomline	38319	stuk	34,00	613	0
7001525	Ionisatiepen + tule Ecomline	38320	stuk	17,00	613	0
7001533	Regelsensor RVS aanvoer/retour temperatuur	38323	stuk	24,00	613	0
7001541	Logica besturingskast IMC-520	78032	stuk	146,00	613	0
7001568	Regelthermostaat T-21/32/45 L4189A	78038	stuk	36,00	613	0
7001576	Maximaal thermostaat T497A T-21/32/45	78039	stuk	28,25	613	0
7001606	Gasregelblok HR algemeen HW	78051	stuk	89,00	613	1
7001614	Drukverschilskakelaar m. beugel	73404	stuk	38,25	613	0
7001622	Stromingsschakelaar voor CV	73111	stuk	61,00	613	0
7001703	Uba control Ecomline	38324	stuk	143,00	613	0
7001711	Gasregelblok Ecomline m. nippels en O-ringen	73211	stuk	96,00	613	0
7001738	Tapsensor Ecomline	73316	stuk	9,50	613	0
7001746	Ventilator Ecomline	73320	stuk	168,00	613	0
7001754	RVS veiligheids-sensor Ecomline	73321	stuk	44,00	613	0
7001762	Siliconenpakking Ecomline brander-22	73475	stuk	8,90	613	0
7001770	Siliconenpakking Ecomline brander-30	73441	stuk	9,20	613	0
7001789	Siliconenpakking Ecomline brander-43	73476	stuk	10,25	613	0
7001797	Condensbakpakking Ecomline 22	73471	stuk	5,60	613	0
7001800	Condensbakpakking Ecomline 30	73458	stuk	5,70	613	0
7001801	Pakking bevestigingsplaat gloeiplug	73461	stuk	2,48	613	1
7001819	Condensbakpakking Ecomline 43	73472	stuk	5,70	613	0
7001924	Pakking condensbak Turbo-21	73403	stuk	4,50	613	0
7002068	Verdeelstuk verticaal voor dakdoorvoer 80/125	77403	stuk	19,25	613	1
7002572	Aansluitplaat concentrisch	38466	stuk	23,00	613	1
7024110	Ventilator vr 24VS	38350	stuk	75,50	613	1
7024112	Sam kijkglas VR 24VS	38009	stuk	6,50	613	1
7024118	Max. thermostaat VR24V/VS	38327	stuk	21,75	613	1
7024122	Binnenwerk airclon HR	73116	stuk	12,75	613	1
7024124	Condensb.pak + ring HR 22V/H	73127	stuk	55,50	613	1
7024126	Condensb.pak + ring HR 30V/H	73125	stuk	33,25	613	1
7024130	Pakking rookgaspijp HR	73451	stuk	4,85	613	1
7024134	Mantelklem set=2links+2rechts	73466	stuk	9,00	613	0
7024136	Onderdelenset tapschak.	73138	stuk	13,75	613	1

Ketels en
warmtepompen

Warmwatertechniek

Leidingsystemen

Stralingswarmte en
convectieRegeling en
afsluitersPompen en
waterdrukAfvoersystemen,
non ferro en
dakbedekking

Bevestiging

Luchttechniek

Airconditioning

Gereedschap

Art.nr	Specificaties	Lev.nr	Ehd	Prijs	Grp	CC
NEFIT ketels						
Onderdelen Nefit						
7024138	Waakvlamwarmhoudbrander	73204	stuk	19,00	613	1
7024140	Bougie HR2000	73301	stuk	14,00	613	1
7024142	Ionisatiepen ecomline VR	38342	stuk	17,00	613	1
7024144	Overstortventiel	73199	stuk	11,25	613	1
7024146	Overstortventiel	73198	stuk	15,50	613	1
7024148	Beschermplaat t.b.v. gloeiplug	38453	stuk	9,50	613	1
7024150	Bougie/massapen	36304	stuk	17,50	613	1
7024152	Dichtingsring (10 stuks)	15002S	stuk	4,39	613	1
7024154	Gasblok honeywell	38216	stuk	143,00	613	1
7024158	Modulatiespoel	36301	stuk	36,00	613	1
7024160	O-ring waterhuis set a 20st.	00701S	stuk	6,90	613	1
7024162	O-ring a 15st.	00714S	stuk	3,05	613	1
7024164	O-ring a 15st.	00719S	stuk	4,39	613	1
7024166	O-ring set a 5st.	02168S	stuk	2,59	613	1
7024168	O-ring set a 10st.	04600S	stuk	2,82	613	1
7024170	O-ring set a 20st.	06531S	stuk	4,85	613	1
7024172	Pomp	19941	stuk	94,50	613	1
7024178	Gasblok 36c 53c-239 incl.tco	36C53C239	stuk	77,50	613	1
7024180	Syfon	73100	stuk	3,83	613	1
7024186	Regelthermostaat	78034	stuk	32,75	613	1
7024188	Maximaal therm. klixon	72300	stuk	16,00	613	1
7024190	Ttb. beveiliging groot	71304	stuk	11,25	613	1
7024192	Plus beveiliging	71302	stuk	8,70	613	1
7024194	Plus snoer voor ttb	71303	stuk	6,90	613	1
7024196	Ombouwset prop. 12-15	72208	stuk	26,75	613	1
7024198	Ombouwset prop. 16-23	72209	stuk	26,75	613	1
7024200	Ombouwset prop. 24-31	72210	stuk	26,75	613	1
7024202	Plus thermokoppel	71300	stuk	12,75	613	1
7024204	Plus waakvlambrander	72204	stuk	13,50	613	1
7024206	Sensor	73304	stuk	14,75	613	1
7024214	Bovenpaat HR45:HRC21/32H	75019	stuk	22,00	613	1
7024216	Bovenplaat C21 oud model	75000	stuk	32,00	613	1
7024218	Bovenplaat C32 oud model	75001	stuk	33,75	613	1
7024220	Ventilatorkap+bev 100mm	77405	stuk	28,25	613	1
7024222	Vul- en aftapkraan 1/2'	71100	stuk	5,90	613	1
7024224	Vorstbeveiliging	78035	stuk	13,50	613	1
7024230	Pomp UP15-50 bds HRC23VT nw	75937	stuk	107,00	613	1
7024234	Keerklep HRC 23VT	75923	stuk	4,39	613	1
7024236	Gasblok sit HRC 23VT	76655	stuk	84,50	613	1
7024238	Tapsensor VR24V/VS	38322	stuk	23,00	613	1
7024242	Doorstroom begrenzer HRC 23VT	75918	stuk	8,70	613	1
7024244	Aandrijving driewegklep HR	78072	stuk	72,00	613	1
7024246	Doorstroom begrenzer HRC21/32	75852	stuk	16,50	613	1
7024248	Branderdeksel T 21	76606	stuk	19,00	613	1
7024250	Thermost.mengventiel 80l/120l	19672	stuk	61,00	613	1
7024254	Gasblok nefit plus	71200	stuk	83,50	613	1
7024256	Max.thermostaat FC 2000 HR	73407	stuk	38,25	613	1
7024258	Waakvlam spuitstuk nefit plus	71207	stuk	2,70	613	1
7024260	Max.thermostaat ls nefit plus	72303	stuk	31,75	613	1
7024262	Pakking inlaatspijp HRC 23VT	73457	stuk	2,48	613	1
7024264	Bemanteling T21 (nieuw model)	75050	stuk	115,00	613	1
7024270	Bemanteling TURBO 45 (oud m)	75007	stuk	156,00	613	1
7024272	Bemanteling T45 (nieuw model)	75052	stuk	111,00	613	1
7024274	Bemanteling C21 (oud model)	75005	stuk	164,00	613	1
7024276	Bemanteling C32 (oud model)	75006	stuk	205,00	613	1
7024278	Bemantelingsklem	07624S	stuk	12,50	613	1
7024280	Condensbak T21/C21	73101	stuk	32,75	613	1
7024282	Condensbak T32/C32	75821	stuk	30,25	613	1
7024284	Dompelhuls	75814	stuk	5,10	613	1
7024286	Condensbak T45	75822	stuk	72,00	613	1
7024288	Doorstroombegr. ha combi	75851	stuk	15,00	613	1
7024290	Gebogen aanv.pijp 28mm	75824	stuk	9,70	613	1
7024292	Doseerventiel 6 l rood	75849	stuk	8,60	613	1
7024294	Doseerventiel 9 l oranje	75848	stuk	8,60	613	1
7024296	Driewegklep 28 mm (knel)	20355	stuk	104,00	613	0
7024298	Verdeelstuk 100mm	77414	stuk	30,75	613	1
7024300	Pomp up 25-40	78057	stuk	90,00	613	1
7024302	Bemanteling C21H (nw model)	75056	stuk	111,00	613	1
7024304	Bemanteling C21 vertikaal	75053	stuk	133,00	613	1
7024306	Bemanteling C21 vert. 80 L	75055	stuk	141,00	613	1

Art.nr	Specificaties	Lev.nr	Ehd	Prijs	Grp	CC
NEFIT ketels						
Onderdelen Nefit						
7024308	Bemanteling C32H(nw model)	75057	stuk	111,00	613	1
7024310	Bemanteling C32 vertikaal	75054	stuk	131,00	613	1
7024314	Boiler 27ltr.28kw.	75866	stuk	371,00	613	1
7024316	Rookgasaansluitplaat conc.	28265	stuk	40,50	613	0
7024318	Pomp economy	38622	stuk	84,50	613	1
7028186	O-ring VITON 5st.	00798S	stuk	3,60	613	1
7028188	Schroefveer thermokoppel	02867	stuk	1,47	613	1
7028190	L.o.schroef	02818	stuk	4,05	613	1
7028192	Piezo ontst. met kabel	38302	stuk	22,75	613	1
7028194	Bougie met kabel	40401	stuk	17,50	613	1
7028196	Thermokoppeldraad	18009	stuk	11,25	613	1
7028198	Penelement	02810C	stuk	8,90	613	1
7028200	Waakvlam met o-ring	09398	stuk	10,25	613	1
7028214	Thermometer	36400	stuk	20,50	613	1
7028218	Ventilatorpakking	31402	stuk	1,80	613	1
7028226	Mengventiel FC30	38134	stuk	71,50	613	1
7035006	Klembeugel br.huis-condensbak	73459	stuk	3,05	613	1
7035008	3-wegklep fasto 2510/20/30	38118	stuk	99,00	613	0
7035010	Onderdelen koffer ecomline	79032	stuk	537,00	613	1
7035012	Verb. ventilator	73477	stuk	8,50	613	1
7035014	Kapje m&g	77413	stuk	21,75	613	1
7035016	Pomp 180mm	78056	stuk	131,00	613	1
7035018	Pakking condensbak HR 65	73145	stuk	15,00	613	1
7035020	Gasregelblok HR 65	73244	stuk	128,00	613	1
7035022	Siliconenpakk. brander HR 65	73252	stuk	19,50	613	1
7035024	Pomp UPER 25-50 130	75943	stuk	103,00	613	1
7035026	Pomp UPER 25-60 130	75944	stuk	103,00	613	1
7035028	Pomp UPER 25-70 130	75945	stuk	129,00	613	1
7035030	Binnenwerk 3-wegklep 1"	73499	stuk	37,00	613	1
7140304	Magneetklep	18015	stuk	61,00	613	0
7140312	Samengestelde bedding voor 3-wegklep	19018	stuk	17,00	613	0
7140320	Samengestelde ventilator	31302	stuk	85,50	613	0
7140339	Boilerthermostaat Tronic	36316	stuk	20,50	613	1
7140347	Maximaal thermostaat Tronic	36318	stuk	17,00	613	0
7140355	Gasblok compleet Honeywell	38205	stuk	131,00	613	1
7140363	Drukverschilschakelaar FC-serie	38300	stuk	38,25	613	0
7140398	Sensor	38304	stuk	10,75	613	0
7140436	Motorgedeelte driewegklep	73317	stuk	47,25	613	0
7140438	Ventilatiekap afdichtband	73406	stuk	3,83	613	0
8210040	Circulatiepomp voor 32 combi	78059	stuk	97,00	613	1
7002379	Warmtewisselaar	74553	stuk	552,61	613	1
7002380	Aansluitblok aanvoer	74554	stuk	20,08	613	1
7002381	Aansluitblok platenwisselaar	74555	stuk	35,18	613	1
7002382	Aansluitblok retour	74556	stuk	27,19	613	1
7002383	Aansluitnippel CV 22mm	74557	stuk	6,78	613	1
7002384	Aansluitnippel WW 15mm	74558	stuk	7,47	613	1
7002385	Aanvoerleiding	74559	stuk	16,60	613	1
7002387	Aanvoerleiding verlenging	74560	stuk	15,23	613	1
7002388	Afdichtrubber deur	74561	stuk	8,62	613	1
7002389	Afvoerleiding sifon	74562	stuk	11,93	613	1
7002390	Brander	74563	stuk	77,75	613	1
7002391	Brander deksel	74564	stuk	37,33	613	1
7002392	Clip warmtewisselaar (2 st)	74565	stuk	7,23	613	1
7002393	Condensbak	74566	stuk	42,09	613	1
7002395	Deur	74567	stuk	64,70	613	1
7002396	Gasleiding	74568	stuk	26,80	613	1
7002397	Gasregelblok	74569	stuk	69,37	613	1
7002398	Glijstrip	74570	stuk	5,89	613	1
7002399	Isolatie deur	74571	stuk	20,91	613	1
7002400	Kabelboom 24V	74572	stuk	46,10	613	1
7002401	Kabelboom 230V	74573	stuk	17,19	613	1
7002402	Klemschroef M5 (2 st)	74574	stuk	4,49	613	1
7002403	Lucht afsluitkap	74575	stuk	15,11	613	1
7002404	Luchtaanzuigpijp	74576	stuk	18,98	613	1
7002405	Pakking brander	74577	stuk	9,07	613	1
7002406	Pakking condensbak	74578	stuk	6,33	613	1
7002407	Pakking ventilator	74579	stuk	4,61	613	1
7002409	Platenwisselaar	74580	stuk	52,64	613	1
7002410	Pomp 6M 1-way pwm	74581	stuk	112,79	613	1
7002411	Restrictie gastoevoer	74582	stuk	5,47	613	1

Ketels en
warmtepompen

Warmwatertechniek

Leidingsystemen

Stralingswarmte en
convectieRegeling en
afsluitersPompen en
waterdrukAfvoersystemen,
non ferro en
dakbedekking

Bevestiging

Luchttechniek

Airconditioning

Gereedschap

Art.nr	Specificaties	Lev.nr	Ehd	Prijs	Grp	CC
NEFIT ketels						
Onderdelen Nefit						
7002412	Retourleiding	74583	stuk	18,44	613	1
7002413	Luchtaanzuigpijp	74584	stuk	22,82	613	1
7002414	Service kapje	74585	stuk	4,56	613	1
7002415	Sierstrip deur	74586	stuk	11,90	613	1
7002417	Sifon	74587	stuk	8,60	613	1
7002418	Terugslagklep set	74588	stuk	7,29	613	1
7002419	Ventilator	74589	stuk	160,44	613	1
7002420	Venturi	74590	stuk	14,63	613	1
7002421	Verbindingsstuk ventilator/brander	74591	stuk	20,23	613	1
7002422	Kabelklem	74592	stuk	3,93	613	1
7002423	Uba 3.5	74593	stuk	105,89	613	1
7002425	Printplaat BC 15	74594	stuk	56,45	613	1
7002426	Trafo UBA 3.5	74595	stuk	22,40	613	1
7002427	Schroef M5 verzonken (10 st)	74596S	stuk	5,77	613	1
7002428	Schroef EJOT PT K35 (10 st)	74597S	stuk	5,26	613	1
7002429	Pakking brander verbindingstuk (5st)	74612S	stuk	15,77	613	1
7002430	Stromingssensor	7746900079	stuk	28,26	613	1
7002431	Klemveer	7746900081	stuk	4,61	613	1
7002433	Gloeiplug	7746900082	stuk	32,76	613	1
7002434	Ionisatiepen	7746900083	stuk	16,12	613	1
7002435	Filter	7746900085	stuk	5,26	613	1

Remeha voelt zich overal thuis



De Remeha Avanta (links), Quinta (rechts), Aquanta (boven) en Celcia 20 klokthermostaat (midden).

Al meer dan 70 jaar ontwikkelt Remeha grote en kleine cv-ketels die uitblinken in comfort, milieuvriendelijkheid en installatie- en gebruiksgemak. Voor elke warmtevraag en elk type woning biedt Remeha steeds opnieuw perfecte oplossingen, die net even verder gaan. De basis van ons succes is het vermogen groot te denken, maar net zo makkelijk ook heel klein. En daarom voelt een Remeha zich overal thuis.

Wilt u meer weten? Bel dan (055) 549 69 69 of kijk op nl.remeha.com voor het complete Remeha productoverzicht.

Remeha B.V.

Postbus 32, 7300 AA Apeldoorn

E-mail remeha@remeha.com

Telefoon (055) 549 69 69

Fax (055) 549 64 96

Internet nl.remeha.com



OR remeha

REMEHA ketels



Remeha Avanta HR met warmwater

HR wandketel met warmwatervoorziening

7350775 CW-3	90294	stuk	1108,00	641	0
7350762 CW-4	90260	stuk	1270,00	641	0
7350777 CW-5	90295	stuk	1503,00	641	0

Combi Comfort HR wandketel met warmwatervoorziening CW-4

7350751 24 kW met Celcia 20	90289	stuk	1410,00	641	0
-----------------------------	-------	------	---------	-----	---

Type	Technische gegevens		
	CW3	CW4	CW5
Nominaal vermogen (kW)	20,0	24	29,0
Nominale belasting op bovenwaarde (kW)	21,0	24,8	30,0
Maximale werkdruk cv-zijdig (bar)	3	3	3
Gewicht (kg)	25	25,4	27,7
Tapcapaciteit (60°C, continu) (l/min)	6	7,5	9
Aansluitspanning (V)	230	230	230
Hoogte (mm)	600	600	600
Breedte (mm)	400	400	400
Diepte (mm)	290	290	290
Aansluitdiameter aanvoer ("/mm)	22 (3/4")	22 (3/4")	22 (3/4")
Aansluitdiameter retour ("/mm)	22 (3/4")	22 (3/4")	22 (3/4")
Aansluitdiameter gastoevoer ("/mm)	15 (1/2")	15 (1/2")	15 (1/2")
Aansluiting luchttoevoer (mm)	80	80	80
Aansluiting rookgasafvoer (mm)	80	80	80
Aansluitdiameter koud water ("/mm)	15 (1/2")	15 (1/2")	15 (1/2")
Aansluitdiameter warm water ("/mm)	15 (1/2")	15 (1/2")	15 (1/2")
Maximale werkdruk tapwater (bar)	8	8	8

Accessoires Remeha Avanta

7350766 Montagebeugel Avanta basisset	S58726	stuk	65,50	643	1
7350768 Montagebeugel Avanta uitgebreid	S58727	stuk	137,00	643	1
7350770 Montageframe leidingset Avanta	S58740	stuk	40,00	643	1
7350772 Leidingset montage achter Avanta	S58758	stuk	38,50	643	1
7350774 Afdekmantel Avanta	S58775	stuk	22,00	643	1
1405588 Aluminium rookgasafvoer met spruitstuk 2 x 80 mm zwart	452750	stuk	86,00	673	0
1431218 Aluminium plakplaat plat dak VHR 80, vent, 125mm 138 mm	453171	stuk	15,25	673	0
1436345 Scharnierstuk VHR80,vent 125mm F140 zwart	453717	stuk	3,96	673	0
1436361 Universele loodslabpan, excl.scharnierstuk 80-130mm 1-pans F	453547	stuk	28,50	673	0
1436388 Kunststof dakpan, excl.sch.stuk 80-130mm 1-pans F sneld.RBB	453609	stuk	16,25	673	0
1436396 Kunststof dakpan, excl.sch.stuk 80-130mm 1-pans F OVH	453567	stuk	17,25	673	0
2111002 Kunststof dakpan, excl.sch.stuk 80-130mm 1-pans F Neroma	453621	stuk	26,50	673	0
2111006 Kunststof dakpan, excl.sch.stuk 80-130mm 2-pans F OVH	453570	stuk	30,75	673	0

Remeha Quinta HR zonder warmwater

HR wandketel zonder warmwatervoorziening



7350408 Quinta 25 s	90152	stuk	1309,00	640	0
7350412 Quinta 30 s	90153	stuk	1483,00	640	0
7350414 Quinta 45 s	90089	stuk	1869,00	640	0
7350416 Quinta 65 s	90100	stuk	2442,00	640	0
7350418 Quinta 85 s	90194	stuk	3357,00	640	0
7350779 Quinta 115	90296	stuk	3838,00	640	0

Ketels en warmtepompen

Warmwatertechniek

Leidingsystemen

Stralingswarmte en convectie

Regeling en afsluiters

Pompen en waterdruk

Afvoersystemen, non ferro en dakbedekking

Bevestiging

Luchttechniek

Airconditioning

Gereedschap

Art.nr	Specificaties	Lev.nr	Ehd	Prijs	Grp	CC
--------	---------------	--------	-----	-------	-----	----

REMEHA ketels

Remeha Quinta HR zonder warmwater

Technische gegevens					
Type	Q25 s	Q30 s	Q45 s	Q65 s	Q85 s
Nominaal vermogen (kW)	21,2	28	40	61	84,2
Nominale belasting op bovenwaarde (kW)	24	31,6	45,7	68,8	95,5
Maximale werkdruk cv-zijdig (bar)	3	3	3,5	3,5	4
Gewicht (kg)	41	43	58	65	72
Aansluitspanning (V)	230	230	230	230	230
Hoogte (mm)	940	940	940	940	645
Breedte (mm)	500	500	500	500	500
Diepte (mm)	365	365	360	360	452
Aansluitdiameter aanvoer ("/mm)	22 (3/4")	22 (3/4")	1" (25)	1" (25)	1" (25)
Aansluitdiameter retour ("/mm)	22 (3/4")	15 (1/2")	1" (25)	1" (25)	1" (25)
Aansluitdiameter gastoevoer ("/mm)	15 (1/2")	15 (1/2")	3/4" (20)	3/4" (20)	3/4" (20)
Aansluiting luchttoevoer (mm)	80	80	80	100	100
Aansluiting rookgasafvoer (mm)	80	80	80	100	100

Technische gegevens	
Type	Q115
Nominaal vermogen (kW)	107
Nominale belasting op bovenwaarde (kW)	123,2
Maximale werkdruk cv-zijdig (bar)	3,5
Gewicht (kg)	74
Aansluitspanning (V)	230
Hoogte (mm)	940
Breedte (mm)	500
Diepte (mm)	452
Aansluitdiameter aanvoer ("/mm)	1.1/4" (32)
Aansluitdiameter retour ("/mm)	1.1/4" (32)
Aansluitdiameter gastoevoer ("/mm)	3/4" (20)
Aansluiting luchttoevoer (mm)	100
Aansluiting rookgasafvoer (mm)	100

Remeha Quinta HR met warmwater

HR wandketel met warmwatervoorziening

7350406 Quinta 28 c	90215	stuk	1345,00	640	0
7350410 Quinta 35 c	90216	stuk	1653,00	640	0



Technische gegevens		
Type	Q28 c	Q35 c
Nominaal vermogen (kW)	22,5	28
Nominale belasting op bovenwaarde (kW)	25,5	31,6
Maximale werkdruk cv-zijdig (bar)	3	3
Gewicht (kg)	51	49
Tapcapaciteit (60°C, continu) (l/min)	8	10
Aansluitspanning (V)	230	230
Hoogte (mm)	940	940
Breedte (mm)	500	500
Diepte (mm)	365	365
Aansluitdiameter aanvoer ("/mm)	22 (3/4")	22 (3/4")
Aansluitdiameter retour ("/mm)	22 (3/4")	22 (3/4")
Aansluitdiameter gastoevoer ("/mm)	15 (1/2")	15 (1/2")
Aansluiting luchttoevoer (mm)	80	80
Aansluiting rookgasafvoer (mm)	80	80
Aansluitdiameter koud water ("/mm)	15 (1/2")	15 (1/2")
Aansluitdiameter warm water ("/mm)	15 (1/2")	15 (1/2")
Maximale werkdruk tapwater (bar)	8	8

Art.nr	Specificaties	Lev.nr	Ehd	Prijs	Grp	CC
REMEHA ketels						
Remeha Quinta HR basis comfortsystemen						
Quinta						
7350485	28 c met Celcia 20	90223	stuk	1485,00	640	0
7350486	35 c met Celcia 20	90224	stuk	1791,00	640	0
Remeha Quinta HR boiler comfortsystemen						
Aqua, Celcia 20 en aansluitset (excl. ketel)						
7350752	80/30 wand	98164	stuk	1139,00	642	1
7350754	120/30 wand	98165	stuk	1311,00	642	1
7350756	120/40 wand	98167	stuk	1418,00	642	1
7350760	120/40 staand	98166	stuk	1418,00	642	1
7350758	150/40 wand	98168	stuk	1598,00	642	1
Accessoires Remeha Quinta HR						
7350432	Montagebeugel Quinta 25/35	52172	stuk	35,00	643	0
7350434	Aansluitset 3WKL 24V R1" Quinta 25/30	50211	stuk	107,00	643	0
7350450	Aansluitset 3WKL 24V R1" Q45/65	56090	stuk	116,00	643	0
7350462	Aansluitset boilerpomp Q45-85	55714	stuk	52,00	643	1
7350446	Geveldoorvoerset Quinta 25/45	S58097	stuk	128,00	643	1
7350448	Geveldoorvoerset Q65/85	S58098	stuk	171,00	643	0
7350442	Ombouwset Q25/45 conc. 80/125	S54751	stuk	11,50	643	0
7350444	Ombouwset Q65/85 conc. 100/150	S54764	stuk	11,25	643	1
7350440	Buitentemperatuur sensor Quinta	S62372	stuk	26,75	643	0
7350477	Interface 0-10V Quinta	S55443	stuk	64,00	643	1
7350479	Inbouwset regelaar voor Quinta 45/85	S56087	stuk	14,25	643	1
7350476	Signaleringsprint Quinta	S55038	stuk	41,75	643	1
7350470	Reinigingsborstel Quinta 85	58286	stuk	12,25	643	1
7350441	Boilersensor ZTF250.2 Quinta	S43946	stuk	24,00	643	1
1405588	Aluminium rookgasafvoer met spruitstuk 2 x 80 mm zwart	452750	stuk	86,00	673	0
1431196	Scharnierstuk VHR100,vent 150mm F170 zwart	453732	stuk	13,25	673	0
1431218	Aluminium plakplaat plat dak VHR 80, vent, 125mm 138 mm	453171	stuk	15,25	673	0
1436345	Scharnierstuk VHR80,vent 125mm F140 zwart	453717	stuk	3,96	673	0
1436361	Universele loodslabpan, excl.scharnierstuk 80-130mm 1-pans F	453547	stuk	28,50	673	0
1436388	Kunststof dakpan, excl.sch.stuk 80-130mm 1-pans F sneld.RBB	453609	stuk	16,25	673	0
1436396	Kunststof dakpan, excl.sch.stuk 80-130mm 1-pans F OVH	453567	stuk	17,25	673	0
2111002	Kunststof dakpan, excl.sch.stuk 80-130mm 1-pans F Neroma	453621	stuk	26,50	673	0
2111006	Kunststof dakpan, excl.sch.stuk 80-130mm 2-pans F OVH	453570	stuk	30,75	673	0
2111060	Dakdoorvoer HR met spruitstuk 2 x 100 mm	452930	stuk	228,00	673	0
1403220	Aluminium plakplaat plat dak VHR100, vent,150 mm 168 mm	453183	stuk	16,50	673	0

Remeha Aquanta HR met warmwater**HR wandketel met warmwatervoorziening**

7350784	24 kW	90275	stuk	2387,00	640	1
---------	-------	-------	------	---------	-----	---

Technische gegevens

Type	AQUANTA HR
Nominaal vermogen (kW)	24,0
Nominale belasting op bovenwaarde (kW)	24,8
Maximale werkdruk cv-zijdig (bar)	31
Gewicht (kg)	92
Tapcapaciteit (60°C, continu) (l/min)	
Aansluitspanning (V)	230
Hoogte (mm)	1396
Breedte (mm)	590
Diepte (mm)	596
Aansluitdiameter aanvoer ("/mm)	3/4" (20)
Aansluitdiameter retour ("/mm)	3/4" (20)
Aansluitdiameter gastoevoer ("/mm)	3/4" (20)
Aansluiting luchttoevoer (mm)	80
Aansluiting rookgasafvoer (mm)	80
Aansluitdiameter koud water ("/mm)	3/4" (20)
Aansluitdiameter warm water ("/mm)	3/4" (20)
Maximale werkdruk tapwater (bar)	80

Remeha Cascadesystemen**Open verdeler Duo Q45/65**

7350454		48675	stuk	140,00	643	1
---------	--	-------	------	--------	-----	---

Art.nr	Specificaties	Lev.nr	Ehd	Prijs	Grp	CC
REMEHA ketels						
Remeha Cascadesystemen						
Open verdeler Trio Q45/65 7350455		48676	stuk	149,00	643	1
Passtuk 7350040		111088	stuk	7,80	643	1
Pomp Q85/Q115 7350041		110649	stuk	127,00	643	1
L2 DN65 7350042		110968	stuk	385,00	643	1
L2 DN100 7350043		110961	stuk	594,00	643	1
L3 DN65 7350044		110967	stuk	528,00	643	1
L3 DN100 7350045		110960	stuk	676,00	643	1
L4 DN65 7350046		110966	stuk	719,00	643	0
L4 DN100 7350047		110954	stuk	929,00	643	0
Ov DN65 7350048		111712	stuk	444,00	643	1
Ov DN100 7350049		111714	stuk	728,00	643	1
Aansluitset recht 7350050		111022	stuk	225,00	643	1
Aansluitset rug 7350051		111037	stuk	264,00	643	1
Boiler aansluiting 7350052		111221	stuk	260,00	643	1
Blindflens gas DN50 7350053		111698	stuk	44,25	643	1
Blindflens gas DN65 7350054		111699	stuk	49,50	643	1
Blindflens water DN65 7350055		111701	stuk	67,50	643	1
Blindflens water DN100 7350056		111703	stuk	88,50	643	1
L-Poot 7350057		110948	stuk	55,50	643	1
I-Poot 7350059		110950	stuk	32,50	643	1
Tussenframe 7350060		110496	stuk	35,50	643	1
Strip LW2 7350061		111688	stuk	17,25	643	1

Ketels en
warmtepompen

Warmwatertechniek

Leidingsystemen

Stralingswarmte en
convectieRegeling en
afsluitersPompen en
waterdrukAfvoersystemen,
non ferro en
dakbedekking

Bevestiging

Luchttechniek

Airconditioning

Gereedschap

Art.nr	Specificaties	Lev.nr	Ehd	Prijs	Grp	CC
REMEHA ketels						
Remeha Cascadesystemen						
	Strip LW3 7350062	111689	stuk	23,00	643	1
	Strip LW4 7350063	111690	stuk	28,25	643	0
	Gasfilter DN50 7350064	111779	stuk	215,00	643	1
	Gasfilter DN65 7350065	111780	stuk	306,00	643	1
	Bochten DN65 7350067	111788	stuk	268,00	643	1
	Bochten DN100 7350068	111790	stuk	392,00	643	1
	Afdopset 7350069	111708	stuk	15,50	643	1
	Gasfilter verl.pijp DN50 7350070	111805	stuk	102,00	643	0
	Gasfilter verl.pijp DN65 7350071	111806	stuk	113,00	643	0
	Stelpoot 7350077	111807	stuk	2,60	643	0
	Tegenflens DN65 W+G 7350080	112632	stuk	67,00	643	0
	Tegenflens DN100 W+G 7350081	112633	stuk	85,00	643	1
	Montageplaat reg 7350083	112829	stuk	12,25	643	0
	Montageplaat wcd 7350084	113076	stuk	47,00	643	1
	Isolatiebochtensets 7350076	111167	stuk	99,00	643	1
	Isolatie delen ketelaansluitsets 7350073	111920	stuk	41,75	643	1
	Isolatie sets open verdeler 7350075 DN65+DN100	111067	stuk	114,00	643	1
	Isolatie delen verzamelleiding 7350072	111069	stuk	52,00	643	1
Remeha Cascaderegelingen						
	Dompelvoeler AKF65 7350461	54663	stuk	72,00	643	1
	Rematic MC regelaar (set 160) 7350475	S53990	stuk	735,00	643	1
	Cascaderegeling 7350786 MC4	S62518	stuk	250,00	643	1

Art.nr	Specificaties	Lev.nr	Ehd	Prijs	Grp	CC
--------	---------------	--------	-----	-------	-----	----

REMEHA ketels**Remeha Regelingen**

Kamerthermostaat Celcia 10 7350776	S59475	stuk	27,50	643	1	
Kamerthermostaat Celcia 15 7350778	S59161	stuk	51,50	643	0	
Klokthermostaat Celcia 20 7350469	58222	stuk	160,00	643	0	
Gateway Celcia 20 7350780	S58786	stuk	107,00	643	1	
Digitale afstandsbediening FB5240 7350456	49498	stuk	209,00	643	1	
Ruimtevoeler ZRF3601 7350457	50679	stuk	55,50	643	1	
Rematic 2945 C3 MUMU Q45-85 (Set Q114) 7350464	55724	stuk	742,00	643	1	
Analoge afstandbediening FS 3611 (tbv 2945 K3) 7350466	56333	stuk	89,50	643	1	
Zonneboilerrendements thermometer 7350782	S58787	stuk	41,00	643	1	

Onderdelen Remeha

7350471 Driewegklep 24V veerbelast	S17515	stuk	142,00	643	1	
7350473 W23 servicekoffer	S46750	stuk	1326,00	643	1	
7350474 Aansluitset buffervat/ketel	S53197	stuk	149,00	643	1	
7350478 Selecta servicekoffer	S55926	stuk	954,00	643	1	
7350482 Q45-85 servicekoffer	S58102	stuk	884,00	643	1	
7350611 Glaszekering 6.30A	S6778	stuk	1,08	643	1	
7350612 Glaszekering 4A (traag)	S14510	stuk	1,47	643	1	
7350613 Rondsnoer 7mm sil. rubber rood	30629	stuk	5,60	643	1	
7350614 Bout zk nylon M6x10	30670	stuk	0,35	643	1	
7350615 Aanvoerpip CV (vanaf 3-weg klep)	38155	stuk	14,00	643	1	
7350616 Glaszekering 1A traag	S38187	stuk	0,66	643	1	
7350617 Waterpijp koudwaterzijdig	38288	stuk	10,50	643	1	
7350618 Tapbegrenzer 5.0 liter	41526	stuk	7,80	643	1	
7350619 Afdichtingsring in rookgasafvoer Ø100	41671	stuk	5,30	643	1	
7350620 Inspectieluik 40KW	41673	stuk	18,50	643	1	
7350621 Inspectieluik 60KW	S43438	stuk	43,25	643	1	
7350622 Glaszekering 2A traag	S43561	stuk	1,41	643	1	
7350623 Glaszekering 3.15A traag	S43562	stuk	1,41	643	0	
7350624 Glaszekering 2A	S43563	stuk	1,14	643	0	
7350625 Sifon	S45885	stuk	25,50	643	1	
7350626 Aansluitstuk schoorsteen Ø100/100	45926	stuk	34,50	643	1	
7350627 Afdichtingsring branderdek 40KW	S46745	stuk	17,00	643	1	
7350628 Torx sleutel voor gascombiblok	S49510	stuk	11,50	643	0	
7350629 Aansluitstuk ventilator 21KW	S50944	stuk	32,75	643	1	
7350630 Inspectieluik 40KW	S51836	stuk	47,50	643	1	
7350631 Inspectieplaat 60KW	S51837	stuk	62,00	643	1	
7350632 Reiningsmes voor warmtewisselaar	S52484	stuk	12,00	643	0	
7350633 Glasblok V8600C1020B 24V 1/2"	S14256	stuk	140,00	643	1	
7350634 Onstekingsklos Dungs DZU2 Mc2	S28651	stuk	56,50	643	1	
7350635 Bougiedop Breml 6.31K10280/1	S30153	stuk	10,75	643	1	
7350636 Thermo/manometer Ø 63mm	S30523	stuk	21,00	643	1	
7350637 Maximaal thermostaat ELMW 2455R	S30530	stuk	22,00	643	1	
7350638 Pompthermostaat F90C	S35437	stuk	12,75	643	1	
7350639 Regelthermostaat Emer 716r 0-90gr.	S37079	stuk	25,50	643	1	
7350640 Spoel modularegeling V7335A 2026	S37136	stuk	88,00	643	1	
7350641 Micro-switch voor driewegklep	S37139	stuk	25,25	643	1	
7350642 Vonkonsteker piezo cosma ap 423173	S37336	stuk	5,20	643	1	
7350643 Automatische ontluchter 3/8"	S37628	stuk	11,25	643	1	
7350644 Tappot serviceset	S38033	stuk	168,00	643	1	
7350645 Aansluitdoos combi	S38395	stuk	288,00	643	1	
7350646 Schroefbus binnen	S38503	stuk	141,00	643	1	

Ketels en
warmtepompen

Warmwatertechniek

Leidingsystemen

Stralingswarmte en
convectieRegeling en
afsluitersPompen en
waterdrukAfvoersystemen,
non ferro en
dakbedekking

Bevestiging

Luchttechniek

Airconditioning

Gereedschap

Art.nr	Specificaties	Lev.nr	Ehd	Prijs	Grp	CC
REMEHA ketels						
Onderdelen Remeha						
Ketels en warmtepompen	7350647	Maximaal thermostaat plus eco-connector Sit	S39212	stuk	31,00	643 0
	7350648	Ventilator samengesteld EBM g2k108 (inclusief comfortklep)	S39771	stuk	137,00	643 0
	7350649	Stromingsschakelaar Sika 300L 18-23KW	S40298	stuk	127,00	643 1
	7350650	Boilerthermostaat RS-Techn.	S40317	stuk	94,50	643 1
	7350651	Pakkingband Ø12	S41676	stuk	7,20	643 1
	7350652	Driewegklep Albion V36 1M1F 1A	S41984	stuk	91,50	643 1
	7350653	Druksensor Dungs DDS 150-M1	S42220	stuk	182,00	643 1
	7350654	Waakvlamset Polidoro	S42313	stuk	43,00	643 1
	7350655	Boilerthermostaat	S42701	stuk	18,75	643 1
	7350656	Print display MCBA1460D	S42754	stuk	36,00	643 1
Warmwatertechniek	7350657	Serviceset pakkingen	S43285	stuk	5,60	643 1
	7350658	Onstekingselektrode SAPCO1	S44375	stuk	24,00	643 1
	7350659	Driewegklep Albion V36 1M6A211	S44478	stuk	91,50	643 1
	7350660	Tapwaterplaten WW E8-14	S44488	stuk	79,50	643 0
	7350661	Aansluitdoos combi	S44533	stuk	212,00	643 0
	7350662	Warmtewisselaar (spiraal) 18-23KW	S44542	stuk	365,00	643 1
	7350663	Ventilator EBM G1G 144 60KW	S44644	stuk	170,00	643 1
	7350664	Temperatuursensor Elmwood NTC12K/007	S44698	stuk	12,75	643 0
	7350665	Kijkglas 32x32x3 plus pakking	S45004	stuk	2,25	643 1
	7350666	Aanvoerpip CV-zijdig combi WW	S45050	stuk	93,00	643 1
Stralingswarmte en convectie	7350667	Gasblok Honeywell VR8615VA1012B	S45174	stuk	114,00	643 1
	7350668	Ombouwset warmtewisselaar aluminium	S45265	stuk	608,00	643 1
	7350669	Set pakkingringen	S45591	stuk	5,00	643 1
	7350670	Drukverschilschakelaar Huba 605.99366	S45772	stuk	29,50	643 1
	7350671	Beveiligingsautomaat gasmodule MCBA 1460	S45836	stuk	361,00	643 1
	7350672	Drukverschilschakelaar Huba 605.99128	S45922	stuk	29,50	643 0
	7350673	Branderdek 60KW	S46199	stuk	202,00	643 1
	7350674	Afdichtingsset voor warmtewisselaar	S46487	stuk	15,50	643 1
	7350675	Ventilator EBM G1G 126/45V 40KW	S46631	stuk	175,00	643 1
	7350676	Afdichtingsring branderdek 2x 60KW	S46746	stuk	23,75	643 1
Regeling en afsluiters	7350677	Flowswitch 1.5liter/min	S46823	stuk	33,50	643 0
	7350678	Gasblok Honeywell VR8605VA 1005B	S46853	stuk	113,00	643 1
	7350679	Print display MCBA 1461D	S46867	stuk	16,25	643 1
	7350680	Waakvlambrander m. branderrand	S47110	stuk	30,25	643 1
	7350681	Trafo TR182.96 230/24V	S47929	stuk	74,00	643 1
	7350682	Gascombiblok Sit 825 Nova	S48226	stuk	165,00	643 1
	7350683	Beveiligingsautomaat DGAI 56/3 versie 2	S48476	stuk	557,00	643 1
	7350684	Maximaal thermostaat plus eco-connector Sit	S48509	stuk	31,00	643 1
	7350685	Warmtewisselaar samengesteld	S48817	stuk	398,00	643 1
	7350686	Rookgastemperatuur sensor NTC 12kohm 3%	S49297	stuk	13,75	643 1
Pompen en waterdruk	7350687	Actuator VC8010ZZ00E 24V (schakelaar driewegklep)	S113643	stuk	54,00	643 0
	7350689	Thermokoppel JC t19480 r-fa	S49800	stuk	10,50	643 0
	7350690	Print interface RMCI-1400	S49844	stuk	62,50	643 1
	7350691	Brander furigas 21KW	S50542	stuk	80,00	643 1
	7350692	Tapbegrenzer 8liter	S50632	stuk	8,30	643 1
	7350693	Set pakkingringen (waterzijdig)	S50765	stuk	7,10	643 1
	7350694	Branderdek 40KW	S51503	stuk	237,00	643 1
	7350695	Voorplaat warmtewisselaar	S51953	stuk	156,00	643 1
	7350696	Beveiligingsautomaat MCBA 1460D M	S52061	stuk	310,00	643 1
	7350697	Afdichtingsset voor inspectieluik 40KW	S53144	stuk	15,25	643 1
Afvooersystemen, non ferro en dakbedekking	7350698	Afdichtingsset voor inspectieluik 60KW	S53145	stuk	15,25	643 0
	7350699	Drukverschilschakelaar Huba 605.99469	S53252	stuk	29,50	643 1
	7350700	Warmtewisselaar 45KW	S53323	stuk	691,00	643 1
	7350701	Warmtewisselaar 65KW	S53324	stuk	802,00	643 1
	7350702	Ventilator V10C samenstelling 18-23KW	S53456	stuk	245,00	643 1
	7350703	Ventilator V10C samenstelling 28KW	S53457	stuk	278,00	643 1
	7350704	Sifon exclusief inlaatbuis	S53479	stuk	14,00	643 1
	7350705	Inlaatbuis voor sifon	S53480	stuk	7,20	643 1
	7350706	Pomp Wilo 25/7 180mm	S53936	stuk	103,00	643 1
	7350707	Reparatieset voor klephuis	S59216	stuk	30,00	643 0
Bevestiging	7350708	Ontstekingsionisatie-elektrode Reba (inclusief pakking)	S54338	stuk	18,00	643 0
	7350709	Ontstekingsionisatie-elektrode Reba (inclusief pakking)	S54339	stuk	13,00	643 0
	7350710	Motor voor pomp DHU 25/70R/70	S54399	stuk	108,00	643 1
	7350711	Tapbegrenzer 7liter	S54425	stuk	5,50	643 1
	7350712	Tapbegrenzer 7.0liter groen/grijs	S54426	stuk	8,00	643 1
	7350713	Klep gas/lucht 40KW	S54540	stuk	41,50	643 1
	7350714	Klep gas/lucht 60KW	S54541	stuk	42,75	643 1
	7350715	Pomp UPS25/70	S54759	stuk	102,00	643 1
	7350716	Sifon inlaatbuis Ø32mm	S54761	stuk	12,75	643 1
	7350717	Gascombiblok VK8125V1036B	S54767	stuk	109,00	643 0
Luchttechniek						
Airconditioning						
Gereedschap						

Art.nr	Specificaties	Lev.nr	Ehd	Prijs	Grp	CC
REMEHA ketels						
Onderdelen Remeha						
7350718	Print display	S54802	stuk	41,50	643	1
7350719	Ventilator EBM G1G 126 AC13-13	S54878	stuk	132,00	643	0
7350720	Actuator VC2012ZZ00E	S55501	stuk	51,00	643	1
7350721	Pomp Wilo RS 25/5 inbouw 130mm	S55507	stuk	94,00	643	1
7350722	Pomp Wilo 15/5-3 1"	S55540	stuk	103,00	643	1
7350723	Pomp Grundfos EPE25/60	S55563	stuk	91,00	643	1
7350724	Pomp Wilo 25/5 inbouw 180mm	S55635	stuk	103,00	643	1
7350725	Brander	S55670	stuk	47,00	643	1
7350726	Onstekingskabel	S55805	stuk	17,50	643	0
7350727	Ontstekingskabel	S55807	stuk	25,50	643	1
7350728	Ontstekingskabel	S55924	stuk	20,25	643	1
7350729	Profiel inspectieluik WW	S55990	stuk	20,75	643	1
7350730	Beveiligingsautomaat MCBA 1461-D 1.11	S56098	stuk	270,00	643	1
7350731	Ventilator MVLRG148/1200-3633	S59167	stuk	203,00	643	1
7350732	Voorplaat warmtewisselaar	S56205	stuk	89,00	643	1
7350733	Warmtewisselaar Quinta 25 EN W21	S56418	stuk	454,00	643	1
7350734	Warmtewisselaar Quinta 28-30-35-W28	S56419	stuk	534,00	643	1
7350735	Brander 18SR Quinta 25 Solo	S59565	stuk	42,75	643	1
7350736	Brander 18SR Quinta 28 en 30	S57888	stuk	44,50	643	1
7350737	Venturi samengesteld Quinta 25 Solo	S56499	stuk	68,50	643	1
7350738	Gascombiblok VK8125V1050B	S56505	stuk	80,00	643	0
7350739	Gascombiblok Sit 848 24V 3/4"	S59604	stuk	86,50	643	1
7350740	Beveiligingsautomaat MCBA 1459D 1.83PA	S58232	stuk	202,00	643	1
7350741	Quinta 25/30 servicekoffer	S56831	stuk	917,00	643	1
7350742	WW samengesteld 40KW	S56867	stuk	1299,00	643	1
7350743	WW samengesteld 60KW	S56868	stuk	1412,00	643	1
7350744	Serviceset plug 3/4" 5stuks voor WW	S57040	stuk	9,60	643	1
7350745	Luchtinlaatdemper m. luchtklep	S57123	stuk	55,50	643	1
7350746	Set borgplaatjes voor brander	S57351	stuk	2,95	643	1
7350747	Ventilator MVLRG148/1200-3633 Quinta 85	S59168	stuk	217,00	643	1
7350748	Gascombiblok VK8115VB1008B	S57479	stuk	93,50	643	1
7350749	Venturi Sit Selecta	S57879	stuk	40,50	643	1
7350750	Beveiligingsautomaat Quinta MCBA V3.0 S2.17	S59402	stuk	266,00	643	0
7350755	Onstekingsionisatie elektrode	S58778	stuk	11,25	643	1
7350757	NTC temperatuursensor 2 stuks	S58733	stuk	14,00	643	1
7350759	Beveiligingsautomaat BIC 320	S100022	stuk	134,00	643	1
7350761	Motor driewegklep	S59132	stuk	31,00	643	1
7350763	Rookgasventilator MVL RG130	S100011	stuk	114,00	643	1
7350765	Gasblok GB-N055D01S20	S58685	stuk	60,00	643	1
7350767	Manometer	S58725	stuk	19,25	643	1
7350769	Flowsensor 1,2 l/min	S59134	stuk	27,75	643	1
7350771	Pakkingplaat ontstekingselektrode	S53489	stuk	9,70	643	1
7350773	Onstekingstrafo plus kabel	S58716	stuk	27,00	643	1
7350217	Drukmeet nippel N1571-50 1/8	1035	stuk	1,70	643	1
7350218	Kopp.K-Gev 8 Lrk 1/4" 170000	1067	stuk	4,50	643	1
7350219	Drukmeet nippel 1/4"	19609	stuk	16,75	643	1
7350220	Reinigingsborstel gas 3A-3D	23477	stuk	19,00	643	1
7350221	Pakkingsband neopreen 20X06mm per meter	23607	stuk	2,10	643	1
7350222	Silicone rubber rtv 106	25696	stuk	47,25	643	1
7350223	Reinigingsborstel	25944	stuk	12,75	643	1
7350224	Bougiedop M4 1K 10212/1	26325	stuk	4,65	643	1
7350226	Pakkingband Tapa gevlochten 12mm prijs p/meter	44530	stuk	15,50	643	1
7350227	Pakkingband silicone zelfklevend 15X05	47858	stuk	9,00	643	1
7350228	Brander Polidoro 45fl 2 stuks	48403	stuk	95,00	643	1
7350229	Kit Solidin 300cc	49112	stuk	7,50	643	1
7350231	Isolatie voorplaat warmtewisselaar W40H00	S54731	stuk	26,25	643	1
7350232	Magneetspoel ZRDL 229 2	S14511	stuk	521,00	643	1
7350233	Gascombiblok V8800C1119B 3/4	S15540	stuk	268,00	643	1
7350234	Magneetklep MVDLE 220/5 2"	S21657	stuk	538,00	643	1
7350235	Magneetklep MVDLE 215/5 1.1/2"	S22117	stuk	520,00	643	1
7350236	Drukregelaar Sam	S22800	stuk	93,50	643	1
7350237	Regelthermostaat L4188B2013B	S24150	stuk	49,75	643	1
7350238	Onderdruk sifon + knie(H.H)	S24490	stuk	125,00	643	1
7350239	Sifon Sam grijs	S24494	stuk	7,10	643	1
7350240	Voetplaat voor TMG 740	S24495	stuk	43,25	643	1
7350241	Beveiligingsautomaat TMG 740-3 zonder voetplaat	S24496	stuk	530,00	643	1
7350242	Beveiligingsautomaat LFL1.638 zonder voetplaat	S27415	stuk	582,00	643	1
7350243	Pompschakelaar Encon 601-006	S31371	stuk	165,00	643	1
7350244	Aansteekbrander AZ-5 met 1mm inspuiter	S34059	stuk	128,00	643	1
7350245	Voetplaat voor niveaubeveiligingsautomaat Dungs Dweb 34/2	S36559	stuk	61,00	643	1

Ketels en
warmtepompen

Warmwatertechniek

Leidingsystemen

Stralingswarmte en
convectieRegeling en
afsluitersPompen en
waterdrukAfvoersystemen,
non ferro en
dakbedekking

Bevestiging

Luchttechniek

Airconditioning

Gereedschap

Art.nr	Specificaties	Lev.nr	Ehd	Prijs	Grp	CC
REMEHA ketels						
Onderdelen Remeha						
7350246	Beveiligingsautomaat DGAI 36P zonder voetplaat	S36563	stuk	614,00	643	1
7350248	Beveiligingsautomaat MMI 816 Mod10 met voetplaat	S38297	stuk	222,00	643	1
7350249	Beveiligingsautomaat MMI 816 Mod10 zonder voetplaat	S38298	stuk	198,00	643	1
7350250	Niveaubeveiliging Dungs Dweb 53E	S38488	stuk	246,00	643	1
7350251	Ventilator Sam. Service 12-14	S39739	stuk	461,00	643	1
7350252	Pakking ringen 030000	S4406	stuk	12,25	643	1
7350253	Magneetklep SM 474-07.00 1/4"	S44790	stuk	91,00	643	1
7350254	Terugslagklep NW-100	S45053	stuk	14,75	643	1
7350255	Aansteekbrander AZ-5 1mm inspuiter	S45537	stuk	136,00	643	1
7350256	Beveiligingsautomaat Furimat 160	S45717	stuk	375,00	643	1
7350257	Drukverschilachakelaar Huba 60599037	S45970	stuk	83,00	643	1
7350258	Brander Polidoro 45fl 1 stuks	S48402	stuk	52,00	643	1
7350261	Koeldek voor brander reminox 4 stuks	S52111	stuk	131,00	643	1
7350262	Koeldek voor brander reminox 6 stuks	S52112	stuk	194,00	643	1
7350263	Buisbrander Furigas	S52558	stuk	39,25	643	1
7350264	Serviceset IMS 120, 160 200 kW compleet	S53567	stuk	655,00	643	1
7350265	Brander Premix	S56186	stuk	344,00	643	1
7350266	Branderhouder Gas 2000	S58680	stuk	604,00	643	1
7350267	Manometer met tule en Pe Cap.W3BH00	S58938	stuk	12,50	643	1
7350268	Koffer Avanta W6AH04	S100178	stuk	796,00	643	1
7350269	Gasmultiblok CG30-R03VW5CF1ZF	S62925	stuk	817,00	643	1
7350270	Gasmultiblok CGX20-R03GH5	S62930	stuk	487,00	643	1



De kleinste HR-ketel die servicevriendelijk blijft? Dat is de hrSOLIDE. En de nieuwste generatie is nu uitgebreid met de VHR 30-34 C. Een combiketel met een ongekend warmwatercomfort: Gaskeurlabel CW 5! Willen uw klanten nog meer? Dan is er de hrEXCLUSIEF. Nu verkrijgbaar van 15 kW tot maar liefst 65 kW. En heeft u de hrPRO al ontdekt? De slimste investering voor de projectmarkt. Nieuw in deze range is de VHR CW 4 EXP. Een compacte ketel met ingebouwd expansievat. Zo ziet u maar weer. Samen krijgen we alles voor elkaar.

Speciale actieset:

VHR 24-28 C + calorMATIC 360
Maak uzelf en uw klanten blij!



Bel nu
(020) 565 92 00
of kijk op
www.vaillant.nl

Van de grootste mag je meer verwachten

VAILLANT ketels**Vaillant HR zonder warmwater****HR wandketel zonder warmwatervoorziening**

7113414 VHR 65 S	305346	stuk	2198,00	632	0
7113412 VHR 45 S	305208	stuk	1927,00	632	0
7110050 VHR20/4S	0010002660	stuk	1174,00	632	1
7110080 VHR25/4S	0010002661	stuk	1250,00	632	1
7110095 VHR35/4S	0010002662	stuk	1414,00	632	1

Technische gegevens

Type	VHR 65 S	VHR 45 S	VHR20/4S	VHR25/4S	VHR35/4S
Nominaal vermogen (kW)	63,7	42,8	17,6	23,5	34,3
Nominale belasting op bovenwaarde (kW)	72	48,3	19,8	26,5	38,5
Maximale werkdruk cv-zijdig (bar)	3	3	3	385	3
Gewicht (kg)	72	45	33	34	40
Aansluitspanning (V)	230	230	230	230	230
Hoogte (mm)	800	800	800	800	800
Breedte (mm)	480	480	480	480	480
Diepte (mm)	472	450	385	385	385
Aansluitdiameter aanvoer ("/mm)	28 (1")	1" (25)	22 (3/4")	22 (3/4")	22 (3/4")
Aansluitdiameter retour ("/mm)	28 (1")	1" (25)	22 (3/4")	22 (3/4")	22 (3/4")
Aansluitdiameter gastoevoer ("/mm)	22 (3/4")	3/4" (20)	15 (1/2")	15 (1/2")	15 (1/2")
Aansluiting luchttoevoer (mm)	80	125	80	80	80
Aansluiting rookgasafvoer (mm)	80	80	80	80	80

Vaillant HR met warmwater**HR wandketel met warmwatervoorziening**

7110058 VHR30-34/3C	0010034365	stuk	1375,00	632	0
7110150 VHCW3/3	0010002627	stuk	939,00	632	0
7110160 VHCW4/3	0010002628	stuk	1020,00	632	0
7110059 VHCW4/3 met expansievat	0010002463	stuk	1072,00	632	0
7112655 VHR18-22/3C	308500	stuk	1133,00	632	0
7112657 VHR24-28/3C	308501	stuk	1289,00	632	0
7110100 VHR30/4C	0010002664	stuk	1381,00	632	1
7110130 VHR35/4C	0010002665	stuk	1543,00	632	0

Technische gegevens

Type	VHR30-34/3C	VHCW3/3	VHCW4/3	VHR18-22/3C
Nominaal vermogen (kW)	30	18	24,1	18
Nominale belasting op bovenwaarde (kW)	30,9	24,1	31,7	24,1
Maximale werkdruk cv-zijdig (bar)	3	3	3	3
Gewicht (kg)	38	32	34	33
Tapcapaciteit (60°C, continu) (l/min)	9,7	6,3	8	6,3
Aansluitspanning (V)	230	230	230	230
Hoogte (mm)	720	720	720	720
Breedte (mm)	369	440	440	440
Diepte (mm)	404	335	335	335
Aansluitdiameter aanvoer ("/mm)	22 (3/4")	22 (3/4")	22 (3/4")	22 (3/4")
Aansluitdiameter retour ("/mm)	22 (3/4")	22 (3/4")	22 (3/4")	22 (3/4")
Aansluitdiameter gastoevoer ("/mm)	15 (1/2")	15 (1/2")	15 (1/2")	15 (1/2")
Aansluiting luchttoevoer (mm)	80	80	80	80
Aansluiting rookgasafvoer (mm)	80	80	80	80
Aansluitdiameter koud water ("/mm)	15 (1/2")	15 (1/2")	15 (1/2")	15 (1/2")
Aansluitdiameter warm water ("/mm)	15 (1/2")	15 (1/2")	15 (1/2")	15 (1/2")
Maximale werkdruk tapwater (bar)	8	8	8	8

Art.nr	Specificaties	Lev.nr	Ehd	Prijs	Grp	CC
--------	---------------	--------	-----	-------	-----	----

VAILLANT ketels

Vaillant HR met warmwater

Type	Technische gegevens		
	VHR24-28/3C	VHR30/4C	VHR35/4C
Nominaal vermogen (kW)	24	28,3	34,3
Nominale belasting op bovenwaarde (kW)	31,7	31,9	38,5
Maximale werkdruk cv-zijdig (bar)	3	3	3
Gewicht (kg)	36	36	42
Tapcapaciteit (60°C, continu) (l/min)	8	8	9,8
Aansluitspanning (V)	230	230	230
Hoogte (mm)	720	800	800
Breedte (mm)	440	480	480
Diepte (mm)	36	450	450
Aansluitdiameter aanvoer ("/mm)	22 (3/4")	22 (3/4")	22 (3/4")
Aansluitdiameter retour ("/mm)	22 (3/4")	22 (3/4")	22 (3/4")
Aansluitdiameter gastoevoer ("/mm)	15 (1/2")	3/4" (20)	3/4" (20)
Aansluiting luchttoevoer (mm)	80	80	80
Aansluiting rookgasafvoer (mm)	80	80	80
Aansluitdiameter koud water ("/mm)	15 (1/2")	3/4" (20)	3/4" (20)
Aansluitdiameter warm water ("/mm)	15 (1/2")	3/4" (20)	3/4" (20)
Maximale werkdruk tapwater (bar)	80	8	8

Vaillant voorraadboilers HR

boiler indirect gestookt						
7110201	VIHCB80	80liter	0010002760	stuk	673,00	632 1
7110221	VIHCB120	120liter	0010002761	stuk	817,00	632 1
7110231	VIHCB150	150liter	0010002762	stuk	914,00	632 1

Accessoires Vaillant HR

7112734	Montageframe	300868	stuk	34,50	634	0
7112890	Adapter voor VHR 35 2x80mm	303937	stuk	38,75	634	0
7113315	Verticale dakdoorvoerder 80/125 mm zwart	303221	stuk	66,50	634	1
7113323	Verlengpijp concentrisch 0,5 m 80/125 mm	303202	stuk	28,25	634	1
7113331	Verlengpijp concentrisch 1,0 m 80/125 mm	303203	stuk	41,00	634	0
7113358	Verlengpijp concentrisch 2,0 m 80/125 mm	303205	stuk	66,50	634	1
7113366	Horizontale dak/muurdoorvoerder 80/125 mm	303209	stuk	97,50	634	1
7113374	Bocht 90° 80/125 mm	303210	stuk	28,50	634	1
7113382	Bocht 45° (set à 2 stuks) 80/125 mm	303211	stuk	57,00	634	1
7110057	Thermostaat Calormatic 360F	0020018253	stuk	210,00	632	0
1405588	Aluminium rookgasafvoer met spruitstuk 2 x 80 mm zwart	452750	stuk	86,00	673	0
1407406	Aluminium muurplaat 125 mm zwart	453869	stuk	4,94	673	0
1431218	Aluminium plakplaat plat dak VHR 80, vent, 125mm 138 mm	453171	stuk	15,25	673	0
1436345	Scharnierstuk VHR80,vent 125mm F140 zwart	453717	stuk	3,96	673	0
1436361	Universele loodslabpan, excl.scharnierstuk 80-130mm 1-pans F	453547	stuk	28,50	673	0
1436388	Kunststof dakpan, excl.sch.stuk 80-130mm 1-pans F sneld.RBB	453609	stuk	16,25	673	0
1436396	Kunststof dakpan, excl.sch.stuk 80-130mm 1-pans F OVH	453567	stuk	17,25	673	0
2111002	Kunststof dakpan, excl.sch.stuk 80-130mm 1-pans F Neroma	453621	stuk	26,50	673	0
2111006	Kunststof dakpan, excl.sch.stuk 80-130mm 2-pans F OVH	453570	stuk	30,75	673	0

Vaillant Thermocompact VR zonder warmwater

De thermoCOMPACT is een Verbeterd Rendement toestel, leverbaar zonder en met warmwatervoorziening en in open (type VC(W) 254/3) of gesloten (type VC(W) 255/3) uitvoering.

VR wandketel zonder warmwatervoorziening

7112904	VC254/3	310050	stuk	916,00	632	0
7112920	VC255/3	310250	stuk	1080,00	632	0



VAILLANT ketels**Vaillant Thermocompact VR zonder warmwater**

			Technische gegevens	
Type	VC 254 / 3	VC 255 / 3		
Nominaal vermogen (kW)	24	24,4		
Nominale belasting op bovenwaarde (kW)	29,6	29,5		
Maximale werkdruk cv-zijdig (bar)	3	3		
Gewicht (kg)	33	42		
Aansluitspanning (V)	230	230		
Hoogte (mm)	800	800		
Breedte (mm)	440	440		
Diepte (mm)	360	360		
Aansluitdiameter aanvoer ("/mm)	3/4" (20)	3/4" (20)		
Aansluitdiameter retour ("/mm)	3/4" (20)	3/4" (20)		
Aansluitdiameter gastoevoer ("/mm)	1/2" (15)	15 (1/2")		
Aansluiting luchttoevoer (mm)		100		
Aansluiting rookgasafvoer (mm)	130	60		

Vaillant Thermocompact VR met warmwater

VR wandketel met warmwatervoorziening						
7112912	VCW254/3	open toestel	310150	stuk	1073,00	632 0
7112939	VCW255/3		310350	stuk	1177,00	632 0

Projectketel VR m. warmwater						
7112947	CWK		310351	stuk	1052,00	632 1

					Technische gegevens		
Type	VCW 254 / 3	VCW 255 / 3	CWK				
Nominaal vermogen (kW)	24	24,4	24,4				
Nominale belasting op bovenwaarde (kW)	29,6	29,5	29,5				
Maximale werkdruk cv-zijdig (bar)	3	3	3				
Gewicht (kg)	36	45	45				
Tapcapaciteit (60°C, continu) (l/min)	7,3	7,3	26,6				
Aansluitspanning (V)	230	230	230				
Hoogte (mm)	800	800	800				
Breedte (mm)	440	440	440				
Diepte (mm)	360	360	360				
Aansluitdiameter aanvoer ("/mm)	3/4" (20)	3/4" (20)	3/4" (20)				
Aansluitdiameter retour ("/mm)	3/4" (20)	3/4" (20)	3/4" (20)				
Aansluitdiameter gastoevoer ("/mm)	15 (1/2")	15 (1/2")	1/2" (15)				
Aansluiting luchttoevoer (mm)		100	80				
Aansluiting rookgasafvoer (mm)	130	60	80				
Aansluitdiameter koud water ("/mm)	3/4" (20)	3/4" (20)	3/4" (20)				
Aansluitdiameter warm water ("/mm)	3/4" (20)	3/4" (20)	3/4" (20)				
Maximale werkdruk tapwater (bar)	8	8	8				

Accessoires Vaillant Thermocompact VR

7112858	Kamerthermostaat VRT-25		300643	stuk	27,50	634 0
7112866	Klokthermostaat VRT-390		300641	stuk	142,00	634 0
7112874	Modulerende kamerthermostaat VRT-40		300662	stuk	38,25	634 0
7112882	Weersafhankelijke regeling VRC-410S		300645	stuk	314,00	634 0
7112931	Digitale klokthermostaat 2-draad VRT240		307401	stuk	152,00	634 0
7113307	Klokthermostaten VRT 340		306776	stuk	189,00	634 1
7112840	klokthermostaat Calormatic 240		307401	stuk	100,00	634 1
7112850	klokthermostaat Calormatic 330		307403	stuk	100,00	634 1
7112860	klokthermostaat Calormatic 360		307406	stuk	100,00	634 0
7112880	klokthermostaat Calormatic 630		306779	stuk	538,00	634 1
1206128	Kamerthermostaat VRT3 230 V		300637	stuk	28,50	634 0
7112963	Verticale dakdoorvoer zwart		303830	stuk	87,50	634 0
7112971	Verlengpijp concentrisch 0,5 m 60/100 mm		303832	stuk	27,50	634 0
7112998	Verlengpijp concentrisch 1,0 m 60/100 mm		303833	stuk	37,00	634 0
7113005	Verlengpijp concentrisch 2,0 m 60/100 mm		303834	stuk	68,00	634 0
7113013	Horizontale muurdoorvoer 1,0 m 60/100 mm		303845	stuk	91,00	634 0
7113021	Bocht concentrisch 90° 60/100 mm		303808	stuk	36,25	634 0
7113064	Bocht concentrisch 45° (2 stuks)		303809	stuk	83,50	634 0
7113072	Ophangbeugel (5 stuks) 100 mm		303921	stuk	19,75	634 0

Art.nr	Specificaties	Lev.nr	Ehd	Prijs	Grp	CC
--------	---------------	--------	-----	-------	-----	----

VAILLANT ketels

Accessoires Vaillant Thermocompact VR						
1200420	Adapter 60/100 - 63/96 mm	303844	stuk	17,75	634	1
1206100	Overgangsstuk Thermocompact	303840	stuk	61,50	634	0
7112831	Adapter voor VC-VCW255	303000	stuk	39,50	634	0
7113390	Aansluitgarnituur Thermocompact	306243	stuk	25,25	634	0
7113404	Scheidingsadapter 60/100 - 2x80 mm	303839	stuk	38,75	634	0
7110278	Plakplaat	009056	stuk	15,25	634	0
7110286	Dakpan	009076	stuk	23,00	634	1
7111312	Boilercontrol t.b.v. VIH CV-boiler	009525	stuk	109,00	634	0
1206106	Propaanset VC/VCW 255/3	202073	stuk	39,75	634	0
1431218	Aluminium plakplaat plat dak VHR 80, vent, 125mm 138 mm	453171	stuk	15,25	673	0
1436310	Scharnierstuk rookg.,vent 110mm F128/132 zwart	453714	stuk	9,30	673	0
1436361	Universele loodslabpan, excl.scharnierstuk 80-130mm 1-pans F	453547	stuk	28,50	673	0
1436388	Kunststof dakpan, excl.sch.stuk 80-130mm 1-pans F sneld.RBB	453609	stuk	16,25	673	0
1436396	Kunststof dakpan, excl.sch.stuk 80-130mm 1-pans F OVH	453567	stuk	17,25	673	0
2111002	Kunststof dakpan, excl.sch.stuk 80-130mm 1-pans F Neroma	453621	stuk	26,50	673	0
2111006	Kunststof dakpan, excl.sch.stuk 80-130mm 2-pans F OVH	453570	stuk	30,75	673	0
Onderdelen Vaillant						
1206110	Klemband dikwandig 63mm 70mm breed	282535	stuk	18,50	634	0
1206116	Klemband 96mm	282513	stuk	8,80	634	0
1206162	Bocht 90° wit	284733	stuk	73,50	634	0
1206172	Adapter HR	147766	stuk	76,00	634	1
1220004	Membraan MAG-135/7+8	010320	stuk	7,10	634	0
1220047	Pakkingring MAG-135/1-8	981148	stuk	5,10	634	0
1220055	Pakkingring voor bovenspindel per stuk	981164	stuk	5,10	634	1
1220071	Temperatuur kiezerknop MAG-250-400	143937	stuk	5,10	634	1
1220098	Temperatuur kiezerspindel MAG-135/1-8	010094	stuk	10,00	634	1
1220101	Pakkingring per stuk	981160	stuk	5,10	634	0
1220138	Membraan MAG-250-400/7-8 (5 stuks)	010375	stuk	32,50	634	0
1220144	Membraanschroef per stuk	010003	stuk	1,50	634	0
1220152	Waterhoeveelheid regelaar MAG-125	144016	stuk	5,90	634	1
1220179	Venturi MAG-250+400	010014	stuk	7,10	634	1
1220209	Binnenwerk MAG 275/9	061612	stuk	141,00	634	0
1220225	Binnenwerk MAG-135	061003	stuk	108,00	634	1
1220233	Binnenwerk MAG-250	061005	stuk	157,00	634	0
1220241	Binnenwerk MAG-325	061007	stuk	183,00	634	1
1220306	Uitlooptule per stuk	210943	stuk	3,30	634	1
1220349	Waakvlaminspuiter 0,18	040550	stuk	5,10	634	1
1220373	Waakvlambrander MAG250-400/7	040841	stuk	19,75	634	1
1220403	Watergedeelte compleet MAG-135/7	011282	stuk	99,50	634	0
1220411	Bovendeel MAG-135/7-8	013034	stuk	25,00	634	0
1220438	Pakkingbus per stuk	012156	stuk	4,10	634	0
1220446	Membraanschotel MAG-135/1-7	010006	stuk	7,60	634	0
1220454	Waterzeef per stuk MAG-135/1-8	010052	stuk	3,50	634	1
1220470	Thermomagneet MAG-250/400-Turbo	170255	stuk	19,75	634	0
1220489	Waakvlaminspuiter 0,34	042818	stuk	5,90	634	0
1220497	Waakvlaminspuiter 0,18	042815	stuk	5,90	634	1
1220500	Thermostatische terugslagbeveiliging MAG-135/7	251892	stuk	31,00	634	1
1220519	Watergedeelte 250/7 TZW	011240	stuk	92,50	634	1
1220527	Watergedeelte 325/7 TZW	011219	stuk	99,50	634	1
1220543	Watergedeelte SINE250/7 TZW	011222	stuk	92,50	634	0
1220551	Watergedeelte SINE325/7 TZW	011223	stuk	92,50	634	0
1220578	Thermo-element universeel	171125	stuk	18,50	634	0
1220586	Bovendeel MAG-250/400	013014	stuk	28,25	634	0
1220632	Afsluitstop 3/8" voor MAG-135/1-8	109911	stuk	2,00	634	1
1220675	Waterhoeveelheid regelaar z. plus	012947	stuk	8,80	634	1
1220721	Klepzitting MAG-135	020512	stuk	7,60	634	1
1220766	Bovendeel met knop keukengeiser (per paar)	012772	stuk	20,75	634	0
1220772	Temperatuur kiezerspindel MAG-250+325	010088	stuk	15,50	634	1
1220780	Waterhoeveelheid regelaar m. plus	012944	stuk	8,80	634	0
1220799	Meesleepklep 250/7 TZW	203015	stuk	5,10	634	1
1220802	Meesleepklep 325/400.7 TZW	203012	stuk	5,10	634	1
1220810	Temperatuur kiezerspindel z. plus	012519	stuk	14,75	634	0
1220829	Temperatuur kiezerspindel m. plus	012528	stuk	15,25	634	1
1220845	Kraanleertje	980257	stuk	1,50	634	0
1220861	Waakvlambranderhouder	042952	stuk	13,00	634	0
1220918	Ontsteekelektrode MAG-135/7	090504	stuk	5,90	634	1
1220926	Waakvlambrander TTB MAG-250/440	040898	stuk	23,00	634	0
1220950	Binnenwerk 325/7-3	061609	stuk	157,00	634	1
1221027	Thermomagneet	170327	stuk	25,00	634	1

Ketels en
warmtepompen

Warmwatertechniek

Leidingsystemen

Stralingswarmte en
convectieRegeling en
afsluitersPompen en
waterdrukAfvoersystemen,
non ferro en
dakbedekking

Bevestiging

Luchttechniek

Airconditioning

Gereedschap

Art.nr	Specificaties	Lev.nr	Ehd	Prijs	Grp	CC	
VAILLANT ketels							
Onderdelen Vaillant							
Ketels en warmtepompen	1221035	Temperatuur kiezerspindel	012546	stuk	15,50	634 0	
	1221043	Temperatuur kiezerspindel 440/9	012548	stuk	15,50	634 1	
	1221051	Waterhoeveelheid regelaar	012946	stuk	7,10	634 0	
	1221078	Meesleepklep 275/9-10	203030	stuk	5,90	634 0	
	1221086	Meesleepklep 350/9-10	203031	stuk	5,90	634 0	
	1221094	Meesleepklep 440/9-10	203032	stuk	5,90	634 0	
	1221108	Meesleepklep Sine 250/9	203037	stuk	5,90	634 1	
	1221116	Meesleepklep Sine 350/9-turbo-9	203038	stuk	5,90	634 0	
	Warmwatertechniek	1221124	Ondergedeelte MAG-275/440.9	013512	stuk	28,25	634 0
		1221132	Membraan MAG-275/9-440/9	010347	stuk	11,00	634 0
1221140		Waakvlambranderhouder 275/440.9	042110	stuk	19,75	634 1	
1221155		Waakvlaminspuiter 0,23	042857	stuk	5,10	634 1	
1221167		Waakvlaminspuiter 0,15	042812	stuk	5,10	634 1	
1221175		Thermo-element MAG-275/400.9	171175	stuk	23,00	634 0	
1221183		Temperatuurbegrenzer 275/440.9	100363	stuk	28,25	634 1	
Leidingsystemen		1221205	Waakvlaminspuiter 0,3	042816	stuk	5,10	634 1
		1221221	Thermo-element	171140	stuk	18,50	634 1
		1221256	Thermo-element Turbo-9	253404	stuk	14,75	634 0
	1221264	Binnenwerk Sine 250/9	061623	stuk	126,00	634 0	
	1221280	Ventilator Turbo-9	190145	stuk	141,00	634 0	
	1221299	Windvaanschakelaar Turbo-9	257931	stuk	25,00	634 0	
	1221302	Print Turbo-9	130362	stuk	87,00	634 0	
	Stralingswarmte en convectie	1221329	Microschakelaar	089648	stuk	15,50	634 0
		7023166	Temp.voeler VHR SOLO-VIH	253583	stuk	37,25	634 0
		7023168	Ombouwset MAG 19/2 TURBO PB	222330	stuk	14,25	634 0
7023172		Waterdeel VCW180-242-t3w	011156	stuk	99,50	634 0	
7023174		Waterdeel VCW25 t3w + VCW 28	011297	stuk	126,00	634 1	
7023180		Pakkingbus VCW180/282	012140	stuk	5,90	634 1	
7023182		Overstortventiel 2,3 bar VCW	012629	stuk	5,90	634 1	
7023184		Weerstand	254501	stuk	2,00	634 0	
Regeling en afsluiters		7023188	Bovendeel VCW180-182	013061	stuk	17,50	634 0
		7023194	Waakvlamleiding MAG 135/	043799	stuk	9,60	634 1
	7023208	Thermische terugslagbeveiliging MAG 325/7,3	251897	stuk	31,00	634 1	
	7023218	Voork.kl VCW242-CWK24-12 so28	012698	stuk	99,50	634 0	
	7023232	Gaskopp.1" buit.-25	080075	stuk	13,50	634 0	
	7023240	Stuurleiding servoklep VCW180/280	084263	stuk	9,60	634 1	
	7023252	Piezo-ontst. MAG 135-400/7+sine	091037	stuk	18,50	634 1	
	7023256	Temp.begrenzer VC/VCW242	100303	stuk	25,00	634 1	
	7023264	Temperatuurbegrenzer VK-serie	101353	stuk	45,25	634 1	
	7023266	Ketelthermostaat VK-serie	101475	stuk	31,00	634 1	
Pompen en waterdruk	7023270	Schroef M5 x 16.5 (10 stuks)	105716	stuk	0,90	634 1	
	7023280	Ventil.bocht VC/VCW182/242	116669	stuk	12,50	634 1	
	7023282	Voorprint 230v VCW...t3w	130148	stuk	56,00	634 1	
	7023300	Pomp VC/VCW25-280-282e	161107	stuk	183,00	634 0	
	7023304	Rookgasafvoerkap uitv.90	178446	stuk	50,50	634 1	
	7023310	Voorinsp.110-280 buta (10 stuks)	219232	stuk	1,80	634 1	
	7023312	Branderinsp. b/p (10 stuks)	247078	stuk	2,85	634 1	
	7023316	Veiligheidschak.tb MAG 400	251895	stuk	34,00	634 1	
	7023334	Pakkingring (10 stuks)	981145	stuk	5,10	634 0	
	7023342	Pakkingring (10 stuks)	981151	stuk	5,10	634 1	
Bevestiging	7023346	Pak.bus VCW180-240e voorkeur	012141	stuk	5,90	634 0	
	7023352	Ontsteekbougie sine 5	040192	stuk	8,80	634 1	
	7023358	Waakvlambranderset 135-so	042670	stuk	25,00	634 0	
	7023366	Borgp.omsch.vent. VCW180-240	078407	stuk	7,10	634 1	
	7023370	Slang tbv membraanpomp (10 stuks)	080369	stuk	3,95	634 1	
	7023374	Ontsteekkabel tc 1	091513	stuk	5,10	634 0	
	7023378	Temp.begrenzer VC/VCW	101389	stuk	25,00	634 1	
	7023380	Thermometer tc 18	101542	stuk	25,00	634 0	
	7023396	Borgp. omsch.vent (10 stuks)	154132	stuk	1,30	634 1	
	7023398	Borgpl. drukversch. 180-280	154133	stuk	5,10	634 1	
Luchttechniek	7023400	Thermomagneet VC/W t3	170209	stuk	23,00	634 1	
	7023402	Thermoelement VK14.29 18	171164	stuk	19,75	634 1	
	7023410	Verlengkabel	255764	stuk	8,40	634 1	
	7023414	Trafo 110-180-280	287415	stuk	28,25	634 1	
	7023416	Pakking (10 stuks)	981141	stuk	5,10	634 1	
	7023418	Pakking (10 stuks)	981147	stuk	5,10	634 1	
	7023440	Tube vet v.gas/koudwater 7 gr	990108	stuk	7,10	634 1	
	7023442	Watervet 25gr 1	990329	stuk	14,25	634 1	
	7023444	Vet (heet water) vc/v	990328	stuk	7,10	634 1	
	7023454	Propaanset VC/VCW 182 E	994070	stuk	16,50	634 1	

Art.nr	Specificaties	Lev.nr	Ehd	Prijs	Grp	CC
VAILLANT ketels						
Onderdelen Vaillant						
7023460	Propaanset VC/VCW 242 E	994076	stuk	18,50	634	0
7028290	Gasregelaar VC/VCW 15/1	031215	stuk	45,25	634	1
7028304	Veer omschakelvent. (10 stuks) VCW	284406	stuk	0,90	634	1
7028318	Operator VC/VCW 254	050212	stuk	56,00	634	0
7028320	Operator A25 VC/VCW 255	050227	stuk	62,00	634	0
7028324	Luchtdruksch. VC/VCW 255	050562	stuk	35,75	634	0
7028326	Onsteek/bewakingelec. VC/VCW	090721	stuk	42,00	634	0
7028328	Veiligheidssch. VC/VCW 254-255	100376	stuk	11,25	634	0
7028334	Drukversch. VC/VCW 255	151041	stuk	31,00	634	0
7028336	Ventilator VC/VCW 255	190174	stuk	141,00	634	0
7028342	Pomp VU(W),VC(W)254/255 E	161083	stuk	141,00	634	0
7028344	Warmtewisselaar VC(W) 254 XE	064882	stuk	291,00	634	0
7028346	Warmtewisselaar VC(W) 255W	065027	stuk	183,00	634	0
7028348	Platenwisselaar VCW 254-255 E	064947	stuk	67,50	634	0
7028350	Platenwisselaar VUW	064884	stuk	192,00	634	0
7111320	Klemband VC+VCW 63x22 mm	282512	stuk	6,40	634	0
7111339	Klemband VC+VCW 95.5x55 mm	282516	stuk	8,80	634	0
7111347	CV-pomp 5M VC+VCW	161106	stuk	157,00	634	0
7111355	Thermostaat waterwissel voor VCW	140106	stuk	45,25	634	0
7111363	Platenwisselaar VCW180-282E	065034	stuk	119,00	634	0
7111371	Automatische ontluchter VC+VCW	061707	stuk	24,00	634	0
7111398	Ventilator VCW 182/242/282	190119	stuk	126,00	634	0
7111401	Membraan VCW-T3W	010318	stuk	6,80	634	0
7111428	Membraan VCW-180/282E	010337	stuk	5,10	634	0
7111436	Membraan VUW/VCW254XE+225E	010354	stuk	7,10	634	1
7111444	Membraan VCW 180-282E 05-95	010359	stuk	11,00	634	0
7111452	Stift VCW-180/282E	010727	stuk	3,30	634	0
7111479	Watergedeelte VCW-180/185	011295	stuk	126,00	634	0
7111487	Watergedeelte VCW-240/245	011296	stuk	126,00	634	0
7111495	Watergedeelte VUW/VCW254/255	011263	stuk	50,50	634	1
7111509	Omschakelventiel VCW-180/282E	012646	stuk	56,00	634	0
7111517	Delta P-ventiel SO28 VCW-24/12	012648	stuk	62,00	634	1
7111525	Suppletieklep VCW-280/282	012666	stuk	14,75	634	1
7111533	Suppletieklep VCW-221/245	012667	stuk	14,75	634	1
7111541	Suppletieklep VCW-180/185	012668	stuk	14,75	634	1
7111568	Voorkeurklep VCW-180/282	012684	stuk	99,50	634	0
7111584	Waterhoeveelheid begrenzer blauw VCW-18/20	012931	stuk	6,40	634	0
7111606	Voorkeurklep VUW/VCW254-255	014631	stuk	62,00	634	1
7111614	Membraan VC110-282+VCW180-282E	020220	stuk	5,10	634	1
7111622	Waakvlaminspuiter 0,3 mm	042864	stuk	5,90	634	1
7111630	Waakvlambranderhouder CWK24-12	042959	stuk	28,25	634	1
7111649	Ontsteekelektrode VU/VUW	043120	stuk	25,00	634	1
7111657	Servodrukregelaar VC+VCW-110	050167	stuk	73,50	634	0
7111665	Luchtdrukverschilregelaar SINE-MOT	050518	stuk	73,50	634	0
7111673	Luchtdrukverschilregelaar 112-282	050521	stuk	67,50	634	0
7111703	Binnenwerk VCW-180/182	061835	stuk	210,00	634	0
7111711	Binnenwerk VCW-240/242	061836	stuk	192,00	634	0
7111738	Binnenwerk VCW-280/282	061872	stuk	254,00	634	0
7111746	Binnenwerk VCW-184/185	064867	stuk	157,00	634	1
7111754	Binnenwerk VCW-244/245	064868	stuk	157,00	634	0
7111770	Montageplaat microschakelaar VCW	073248	stuk	17,50	634	0
7111789	Reparatieset waterwissel VCW	082461	stuk	28,25	634	1
7111797	Bevestigingsnippel voorwand VU/VUW-VC/VCW254-255E	082922	stuk	0,90	634	1
7111800	Houder omschakel ventiel VCW-180/282	086462	stuk	12,25	634	0
7111819	Scharnier VU/VUW/VC/VCW254-255	088018	stuk	5,10	634	1
7111827	Bewakingselektrode VCW-110/282	090649	stuk	10,50	634	0
7111835	Ontstekingsselektrode CWK-24/12	090658	stuk	13,50	634	1
7111843	Ontstekingsselektrode VCW110/282	090673	stuk	31,00	634	0
7111851	Ontstekingsselektrode VCW184/245	090684	stuk	17,00	634	1
7111878	Bewakingselektrode VCW-184/245	090685	stuk	13,00	634	0
7111886	Bewakingselektrode VU/VUW	090699	stuk	23,00	634	1
7111894	Ontstekingstrafo VCW-110/282	091235	stuk	67,50	634	0
7111908	Ontstekingstrafo CWK-24/12	091237	stuk	43,75	634	1
7111916	Ontstekingsprint VC/VCW110-282	100555	stuk	119,00	634	0
7111932	Temperatuurregelaar VCW-24/12	101817	stuk	28,25	634	0
7111959	Schakelprint VCW+CWK24/12	120970	stuk	43,75	634	1
7111967	Microschakelaar VC+VCW	126213	stuk	18,50	634	1
7111975	Microschakelaar VC+VCW	126215	stuk	13,00	634	1
7111983	Microschakelaar M3 VCW-180/282	126223	stuk	7,60	634	0
7111991	Microschakelaar M-1 + M-2	126233	stuk	25,00	634	0

Ketels en
warmtepompen

Warmwatertechniek

Leidingsystemen

Stralingswarmte en
convectieRegeling en
afsluitersPompen en
waterdrukAfvoersystemen,
non ferro en
dakbedekking

Bevestiging

Luchttechniek

Airconditioning

Gereedschap

Art.nr	Specificaties	Lev.nr	Ehd	Prijs	Grp	CC
VAILLANT ketels						
Onderdelen Vaillant						
	7112017 Microschakelaar VCW-24/12 SO28	126252	stuk	19,75	634	0
	7112033 Veiligheidszekering (per stuk) 2A	251955	stuk	7,60	634	0
	7112084 Voorprint 24 V VCW 180-242E	130287	stuk	73,50	634	0
	7112092 Turbomodule VCW-182/242/282	130288	stuk	37,25	634	0
	7112106 Beveiligingsprint VCW-180/240/280	130311	stuk	45,25	634	1
	7112114 Voorprint hybride m. TTB VCW180-282E	130336	stuk	73,50	634	0
	7112122 Voorprint CWK-24/12	130342	stuk	73,50	634	1
	7112130 Turbomodule CWK-24/12	130343	stuk	39,00	634	0
	7112157 Print uitgang	130375	stuk	67,50	634	1
	7112173 Voorprint VCW-24/12 SO-28	130379	stuk	73,50	634	1
	7112203 Print LCD	130381	stuk	210,00	634	1
	7112211 Turbomodule VCW-185/245	130397	stuk	76,00	634	1
	7112238 Drukverschilregelaar VC+VCW	151017	stuk	17,50	634	0
	7112246 Schroef per stuk	155614	stuk	3,95	634	1
	7112254 Membraanpomp VCW-110/282	160108	stuk	62,00	634	0
	7112262 Thermomagneet CWK-24/12	170295	stuk	19,75	634	1
	7112276 Thermo-element CWK-24/12	171181	stuk	12,25	634	0
	7112289 Ventilator sine-mot	190110	stuk	126,00	634	0
	7112297 Ventilator VC+VCW 185-245	190126	stuk	183,00	634	0
	7112300 Ventilator	190153	stuk	183,00	634	1
	7112327 Veiligheidsschakelaar VCW SO28	251822	stuk	28,25	634	1
	7112335 Maximaal beveiliging CWK-24/12	251851	stuk	29,50	634	0
	7112386 NTC voeler VCW-110/282E	252805	stuk	20,75	634	0
	7112394 Regelprint VC+VCW	252905	stuk	141,00	634	0
	7112408 Regelprint 180-242/12-89	252945	stuk	141,00	634	0
	7112416 Regelprint VCW-110/282E	252957	stuk	141,00	634	0
	7112424 Elektronische regelaar SO-28	252971	stuk	108,00	634	1
	7112432 TTB voeler 180/240/280XE	253511	stuk	32,50	634	0
	7112440 Pakking VU-VUW 23/28	282889	stuk	8,80	634	1
	7112459 Pakking VU-VUW 18/22	282890	stuk	8,80	634	1
	7112467 Druksensor VU/VUW	285530	stuk	92,50	634	1
	7112521 Pakkingring	981142	stuk	5,10	634	1
	7112564 Pakkingring	981144	stuk	5,10	634	1
	7112610 Pakkingringset	981024	stuk	5,90	634	1
	7112629 Pakkingring	982445	stuk	0,90	634	1
	7112637 O-ring	981155	stuk	5,10	634	1
	7112736 Ombouwset propaan VC-VCW255	300876	stuk	59,00	632	0
	7113099 VHR onsteectrode VHR18-22	090709	stuk	18,50	634	0
	7113110 VHR print MCBA 18S	121312	stuk	254,00	634	0
	7113129 VHR print MCBA 24S	121313	stuk	254,00	634	0
	7113137 VHR pomp Ecomax 10 t/m 18/22	160909	stuk	126,00	634	0
	7113145 VHR pomp Ecomax 24 t/m 24/28	160919	stuk	126,00	634	1
	7113153 VHR ntc-voeler platenwisselaar	287606	stuk	13,00	634	0
	7113161 VHR ntc-voeler retour	287607	stuk	20,75	634	0
	7113188 Ventilator EBM VHR18-22C	190175	stuk	126,00	634	0
	7113196 Ventilator VHR24-28C	190235	stuk	157,00	634	0
	7113226 Warmtewisselaar VHR tot 18-22C	065113	stuk	380,00	634	1
	7113242 Combi platenwisselaar VHR	065053	stuk	67,50	634	0
	7113250 Print EBM ventilator VHR 18-22C	121280	stuk	192,00	634	0
	7113269 Print VHR Solo/Combi	130413	stuk	43,75	634	0
	7110051 Binnenwerk 3-wegklep VHR	280333	stuk	39,00	634	1
	7113277 Driewegventiel VHR Solo/Combi	014639	stuk	43,75	634	0
	7113285 Regelmotor VHR Solo/Combi	255025	stuk	56,00	634	0
	7112738 Aansluitleiding met begrenzer VHR 18-22	127338	stuk	35,75	634	1
	7112740 Aansluitleiding met begrenzer VHR 24-28	127339	stuk	35,75	634	1

Art.nr	Specificaties	Lev.nr	Ehd	Prijs	Grp	CC
--------	---------------	--------	-----	-------	-----	----

VISSMANN ketels

Viessmann Vitodens HR wandketel

HR gaswandketel met warmwatervoorziening

7000003	24 kW	WB1A201	stuk	1250,00	616	0
7000004	30 kW	WB1A202	stuk	1350,00	616	0

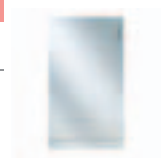

Ketels en warmtepompen

Technische gegevens

Type	HR 100-24	HR 100-30
Nominaal vermogen (kW)	22,3	28,0
Nominale belasting op bovenwaarde (kW)		
Maximale werkdruk cv-zijdig (bar)	3	3
Gewicht (kg)	43	43
Tapcapaciteit (60°C, continu) (l/min)	7,81	8,68
Aansluitspanning (V)	230	230
Hoogte (mm)	700	700
Breedte (mm)	400	400
Diepte (mm)	350	340
Aansluitdiameter aanvoer ("/mm)	3/4" (20)	3/4" (20)
Aansluitdiameter retour ("/mm)	3/4" (20)	3/4" (20)
Aansluitdiameter gastoevoer ("/mm)	1/2" (15)	1/2" (15)
Aansluiting luchttoevoer (mm)	80	80
Aansluiting rookgasafvoer (mm)	80	80
Aansluitdiameter koud water ("/mm)	1/2" (15)	1/2" (15)
Aansluitdiameter warm water ("/mm)	1/2" (15)	1/2" (15)
Maximale werkdruk tapwater (bar)	10	10

Warmwatertechniek

Leidingsystemen

Stralingswarmte en convectie

Regeling en afsluiters

Viessmann Vitodens HR staande ketel

HR staande ketel met warmwatervoorziening

7000005	26 kW	WS3A025	stuk	2380,00	617	0
---------	-------	---------	------	---------	-----	---

Technische gegevens

Type	HR 330-26
Nominaal vermogen (kW)	23,7
Nominale belasting op bovenwaarde (kW)	24,7
Maximale werkdruk cv-zijdig (bar)	3
Gewicht (kg)	130
Tapcapaciteit (60°C, continu) (l/min)	17,5
Aansluitspanning (V)	230
Hoogte (mm)	1387
Breedte (mm)	600
Diepte (mm)	588
Aansluitdiameter aanvoer ("/mm)	3/4" (20)
Aansluitdiameter retour ("/mm)	3/4" (20)
Aansluitdiameter gastoevoer ("/mm)	3/4" (20)
Aansluitdiameter luchttoevoer (mm)	125
Aansluitdiameter rookgasafvoer (mm)	80
Aansluitdiameter koud water ("/mm)	3/4" (20)
Aansluitdiameter warm water ("/mm)	3/4" (20)

Pompen en waterdruk

Afvoersystemen, non ferro en dakbedekking

Bevestiging

Accessoires Viessmann Vitodens

7000006	Aansluitset	7188574	stuk	206,00	617	0
7000007	Gereedschapset	9537070	stuk	69,00	617	0
7000008	Fundatieplaat Vitodens 333	7170916	stuk	97,00	617	0

Luchttechniek

Airconditioning

AWB Thermo-haard

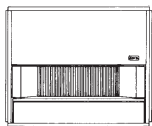

AWB Thermo-haard

Thermohaard + standaard mantel

7350138 K1701

A000001701

stuk

1045,00

624

1

Technische gegevens

Type	K17.01
Nominaal vermogen (kW)	19,8
Nominale belasting op bovenwaarde (kW)	23,9
Hoogte (mm)	730
Breedte (mm)	880
Diepte (mm)	400
Aansluitdiameter aanvoer ("/mm)	3/4" (20)
Aansluitdiameter retour ("/mm)	3/4" (20)
Aansluitdiameter gastoevoer ("/mm)	1/2" (15)
Aansluitdiameter rookgasafvoer (mm)	110
Gewicht (kg)	80
Aansluitspanning (V)	230

Ketels en
warmtepompen

Warmwatertechniek

Leidingsystemen

Stralingswarmte en
convectie

Regeling en
afsluiters

Pompen en
waterdruk

Afvoersystemen,
non ferro en
dakbedekking

Bevestiging

Luchttechniek

Airconditioning

Gereedschap

Art.nr	Specificaties	Lev.nr	Ehd	Prijs	Grp	CC
--------	---------------	--------	-----	-------	-----	----

DRU gevelkachels

Dru Art

Gevelkachel

7020902	Art 2	2,5 kW	wit	23105	stuk	406,00	629	1
7020910	Art 2	2,5 kW	beige	23103	stuk	398,00	629	1
7020929	Art 3	3,5 kW	wit	23053	stuk	473,00	629	1
7020937	Art 3	3,5 kW	beige	23055	stuk	473,00	629	1
7020945	Art 4	4,0 kW	beige	23090	stuk	511,00	629	1
7020953	Art 5	5,4 kW	beige	23134	stuk	672,00	629	1
7020961	Art 6	6,4 kW	beige	23176	stuk	758,00	629	1

Dru Accessoires Art

7020996	Muurkoker Art 3/Art 4 muurdikte 50-330 mm			24140	stuk	53,00	629	1
7021003	Muurkoker Art 5/Art 6 muurdikte 50-330 mm			24022	stuk	88,50	629	1

Ketels en
warmtepompen

Warmwatertechniek

Leidingsystemen

Stralingswarmte en
convectieRegeling en
afsluitersPompen en
waterdrukAfvoersystemen,
non ferro en
dakbedekking

Bevestiging

Luchttechniek

Airconditioning

Gereedschap

INTERGAS Stellina moederhaarden

Intergas Stellina moederhaarden

De Stellina cv-haard is gaskachel en cv-ketel tegelijk.

De Stellina cv-haarden zijn in drie uitvoeringen leverbaar. Alle haarden zijn primair voor de centrale verwarming. De types verschillen door de hoeveelheid stralingswarmte (directe afgifte aan het vertrek waarin hij staat) en de wijze van temperatuurregeling.

Alle types zijn in twee manteluitvoeringen leverbaar, te weten de Metallic uitvoering en de klassieke uitvoering welke tevens is voorzien van een vloerplaat met smeedwerk.

Het Intergas Haarden programma bestaat uit de volgende types:

Stellina I (meer stralingswarmte aan vertrek waar hij wordt geplaatst)

Stellina GT20 (minder stralingswarmte, meer vermogen t.b.v. de CV)

Stellina GS (gelijk aan GT20 plus regeling via externe kamerthermostaat)



CV-haard

7020384	1110 IMP	met pomp zonder vat	Metallic	031007	stuk	782,00	619	0
7020414	3111 GT20MD	met pomp met vat	Metallic	031127	stuk	776,00	619	0
7020422	1210 IAP	met pomp zonder vat	Antiek	031017	stuk	932,00	619	1
7020457	3211 GT20AD	met pomp met vat	Antiek	031137	stuk	925,00	619	1
7020473	4111 GSMD	met pomp met vat	Metallic	031227	stuk	850,00	619	1
7020503	4211 GSAD	met pomp met vat	Antiek	031237	stuk	999,00	619	1

Technische gegevens

Type	I MP	GT 20 MD	I AP	GT 20 AD	GS MD
Nominaal vermogen (kW)	20	20	20	20	20
Nominale belasting op bovenwaarde (kW)	24,2	28	24,2	28	28
Hoogte (mm)	790	790	790	790	790
Breedte (mm)	900	900	900	900	900
Diepte (mm)	345	345	345	345	345
Aansluitdiameter aanvoer ("/mm)	3/4" (20)	3/4" (20)	3/4" (20)	3/4" (20)	3/4" (20)
Aansluitdiameter retour ("/mm)	3/4" (20)	3/4" (20)	3/4" (20)	3/4" (20)	3/4" (20)
Aansluitdiameter gastoevoer ("/mm)	1/2" (15)	1/2" (15)	1/2" (15)	1/2" (15)	1/2" (15)
Aansluitdiameter rookgasafvoer (mm)	110	110	110	110	110
Gewicht (kg)	50	65	50	65	65
Aansluitspanning (V)	230	230	230	230	230

Technische gegevens

Type	GS AD
Nominaal vermogen (kW)	20
Nominale belasting op bovenwaarde (kW)	28
Hoogte (mm)	790
Breedte (mm)	900
Diepte (mm)	345
Aansluitdiameter aanvoer ("/mm)	3/4" (20)
Aansluitdiameter retour ("/mm)	3/4" (20)
Aansluitdiameter gastoevoer ("/mm)	1/2" (15)
Aansluitdiameter rookgasafvoer (mm)	110
Gewicht (kg)	65
Aansluitspanning (V)	230

Art.nr Specificaties Lev.nr Ehd Prijs Grp CC

INVENTUM warmtepompboilers

INVENTUM warmtepompboilers Ecolution

Warmtepompboiler Optima

1240014 80l	40508010	stuk	2543,00	658	1
1240016 120l	40512010	stuk	2631,00	658	1
1240015 CV 80l	40508011	stuk	2451,00	658	1
1240017 CV 120l	40512011	stuk	2515,00	658	1

Technische gegevens

Type	OPTIMA 80L	OPTIMA 120L	OPTIMA CV80L	OPTIMA CV120L
Afgiftevermogen warmtepomp (kW)				
Boilerinhoud (l)	80	120	80	120
Warmwatertemperatuur (°C)	62-82	62-82	55	55
Minimum luchttoevoertemperatuur (°C)	35	mei-35	mei-35	mei-35
Luchthoeveelheid (m ³ /h)	50-300	50-300	50-300	50-300
Koelmiddel	R 134 a	R 134 a	R 134 a	R 134 a
Breedte (mm)	484	484	484	484
Diepte (mm)				
Aansluitspanning (V)	230	230	230	230
COP	3	3	3,3	3,3
Opgenomen vermogen ventilator bij 250 m ³ /h, 200 Pa (kW)		0,1	0,1	0,1
Opgenomen vermogen warmtepomp (kW)	0,3	0,3	0,3	0,3
Maximale werkdruk (bar)	8	8	8	8

Accessoires warmtepompboilers

1240020 Optima aansluitset ventilatie regeling	15050200	stuk	94,00	658	1
1240022 Optima luchtfilter EU3	338003	stuk	13,00	658	1
1240023 Optima reduceerventiel RD143	15041430	stuk	54,00	658	1

Ketels en warmtepompen

Warmwatertechniek

Leidingsystemen

Stralingswarmte en convectie

Regeling en afsluiters

Pompen en waterdruk

Afvoersystemen, non ferro en dakbedekking

Bevestiging

Luchttechniek

Airconditioning

Gereedschap

WATERKOTTE warmtepompen

Waterkotte All in One

De Ai1 (All in one) is een complete warmwater-verwarmingscentrale met geïntegreerde centrale tapwatervoorziening en vrije koeling, zodanig uitgevoerd, dat de combinatie klaar is om te worden aangesloten.

De unit bestaat uit een verwarmingstoestel (warmtepomp), warmtebrontechniek, verwarmingstechniek met omschakeling voor warmwatervoorziening, indirecte warmwatervoorziening, geïsoleerde boiler, inhoud 250 liter, voorziening voor vrije koeling d.m.v. vloerverwarming en/of ventilatorconvectoren, volledige elektro- en regeltechniek, diagnosesysteem met mogelijkheid voor uitlezing op afstand.

Alle componenten zijn in het frame gemonteerd met rondom afneembare, warmte- en geluidsisolerende bekleding.



Warmtepomp met boiler

1206222	AI1 5006.4	AI1100640	stuk	8145,00	658	1
1206224	AI1 5007.4	AI1100740	stuk	8506,00	658	1

			Technische gegevens			
Type	5006,4	5007,4				
Afgegeven vermogen W10/ W35 (kW)	7,2	8,7				
Afgegeven vermogen B0/ W35 (kW)	5,6	6,8				
Hoogte (mm)	1700	1700				
Breedte (mm)	750	750				
Diepte (mm)	750	750				
Aansluitspanning (3x) (V)	400	400				
Opgenomen vermogen compressor (kW)	1,4	1,7				
Opgenomen vermogen cv-pomp (kW)	0,09	0,09				
Maximale werkdruk verwarming/ koeling (bar)	3	3				
Gewicht (kg)	190	195				

Accessoires Waterkotte All in One

1206242	Aanloopstroombegrenzer	Z13647	stuk	310,00	658	1
---------	------------------------	--------	------	--------	-----	---

Waterkotte DS 5023

De DS 5023-serie is een warmtepompsysteem, dat direct is aan te sluiten op de warmtebron en het afgiftesysteem, elektrisch en regeltechnisch compleet, proefgedraaid. Het geheel is gemonteerd in een dubbele chassisconstructie. Het buitenste chassis bestaat uit een basisframe en een daarmee verbonden achterwandframe voor de bevestiging van de statische componenten en de plaatbekleding. Op het binnenste, contactgeluid beschermde, verwisselbare chassis is het warmtepompgedeelte aangebracht. Om contactgeluid te voorkomen zijn de hydraulische koppelingen tussen de componenten flexibel uitgevoerd. De aansluitingen zijn zo op het achterwandframe gemonteerd, dat het geheel vrijwel tegen de muur kan worden geplaatst.

Uitvoerige specificaties en prijzen voor grotere uitvoeringen Waterkotte warmtepompen op aanvraag.



Warmtepomp

1206208	DS 5008.3	DS00830	stuk	5258,00	658	1
1206210	DS 5009.3	DS00930	stuk	5619,00	658	1
1206212	DS 5011.3	DS01130	stuk	5980,00	658	1
1206214	DS 5014.3	DS01430	stuk	6392,00	658	1
1206216	DS 5017.3	DS01730	stuk	7062,00	658	1
1206206	DS 5020.3	DS50203	stuk	7784,00	658	1
1206218	DS 5023.3	DS02330	stuk	8351,00	658	1

						Technische gegevens				
Type	DS 5008.3	DS 5009.3	DS 5011.3	DS 5014.3	DS 5017.3					
Afgegeven vermogen W10/ W35 (kW)	9,1	10,8	12,7	15,6	19,4					
Afgegeven vermogen B0/ W35 (kW)	6,8	8	9,4	11,8	14,2					
Hoogte (mm)	1000	1000	1000	1000	1000					
Breedte (mm)	700	700	700	700	700					
Diepte (mm)	552	552	552	552	552					
Aansluitspanning (3x) (V)	400	400	400	400	400					
Opgenomen vermogen compressor (kW)	1,5	1,8	2,1	2,6	3,2					
Opgenomen vermogen cv-pomp (kW)	0,09	0,09	0,09	0,09	0,09					
Maximale werkdruk verwarming/ koeling (bar)	3	3	3	3	3					
Gewicht (kg)	105	108	111	115	130					

Art.nr Specificaties Lev.nr Ehd Prijs Grp CC

WATERKOTTE warmtepompen

Waterkotte DS 5023

Technische gegevens

Type	DS 5020.3	DS 5023.3
Afgegeven vermogen W10/ W35 (kW)	25,2	23
Afgegeven vermogen B0/ W35 (kW)	18,3	17,1
Hoogte (mm)	1000	1000
Breedte (mm)	700	700
Diepte (mm)	552	552
Aansluitspanning (3x) (V)	400	400
Opgenomen vermogen compressor (kW)	4,1	3,7
Opgenomen vermogen cv-pomp (kW)	0,09	0,09
Maximale werkdruk verwarming/ koeling (bar)	3	3
Gewicht (kg)	136	136

Accessoires Waterkotte DS 2023

1206244 Aanloopstroombegrenzer t/m DS5	F10448	stuk	310,00	658	1
1206246 Debietregeling 1000-10000 L/H	Z12757	stuk	444,00	658	1
1206248 Debietregeling 2500-25000 L/H	Z12758	stuk	702,00	658	1
1206250 Bronmoduul met TOP S 30/10	F10516	stuk	970,00	658	1
1206234 Buffervat 200 ltr	Z12551	stuk	970,00	658	1
1206236 Buffervat 300 ltr	Z12438	stuk	1083,00	658	1
1206238 Buffervat 400 ltr	Z12439	stuk	1227,00	658	1
1206240 Buffervat 500 ltr	Z12440	stuk	1403,00	658	1
1206228 Warmwatertaptoestel 38 kW	F10618	stuk	1052,00	658	1
1206230 Warmwatertaptoestel 54 kW	F10597	stuk	1258,00	658	1
1206232 Tapwatervoeler voor Resumat CD	Z13343	stuk	19,00	658	1
1206252 Intern modem moduul CD 144	Z13677	stuk	186,00	658	1
1206254 Software CDV 1.2 WIN	Z12485	stuk	578,00	658	1

Ketels en warmtepompen

Warmwatertechniek

Leidingsystemen

Stralingswarmte en convectie

Regeling en afsluiters

Pompen en waterdruk

Afvoersystemen, non ferro en dakbedekking

Bevestiging

Luchttechniek

Airconditioning

Gereedschap

NIBE warmtepompen

NIBE FIGHTER 1120 warmtepompen

De FIGHTER 1120 is een warmtepomp voor het verwarmen van woningen, appartementen en bedrijfspanden. Dankzij de sterk geautomatiseerde besturing is de FIGHTER 1120 in verschillende installaties inzetbaar. De regeling is ook geschikt voor een gecombineerde verwarmingsinstallatie met olie of gasketel. Deze warmtepomp is in zeven verschillende modellen leverbaar, met vermogens tussen 5 en 17 kW. De FIGHTER 1120 dankt zijn hoge efficiency aan de zuinige compressor en de daarop nauwkeurig afgestemde warmtewisselaars. Daarom is bij een temperatuurtraject van 0 °C uit de bodemcollector en een aanvoertemperatuur van 35 °C aan het warmteafgiftesysteem een hoge COP-factor van 4,6 realiseerbaar (inclusief circulatiepompen).



Warmtepomp water-water

Type	Lev.nr	Ehd	Prijs	Grp	CC
7060093 1120-5	R407C	689400	stuk 4415,00	669	1
7060101 1120-6	R407C	689401	stuk 4685,00	669	1
7060167 1120-8	R407C	689402	stuk 4885,00	658	1
7060109 1120-10	R407C	689403	stuk 5040,00	669	1
7060169 1120-12	R407C	689694	stuk 5315,00	658	1
7060117 1120-15	R407C	689695	stuk 5725,00	669	1
7060171 1120-17	R407C	689696	stuk 6275,00	658	1

Type	Technische gegevens				
	1120-5	1120-6	1120-8	1120-10	1120-12
Afgegeven vermogen W10/ W35 (kW)					
Afgegeven vermogen B0/ W35 (kW)	4,8	6,43	8,22	10	11,7
Hoogte (mm)	1030	1030	1030	1030	1030
Breedte (mm)	600	600	600	600	600
Diepte (mm)	625	625	625	625	625
Aansluitspanning (3x) (V)	230	400	400	400	400
Opgenomen vermogen compressor (kW)	1	1,3	1,66	1,98	2,5
Opgenomen vermogen cv-pomp (kW)	0,075	0,075	0,075	0,075	0,17
Maximale werkdruk verwarming/ koeling (bar)	3	3	3	3	3
Gewicht (kg)	170	175	195	200	215

Type	Technische gegevens	
	1120-15	1120-17
Afgegeven vermogen W10/ W35 (kW)		
Afgegeven vermogen B0/ W35 (kW)	14,6	17,0
Hoogte (mm)	1030	1030
Breedte (mm)	600	600
Diepte (mm)	625	625
Aansluitspanning (3x) (V)	400	400
Opgenomen vermogen compressor (kW)	3,1	3,7
Opgenomen vermogen cv-pomp (kW)	0,170	0,17
Maximale werkdruk verwarming/ koeling (bar)	3	3
Gewicht (kg)	225	230

NIBE FIGHTER 1220 combiwarmtepompen

De FIGHTER 1220 is een complete warmtepomp voor het verwarmen van het tapwater en de woning. Er zijn 5 verschillende modellen met vermogens tussen de 4 en 16 kW. De FIGHTER1220 dankt zijn hoge warmteopbrengst door een efficiënte afstemming van een zuinige compressor ten opzichte van de condensor en verdamper. De COP van de warmtepomp bedraagt zelfs 4,6 bij een binnen temperatuur van 0°C en een warmteafgifte temperatuur van 35°C inclusief de energie van de circulatiepompen. In de FIGHTER1220 is de compressor in een akoestisch geïsoleerde omkasting geplaatst. In combinatie met de geïsoleerde buitenbeplating is het geluidniveau buiten de warmtepomp zeer laag.



Combiwarmtepomp water-water

Type	Lev.nr	Ehd	Prijs	Grp	CC
7060141 1220-5Cu	R407C	689935	stuk 5110,00	669	1
7060149 1220-6Cu	R407C	689936	stuk 5565,00	669	1
7060157 1220-8Cu	R407C	689937	stuk 5790,00	669	1
7060165 1220-10Cu	R407C	689938	stuk 6060,00	669	0
7060172 1220-12Cu	R407C	689914	stuk 6495,00	658	0

Art.nr Specificaties Lev.nr Ehd Prijs Grp CC

NIBE warmtepompen

NIBE FIGHTER 1220 combiwarmtepompen

Technische gegevens					
Type	1220-5Cu	1220-6Cu	1220-8Cu	1220-10Cu	1220-12Cu
Afgegeven vermogen W10/ W35 (kW)					
Afgegeven vermogen B0/ W35 (kW)	4,8	6,43	8,22	10	11,7
Hoogte (mm)	1795	1795	1795	1795	1795
Breedte (mm)	600	600	600	600	600
Diepte (mm)	625	625	625	625	625
Aansluitspanning (3x) (V)	400	400	400	400	400
Opgenomen vermogen compressor (kW)	1,0	1,3	1,66	1,98	2,5
Opgenomen vermogen cv-pomp (kW)	0,185	0,185	0,185	0,185	0,4
Maximale werkdruk verwarming/ koeling (bar)	3	3	3	3	3
Gewicht (kg)	280	285	300	305	310

NIBE Koelmodule

Passieve koelmodule tbv WP

7060125	PKM 10	type 5 t/m 8	089397	stuk	1190,00	669	0
7060133	PKM 20	type 10 t/m 17	089398	stuk	1660,00	669	0

NIBE accessoires

7060173	Kamerthermostaat RG 10		018433	stuk	133,00	669	0
7060294	Naverwarmer ETS 12 F1120		089399	stuk	533,00	669	1
7060318	Wisselklep tbv warmwater VST 11		089152	stuk	229,00	669	1

Ketels en warmtepompen

Warmwatertechniek

Leidingsystemen

Stralingswarmte en convectie

Regeling en afsluiters

Pompen en waterdruk

Afvoersystemen, non ferro en dakbedekking

Bevestiging

Luchttechniek

Airconditioning

Gereedschap

Ketels en
warmtepompen

Warmwatertechniek

Leidingsystemen

Stralingswarmte en
convectie

Regeling en
afsluiters

Pompen en
waterdruk

Afvoersystemen,
non ferro en
dakbedekking

Bevestiging

Luchttechniek

Airconditioning

Gereedschap

Warmwatertechniek

Zonnecollectoren/-boilers

AWB zonnecollectoren/-boilers 106

THERMOMAX zonnecollectoren/-boilers 107

Boilers en geisers

ACV boilers en toebehoren 108

AO SMITH boilers en voorraadvaten 109

DAALDEROP elektrische boilers 117

INVENTUM indirect gestookte en elektrische boilers 119

NIBE indirect gestookte boilers 123

Plieger eigen merk boilers 124

SENTRY gasboilers en doorstroomtoestellen 125

SILE indirect gestookte boilers en voorraadvaten 133

AQUAHEAT indirect gestookte boilers,
voorraadvaten en oplaadboilers 134

VAILLANT geisers 138

BOSCH geisers 141

Tapwateraccessoires 142

Platenwarmtewisselaars

SWEP platen warmtewisselaars 148

THERMOTAP Doorstroomwarmwaterbereiders 154

ThermoFill tapwaterverwarmingsunit 156

THERMOSEP Scheidingsunits voor
warmwatersystemen 157

Warmwatertechniek

Art.nr	Specificaties	Lev.nr	Ehd	Prijs	Grp	CC
--------	---------------	--------	-----	-------	-----	----

AWB zonnecollectoren/-boilers



AWB Starmaster HR

Zonneboilersysteem

7011423	verticaal aansl. Li.	B100VL	stuk	1916,00	624	1
7011431	verticaal aansl. Re.	B100VR	stuk	1916,00	624	1
7011458	horizontaal	B100H	stuk	1991,00	624	1
7011466	plattendak opstelling	B100PD	stuk	2364,00	624	1

Accessoires / losse componenten StarMaster HR

1206034	Terugloopvat met pomp en regeling	A000040352	stuk	356,00	624	1
1206036	Collector verticaal links	A000040401	stuk	757,00	624	1
1206038	Collector platdak/ horizontaal	A000040404	stuk	791,00	624	1
1206040	Boiler staand met thermometer B100	A000040601	stuk	616,00	624	0
1206042	Ombouwset platdak naar horizontaal	A000040410	stuk	35,25	624	1
7011474	Leiding met isolatie en installatiemateriaal 5 m	A000040200	stuk	53,00	624	0
7011476	Leiding met isolatie en installatiemateriaal 30 m	A000040202	stuk	312,00	624	1
7011482	Plattendakopstelling StarMaster met 125 kg beton	A000040617	stuk	362,00	624	1
7011490	StarMaster leidingdoorvoer platdak	A000040710	stuk	49,75	624	1

Ketels en
warmtepompen

Warmwatertechniek

Leidingsystemen

Stralingswarmte en
convectie

Regeling en
afsluiters

Pompen en
waterdruk

Afvoersystemen,
non ferro en
dakbedekking

Bevestiging

Luchttechniek

Airconditioning

Gereedschap

Art.nr Specificaties Lev.nr Ehd Prijs Grp CC

THERMOMAX zonnecollectoren/-boilers

Vacuumbuis zonnecollectorsysteem

Het Thermomax vacuümbuis zonnecollectorsysteem bestaat uit de volgende componenten:
 20 glazen vacuümbuizen met ingebouwde collectorplaat en heat-pipe. De condensor van elke heat-pipe is voorzien van een ingebouwde temperatuurbeveiliging bij 85 °C door middel van het gepatenteerde Memotron systeem.

Geïsoleerde RVS verzamelleiding voor aansluiting van de collectorbuizen en de zonneboiler.

PCU 20/60 pompregelunit met regelaar type SMT 100 en bijbehorende opnemers, circulatiepomp, expansievat, overstortventiel en manometer inregelafsluiter met koppelingen.

Staande voorraadboiler met ingebouwde verwarmingsspiraal, inhoud 160 liter.

RVS frame en bevestigingsmateriaal voor montage op een hellend dak.

RVS frame voor opstelling van de collector op een plat dak (optie; tegen meerprijs).

Vorstbeschermingsmiddel (can à 20 liter, voorgemengd 33 %) met corrosieprotectie en kalkafzettingremmer (met KIWA-atteest).

Zonneboilersysteem

7289396 TMS 20-160	TMS20-160	stuk	2840,60	670	1
--------------------	-----------	------	---------	-----	---

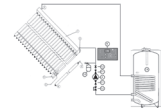

Technische gegevens

Type	TMS20-160
Netto oppervlakte (m2)	2
Apertuur oppervlak (m2)	2,31
Besparing (Gj/jr)	3,1
Aantal buizen (st)	20
Boilerinhoud (l)	160

Accessoires Thermomax

8304416 Colpro antivries can à 20 L	807303	stuk	87,00	856	0
7289386 Frame platdak	C0076	stuk	124,00	670	0

Ketels en warmtepompen

Warmwatertechniek

Leidingsystemen

Stralingswarmte en convectie

Regeling en afsluiters

Pompen en waterdruk

Afvoersystemen, non ferro en dakbedekking

Bevestiging

Luchttechniek

Airconditioning

Gereedschap

Art.nr	Specificaties	Lev.nr	Ehd	Prijs	Grp	CC
--------	---------------	--------	-----	-------	-----	----

ACV boilers en toebehoren

ACV Indirect gestookte boilers

Boiler indirect gestookt

7120001	HL100 80 L	6234901	stuk	666,00	670	1
7120036	HL160 130 L	6235101	stuk	829,00	670	0
7120125	HL240 210 L	6235301	stuk	1155,00	670	1

Boiler indirect gestookt staande- of hangend

7120192	SL100 75 L	6603501	stuk	762,00	670	1
---------	------------	---------	------	--------	-----	---

Accessoires ACV boilers

7120117	Boilerregeling 24 V Mignon-EL	439261	stuk	191,00	670	0
7120141	3-wegklep 24 V	439127	stuk	119,00	670	1

Ketels en
warmtepompen

Warmwatertechniek

Leidingsystemen

Stralingswarmte en
convectie

Regeling en
afsluiters

Pompen en
waterdruk

Afvoersystemen,
non ferro en
dakbedekking

Bevestiging

Luchttechniek

Airconditioning

Gereedschap

Art.nr	Specificaties	Lev.nr	Ehd	Prijs	Grp	CC
--------	---------------	--------	-----	-------	-----	----

AO SMITH boilers en voorraadvaten**AO Smith EQ gasgestookte huishoudboilers**

De A.O.Smith EQ is door haar ruime range zeer goed te gebruiken voor vrijwel alle toepassingen: van huizen met één badkamer tot villa's met meerdere badkamers voor gezinnen van 2 tot 6 personen. In alle gevallen is de gelijktijdigheid op alle tappunten geen enkel probleem. Door de unieke constructie is het rendement van de EQ hoog en zijn de stilstandsverliezen bijzonder laag. Bovendien zijn de EQ-boilers eenvoudig te installeren en te bedienen en zijn de exploitatiekosten bijzonder laag. Een ander groot voordeel is dat de EQ-gasboiler volledig onafhankelijk werkt van de c.v.-ketel.

- de EQ is geluidsarm waardoor installatie vrijwel overal mogelijk is.
- de speciale ringvoetconstructie zorgt voor een eenvoudige plaatsing en minder warmteverlies.
- de boiler is standaard voorzien van een Thermische Terugslag Beveiliging (TTB).
- de EQ-boiler is leverbaar in de zogenaamde 'boerderij'-uitvoering met een max. watertemperatuur van 81°C.
- de tank van de EQ 115 t/m 200 heeft een garantie van 5 jaar en de EQ 280 en 380 een garantie van 3 jaar.

Gasgestookte voorraadboiler

1260820	109L,8,7kW bel.o.w.	EQ115N	stuk	602,00	666	0
1260839	144L,10,3kW bel.o.w.	EQ155N	stuk	740,00	666	0
1260855	181L,11,5kW bel.o.w.	EQ200N	stuk	1219,00	666	0
1260863	265L,22,6kW bel.o.w.	EQ280N	stuk	2059,00	666	0
1261037	355L,23,1kW bel.o.w.	EQ380N	stuk	2816,00	666	0

**Gasgestookte voorraadboiler met verhoogde temperatuur**

1260072	109L,8,7kW bel.o.w.	EQB115N	stuk	679,00	666	0
1260070	144L,10,3kW bel.o.w.	EQB155N	stuk	799,00	666	0
7289054	181L,11,5kW bel.o.w.	EQB200N	stuk	1487,00	666	1

Technische gegevens

Type	EQ 115	EQ 155	EQ 200	EQ 280	EQ 380
Inhoud (l)	109	144	181	265	355
Nominaal vermogen (kW)	7,5	9,1	10	18	19
Nominale belasting bovenwaarde (kW)	9,657	11,5	12,765	25,086	25,641
Opwarmtijd 60 °C (min)	51	56	68	52	66
Tapcapaciteit 60 °C continu (l/h)	130	155	170	310,2	320
Maximale werkdruk (bar)	8	8	8	8	8
Hoogte (mm)	1270	1360	1590	1585	1780
Diameter (mm)	465	515	515	645	675
Aansluitdiameter gastoevoer ("/mm)	1/2" (15)	1/2" (15)	1/2" (15)	1/2" (15)	1/2" (15)
Aansluitdiameter rookgasafvoer (mm)	80	80	100	130	130
Aansluitdiameter koudwater ("/mm)	3/4" (20)	3/4" (20)	3/4" (20)	1" (25)	1.1/4" (32)
Aansluitdiameter warmwater ("/mm)	3/4" (20)	3/4" (20)	3/4" (20)	1" (25)	1.1/4" (32)

Technische gegevens

Type	EQB 115	EQB 155	EQB 200
Inhoud (l)	109	144	181
Nominaal vermogen (kW)	7,5	9,1	10
Nominale belasting bovenwaarde (kW)	9,657	11,5	12,7
Opwarmtijd 60 °C (min)	51	56	68
Tapcapaciteit 60 °C continu (l/h)	130	155	170
Maximale werkdruk (bar)	8	8	8
Hoogte (mm)	1270	1360	1600
Diameter (mm)	465	515	515
Aansluitdiameter gastoevoer ("/mm)	1/2" (15)	1/2" (15)	1/2" (15)
Aansluitdiameter rookgasafvoer (mm)	80	80	100
Aansluitdiameter koudwater ("/mm)	3/4" (20)	3/4" (20)	3/4" (20)
Aansluitdiameter warmwater ("/mm)	3/4" (20)	3/4" (20)	3/4" (20)

Ketels en
warmtepompen

Warmwatertechniek

Leidingsystemen

Stralingswarmte en
convectieRegeling en
afsluitersPompen en
waterdrukAfvoersystemen,
non ferro en
dakbedekking

Bevestiging

Luchttechniek

Airconditioning

Gereedschap

AO SMITH boilers en voorraadvaten

AO Smith PGCS Neptune spaargasboilers

De A.O. Smith PGCS is een spaargasboiler uitgevoerd met een speciale branderkamer. Deze branderkamer heeft naast een optimale warmteoverdracht het grote voordeel geschikt te zijn voor gebieden met kalkrijk water. Hierdoor ontstaat geen rendementsverlies bij kalkafzetting.

- de PGCS is geïsoleerd met een CFK-vrije PUR schuimisolatie en afgewerkt met een gelakte stalen mantel.
- het toestel is goed te onderhouden en bijzonder servicevriendelijk door de eenvoudige opzet.
- de boiler tank heeft een garantie van 5 jaar.

Ketels en
warmtepompen

Warmwatertechniek



Gasgestookte voorraadboiler

1260243 110L,8,8 kW bel.o.w.	PGCS30N	stuk	807,00	666	0
1260286 144L,9,3kW bel.o.w.	PGCS40N	stuk	933,00	666	0

Leidingsystemen

Stralingswarmte en
convectie

Regeling en
afsluiters

	Technische gegevens	
Type	PGCS 30	PGCS 40
Inhoud (l)	110	144
Nominaal vermogen (kW)	7,6	8,2
Nominale belasting bovenwaarde (kW)	9,8	10,3
Opwarmtijd 60 °C (min)	46	57
Tapcapaciteit 60 °C continu (l/h)	130,9	130
Maximale werkdruk (bar)	8	8
Hoogte (mm)	1165	1455
Diameter (mm)	465	465
Aansluitdiameter gastoevoer ("/mm)	1/2" (15)	1/2" (15)
Aansluitdiameter rookgasafvoer (mm)	80	80
Aansluitdiameter koudwater ("/mm)	3/4" (20)	3/4" (20)
Aansluitdiameter warmwater ("/mm)	3/4" (20)	3/4" (20)

AO Smith NGT gesloten spaargasboilers

De A.O.Smith NGT is een volledig gesloten spaargasboiler, geschikt voor zowel dak- als muurdoorvoer. Door een natuurlijke thermische trek wordt verbrandingslucht aangevoerd en worden de rookgassen afgevoerd. Door de speciale branderconstructie behoudt het toestel een hoog rendement en is met name geschikt voor gebieden met hard water.

- de NGT is geïsoleerd met een CFK-vrije PUR schuimisolatie en afgewerkt met een gelakte stalen mantel.
- het toestel is goed te onderhouden en bijzonder service-vriendelijk door de eenvoudige opzet.
- de boiler tank heeft een garantie van 5 jaar.

Pompen en
waterdruk

Afvoersystemen,
non ferro en
dakbedekking



Gasgestookte voorraadboiler

1260537 112L,7,7kW bel.o.w.	NGT115N	stuk	963,00	666	0
1260545 145L,8,1kW bel.o.w.	NGT155N	stuk	1075,00	666	0

Bevestiging

Luchttechniek

Airconditioning

	Technische gegevens	
Type	NGT 115	NGT 155
Inhoud (l)	110	145
Nominaal vermogen (kW)	6,7	7,4
Nominale belasting bovenwaarde (kW)	8,6	9
Opwarmtijd 60 °C (min)	53	64
Tapcapaciteit 60 °C continu (l/h)	115	125
Maximale werkdruk (bar)	8	8
Hoogte (mm)	1192	1455
Diameter (mm)	465	465
Aansluitdiameter gastoevoer ("/mm)	1/2" (15)	1/2" (15)
Aansluitdiameter rookgasafvoer (mm)	80	80
Aansluitdiameter koudwater ("/mm)	3/4" (20)	3/4" (20)
Aansluitdiameter warmwater ("/mm)	3/4" (20)	3/4" (20)

Art.nr	Specificaties	Lev.nr	Ehd	Prijs	Grp	CC
--------	---------------	--------	-----	-------	-----	----

AO SMITH boilers en voorraadvaten

AO Smith BT/BTT middelgrote industrie gasboilers

De A.O.Smith BT(T) is een open toestel, met name geschikt voor middelgrote industriële toepassingen. De tank is geheel van kwaliteitsstaal en is aan de binnenzijde voorzien van een corrosiebeschermende glassline coating (emaille). De isolatie bestaat uit een CFK-vrij polyurethaan schuimlaag met een gemoffelde plaatstalen bemanteling. De BT(T) wordt bedrijfsklaar geleverd en is eenvoudig te installeren door middel van een aansluiting op het water-, gas- en electriciteitsnet (220V).

De BT(T) is standaard uitgevoerd met een:

- piëzo-ontsteking.
- trekonderbreker met Thermische Terugslag Beveiliging (TTB).
- RVS brander voor zowel aardgas als propaan.
- vervangbare anode voor additionele tankbescherming.
- aftapkraancombinatie met circulatie-aansluiting.
- inspectieluik ten behoeve van onderhoud.
- ingebouwde wekschakelklok (alleen bij type BTT).

Middelgrote industriële gasboiler

1260596 178L,16,6kW bel.o.w.	BT65N	stuk	1688,00	666	0
1260618 265L,22,6kW bel.o.w.	BT85N	stuk	2213,00	666	0
1260626 355L,23,1kW bel.o.w.	BT100N	stuk	2942,00	666	0



Middelgrote industriële gasboiler met wekschakelklok

1260634 178L,16,6kW bel.o.w.	BTT65N	stuk	2117,00	666	1
1260642 265L,22,6kW bel.o.w.	BTT85N	stuk	2685,00	666	1
1260650 355L,23,1kW bel.o.w.	BTT100N	stuk	3494,00	666	1

Technische gegevens

Type	BT 65T	BT 85T	BT 100T	BTT 65T	BTT 85T
Inhoud (l)	178	265	355	178	265
Nominaal vermogen (kW)	13	18	18,5	13	18
Nominale belasting bovenwaarde (kW)	18,426	25,086	25,7	16,7	22,1
Opwarmtijd 60 °C (min)	48	52	67	48	52
Tapcapaciteit 60 °C continu (l/h)	225	310,2	319	224,4	310,2
Maximale werkdruk (bar)	8	8	8	8	8
Hoogte (mm)	1685	1585	1780	1685	1585
Diameter (mm)	520	645	675	520	645
Aansluitdiameter gastoevoer ("/mm)	1/2" (15)	1/2" (15)	1/2" (15)	1/2" (15)	1/2" (15)
Aansluitdiameter rookgasafvoer (mm)	100	130	130	100	130
Aansluitdiameter koudwater ("/mm)	3/4" (20)	1" (25)	1.1/4" (32)	3/4" (20)	1" (25)
Aansluitdiameter warmwater ("/mm)	3/4" (20)	1" (25)	1.1/4" (32)	3/4" (20)	1" (25)

Technische gegevens

Type	BTT 100T
Inhoud (l)	355
Nominaal vermogen (kW)	18,5
Nominale belasting bovenwaarde (kW)	25,7
Opwarmtijd 60 °C (min)	67
Tapcapaciteit 60 °C continu (l/h)	319
Maximale werkdruk (bar)	8
Hoogte (mm)	1780
Diameter (mm)	675
Aansluitdiameter gastoevoer ("/mm)	3/4" (20)
Aansluitdiameter rookgasafvoer (mm)	130
Aansluitdiameter koudwater ("/mm)	1.1/4" (32)
Aansluitdiameter warmwater ("/mm)	1.1/4" (32)

Ketels en warmtepompen

Warmwatertechniek

Leidingsystemen

Stralingswarmte en convectie

Regeling en afsluiters

Pompen en waterdruk

Afvoersystemen, non ferro en dakbedekking

Bevestiging

Luchttechniek

Airconditioning

Gereedschap

AO SMITH boilers en voorraadvaten

AO Smith ADM/ADMR industrie gasboilers

De A.O.Smith ADM(R) is een open atmosferisch toestel dat door de brede range van vermogens en de uitgekiende maatvoering geschikt is voor vrijwel elke industriële toepassing.

De boiler is standaard uitgevoerd met:

- een regelthermostaat.
- een onafhankelijke veiligheidsthermostaat.
- twee reinigingsopeningen.
- een gasregelblok en RVS branders geschikt voor zowel aardgas als propaan.
- een automatische gloeiplugontsteking d.m.v. een branderautomaat.
- vervangbare anodes voor additionele tankbescherming.
- een scharnierende kolom met een geïntegreerde regeling.

Het type ADMR is verder uitgerust met een rookgasklep en de ThermoControl, een gebruiksvriendelijk besturingsprogramma.



Grote industriële gasboiler

1260669	309L,33kW bel.o.w.	ADM40N	stuk	4941,00	666	0
1260677	357L,43kW bel.o.w.	ADM50N	stuk	5244,00	666	0
1260685	298L,54kW bel.o.w.	ADM60N	stuk	5514,00	666	1
1260693	335L,66kW bel.o.w.	ADM80N	stuk	6079,00	666	0
1260707	278L,75kW bel.o.w.	ADM90N	stuk	6707,00	666	1
1260715	260L,95kW bel.o.w.	ADM115N	stuk	8055,00	666	1
7289094	250L,133,0kW bel.o.w.	ADM135N	stuk	9040,00	666	1
1260723	309L,37,3kW bel.o.w.	ADMR40N	stuk	5910,00	666	1
1260731	357L,50,3kW bel.o.w.	ADMR50N	stuk	6237,00	666	1
1260758	298L,62,8kW bel.o.w.	ADMR60N	stuk	6497,00	666	1
1260766	335L,77,6kW bel.o.w.	ADMR80N	stuk	7063,00	666	1
1260774	278L,88kW bel.o.w.	ADMR90N	stuk	7643,00	666	1
1260782	260L,112kW bel.o.w.	ADMR115N	stuk	9000,00	666	1
7289096	250L,133,0kW bel.o.w.	ADMR135N	stuk	10094,00	666	1

Type	Technische gegevens				
	ADM 40	ADM 50	ADM 60	ADM 80	ADM 90
Inhoud (l)	309	357	298	335	278
Nominaal vermogen (kW)	32,1	42,8	52,8	66	73
Nominale belasting bovenwaarde (kW)	41,4	55,9	69,8	86,2	97,8
Opwarmtijd 60 °C (min)	34	30	20	18	14
Tapcapaciteit 60 °C continu (l/h)	555	735	910	1125	1260
Maximale werkdruk (bar)	8	8	8	8	8
Hoogte (mm)	1900	2105	1900	2105	2010
Diameter (mm)	710	710	710	710	710
Aansluitdiameter gastoevoer ("/mm)	3/4" (20)	3/4" (20)	3/4" (20)	3/4" (20)	3/4" (20)
Aansluitdiameter rookgasafvoer (mm)	150	150	180	180	225
Aansluitdiameter koudwater ("/mm)	1.1/2" (40)	1.1/2" (40)	1.1/2" (40)	1.1/2" (40)	1.1/2" (40)
Aansluitdiameter warmwater ("/mm)	1.1/2" (40)	1.1/2" (40)	1.1/2" (40)	1.1/2" (40)	1.1/2" (40)

Type	Technische gegevens				
	ADM 115	ADM135	ADMR 40	ADMR 50	ADMR 60
Inhoud (l)	253	252	309	357	298
Nominaal vermogen (kW)	93	112,3	32,1	42,8	52,8
Nominale belasting bovenwaarde (kW)	124,4	145,1	41,4	55,9	69,8
Opwarmtijd 60 °C (min)	10	8	34	30	20
Tapcapaciteit 60 °C continu (l/h)	1630	1915	555	735	910
Maximale werkdruk (bar)	8	8	8	8	8
Hoogte (mm)	2085	2085	1900	2105	1900
Diameter (mm)	710	710	710	710	710
Aansluitdiameter gastoevoer ("/mm)	3/4" (20)	1" (25)	3/4" (20)	3/4" (20)	3/4" (20)
Aansluitdiameter rookgasafvoer (mm)	225	225	150	150	180
Aansluitdiameter koudwater ("/mm)	1.1/2" (40)	1.1/2" (40)	1.1/2" (40)	1.1/2" (40)	1.1/2" (40)
Aansluitdiameter warmwater ("/mm)	1.1/2" (40)	1.1/2" (40)	1.1/2" (40)	1.1/2" (40)	1.1/2" (40)

Art.nr	Specificaties	Lev.nr	Ehd	Prijs	Grp	CC
--------	---------------	--------	-----	-------	-----	----

AO SMITH boilers en voorraadvaten**AO Smith ADM/ADMR industrie gasboilers**

Type	Technische gegevens			
	ADMR 80	ADMR 90	ADMR 115	ADMR 135
Inhoud (l)	335	278	253	252
Nominaal vermogen (kW)	66	73	93	112,3
Nominale belasting bovenwaarde (kW)	86,2	97,8	124,4	145,1
Opwarmtijd 60 °C (min)	18	14	8	8
Tapcapaciteit 60 °C continu (l/h)	1125	1260	1630	1915
Maximale werkdruk (bar)	8	8	8	8
Hoogte (mm)	2105	2010	2085	2085
Diameter (mm)	710	710	710	710
Aansluitdiameter gastoevoer ("/mm)	3/4" (20)	3/4" (20)	3/4" (20)	1" (25)
Aansluitdiameter rookgasafvoer (mm)	180	225	225	225
Aansluitdiameter koudwater ("/mm)	1.1/2" (40)	1.1/2" (40)	1.1/2" (40)	1.1/2" (40)
Aansluitdiameter warmwater ("/mm)	1.1/2" (40)	1.1/2" (40)	1.1/2" (40)	1.1/2" (40)

AO Smith BFM gesloten industrie gasboilers

De A.O.Smith BFM is een volledig gesloten toestel met luchttoevoerventilator bestemd voor industriële toepassingen. Het toestel is vrijwel overal te plaatsen doordat ventilatievoorschriften niet van toepassing zijn. Het rendement van de BFM is 91% waterzijdig (o.w.)

De BFM is standaard uitgevoerd met:

- een regelthermostaat en een onafhankelijke veiligheidsthermostaat.
- twee reinigingsopeningen.
- een gasregelblok en RVS branders geschikt voor zowel aardgas als propaan.
- een volledig automatische vonkontsteking middels een branderautomaat en geïntegreerde regeling.
- een vaste stalen pallet ten behoeve van een eenvoudige plaatsing.

Grote industriële gesloten gasboiler

1261089 309L,30kW bel.o.w.	BFM30N	stuk	6300,00	666	1
1261096 298L,45kW bel.o.w.	BFM50N	stuk	7059,00	666	1
1261118 253L,77kW bel.o.w.	BFM80N	stuk	9077,00	666	1
1261172 253L,93kW bel.o.w.	BFM100N	stuk	9079,00	666	1
1261180 253L,15kW bel.o.w.	BFM120N	stuk	10716,00	666	1



Type	Technische gegevens				
	BFM30N	BFM50N	BFM80N	BFM100N	BFM120N
Inhoud (l)	309	298	253	253	253
Nominaal vermogen (kW)	27	41	69	91	102
Nominale belasting bovenwaarde (kW)	33,3	50	85,5	113	128
Opwarmtijd 60 °C (min)	40	25	13	9	85,5
Tapcapaciteit 60 °C continu (l/h)	466,4	707,3	1191,3	1765	1760
Maximale werkdruk (bar)	8	8	8	8	8
Hoogte (mm)	1995	1995	2020	2020	2020
Diameter (mm)	710	710	710	710	350
Aansluitdiameter gastoevoer ("/mm)	3/4" (20)	3/4" (20)	3/4" (20)	3/4" (20)	3/4" (20)
Aansluitdiameter rookgasafvoer (mm)	80/ 125	100/ 150	130/ 200	2x 130	2x 130
Aansluitdiameter koudwater ("/mm)	1.1/2" (40)	1.1/2" (40)	1.1/2" (40)	1.1/4" (32)	1.1/2" (40)
Aansluitdiameter warmwater ("/mm)	1.1/2" (40)	1.1/2" (40)	1.1/2" (40)	1.1/4" (32)	1.1/2" (40)

Accessoires AO Smith BFM

7289114 Muurdoorvoer 130/200 mm	0302326	stuk	342,00	667	1
7289116 Dakdoorvoer 130/200 mm	0302327	stuk	317,00	667	1
7289118 Concentrische pijp 500 mm 130/200 mm	0302301	stuk	71,00	667	1
7289120 Concentrische pijp 1000 mm 130/200 mm	0302302	stuk	80,00	667	1
7289122 Concentrische pijp 90° 130/200 mm	0302300	stuk	97,00	667	1
7289124 Concentrische pijp 45° 130/200 mm	0302324	stuk	77,00	667	1

AO SMITH boilers en voorraadvaten

AO Smith Cyclone BFC gesloten HR industrie gasboilers

De A.O.Smith Cyclone BFC is een volledig gesloten condenserende hoog rendement gasboiler. Met een rendement van 105% (o.w.) is de Cyclone is alle opzichten uniek. Door de range van vermogens en uitgekende maatvoering is de Cyclone geschikt voor vrijwel elke industriële toepassing. Alle componenten en de regeling zijn aan de bovenzijde geplaatst waardoor het installeren, bedienen en onderhouden zeer eenvoudig is.

De Cyclone is standaard uitgevoerd met:

digitale regeling (afleesbaar) met externe communicatiepoort voor communicatie met computer.

gepatenteerde Cyclone brander met gasblok geschikt voor zowel aardgas als propaan.

vervangbare anodes voor additionele tankbescherming.



Condenserende grote industriële HR-gasboiler

1261126	217L,28,7kW bel.o.w.	BFC28N	stuk	6307,00	666	1
1261134	368L,30,1kW bel.o.w.	BFC30N	stuk	6639,00	666	1
1261142	368L,47,1kW bel.o.w.	BFC50N	stuk	7442,00	666	1
1261150	368L,56,0kW bel.o.w.	BFC60N	stuk	8057,00	666	1
1261158	460L,82kW bel.o.w.	BFC80N	stuk	10925,00	666	1
1261164	460L,95kW bel.o.w.	BFC100N	stuk	12682,00	666	1

Technische gegevens

Type	BFC 28N	BFC 30N	BFC 50N	BFC 60N	BFC 80N
Inhoud (l)	217	368	368	368	460
Nominaal vermogen (kW)	30,1	31,8	48,7	58,9	80
Nominale belasting bovenwaarde (kW)	31,9	33,4	52,3	63,2	85
Opwarmtijd 60 °C (min)	25	40	26	23	18
Tapcapaciteit 60 °C continu (l/h)	520	550	836	1166	1395
Maximale werkdruk (bar)	8	8	8	8	8
Hoogte (mm)	1370	1920	1920	1920	2010
Diameter (mm)	705	705	705	705	845
Aansluitdiameter gastoevoer ("/mm)	3/4" (20)	3/4" (20)	3/4" (20)	3/4" (20)	3/4" (20)
Aansluitdiameter rookgasafvoer (mm)	80/ 125	100/ 150	100/ 150	100/ 150	130/200 mm
Aansluitdiameter koudwater ("/mm)	1.1/4" (32)	1.1/2" (40)	1.1/2" (40)	1.1/2" (40)	1.1/2" (40)
Aansluitdiameter warmwater ("/mm)	1.1/4" (32)	1.1/2" (40)	1.1/2" (40)	1.1/2" (40)	1.1/2" (40)

Technische gegevens

Type	BFC 100N
Inhoud (l)	460
Nominaal vermogen (kW)	100
Nominale belasting bovenwaarde (kW)	105,5
Opwarmtijd 60 °C (min)	15
Tapcapaciteit 60 °C continu (l/h)	1720
Maximale werkdruk (bar)	8
Hoogte (mm)	2010
Diameter (mm)	845
Aansluitdiameter gastoevoer ("/mm)	3/4" (20)
Aansluitdiameter rookgasafvoer (mm)	130/200 mm
Aansluitdiameter koudwater ("/mm)	1.1/2" (40)
Aansluitdiameter warmwater ("/mm)	1.1/2" (40)

Accessoires AO Smith BFC

7289098	Muurdoorvoer 100/150 mm	0302505	stuk	205,00	667	1
7289100	Dakdoorvoer 100/150 mm	0304264	stuk	242,00	667	1
7289102	Concentrische pijp 500 mm 100/150 mm	0302499	stuk	41,75	667	1
7289104	Concentrische pijp 1000 mm 100/150 mm	0302500	stuk	65,00	667	1
7289106	Concentrische bocht 90° 100/150 mm	0302502	stuk	52,00	667	1
7289108	Concentrische bocht 45° 100/150 mm	0302503	stuk	58,50	667	1
7289110	Adapter 2x100 mm	0304204	stuk	147,00	667	1
7289118	Concentrische pijp 500 mm 130/200 mm	0302301	stuk	71,00	667	1
7289120	Concentrische pijp 1000 mm 130/200 mm	0302302	stuk	80,00	667	1
7289122	Concentrische pijp 90° 130/200 mm	0302300	stuk	97,00	667	1
7289124	Concentrische pijp 45° 130/200 mm	0302324	stuk	77,00	667	1

Art.nr	Specificaties	Lev.nr	Ehd	Prijs	Grp	CC
--------	---------------	--------	-----	-------	-----	----

AO SMITH boilers en voorraadvaten**AO Smith IT indirect gestookte boilers**

De A.O.Smith IT is een staande indirect gestookte boiler met name geschikt in combinatie met een c.v.-ketel of als zonneboiler. De range is leverbaar met een inhoud van 300 t/m 1000 liter met een vaste ingebouwde verwarmingsspiraal met een groot overdrachtsvermogen. Door de constructie van het toestel zijn comfort, gelijktijdigheid en een korte opwarmtijd gewaarborgd.

De IT wordt standaard geleverd met::

- geïsoleerde inspectieopening ten behoeve van servicevriendelijk onderhoud.
- verwisselbare anode voor additionele tankbescherming.
- geïsoleerde aansluitingen voorzien van uitwendig BSP-draad en afgewerkt met kunststof rozetten.
- CFK-vrije PUR isolatie met een geïsoleerde voetconstructie en witte plaatstalen mantel (IT 100-200)
- geïsoleerde voetconstructie voor eenvoudige plaatsing (IT 300 1000)
- kunststof isolatiemantel (bij IT 300 t/m 500 direct aangebracht; bij IT 600 t/m 1000 los meegeleverd).

Indirect gestookte boiler

7289064	300 L, 47 kW	IT 300	IT300	stuk	1574,00	666	1
7289066	385 L, 78 kW	IT 400	IT400	stuk	2010,00	666	1
7289068	473 L, 100 kW	IT 500	IT500	stuk	2379,00	666	1
7289070	643 L, 104 kW	IT 600	IT600	stuk	3251,00	666	1
7289072	725 L, 112 kW	IT 750	IT750	stuk	4055,00	666	1
7289074	1007 L, 145 kW	IT 1000	IT1000	stuk	4866,00	666	1

Technische gegevens

Type	IT 300	IT 400	IT 500	IT 600	IT 750
Nominaal vermogen (kW)	47	78	100	104	112
Boilerinhoud (l)	300	385	473	643	725
Maximale werkdruk primair (bar)	8	8	8	8	8
Maximale werkdruk secundair (bar)	8	8	8	8	8
Hoogte (mm)	1370	1705	2040	1835	2030
Diameter (mm)	720	720	720	910	910
Gewicht (kg)	138	175	206	288	313
Aansluitdiameter secundair					
Aansluitdiameter koud water ("/mm)	1" (25)	1" (25)	1" (25)	1.1/2" (40)	1.1/2" (40)
Aansluitdiameter warm water ("/mm)	1" (25)	1" (25)	1" (25)	1.1/2" (40)	1.1/2" (40)
Aansluitdiameter circulatieleiding ("/mm)	3/4" (20)	3/4" (20)	3/4" (20)	3/4" (20)	3/4" (20)
Aansluitdiameter primair ("/mm)	1" (25)	1" (25)	1" (25)	1.1/2" (40)	1.1/2" (40)

Technische gegevens

Type	IT 1000
Nominaal vermogen (kW)	145
Boilerinhoud (l)	1007
Maximale werkdruk primair (bar)	8
Maximale werkdruk secundair (bar)	8
Hoogte (mm)	2000
Diameter (mm)	1060
Gewicht (kg)	439
Aansluitdiameter secundair	
Aansluitdiameter koud water ("/mm)	1.1/2" (40)
Aansluitdiameter warm water ("/mm)	1.1/2" (40)
Aansluitdiameter circulatieleiding ("/mm)	3/4" (20)
Aansluitdiameter primair ("/mm)	1.1/2" (40)

AO Smith EES en DRE elektrische boilers**Elektrische boiler**

7289128	115 L, 2,5 kW	EES30N	stuk	531,00	666	1
7289130	150 L, 2,5 kW	EES40N	stuk	555,00	666	1
7289132	200 L, 2,5 kW	EES52N	stuk	778,00	666	1
7289134	250 L, 2,5 kW	EES66N	stuk	1007,00	666	1
7289136	300 L, 2,5 kW	EES80N	stuk	1138,00	666	1
7289138	400 L, 2,5 kW	EES120N	stuk	1901,00	666	1
7289140	200 L, 9 kW	DRE52N	stuk	2592,00	666	1
7289142	300 L, 9 kW	DRE80N	stuk	3561,00	666	1
7289144	450 L, 9 kW	DRE120N	stuk	4018,00	666	1

Extra vermogen tbv DRE

7286038	15 kW	A&O-SMITH	stuk	262,00	666	1
7286040	30 kW	A&O-SMITH	stuk	851,00	666	1
7286042	45 kW	A&O-SMITH	stuk	1436,00	666	1

Art.nr	Specificaties	Lev.nr	Ehd	Prijs	Grp	CC
AO SMITH boilers en voorraadvaten						
Accessoires en onderdelen AO Smith						
Ketels en warmtepompen	1260077	Inlaatcombinatie 1" voor gasboiler	0301976	stuk	155,00	667 1
	1260078	Gasblok	0300949	stuk	111,00	667 0
	1260180	Controlbox assy BT-Tronic	0301240	stuk	856,00	667 1
	1260265	Ontkalkingsset	0004813001	stuk	20,75	667 1
Warmwatertechniek	1260267	Flexibele anode 3/4"	0304728	stuk	80,00	667 0
	1260269	Afsluitplaat m. reinigingsopening	0160332	stuk	20,75	667 1
	1260271	Isolatiebus	0300746	stuk	0,21	667 1
	1260272	Boilerontkalker	0004813011	stuk	98,50	667 1
	1260273	Thermokoppel voor boiler	0071872	stuk	13,75	667 0
	1260274	Bout M10x16	0300970	stuk	0,21	667 1
	1260654	Pakking reinigingsopening	0304741	stuk	16,25	667 0
Leidingsystemen	1260825	Anode 991mm voor boiler PTE215NN	0183463039	stuk	30,00	667 0
	7023108	Knop voor gasblok PGCS-serie	0300522	stuk	0,81	667 1
	7023110	Thermokoppel NPL 610 mm	0039719001	stuk	16,50	667 1
	7023116	Kabel voor ionisatiepen	0305645	stuk	4,47	667 1
	7023120	Drukverschilschak.230/205 PA0	0305487	stuk	85,00	667 1
	7023122	Branderautomat	0301960	stuk	155,00	667 1
	7023124	Gloeiplug serviceset ADM(c)(r)	0303493	stuk	58,00	667 0
	7286043	Gloeiplug BFC Boiler	0304079	stuk	124,00	667 0
	7023126	Branderautomat serviceset	0303497	stuk	285,00	667 0
	7023128	Veiligheidsthermostaat 93Cc.C03	0300674	stuk	66,00	667 0
Stralingswarmte en convectie	7023130	Thermokoppel 900 mm	0301087	stuk	26,75	667 0
	7023132	Ontstekingselektrode	0301088	stuk	15,00	667 0
	7023134	Veiligheidsthermostaat 95C.C03	0300457	stuk	63,00	667 0
	7023136	Thermokoppel 900 mm	0070404001	stuk	21,00	667 0
	7023138	Clean-out service set	0301125	stuk	34,25	667 0
	7023140	Pakking inspectieopening	0301136	stuk	5,70	667 0
Regeling en afsluiters	7023142	Waakvlamset polidoro compleet	0301820	stuk	40,50	667 0
	7023144	Terugslagbeveiliging 110°C	0071587002	stuk	32,75	667 0
	7023146	Terugslagbeveiliging 110°C	0071587	stuk	27,75	667 0
	7023148	Piezo ontsteker	0070432	stuk	5,50	667 0
	7023150	Ontstekingskabel 500 mm	0303927	stuk	3,58	667 0
	7023152	Ontstekingselektrode	0071608	stuk	3,98	667 0
	7023154	Inlaatbuis 970 mm	0160907037	stuk	4,68	667 0
Pompen en waterdruk	7023156	Messing aftapkraan 3/4"	0026273007	stuk	9,00	667 0
	7023158	Afdichtkit top-cover	0305098	stuk	21,00	667 0
	7023162	Ontstekingselektrode met kabel	0302351	stuk	44,25	667 1
	7286022	Gasblok HT NPL30/40+NPC50	0300735	stuk	161,00	667 0
	7286024	Gasblok NPL30/40/50TNN1	0300530	stuk	161,00	667 1
	7286026	Gasblok EQ115/155/200	0300947	stuk	109,00	667 0
Afvoersystemen, non ferro en dakbedekking	7286028	Anodestaaf met inlooppyp 3/4	0183652032	stuk	30,75	667 0
	7286030	Anode m/zeskant 3/4" 1220 mm	0183463050	stuk	38,00	667 0
	7286032	Gasmagneetklep V4400C1211	0070115	stuk	245,00	667 1
	7286034	Ombouwset aardgas/prop.EQ115n	0300956	stuk	9,00	667 1
	7286036	Ombouwset aardgas/prop.EQ200n	0300980	stuk	9,00	667 1
	7286044	T&P ventiel 100XL-4 3/4 20 mm	438020150	stuk	35,00	417 0
	7286046	T&P ventiel 40XL-4B 1" 25 mm	438025210	stuk	166,00	417 0
	7289126	Alum.verloopstuk 225x250 mm	0070076	stuk	66,50	667 0

Bevestiging

Luchttechniek

Airconditioning

Gereedschap

Art.nr	Specificaties	Lev.nr	Ehd	Prijs	Grp	CC
--------	---------------	--------	-----	-------	-----	----

DAALDEROP elektrische boilers**Daalderop Close In/E keukenboilers****Keukenboilers**

De combinatie 'maximaal comfort en hoog prestatieniveau' vormt de basis van de compacte keukenboilers van Daalderop: de Close-in® en de Close-up®. Binnen een handomdraai beschikt u direct over een forse straal warm water. Wachttijden behoren tot het verleden en maken plaats voor maximaal comfort. Doordat de Close-in® en de Close-up® direct onder, respectievelijk boven het tappunt zijn bevestigd en het water geen lange afstanden hoeft af te leggen, bespaart u aanzienlijk op water- en energieverbruik. Dat is misschien wel de meest lucratieve kant van deze compacte 'warmwaterleveranciers'.

Keukenboiler

1240838	10 L, 2200 W	3/8" aansluiting	070226631	stuk	205,00	638	0
---------	--------------	------------------	-----------	------	--------	-----	---



Ketels en warmtepompen

Warmwatertechniek

Keukenboiler

1240048	15 L, 2200 w		070226634	stuk	236,00	638	0
1240315	10 L, 500 W	Hotfill	070286632	stuk	208,00	638	0
1240404	E 10 L, 2200 W	met boosterknop	070221631	stuk	236,00	638	0
1240471	E 15 L, 2200 W	met boosterknop	070221634	stuk	268,00	638	0
1240406	2200 W	plintmodel	070210631	stuk	210,00	899	0

Leidingsystemen

Daalderop Close Up/E keukenboilers**Keukenboiler**

1240811	10 L, 2200 W		070226031	stuk	205,00	638	0
6113745	15 L, 2200 W		070226034	stuk	236,00	638	0
1240358	E 10 L, 2200 W	met boosterknop	070221031	stuk	236,00	638	1
1240420	E 15 L, 2200 W	met boosterknop	070221034	stuk	268,00	638	1



Stralingswarmte en convectie

Regeling en afsluiters

Daalderop Mono nachtstroom boilers**Daalderop Elektroboilers voor klein- en grootverbruik**

Op de elektroboilers van Daalderop kunt u altijd rekenen en ze zijn bovendien geheel onderhoudsvrij. Het koperen boilervat bevat slechts één lasnaad, waardoor de kans op corrosie uitermate klein is. Het is daarmee tevens een zeer duurzaam apparaat. Elektroboilers van Daalderop hebben een hoog rendement van maar liefst 96%. Door de optimale isolatie zijn de stilstandsverliezen minimaal en ruimschoots lager dan bij andere merken. De elektroboiler kent vier verschillende uitvoeringen die u van uw dagelijkse warmwaterbehoefte voorzien zoals u dat wenst.

Mono elektroboiler

1240188	30 L, 450 W		070418041	stuk	553,00	638	0
1240218	50 L, 650 W		070418045	stuk	642,00	638	0
1240250	80 L, 1000 W		071418049	stuk	818,00	638	0
1240285	120 L, 1500 W		071418053	stuk	1034,00	638	0
1240051	150L 1750W		071418054	stuk	1207,00	637	1



Pompen en waterdruk

Afvoersystemen, non ferro en dakbedekking

Daalderop Mono plus verhoogd vermogen boilers**Mono Plus elektroboiler**

1240196	30 L, 2500 W		070428041	stuk	569,00	638	0
1240226	50 L, 2500 W		070428045	stuk	681,00	638	0
1240269	80 L, 2500 W		071428049	stuk	843,00	638	0
1240293	120 L, 2500 W		071428053	stuk	1064,00	638	0
1240052	150L 2500W		071428054	stuk	1251,00	637	1

Bevestiging

Daalderop Mono-3 krachtstroom boiler**Mono-3 elektroboiler**

6113850	80 L, 5250 W		071149049	stuk	992,00	638	1
6113869	80 L, 7500 W		071149249	stuk	1036,00	638	1
6113907	120 L, 5250 W		071149053	stuk	1160,00	638	0
6113915	120 L, 7500 W		071149253	stuk	1223,00	638	0
1240053	150L 7.5kW		071149254	stuk	1385,00	637	1

Luchttechniek

Daalderop Duo tweespan boiler**Duo elektroboiler**

1240234	50 L, 650/2150 W		070438045	stuk	699,00	638	0
1240277	80 L, 1000/2750 W		071438049	stuk	880,00	638	0
1240307	120 L, 1500/3250 W		071438053	stuk	1100,00	638	0

Airconditioning

Accessoires Daalderop

1240161	Mengkraan met onderuitloop en inlaatcombinatie		079263044	stuk	143,00	638	0
1240335	Inlaatcombinatie 1/2" 8 bar		079264051	stuk	40,50	638	0

Art.nr	Specificaties	Lev.nr	Ehd	Prijs	Grp	CC
DAALDEROP elektrische boilers						
Accessoires Daalderop						
	1240340 Inlaatcombinatie 1/2" 6 bar	079264055	stuk	40,50	638	0
	1240412 Aansluitbuisjes (per paar) Ø15 mm 62 cm	079270001	paar	23,75	638	0
	1240439 Aansluitbuisjes (per paar) Ø15 mm 70 cm	079270004	paar	24,50	638	1
	1240455 Knelmoer 15 mm	079874203	stuk	1,74	638	1
	1240463 Knelring 15 mm	079913002	stuk	0,81	638	1
	1240528 LD-mengkraan aanrechtmontage	079263038	stuk	58,50	638	0
	1240532 Ophangbeugel voor close-in/up	079937065	stuk	1,74	638	0
	1240846 WD-mengkraan muurmontage onderuitloop	079263039	stuk	76,50	638	0
	1240900 Aansluitbuisjes per paar Ø12 mm 40 cm	079270007	paar	26,25	638	0
	1240951 Verloopnippel 3/8" inwendig x1/2" uitwendig per paar	079272006	paar	12,00	638	1
	1241052 LD-mengkraan muurmontage onderuitloop luxe	079263029	stuk	111,00	638	0
	6114008 Flexiset compleet voor Close-In/Up	079264047	stuk	48,75	638	0
	6114067 Thermostaat voor Close-In/Up	079078036	stuk	32,00	638	1
	6114075 Boiler temperatuurbegrenzer	787693016	stuk	30,50	638	1

Art.nr	Specificaties	Lev.nr	Ehd	Prijs	Grp	CC
--------	---------------	--------	-----	-------	-----	----

INVENTUM indirect gestookte en elektrische boilers**Inventum Indirect gestookte boilers**

De Inventum indirect gestookte cv-boilers kenmerken zich door:

- volkoperen binnenketel en warmtewisselaar
- CFK-vrije PU-isolatie
- traploos door de installateur in te stellen thermostaat van 37 tot 75 °C
- zowel op bestaande als op nieuwe installaties aan te sluiten
- eenvoudige montage door bijgeleverde universele ophangbeugel
- langdurige garantie.

CV-boiler 29 kW

7289158 50 L	35220050	stuk	585,00	671	1
7289160 80 L	35220080	stuk	656,00	671	0
7289162 120 L	35220120	stuk	860,00	671	0

**CV-boiler 40 kW**

7289164 150 L	35220154	stuk	1037,00	671	0
---------------	----------	------	---------	-----	---

Technische gegevens

Type	CV 50	CV 80	CV 120	CV 150
Nominaal vermogen (kW)	30	30	30	40
Boilerinhoud (l)	50	80	120	150
Maximale werkdruk primair (bar)	8	8	8	8
Maximale werkdruk secundair (bar)	8	8	8	8
Hoogte (mm)	720	858	1158	1348
Diameter (mm)	430	485	485	485
Gewicht (kg)	25	32	46	57
Aansluitdiameter secundair				
Aansluitdiameter koud water ("/mm)	1/2" (15)	1/2" (15)	1/2" (15)	1/2" (15)
Aansluitdiameter warm water ("/mm)	1/2" (15)	1/2" (15)	1/2" (15)	1/2" (15)
Aansluitdiameter circulatieleiding ("/mm)				
Aansluitdiameter primair ("/mm)	22 mm	22 mm	22 mm	22 mm

Accessoires Inventum indirect gestookte boilers

7286048 Boilerthermostaat CDT	35042000	stuk	89,00	671	0
7286052 Ontluchtingsset CDO-30 kW	35041500	stuk	34,75	671	0
7286054 Ontluchtingsset CDO-40 kW	35041540	stuk	40,00	671	0
7286056 Stoel CDS voor CV-boiler	35041910	stuk	162,00	671	0

Ketels en warmtepompen

Warmwatertechniek

Leidingsystemen

Stralingswarmte en convectie

Regeling en afsluiters

Pompen en waterdruk

Afvoersystemen, non ferro en dakbedekking

Bevestiging

Luchttechniek

Airconditioning

Gereedschap

Invented by Inventum

Modesto®
slide-in boiler™

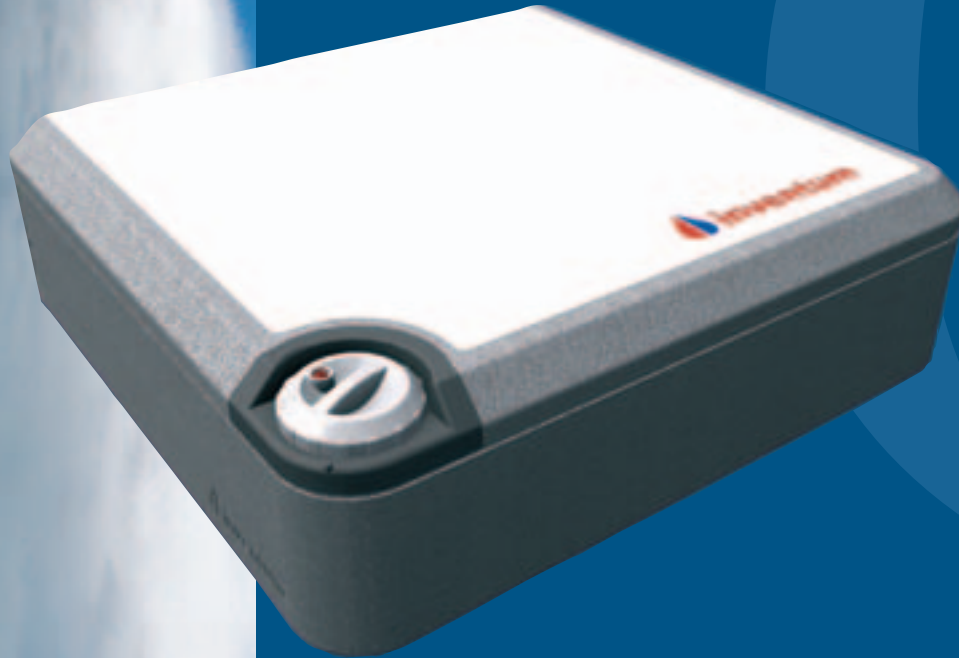

Direct warm water zonder ruimteverlies!

Dit is mogelijk met de revolutionaire Modesto® Slide-in boiler! De nieuwe multifunctionele 10 liter keukenboiler is slechts 14,3 cm plat. De Unieke Modesto® kan op verschillende manieren geplaatst worden, zelfs achter de plint van uw keuken. Hierdoor verdient u een keukenkastje terug!

U heeft niet alleen meer ruimte, maar bespaart ook op de energiekosten. U krijgt namelijk direct warm water uit uw tappunt. Bent u ook nieuwsgierig?

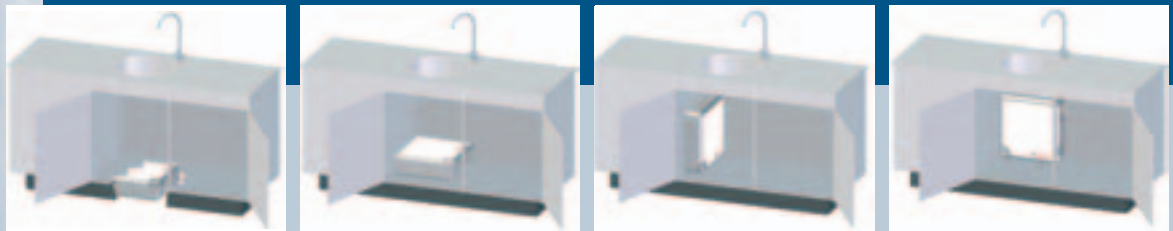

Bel voor de mogelijkheden naar 0800-modesto (6633786) of kijk op

www.modesto.nl
www.inventum.nl

 **inventum**
VEILIG EN VERTROUWD

Art.nr Specificaties Lev.nr Ehd Prijs Grp CC

INVENTUM indirect gestookte en elektrische boilers**Inventum Keukenboilers**

De Inventum close-in boilers voor montage onder het aanrecht kenmerken zich door:

- volkoperen binnenketel
- kunststof buitenmantel
- CFK-vrije E.P.S isolatie
- instelbare thermostaat van 7 tot 76 °C (SB(C) 30 voorzien van vast ingestelde thermostaat op 88°C)
- thermische beveiliging ("failsafe")
- eenvoudige montage
- KEMA en Cebec goedgekeurd

Het type EDR 10 Hotfill is uitgevoerd met een verwarmingselement van slechts 400 Watt en is bedoeld om te worden gevoed met warm water uit de centrale warmwatervoorziening.

Het model SB(C) 30 bestaat uit 2 koperen binnenketels van elk 15 liter.

Type SB 30 is uitgerust met een 400 Watt element en is bedoeld voor opwarming d.m.v. bijv. nachtstroom. Type SBC 30 heeft naast het element van 400 Watt een extra element van 1000 Watt in de bovenste ketel.

keukenboiler EDR 10

1240498 10 L, 2000 W

12mm. aansluiting

40071027

stuk

194,00

671

0

Ketels en
warmtepompen

Warmwatertechniek

Leidingsystemen

Stralingswarmte en
convectieRegeling en
afsluitersPompen en
waterdrukAfvoersystemen,
non ferro en
dakbedekking

Bevestiging

Luchttechniek

Airconditioning

Gereedschap

keukenboiler EDR 10 Hot-fill

1240457 10 L, 400 W

12mm. aansluiting

40081004

stuk

194,00

671

0

Keukenboiler Upper 10 Hot-fill

1240453 10 L, 400 W

40091004

stuk

240,00

671

1

Keukenboiler MAXI 20

1240066 20 L, 2000 W

40122020

stuk

253,00

671

0

**Keukenboiler SB 30**

7289166 30 L, 400 W

31023004

stuk

618,00

671

1

Keukenboiler SBC 30

1240002 30 L, 400/ 1000 W

nachtstroom

31023314

stuk

701,00

671

1

Modesto slide-in keukenboiler

1240009 10liter

incl. aansluitset

40011020

stuk

333,00

671

0

**Modesto-Hotfill keukenboiler**

1240010 10liter

40011004

stuk

333,00

671

0

Technische gegevens

Type	EDR10	EDR10HF	Upper10HF	MAXI20	SB30
Boilerinhoud (l)	10	10	10	20	30
Nominaal vermogen (kW)	2	0,435	0,435	2	0,4
Aansluitspanning (V)	230	230	230	230	230
Hoogte (mm)	384	384	385	330	525
Breedte (mm)	280	280	280	340	266
Diepte (mm)	280	260	260	445	436
Aansluitdiameter koudwater ("/mm)	1/2" (15)	1/2" (15)	1/2" (15)	1/2" (15)	1/2" (15)
Aansluitdiameter warmwater ("/mm)	1/2" (15)	1/2" (15)	1/2" (15)	1/2" (15)	1/2" (15)

INVENTUM indirect gestookte en elektrische boilers

Inventum Keukenboilers

Technische gegevens

Type	SBC30
Boilerinhoud (l)	30
Nominaal vermogen (kW)	1,4
Aansluitspanning (V)	230
Hoogte (mm)	525
Breedte (mm)	266
Diepte (mm)	436
Aansluitdiameter koudwater ("/mm)	1/2" (15)
Aansluitdiameter warmwater ("/mm)	1/2" (15)

Accessoires Inventum keukenboilers

7286058	Montageset QF 94	15198700	stuk	84,00	671	1
7286060	Montageset BUDGETFIX	15198705	stuk	63,50	671	0

Inventum Elektroboilers

Elektroboiler						
1240050	50 L, 650 W	EDR 50	42185006	stuk	610,00	671 1
1240536	50 L, 650/2400 W	EDR 51 2-span	42185124	stuk	671,00	671 0
1240552	80 L, 1000 W	EDR 80	43188010	stuk	782,00	671 1
1240560	80 L, 1000/2750 W	EDR 81 2-span	43188127	stuk	839,00	671 1
1240579	120 L, 1500 W	EDR 120	44182015	stuk	987,00	671 1

Accessoires Inventum Elektroboilers

1240501	Inlaatcombinatie ICL-606 6 bar	15036060	stuk	64,00	671	1
1240503	Inlaatcombinatie ICL-608 8 bar	15036080	stuk	64,00	671	1

Art.nr	Specificaties	Lev.nr	Ehd	Prijs	Grp	CC
--------	---------------	--------	-----	-------	-----	----

NIBE indirect gestookte boilers**NIBE PCU voorraadboilers**

De NIBE indirect verwarmde PCU boilers zijn door KIWA goedgekeurd en hierdoor toegepast worden bij ketelvermogens tot 45kW.

Boiler staand/hangend indirect gestookt

7060181	100 L, 20 kW	PCU 100.10	088310	stuk	519,00	669	1
7060211	120 L, 28 kW	PCU 120.12	088311	stuk	639,00	669	1



Ketels en warmtepompen

Warmwatertechniek

Technische gegevens

Type	PCU 100.10	PCU 120.12
Nominaal vermogen (kW)	23	28
Boilerinhoud (l)	100	120
Maximale werkdruk primair (bar)	10	10
Maximale werkdruk secundair (bar)	16	16
Hoogte (mm)	980	1140
Diameter (mm)	480	480
Gewicht (kg)	55	65
Aansluitdiameter secundair		22
Aansluitdiameter koud water ("/mm)	15 (1/2")	22 (3/4")
Aansluitdiameter warm water ("/mm)	1/2" (15)	
Aansluitdiameter circulatieleiding ("/mm)		
Aansluitdiameter primair ("/mm)	22 mm	22 mm

Leidingsystemen

Stralingswarmte en convectie

Regeling en afsluiters

NIBE PUB2**Staande boiler indirect gestookt**

7060174	160 ltr 21kW	087400	stuk	855,00	669	1
7060175	210 ltr 25kW	087410	stuk	998,00	669	1
7060176	270 ltr 32kW	087420	stuk	1399,00	669	1
7060177	500 ltr 32kW	087430	stuk	1995,00	669	1
7060178	160 ltr 27kW	087440	stuk	1350,00	669	1
7060179	270 ltr 2x27kW	087460	stuk	1895,00	669	1
7060180	500 ltr 2x27kW	087470	stuk	2845,00	669	1

Pompen en waterdruk

Afvoersystemen, non ferro en dakbedekking

Bevestiging

Luchttechniek

Airconditioning

Art.nr	Specificaties	Lev.nr	Ehd	Prijs	Grp	CC
--------	---------------	--------	-----	-------	-----	----

Plieger eigen merk boilers

Plieger keukenboilers

keukenboiler met koperen ketel

4390036	10 liter 400W	hotfill, 12mm. aansluiting	4390036	stuk	140,00	671	0
4390038	10 liter 2000W	12mm. aansluiting	4390038	stuk	140,00	671	0
4390039	15 liter 2000 W	12mm. aansluiting	4390039	stuk	165,00	671	0

Accessoires Plieger keukenboilers

1240155	boiler aansluitset t.b.v. 12 mm. aansluiting	1240155	stuk	35,25	670	0
---------	--	---------	------	-------	-----	---

Ketels en
warmtepompen

Warmwatertechniek

Leidingsystemen

Stralingswarmte en
convectie

Regeling en
afsluiters

Pompen en
waterdruk

Afvoersystemen,
non ferro en
dakbedekking

Bevestiging

Luchttechniek

Airconditioning

Gereedschap



Art.nr	Specificaties	Lev.nr	Ehd	Prijs	Grp	CC
--------	---------------	--------	-----	-------	-----	----

SENTRY gasboilers en doorstroomtoestellen**Sentry SEN/BW gasgestookte huishoudboilers**

Kenmerken Sentry SEN huishoudelijke boilers:

- direct gestookte gasboiler
- open toestel
- hoogwaardige stalen tank, aan de binnenzijde geëmailleerd
- PU-schuim isolatie
- ingebouwde maximaalbeveiliging en rookgasafvoerbeveiliging (TTB)
- watertemperatuur instelbaar tot 72 °C (boerderij-uitvoering tot 82 °C)
- type SEN - ... S aanvullend uitgevoerd met piëzo-ontsteking, gaskraan en inlaatcombinatie.

Kenmerken Sentry BW middelgrote industriële boilers:

- direct gestookte gasboiler
- open toestel
- dubbel geëmailleerde binnentank
- ingebouwde maximaalbeveiliging en rookgasafvoerbeveiliging (TTB)
- piëzo-ontsteking
- thermostaat instelbaar tot 72 °C
- geschikt voor aansturing d.m.v. een externe schakelklok
- optie: boerderij-uitvoering tot 82°C

Ketels en
warmtepompen

Warmwatertechniek

Leidingsystemen

Stralingswarmte en
convectieRegeling en
afsluitersPompen en
waterdrukAfvoersystemen,
non ferro en
dakbedekking

Bevestiging

Luchttechniek

Airconditioning

Gereedschap

Gasgestookte voorraadboiler

1260987	110 L, 9,3 kW	SEN 110	17100100	stuk	551,00	661	0
1260995	150 L, 9,7 kW	SEN 150	17200100	stuk	687,00	661	0
1261001	185 L, 14,7 kW	SEN 185	17300100	stuk	898,00	661	0

**Gasgestookte voorraadboiler met verhoogde temperatuur**

1261009	110 L, 9,3 kW	SEN 110 B	1710010001	stuk	591,00	661	0
1261029	150 L, 9,7 kW	SEN 150 B	1720010001	stuk	726,00	661	0
1261031	185 L, 14,7 kW	SEN 185 B	1730010001	stuk	937,00	661	0

Gasgestookte voorraadboiler

7289004	110 L, 9,3 kW	SEN 110 S	17100130	stuk	677,00	661	1
7289006	150 L, 9,7 kW	SEN 150 S	17200130	stuk	763,00	661	1
7289008	185 L, 14,7 kW	SEN 185 S	17300130	stuk	969,00	661	1

Middelgrote industriële gasboiler

1260871	280 L, 14,7 kW	BW 80	21100100	stuk	1725,00	662	1
1260898	380 L, 20,0 kW	BW 100	21200100	stuk	2480,00	662	0
7289012	280 L, 14,7 kW	BW 80	met schakelklok 21100100	stuk	2032,00	662	1
7289014	380 L, 20,0 kW	BW 100	met schakelklok 21200100+KLOK	stuk	2787,00	662	1



Type	Technische gegevens				
	SEN 110	SEN 150	SEN 185	SEN 110B	SEN 150B
Inhoud (l)	110	150	185	110	150
Nominaal vermogen (kW)	9,3	9,3	13,5	9,3	9,3
Nominale belasting bovenwaarde (kW)	10,8	10,8	15,8	10,8	10,8
Opwarmtijd 60 °C (min)	41	54	47	41	54
Tapcapaciteit 60 °C continu (l/h)	160,6	160,6	233,2	160,6	160,6
Maximale werkdruk (bar)	8	8	8	8	8
Hoogte (mm)	1250	1300	1565	1250	1300
Diameter (mm)	460	510	510	460	510
Aansluitdiameter gastoevoer ("/mm)	1/2" (15)	1/2" (15)	1/2" (15)	1/2" (15)	1/2" (15)
Aansluitdiameter rookgasafvoer (mm)	80	80	100	80	80
Aansluitdiameter koudwater ("/mm)	3/4" (20)	3/4" (20)	3/4" (20)	3/4" (20)	3/4" (20)
Aansluitdiameter warmwater ("/mm)	3/4" (20)	3/4" (20)	3/4" (20)	3/4" (20)	3/4" (20)

SENTRY gasboilers en doorstroomtoestellen

Sentry SEN/BW gasgestookte huishoudboilers

Technische gegevens					
Type	SEN 185B	SEN 110S	SEN 150S	SEN 185S	BW 80
Inhoud (l)	185	110	150	185	280
Nominaal vermogen (kW)	13,5	9,3	9,3	13,5	17,9
Nominale belasting bovenwaarde (kW)	15,8	10,8	10,8	15,8	23
Opwarmtijd 60 °C (min)	47	41	54	47	55
Tapcapaciteit 60 °C continu (l/h)	233,2	160,6	160,6	233,2	309,1
Maximale werkdruk (bar)	8	8	8	8	8
Hoogte (mm)	1565	1250	1300	1565	1750
Diameter (mm)	1380	460	510	510	620
Aansluitdiameter gastoevoer ("/mm)	1/2" (15)	1/2" (15)	1/2" (15)	1/2" (15)	1/2" (15)
Aansluitdiameter rookgasafvoer (mm)	100	80	80	100	100
Aansluitdiameter koudwater ("/mm)	3/4" (20)	3/4" (20)	3/4" (20)	3/4" (20)	3/4" (20)
Aansluitdiameter warmwater ("/mm)	3/4" (20)	3/4" (20)	3/4" (20)	3/4" (20)	3/4" (20)

Technische gegevens			
Type	BW 100	BW 80C	BW 100C
Inhoud (l)	380	280	380
Nominaal vermogen (kW)	21,1	17,9	21,1
Nominale belasting bovenwaarde (kW)	27,5	23	27,5
Opwarmtijd 60 °C (min)	63	55	63
Tapcapaciteit 60 °C continu (l/h)	364,1	309,1	364,1
Maximale werkdruk (bar)	8	8	8
Hoogte (mm)	1803	1750	1803
Diameter (mm)	718	620	718
Aansluitdiameter gastoevoer ("/mm)	1/2" (15)	1/2" (15)	1/2" (15)
Aansluitdiameter rookgasafvoer (mm)	130	100	130
Aansluitdiameter koudwater ("/mm)	1.1/4" (32)	3/4" (20)	3/4" (20)
Aansluitdiameter warmwater ("/mm)	1.1/4" (32)	3/4" (20)	3/4" (20)

Sentry RSC gesloten gasboilers

Kenmerken Sentry RSC gesloten gasboilers:

- direct gestookte, gesloten gasboiler
- concentrische rookgasafvoer
- dubbel geëmailleerde binnentank
- PU-schuim isolatie
- ingebouwde maximaalbeveiliging
- watertemperatuur instelbaar tot 72 °C (boerderij-uitvoering tot 82 °C).

Gasgestookte voorraadboiler gesloten uitvoering

	1260189 150 L, 8,2 kW	RSC 150	18200100	stuk	1048,00	661	0
	1260190 190 L, 9,4 kW	RSC 190	18300100	stuk	1158,00	661	0

Gasgestookte voorraadboiler m. verhoogde temperatuur gesloten uitvoering

	7289010 150 L, 8,2 kW	RSC 150 B	1820010001	stuk	1088,00	661	0
--	-----------------------	-----------	------------	------	---------	-----	---

Art.nr Specificaties Lev.nr Ehd Prijs Grp CC

SENTRY gasboilers en doorstroomtoestellen**Sentry RSC gesloten gasboilers**

Type	Technische gegevens		
	RSC 150	RSC 190	RSC 150 B
Inhoud (l)	150	190	150
Nominaal vermogen (kW)	8,2	9,4	8,2
Nominale belasting bovenwaarde (kW)	9,5	10,5	9,5
Opwarmtijd 60 °C (min)	64	70	64
Tapcapaciteit 60 °C continu (l/h)	141,9	161,7	141,9
Maximale werkdruk (bar)	8	8	8
Hoogte (mm)	1492	1717	1251
Diameter (mm)	510	510	510
Aansluitdiameter gastoevoer ("/mm)	1/2" (15)	1/2" (15)	1/2" (15)
Aansluitdiameter rookgasafvoer (mm)	125	125	125
Aansluitdiameter koudwater ("/mm)	3/4" (20)	3/4" (20)	3/4" (20)
Aansluitdiameter warmwater ("/mm)	3/4" (20)	3/4" (20)	3/4" (20)

Ketels en
warmtepompen

Warmwatertechniek

Leidingsystemen

Sentry EBW industrie gasboilers

- Kenmerken Sentry EBW industriële gasboilers
- direct gestookte gasboiler
 - open toestel
 - dubbel geëmailleerde stalen tank (Vitraglas)
 - ingebouwde maximaalbeveiliging en rookgasafvoerbeveiliging (TTB)
 - watertemperatuur instelbaar tot 82 °C
 - Hydrojet Systeem
 - digitale schakelklok
 - rookgasklep

Stralingswarmte en
convectieRegeling en
afsluiters**Gasboiler**

7289016 145 L, 33,4 kW	EBW 145	32100100	stuk	3785,00	662	1
7289018 297 L, 40,5 kW	EBW 160	32200100	stuk	4626,00	662	0
7289020 370 L, 53,0 kW	EBW 200	32300100	stuk	4878,00	662	0
7289022 297 L, 55,5 kW	EBW 250	32400100	stuk	5078,00	662	1
7289024 370 L, 62,0 kW	EBW 275	32500100	stuk	5598,00	662	0
7289026 280 L, 80,0 kW	EBW 360	32600100	stuk	6116,00	662	1
7289030 245 L, 98,0 kW	EBW 500	32700100	stuk	7207,00	662	0

Pompen en
waterdruk

Type	Technische gegevens				
	EBW 145	EBW 160	EBW 200	EBW 250	EBW 275
Inhoud (l)	150	300	370	300	370
Nominaal vermogen (kW)	33,4	40,5	53	55,5	62
Nominale belasting bovenwaarde (kW)	40	50	65	73	80
Opwarmtijd 60 °C (min)	16	25	25	19	21
Tapcapaciteit 60 °C continu (l/h)	575,3	698,5	915,2	958,1	1070,3
Maximale werkdruk (bar)	8	8	8	8	8
Hoogte (mm)	1286	1825	2105	1893	2172
Diameter (mm)	711	711	711	711	711
Aansluitdiameter gastoevoer ("/mm)	3/4" (20)	3/4" (20)	3/4" (20)	3/4" (20)	3/4" (20)
Aansluitdiameter rookgasafvoer (mm)	150	150	150	200	200
Aansluitdiameter koudwater ("/mm)	1.1/2" (40)	1.1/2" (40)	1.1/2" (40)	1.1/2" (40)	1.1/2" (40)
Aansluitdiameter warmwater ("/mm)	1.1/2" (40)	1.1/2" (40)	1.1/2" (40)	1.1/2" (40)	1.1/2" (40)

Afvoersystemen,
non ferro en
dakbedekking

Bevestiging

Luchttechniek

Airconditioning

SENTRY gasboilers en doorstroomtoestellen

Sentry EBW industrie gasboilers

	Technische gegevens	
Type	EBW 360	EBW 500
Inhoud (l)	280	245
Nominaal vermogen (kW)	80	98
Nominale belasting bovenwaarde (kW)	102	128
Opwarmtijd 60 °C (min)	13	9
Tapcapaciteit 60 °C continu (l/h)	1380,5	1691,8
Maximale werkdruk (bar)	8	8
Hoogte (mm)	1896	1829
Diameter (mm)	711	711
Aansluitdiameter gastoevoer ("/mm)	3/4" (20)	3/4" (20)
Aansluitdiameter rookgasafvoer (mm)	200	250
Aansluitdiameter koudwater ("/mm)	1.1/2" (40)	1.1/2" (40)
Aansluitdiameter warmwater ("/mm)	1.1/2" (40)	1.1/2" (40)

Sentry CSC industrie gasboilers

De Sentry CSC gesloten boiler combineert de voordelen van een gesloten verbrandingsruimte met de eisen die de industrie aan direct gestookte boilers stelt. Het resultaat: een hoogwaardige, innovatieve boiler met forse capaciteit die verbrandingslucht aanzuigt en rookgassen afvoert via een concentrische aan- en afvoerpijp.

Algemeen:

- gesloten verbrandingskamer
- 3 jaar garantie op de tank en 1 jaar garantie op regel- en beveiligingscomponenten
- bedrijfszeker en onderhoudsarm

Uitrusting:

- hoogwaardige stalen tank; binnentank dubbel geëmailleerde (Vitraglas)
- sentry Hydrojet-systeem voor beperking kalkafzetting
- regelbare temperatuurinstelling (tot 82° C) en maximaalbeveiliging
- automatische ontsteking
- storings- en in-bedrijf-melder en afstandsbediening

Toepassingen:

- industrie
- sterk geventileerde en / of zeer goed geïsoleerde ruimten

Gasboiler

7289040 303 L, 38,7 kW	CSC 39	gesl. uitvoering	37100100	stuk	6396,00	662	1
7289042 303 L, 59,4 kW	CSC 59	gesl. uitvoering	37200100	stuk	6563,00	662	1
7289044 303 L, 78,3 kW	CSC 78	gesl. uitvoering	37300100	stuk	6828,00	662	1
7289046 379 L, 93,3 kW	CSC 93	gesl. uitvoering	37400100	stuk	7385,00	662	1



	Technische gegevens			
Type	CSC39	CSC59	CSC78	CSC93
Inhoud (l)	303	303	303	379
Nominaal vermogen (kW)	38,7	59,4	78,3	93,3
Nominale belasting bovenwaarde (kW)	44	66	88	106
Opwarmtijd 60 °C (min)	28	18	14	15
Tapcapaciteit 60 °C continu (l/h)	665,5	1019,7	1345,3	1603,8
Maximale werkdruk (bar)	8	8	8	8
Hoogte (mm)	1623	1623	1623	1851
Diameter (mm)	720	720	720	720
Aansluitdiameter gastoevoer ("/mm)	3/4" (20)	3/4" (20)	3/4" (20)	3/4" (20)
Aansluitdiameter rookgasafvoer (mm)	150	150	200	200
Aansluitdiameter koudwater ("/mm)	1.1/2" (40)	1.1/2" (40)	1.1/2" (40)	1.1/2" (40)
Aansluitdiameter warmwater ("/mm)	1.1/2" (40)	1.1/2" (40)	1.1/2" (40)	1.1/2" (40)

Art.nr Specificaties Lev.nr Ehd Prijs Grp CC

SENTRY gasboilers en doorstroomtoestellen**Sentry CWH condenserende gasboiler**

De Sentry CWH serie is een direct gestookte condenserende gasboiler. De boiler heeft een roestvast stalen tank welke wordt opgewarmd door één of meerdere buiten de tank geplaatste brandermodules. Een brandermodule bestaat uit een roestvast stalen warmtewisselaar waarbinnen de brander is geplaatst. De boiler werkt volgens het oplaadprincipe; het water onder in de tank wordt direct door de warmtewisselaar geleid en opgewarmd boven in de tank teruggevoerd. De temperatuur van het water onder in de tank (retourtemperatuur) is maatgevend voor de branderbelasting, op basis van deze retourtemperatuur moduleert de brander. De temperatuur waarmee het water terug in de tank wordt gevoerd (aanvoertemperatuur) wordt door middel van pompmodulatie gelijk aan ingestelde boiler temperatuur gehouden.

Condenserende gasboiler

7288900	200 L 6,5 - 14,5 kW	CWH 30-200	gesl. uitvoering	36100100	stuk	6292,00	662	1
7288911	200 L 13,0 - 29,0 kW	CWH 60-200	gesl. uitvoering	36200100	stuk	6760,00	662	1
7288922	200 L 19,5 - 91,6 kW	CWH 90-200	gesl. uitvoering	36300100	stuk	8924,00	662	1
7288933	200 L 26,0 - 122,1 kW	CWH 120-200	gesl. uitvoering	36400100	stuk	10983,00	662	1
7288944	300 L 6,5 - 30,5 kW	CWH 30-300	gesl. uitvoering	36500100	stuk	6521,00	662	1
7288955	300 L 13,0 - 61,0 kW	CWH 60-300	gesl. uitvoering	36600100	stuk	7608,00	662	1
7288966	300 L 19,5 - 91,6 kW	CWH 90-300	gesl. uitvoering	36700100	stuk	9095,00	662	1
7288977	300 L 26,0 - 122,1 kW	CWH 120-300	gesl. uitvoering	36800100	stuk	11154,00	662	1



Technische gegevens					
Type	CWH30-200	CWH60-200	CWH90-200	CWH120-200	CWH30-300
Inhoud (l)	200	200	200	200	300
Nominaal vermogen (kW)	6,5 - 14,5	13,0 - 29,0	19,5 - 91,6	26,0 - 122,1	6,5 - 30,5
Nominale belasting bovenwaarde (kW)	6,7 - 31,1	13,4 - 62,2	20,1 - 93,3	26,8 - 124,4	6,7 - 31,1
Opwarmtijd 60 °C (min)	40	20	13	10	60
Tapcapaciteit 60 °C continu (l/h)					
Maximale werkdruk (bar)	8	8	8	8	8
Hoogte (mm)	1660	1660	1660	1660	2000
Diameter (mm)	910	910	910	910	910
Aansluitdiameter gastoevoer ("/mm)	1" (25)	1" (25)	1" (25)	1" (25)	1" (25)
Aansluitdiameter rookgasafvoer (mm)	80/ 125	80/ 125	130/ 200	130/ 200	80/ 125
Aansluitdiameter koudwater ("/mm)	1" (25)	1" (25)	1.1/2" (40)	1.1/2" (40)	1" (25)
Aansluitdiameter warmwater ("/mm)	1" (25)	1" (25)	1.1/2" (40)	1.1/2" (40)	1" (25)

Technische gegevens			
Type	CWH60-300	CWH90-300	CWH120-300
Inhoud (l)	300	300	300
Nominaal vermogen (kW)	13,0 - 61,0	19,5 - 91,6	26,0 - 122,1
Nominale belasting bovenwaarde (kW)	13,4 - 62,2	20,1 - 93,3	26,8 - 124,4
Opwarmtijd 60 °C (min)	30	20	15
Tapcapaciteit 60 °C continu (l/h)			
Maximale werkdruk (bar)	8	8	8
Hoogte (mm)	2000	2000	2000
Diameter (mm)	910	910	910
Aansluitdiameter gastoevoer ("/mm)	1" (25)	1" (25)	1" (25)
Aansluitdiameter rookgasafvoer (mm)	80/ 125	130/ 200	130/ 200
Aansluitdiameter koudwater ("/mm)	1" (25)	1.1/2" (40)	1.1/2" (40)
Aansluitdiameter warmwater ("/mm)	1" (25)	1.1/2" (40)	1.1/2" (40)

Sentry WH gesloten doorstroomtoestel

Het WH doorstroomtoestel is een compact, maar capabel doorstroomtoestel, dat in staat is om een eindeloze hoeveelheid warm water te produceren van constante temperatuur. De WH doorstroomtoestellen zijn niet alleen royaal met warmwater, maar ook nog eens spaarzaam met het gebruik van energie.

Algemeen:

- geïntegreerde mengregeling
- gesloten verbrandingskamer

Uitrusting:

- ingebouwde thermostaat (37-75° C)
- modulerende gasbranders (tot 30%) met elektronische ontsteking
- standaard voorzien van een afstandsbediening

Toepassing:

- cascade opstelling t/m maximaal 6 toestellen (op aanvraag)
- huishoudelijk gebruik, kapsalons, restaurants, sportaccommodaties, campings, industrie, enz.

Doorstroomtoestel gesloten WH42

7286171 42 kW 51100100 stuk 1950,00 662 0

SENTRY gasboilers en doorstroomtoestellen

Sentry WH gesloten doorstroomtoestel

Doorstroomtoestel gesloten WH56

7286173	56 kW	51200100	stuk	2485,00	662	0
---------	-------	----------	------	---------	-----	---

Technische gegevens

Type		
Nominaal vermogen (kW)	42	55,8
Nominale belasting bovenwaarde (kW)	54,4	69,2
Tapcapaciteit 60 °C continu (l/h)	12	16
Hoogte (mm)	615	615
Breedte (mm)	464	464
Diameter (mm)	250	250
Gewicht (kg)	29	29
Maximale werkdruk (bar)		
Aansluitdiameter gastoevoer (mm)	3/4" (20)	3/4" (20)
Aansluitdiameter koudwater (mm)	3/4" (20)	3/4" (20)
Aansluitdiameter warmwater (mm)	3/4" (20)	3/4" (20)
Aansluitdiameter rookgas/lucht (mm)	100/100 mm	100/100 mm
Aansluitspanning (V)	230	230

Accessoires Sentry

7289032	Dakdoorvoer RSC/ WSC 80/125 mm	80187970	stuk	121,00	661	0
7288988	Dakdoorvoer CWH 80/125 mm	801452859	stuk	104,00	662	1
7286178	Geveldoorvoer RSC150/190 80/125 mm	80187996	stuk	95,00	661	0
7289036	Geveldoorvoer WSC 80/125 mm	80127503	stuk	81,50	661	1
7288905	Plakplaat voor plat dak 80/125 mm	80187376	stuk	22,75	662	1
7288915	Universele loodslab 80/125 mm	80187909	stuk	32,00	662	1
7288925	Set muurplaten WSC 80/125 mm	80128928	stuk	9,70	662	1
7289056	Dakdoorvoer CSC39-59 100/150 mm	80130530	stuk	170,00	661	1
7289050	Geveldoorvoer CSC39-59 100/150 mm	80187990	stuk	152,00	661	1
7288935	Plakplaat voor plat dak 100/150 mm	80187379	stuk	23,25	662	1
7288946	Universele loodslab 100/150 mm	80187913	stuk	39,00	662	1
7289048	Dakdoorvoer CSC78-93 130/200 mm	80175341	stuk	229,00	661	1
7288999	Dakdoorvoer CWH 130/200 mm	80175401	stuk	240,00	662	1
7289052	Geveldoorvoer CSC78-93 130/200 mm	80175342	stuk	183,00	661	1
7288957	Plakplaat voor plat dak 130/200 mm	80117641	stuk	31,50	662	1
7288968	Universele loodslab 130/200 mm	80179627	stuk	66,50	662	1

Onderdelen Sentry

7286012	Boilerinlaatpijp PVC 102cm	10014203	stuk	24,75	661	0
7286014	Aftapkraan messing 3/4	30014400	stuk	30,25	661	1
7286016	Thermokoppel 24"	10017104	stuk	22,50	661	0
7286018	Thermische beveiliging V.SF-serie	10020205	stuk	60,00	661	1
7286170	Anodestaaf nr.300 3/4x100cm	10014001	stuk	57,00	661	0
7286172	Onstekingspen+kabel+kapje OSTREA	13017000	stuk	28,75	661	1
7286174	Waakvlambrander SF-serie	10016700	stuk	29,00	661	0
7286180	Gasblok 7000BDER	31018000	stuk	301,00	661	1
7286182	Thermostaat 11B95-39	30020001	stuk	242,00	661	1
7286184	Thermopile	31017200	stuk	98,50	661	1
1260071	Gasblok HT SF/SGT/SEN verhoogde temperatuur	10018031	stuk	244,00	661	0
8303276	Gasblok LT SF/SGT/SEN normale temperatuur	10018030	stuk	202,00	661	0
7286175	Dakdoorvoer WH 42 / 56	7286175	stuk	235,00	662	1
7286177	Geveldoorvoer WH 42 / 56	7286177	stuk	185,00	662	1

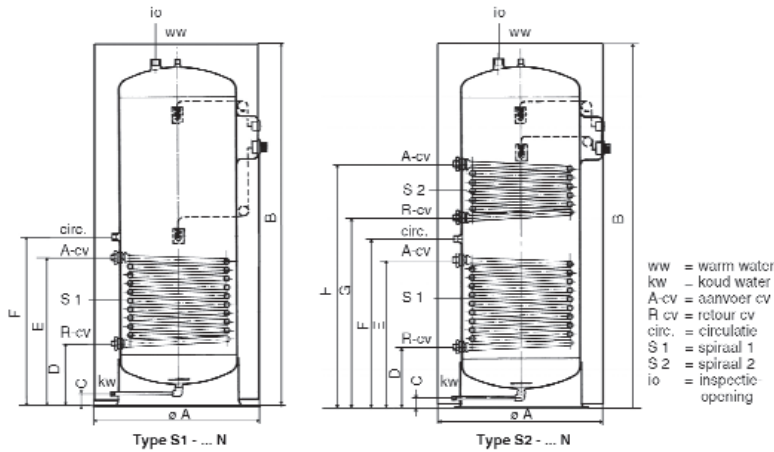
SILE R.V.S. boilers en voorraadvaten

Technische gegevens

Type		S1 - 160 N S2 - 160 N	S1 - 230 N S2 - 230 N	S1 - 350 N S2 - 350 N	S1 - 450 N S2 - 450 N	S1 - 600 N S2 - 600 N	S1 - 800 N S2 - 800 N	S1 - 1000 N S2 - 1000 N	S1 - 1400 N S2 - 1400 N
Boilerinhoud		160	230	350	450	600	800	1000	1400
Spiraalinhoud									
S1 - ... N	ltr.	4	8	15	15	18	18	23	23
S2 - ... N	ltr.	4	4	8	8	8	8	9	11
Gewicht									
S1 - ... N	kg	47	61	94	107	155	167	206	254
S2 - ... N	kg	56	70	111	124	175	187	221	275
Afmetingen									
A (ø)	mm	590	590	690	690	850	850	1050	1050
B	mm	1225	1625	1680	2060	1785	2275	1825	2325
C	mm	65	65	65	65	65	65	70	70
D	mm	312	312	345	345	360	360	480	480
E	mm	520	685	893	893	901	901	1026	1026
F	mm	620	785	972	972	1000	1000	1126	1126
G	mm	720	885	1051	1051	1100	1100	1226	1226
H	mm	830	995	1345	1345	1353	1353	1310	1520
Kantelhoogte	mm	1360	1729	1817	2173	1978	2429	2106	2552
Aansluitingen									
A-cv (binnendraad)	inch	1"	1"	1"	1"	1"	1"	1"	1"
R-cv (binnendraad)	inch	1"	1"	1"	1"	1"	1"	1"	1"
kw (buitendraad)	inch	1"	1"	1"	1"	1 1/4"	1 1/4"	1 1/2"	1 1/2"
ww (buitendraad)	inch	1"	1"	1"	1"	1 1/4"	1 1/4"	1 1/2"	1 1/2"
circ. (binnendraad)	inch	3/4"	3/4"	3/4"	3/4"	3/4"	3/4"	3/4"	3/4"
Max. werkdruk									
cv	bar	6	6	6	6	6	6	6	6
tapwater	bar	10	10	10	10	10	10	10	10
Max. temperatuur	°C	100	100	100	100	100	100	100	100

De boilers type S1 - N en S2 - N zijn voorzien van het KIWA-productcertificaat

 Ketels en
warmtepompen

Warmwatertechniek

Leidingsystemen

 Stralingswarmte en
convectie

 Regeling en
afsluiters

 Pompen en
waterdruk

 Afvoersystemen,
non ferro en
dakbedekking

Bevestiging

Luchttechniek

Airconditioning

Gereedschap

SILE R.V.S. boilers en voorraadvaten

Technische gegevens

Type S1 - ...	cv- medium 80/60 °C; boiler temperatuur 65 °C				cv- medium 90/70 °C; boiler temperatuur 65 °C			
	Vermogen kW	Tapcap. continu ltr/h	Tapcap. 1e uur ltr.	Drukverlies c.v. zijdig kPa	Vermogen kW	Tapcap. continu ltr/h	Tapcap. 1e uur ltr.	Drukverlies c.v. zijdig kPa
S1 - 160 N	16	251	379	2	22	345	473	3
S1 - 230 N	30	471	655	5	42	659	843	8
S1 - 350 N	54	847	1127	13	78	1224	1504	23
S1 - 450 N	54	847	1207	13	78	1224	1584	23
S1 - 600 N	73	1145	1625	22	105	1648	2128	33
S1 - 800 N	73	1145	1785	22	105	1648	2288	33
S1 - 1000 N	91	1428	2228	27	130	2040	2840	46
S1 - 1400 N	91	1428	2548	27	130	2040	3160	46

Type S2 - ...	cv- medium 80/60 °C; boiler temperatuur 65 °C						cv- medium 90/70 °C; boiler temperatuur 65 °C					
	Vermogen		Tapcap. continu ltr/h	Tapcap. 1e uur ltr.	Drukverlies c.v. zijdig		Vermogen		Tapcap. continu ltr/h	Tapcap. 1e uur ltr.	Drukverlies c.v. zijdig	
	Spiraal 1 kW	Spiraal 2 kW			Spiraal 1 kPa	Spiraal 2 kPa	Spiraal 1 kW	Spiraal 2 kW			Spiraal 1 kPa	Spiraal 2 kPa
S2 - 160 N	16	16	502	630	2	2	22	22	690	874	3	3
S2 - 230 N	30	16	722	906	5	2	42	22	1004	1188	8	3
S2 - 350 N	54	30	1318	1598	13	6	78	42	1883	2163	23	9
S2 - 450 N	54	30	1318	1678	13	6	78	42	1883	2243	23	9
S2 - 600 N	73	30	1616	2096	22	6	105	42	2307	2787	33	9
S2 - 800 N	73	30	1616	2256	22	6	105	42	2307	2947	33	9
S2 - 1000 N	91	33	1946	2746	27	7	130	46	2762	3562	46	11
S2 - 1400 N	91	47	2165	3285	27	11	130	66	3075	4195	46	18

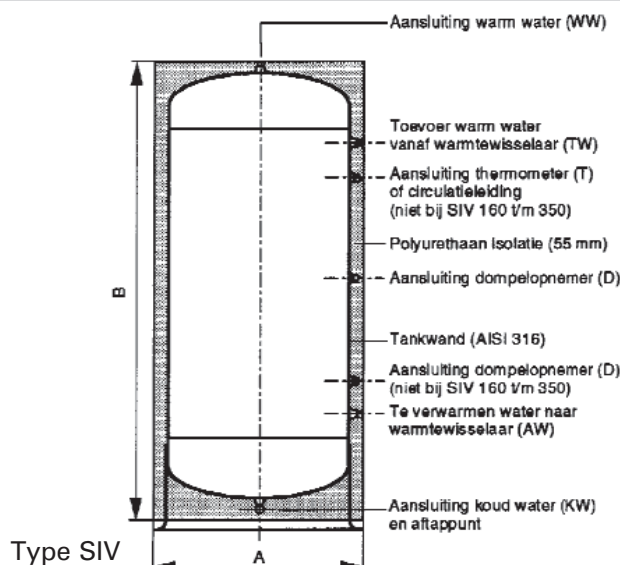

Type	Max. druk tapwater bar	Inhoud litr.	Afmetingen		Kantel- hoogte mm	Gewicht (leeg) kg	Aansluitingen warmtewisselaar circulatie AW + TW binnendraad	opnemers D + T binnendraad	
			ø A mm	B mm					
SIV - 350	10	350	660	1715	1838	60	1 1/2"	1 1/2"	3/4" *)
SIV - 450	10	450	660	2115	2216	73	1 1/2"	1 1/2"	3/4"
SIV - 600	10	600	810	1780	1956	115	2"	2"	3/4"
SIV - 800	10	800	810	2305	2444	127	2"	2"	3/4"
SIV - 1000	10	1000	1010	1995	2237	166	2"	2"	3/4"
SIV - 1400	10	1400	1010	2425	2627	202	2"	2"	3/4"

*) 1 i.p.v. 3 aansluitingen beschikbaar.

SILE indirect gestookte boilers en voorraadvaten**Sile S1 voorraadboilers****Constructie**

SILE warmwaterboilers en voorraadvaten zijn vervaardigd uit hoogwaardig roestvast staal. Dit geldt zowel voor de tank als voor de eventueel ingebouwde warmtewisselaar(s).

Isolatie

De boilers en voorraadvaten worden geïsoleerd door middel van een dikke laag CFK-vrije polyurethaan isolatie, welke aan de buitenzijde is afgewerkt met een p.v.c. mantel.

De isolatie heeft bij de types S 1 en S 2 een dikte van 70 mm en is demontabel aangebracht.

Thermostaat en thermometer

De boilers type S 1 en S 2 worden geleverd met een ingebouwde regelthermostaat en een thermometer.

Indirect gestookte boiler met 1 spiraal

7289178	160 L	S1 - 160 N	S1160N	stuk	1393,00	655	1
7289180	230 L	S1 - 230 N	S1230N	stuk	1680,00	655	0
7289182	350 L	S1 - 350 N	S1350N	stuk	2376,00	655	0
7289184	450 L	S1 - 450 N	S1450N	stuk	2659,00	655	0
7289186	600 L	S1 - 600 N	S1600N	stuk	3723,00	655	0
7289188	800 L	S1 - 800 N	S1800N	stuk	4388,00	655	0
7289190	1000 L	S1 - 1000 N	S11000N	stuk	5069,00	655	0
7289192	1400 L	S1 - 1400 N	S11400N	stuk	6053,00	655	1

Sile S2 voorraadboilers**Indirect gestookte boiler met 2 spiralen**

7289196	160 L	S2 - 160 N	S2160N	stuk	1813,00	655	1
7289194	230 L	S2 - 230 N	S2230N	stuk	2123,00	655	1
7289198	350 L	S2 - 350 N	S2350N	stuk	3050,00	655	1
7289200	450 L	S2 - 450 N	S2450N	stuk	3384,00	655	1
7289202	600 L	S2 - 600 N	S2600N	stuk	4360,00	655	1
7289204	800 L	S2 - 800 N	S2800N	stuk	4958,00	655	1
7289206	1000 L	S2 - 1000 N	S21000N	stuk	5534,00	655	1
7289208	1400 L	S2 - 1400 N	S21400N	stuk	6620,00	655	1

**Sile SIV voorraadvaten**

De Sile SIV voorraadvaten zijn ontworpen voor de opslag van water, dat bijvoorbeeld door middel van een externe warmtewisselaar wordt opgewarmd en met een oplaadpomp wordt toegevoerd.

De vaten type zijn leverbaar met een inhoud van 160 tot 1400 liter. Indien een grotere voorraad warm water wordt gewenst, dan kunnen meerdere vaten parallel of in serie worden toegepast (modulaire opstelling). De toepassing van deze voorraadvaten samen met een externe (platen)warmtewisselaar, de samengestelde combinatieboiler, is in allerlei situaties mogelijk door de grote verscheidenheid in inhoudsmaten en afmetingen, alsmede door de grote vermogensrange van de leverbare warmtewisselaars.

Kenmerken:

Maximale overdruk 10 bar bij maximaal 95 °C

Vervaardigd uit RVS 316

Aan de buitenzijde voorzien van een 55 mm dikke isolatielaag uit PUR-schuim, bekleed met een kunststof mantel

Sile SIV voorraadvaten kunnen ook als buffervat voor koudeopslag worden gebruikt in combinatie met een waterkoelaggregaat, maar bijvoorbeeld ook in combinatie met een gasgestookte boiler met oplaadpomp.

Voorraadvat

7289210	350 L	SIV 350	SIV350	stuk	1823,00	655	0
7289212	450 L	SIV 450	SIV450	stuk	2148,00	655	0
7289214	600 L	SIV 600	SIV600	stuk	3282,00	655	0
7289216	800 L	SIV 800	SIV800	stuk	3614,00	655	0
7289218	1000 L	SIV 1000	SIV1000	stuk	4299,00	655	0
7289220	1400 L	SIV 1400	SIV1400	stuk	5493,00	655	0

Onderdelen Sile boilers

7286098	Boilerthermostaat	SILE	stuk	18,00	655	1
7286100	Boilerthermometer	SILE	stuk	25,25	655	1

Ketels en warmtepompen

Warmwatertechniek

Leidingsystemen

Stralingswarmte en convectie

Regeling en afsluiters

Pompen en waterdruk

Afvoersystemen, non ferro en dakbedekking

Bevestiging

Luchttechniek

Airconditioning

Gereedschap

AQUAHEAT indirect gestookte boilers, voorraadvaten en oplaadboilers

Aquaheat indirect gestookte boilers

AquaHeat boilers en voorraadvaten.

AquaHeat boilers en voorraadvaten en de daarbij behorende spiralen en leidingwerk zijn vervaardigd uit het hoogwaardig, uitzonderlijk corrosiebestendige roestvaststaal (werkstof 1.4571) De boilers en voorraadvaten zijn geschikt voor een maximale bedrijfstemperatuur van 95°C en een maximale werkdruk van 10 Bar. De boilers en voorraadvaten zijn standaard o.a. voorzien van een inspectieopening DN 120 en een PU isolatiemantel (70 mm) of zachtschuim isolatie (80 mm), met als bekleding een kunststof mantel. Als opties zijn leverbaar een elektrische verwarmingselement. De fabricage staat onder een constante kwaliteitscontrole volgens DIN ISO 9001.

Boiler indirect gestookt

7286280	29,2kW 200ltr	met 1warmtewisselaar	320200	stuk	2445,00	655	1
7286291	45,4kW 300ltr	met 1warmtewisselaar	320300	stuk	2766,00	655	1
7286302	45,4kW 350ltr	met 1warmtewisselaar	320350	stuk	3157,00	655	1
7286313	45,4kW 400ltr	met 1warmtewisselaar	320400	stuk	3345,00	655	1
7286324	58,4kW 500ltr	met 1warmtewisselaar	320500	stuk	3654,00	655	1
7286335	58,4kW 580ltr	met 1warmtewisselaar	320580	stuk	4032,00	655	1
7286346	77,9kW 750ltr	met 1warmtewisselaar	320750	stuk	5455,00	655	1
7286357	95,0kW 1000ltr	met 1warmtewisselaar	321000	stuk	6914,00	655	1
7286368	43,8kW 200ltr	met 2 warmtewisselaars	330200	stuk	2865,00	655	1
7286379	60,0kW 300ltr	met 2 warmtewisselaars	330300	stuk	3208,00	655	1
7286390	74,6kW 350ltr	met 2 warmtewisselaars	330350	stuk	3586,00	655	1
7286401	74,6kW 400ltr	met 2 warmtewisselaars	330400	stuk	3809,00	655	1
7286412	87,6kW 500ltr	met 2 warmtewisselaars	330500	stuk	4134,00	655	1
7286423	87,6kW 580ltr	met 2 warmtewisselaars	330580	stuk	4409,00	655	1
7286434	123,3kW 750ltr	met 2 warmtewisselaars	330750	stuk	6227,00	655	1
7286445	155,0kW 1000ltr	met 2 warmtewisselaars	331000	stuk	6914,00	655	1

Technische gegevens

Type	ABS/1 200	ABS/1 300	ABS/1 350	ABS/1 400	ABS/1 500
Nominaal vermogen (kW)	29,2	45,4	45,4	45,4	58,4
Boilerinhoud (l)	200	300	350	400	500
Maximale werkdruk primair (bar)	10	10	10	10	10
Maximale werkdruk secundair (bar)	25	25	25	25	25
Hoogte (mm)	1440	1690	1940	1990	1990
Diameter (mm)	650	650	650	700	750
Gewicht (kg)	54	64	70	77	90
Aansluitdiameter secundair					
Aansluitdiameter koud water ("/mm)	1" (25)	1" (25)	1" (25)	1" (25)	1.1/2" (40)
Aansluitdiameter warm water ("/mm)	1" (25)	1" (25)	1" (25)	1" (25)	1.1/2" (40)
Aansluitdiameter circulatieleiding ("/mm)	3/4" (20)	3/4" (20)	3/4" (20)	3/4" (20)	3/4" (20)
Aansluitdiameter primair ("/mm)	1" (25)	1" (25)	1" (25)	1" (25)	1" (25)

Technische gegevens

Type	ABS/1 580	ABS/1 750	ABS/1 1000	ABS/2 200	ABS/2 300
Nominaal vermogen (kW)	58,4	77,9	95	43,8	60
Boilerinhoud (l)	580	750	1000	200	300
Maximale werkdruk primair (bar)	10	10	10	10	10
Maximale werkdruk secundair (bar)	25	25	25	25	25
Hoogte (mm)	1990	2080	2075	1440	1690
Diameter (mm)	800	900	1000	650	650
Gewicht (kg)	95	140	180	60	70
Aansluitdiameter secundair					
Aansluitdiameter koud water ("/mm)	1.1/2" (40)	1.1/2" (40)	2" (50)	1" (25)	1" (25)
Aansluitdiameter warm water ("/mm)	1.1/2" (40)	1.1/2" (40)	2" (50)	1" (25)	1" (25)
Aansluitdiameter circulatieleiding ("/mm)	3/4" (20)	3/4" (20)	3/4" (20)	3/4" (20)	3/4" (20)
Aansluitdiameter primair ("/mm)	1" (25)	1" (25)	1.1/4" (32)	1" (25)	1" (25)

Art.nr Specificaties Lev.nr Ehd Prijs Grp CC

AQUAHEAT indirect gestookte boilers, voorraadvaten en oplaadboilers**Aquaheat indirect gestookte boilers**

Type	Technische gegevens				
	ABS/2 350	ABS/2 400	ABS/2 500	ABS/2 580	ABS/2 750
Nominaal vermogen (kW)	74,6	74,6	87,6	87,6	123,3
Boilerinhoud (l)	350	400	500	580	750
Maximale werkdruk primair (bar)	10	10	10	10	10
Maximale werkdruk secundair (bar)	25	25	25	25	25
Hoogte (mm)	1940	1990	1990	1990	2080
Diameter (mm)	650	700	750	800	900
Gewicht (kg)	81	88	101	105	155
Aansluitdiameter secundair					
Aansluitdiameter koud water ("/mm)	1" (25)	1" (25)	1.1/2" (40)	1.1/2" (40)	1.1/2" (40)
Aansluitdiameter warm water ("/mm)	1" (25)	1" (25)	1.1/2" (40)	1.1/2" (40)	1.1/2" (40)
Aansluitdiameter circulatieleiding ("/mm)	3/4" (20)	3/4" (20)	3/4" (20)	3/4" (20)	3/4" (20)
Aansluitdiameter primair ("/mm)	1" (25)	1" (25)	1" (25)	1" (25)	1" (25)

Type	Technische gegevens
	ABS/2 1000
Nominaal vermogen (kW)	155
Boilerinhoud (l)	1000
Maximale werkdruk primair (bar)	10
Maximale werkdruk secundair (bar)	25
Hoogte (mm)	2075
Diameter (mm)	1000
Gewicht (kg)	195
Aansluitdiameter secundair	
Aansluitdiameter koud water ("/mm)	2" (50)
Aansluitdiameter warm water ("/mm)	2" (50)
Aansluitdiameter circulatieleiding ("/mm)	3/4" (20)
Aansluitdiameter primair ("/mm)	1.1/4" (32)

Aquaheat voorraadboilers

AquaHeat boilers en voorraadvaten.

AquaHeat boilers en voorraadvaten en de daarbij behorende spiralen en leidingwerk zijn vervaardigd uit het hoogwaardig, uitzonderlijk corrosiebestendige roestvaststaal (werkstof 1.4571). De boilers en voorraadvaten zijn geschikt voor een maximale bedrijfstemperatuur van 95°C en een maximale werkdruk van 10 Bar. De boilers en voorraadvaten zijn standaard o.a. voorzien van een inspectieopening DN 120 en een PU isolatiemantel (70 mm) of zachtschuim isolatie (80 mm), met als bekleding een kunststof mantel. Als opties zijn leverbaar een elektrische verwarmingselement. De fabricage staat onder een constante kwaliteitscontrole volgens DIN ISO 9001.

Vorraadvat

7286456 200ltr	RVS	310200	stuk	2171,00	655	1
7286467 300ltr	RVS	310300	stuk	2316,00	655	1
7286478 350ltr	RVS	310350	stuk	2693,00	655	1
7286489 400ltr	RVS	310400	stuk	2831,00	655	1
7286500 500ltr	RVS	310500	stuk	3054,00	655	1
7286511 580ltr	RVS	310580	stuk	3654,00	655	1
7286522 750ltr	RVS	310750	stuk	4454,00	655	1
7286533 1000ltr	RVS	311000	stuk	5335,00	655	1
7286544 1250ltr	RVS	311250	stuk	7377,00	655	1

AQUAHEAT indirect gestookte boilers, voorraadvaten en oplaadboilers

Aquaheat voorraadvaten

Type	Technische gegevens				
	AET 200	AET 300	AET 350	AET 400	AET 500
Nominaal vermogen (kW)					
Boilerinhoud (l)	200	300	350	400	500
Maximale werkdruk primair (bar)	10	10	10	10	10
Maximale werkdruk secundair (bar)					
Hoogte (mm)	1430	1680	1930	1725	1975
Diameter (mm)	650	650	650	750	750
Gewicht (kg)	40	47	52	55	67
Aansluitdiameter secundair					
Aansluitdiameter koud water ("/mm)	1.1/4" (32)	1.1/4" (32)	1.1/4" (32)	1.1/2" (40)	1.1/2" (40)
Aansluitdiameter warm water ("/mm)	1.1/4" (32)	1.1/4" (32)	1.1/4" (32)	1.1/2" (40)	1.1/2" (40)
Aansluitdiameter circulatieleiding ("/mm)	1" (25)	1" (25)	1" (25)	1" (25)	1" (25)
Aansluitdiameter primair ("/mm)	1.1/4" (32)	1.1/4" (32)	1.1/4" (32)	1.1/2" (40)	1.1/2" (40)

Type	Technische gegevens			
	AET 580	AET 750	AET 1000	AET 1250
Nominaal vermogen (kW)				
Boilerinhoud (l)	580	750	1000	1250
Maximale werkdruk primair (bar)	10	10	10	10
Maximale werkdruk secundair (bar)				
Hoogte (mm)	1985	2055	1850	2335
Diameter (mm)	800	900	1100	1100
Gewicht (kg)	70	110	130	160
Aansluitdiameter secundair				
Aansluitdiameter koud water ("/mm)	1.1/2" (40)	2" (50)	2" (50)	2" (50)
Aansluitdiameter warm water ("/mm)	1.1/2" (40)	2" (50)	2" (50)	2" (50)
Aansluitdiameter circulatieleiding ("/mm)	1" (25)	1" (25)	1" (25)	1" (25)
Aansluitdiameter primair ("/mm)	1.1/2" (40)	2" (50)	2" (50)	2" (50)

Aquaheat oplaadboilers

AquaHeat oplaadboilers met dubbelwandige platenwarmtewisselaar.

De AquaHeat Vites oplaadboiler is een bedrijfsklaar systeem dat zich onderscheidt door kwaliteit en een hoog warmwater comfort. Alle onderdelen die met het drinkwater in aanraking komen zijn van de hoogste kwaliteit roestvaststaal (werkstof 1.4571). Het warmteverlies wordt tot een minimum beperkt door de PU isolatiemantel (70 mm). Het warmwater comfort wordt gewaarborgd door de juiste selectie van de dubbelwandige platenwarmtewisselaar in combinatie met toerengeregelde oplaadpomp en tapwatertemperatuurregelaar.

Oplaadboiler met dubbelwandige platenwarmtewisselaar

7286555	60kW 150ltr	350150	stuk	3205,00	655	1
7286566	60kW 200ltr	350200	stuk	3445,00	655	1
7286577	60kW 300ltr	350300	stuk	3653,00	655	1
7286588	60kW 400ltr	350400	stuk	4527,00	655	1
7286599	60kW 500ltr	350500	stuk	4934,00	655	1
7286610	60kW 750ltr	350750	stuk	6608,00	655	1
7286621	87kW 200ltr	360200	stuk	3643,00	655	1
7286632	87kW 300ltr	360300	stuk	3857,00	655	1
7286643	87kW 400ltr	360400	stuk	4637,00	655	1
7286654	87kW 500ltr	360500	stuk	5221,00	655	1
7286665	87kW 750ltr	360750	stuk	6725,00	655	1
7286676	105kW 300ltr	370300	stuk	4037,00	655	1
7286687	105kW 400ltr	370400	stuk	4705,00	655	1
7286698	105kW 500ltr	370500	stuk	5295,00	655	1
7286709	105kW 750ltr	370750	stuk	6798,00	655	1

Art.nr Specificaties Lev.nr Ehd Prijs Grp CC

AQUAHEAT indirect gestookte boilers, voorraadvaten en oplaadboilers**Aquaheat oplaadboilers**

Technische gegevens					
Type	150-45	200-45	300-45	400-45	500-45
Nominaal vermogen (kW)	53	53	53	53	53
Boilerinhoud (l)	150	200	300	400	500
Maximale werkdruk primair (bar)	10	10	10	10	10
Maximale werkdruk secundair (bar)	10	10	10	10	10
Hoogte (mm)	1065	1440	1690	1990	1990
Diameter (mm)	800	800	800	900	900
Gewicht (kg)	37	54	64	77	90
Aansluitdiameter secundair					
Aansluitdiameter koud water ("/mm)	1" (25)	1" (25)	1" (25)	1" (25)	1" (25)
Aansluitdiameter warm water ("/mm)	1" (25)	1" (25)	1.1/4" (32)	1.1/4" (32)	1.1/2" (40)
Aansluitdiameter circulatieleiding ("/mm)	1" (25)	1" (25)	1" (25)	1" (25)	1" (25)
Aansluitdiameter primair ("/mm)	1" (25)	1" (25)	1" (25)	1" (25)	1" (25)

Technische gegevens					
Type	750-45	200-65	300-65	400-65	500-65
Nominaal vermogen (kW)	53	76	76	76	76
Boilerinhoud (l)	750	200	300	400	500
Maximale werkdruk primair (bar)	10	10	10	10	10
Maximale werkdruk secundair (bar)	10	10	10	10	10
Hoogte (mm)	2080	1440	1690	1990	1990
Diameter (mm)	1050	800	800	900	900
Gewicht (kg)	140	54	64	77	90
Aansluitdiameter secundair					
Aansluitdiameter koud water ("/mm)	1" (25)	1" (25)	1" (25)	1" (25)	1" (25)
Aansluitdiameter warm water ("/mm)	1.1/2" (40)	1" (25)	1.1/4" (32)	1.1/4" (32)	1.1/2" (40)
Aansluitdiameter circulatieleiding ("/mm)	1" (25)	1" (25)	1" (25)	1" (25)	1" (25)
Aansluitdiameter primair ("/mm)	1" (25)	1" (25)	1" (25)	1" (25)	1" (25)

Technische gegevens					
Type	750-65	300-80	400-80	500-80	750-80
Nominaal vermogen (kW)	76	94	94	94	94
Boilerinhoud (l)	750	300	400	500	750
Maximale werkdruk primair (bar)	10	10	10	10	10
Maximale werkdruk secundair (bar)	10	10	10	10	10
Hoogte (mm)	2080	1690	1990	1990	2080
Diameter (mm)	1050	800	900	900	1050
Gewicht (kg)	140	64	77	90	140
Aansluitdiameter secundair					
Aansluitdiameter koud water ("/mm)	1" (25)	1" (25)	1" (25)	1" (25)	1" (25)
Aansluitdiameter warm water ("/mm)	1.1/2" (40)	1.1/4" (32)	1.1/4" (32)	1.1/2" (40)	1.1/2" (40)
Aansluitdiameter circulatieleiding ("/mm)	1" (25)	1" (25)	1" (25)	1" (25)	1" (25)
Aansluitdiameter primair ("/mm)	1" (25)	1" (25)	1" (25)	1" (25)	1" (25)

Aquaheat accessoires

7286720	Elektrisch verwarmingselement 2kW 1x230V	KNP1025050I31K01	stuk	867,00	655	1
7286731	Elektrisch verwarmingselement 3kW 1x230V	KNP1025050I31K02	stuk	867,00	655	1
7286742	Elektrisch verwarmingselement 4,5kW 3x230V	KNP1035100I32K01	stuk	911,00	655	1
7286753	Elektrisch verwarmingselement 6kW 3x230V	KNP1045100I32K01	stuk	911,00	655	1
7286764	Elektrisch verwarmingselement 7,5kW 3x230V	KNP1055100I32K01	stuk	956,00	655	1
7286775	Elektrisch verwarmingselement 9kW 3x230V	KNP1065100I32K01	stuk	1002,00	655	1
7286786	Elektrisch verwarmingselement 12kW 400V	KNP1075100I34K01	stuk	1215,00	655	1
7286797	Boilerthermostaat	ABT059B0125	stuk	104,50	655	1
7286808	Boilerthermostaat met maximum	ADTM059F1150	stuk	172,25	655	1
7286810	Boilerthermostaat met maximum	36000146	stuk	419,50	655	1

Ketels en warmtepompen

Warmwatertechniek

Leidingsystemen

Stralingswarmte en convectie

Regeling en afsluiters

Pompen en waterdruk

Afvoersystemen, non ferro en dakbedekking

Bevestiging

Luchttechniek

Airconditioning

Gereedschap

VAILLANT geisers

Vaillant Keukengeisers

Vaillant heeft de volgende keukengeisers in het assortiment:

MAG 9/1 en MAG 9/2:

- Eenvoudige bediening
- Aansluitbaar op bestaand afvoerkanaal
- Geschikt voor recreatiedoeleinden
- De MAG 9/2 is ook leverbaar in flessengasuitvoering.

Keukengeiser butaan

1200045	9,4 kW	9/2 XZB	butaan	304050	stuk	300,00	633	0
---------	--------	---------	--------	--------	------	--------	-----	---

Keukengeiser aardgas

1200390	9,4 kW	MAG9/1 OZ-DG	z.trekonderbr.	304053	stuk	269,00	633	0
---------	--------	--------------	----------------	--------	------	--------	-----	---

1200395	9,4 kW	MAG9/2 XZ-DG		304052	stuk	278,00	633	0
---------	--------	--------------	--	--------	------	--------	-----	---



Technische gegevens

Type	MAG9/2XZ-B	9/1OZ-DG	9/2XZ-DG
Nominale belasting bovenwaarde (kW)	12,3	12,3	12,3
Warmtapwaterdebiet bij 45° (l/min)	5,4	5,4	5,4
Aansluitdiameter rookgasafvoer (mm)	90 mm		90 mm
Aansluitspanning (V)			
Aansluitdiameter koud water (mm)	15	15	15
Aansluitdiameter warm water (mm)	15	15	15
Breedte (mm)	351	267	267
Diepte (mm)	260	215	215

Art.nr	Specificaties	Lev.nr	Ehd	Prijs	Grp	CC
--------	---------------	--------	-----	-------	-----	----

VAILLANT geisers

Vaillant Badgeisers

Vaillant heeft de volgende douche- en badgeisers in het assortiment:

MAG 11-0/0 XZ:

- Open toestel met waakvlam
- Geruisarme brander
- Snel warm water
- Eenvoudige bediening

MAG mini 11 XI en MAG mini 11 GX:

- Uniek klein formaat Geiser
- Snel warm water door directe ontsteking van de hoofdbrander
- Hoge gebruiksvriendelijkheid door grote bedieningsknoppen
- Veilige elektronische ontsteking
- Geruisarm
- Instelbare branderbelasting, dus energiezuinig
- LCD-scherm waarop temperatuur en storingscodes direct af te lezen zijn
- Beide toestellen zijn leverbaar met batterijen of generator
- Ook in butaanuitvoering verkrijgbaar

MAG 14 XI en MAG 14 GX:

- Snel warm water door directe ontsteking van de hoofdbrander
- Hoge gebruiksvriendelijkheid door grote bedieningsknoppen
- Veilige elektronische ontsteking
- Geruisarm
- Instelbare branderbelasting, dus energiezuinig
- LCD-scherm waarop temperatuur en storingscodes direct af te lezen zijn
- Beide toestellen leverbaar met batterijen of generator
- Ook in butaanuitvoering leverbaar

TurboMAG 11, 14 en 17:

- De turboMAG is een ideaal toestel als alleen warm water gewenst is
- Optimale veiligheid door 'gesloten' verbrandingskamer
- Snel warm water door elektronische ontsteking
- Hoog warmwatercomfort
- Vrijwel overal te installeren
- LCD-scherm waarop ingestelde temperatuur en storingscodes direct af te lezen zijn
- De turboMAG is om te bouwen naar flessengas.

Badgeiser

1200391	19,2 kW	MAG 11-0/0 XZ L		311152	stuk	397,00	633	0
1200397	19,2 kW	MAG MINI 11-0/0 XI L		311253	stuk	507,00	633	0
1200404	19,2 kW	MAG MINI 11-0/0 XI B	butaan	311254	stuk	507,00	633	0
1200411	19,2 kW	MAG MINI 11-0/0 GX L		311257	stuk	507,00	633	0
1200418	19,2 kW	MAG MINI 11-0/0 GX B	butaan	311258	stuk	507,00	633	1
1200425	19,5 kW	turboMAG 11-2/0 L		311430	stuk	702,00	633	0
1200432	23,7 kW	turboMAG 14-2/0 L		311432	stuk	881,00	633	0
1200439	29,0 kW	turboMAG 17-2/0		311434	stuk	1091,00	633	0
1200446	24,4 kW	MAG 14-0/0 XI L		311555	stuk	556,00	633	0
1200455	24,4 kW	MAG 14-0/0 XI B	butaan	311556	stuk	556,00	633	1
1200460	24,4 kW	MAG 14-0/0 GX L		311559	stuk	556,00	633	0
1200465	24,4 kW	MAG 14-0/0 GX B	butaan	311560	stuk	556,00	633	1

Technische gegevens

Type	11-0/0XZ	10-0/0 XI	11-0/0XI B	11-0/0GX	11-0/0GX B
Nominale belasting bovenwaarde (kW)	24,5	24,5	24,5	24,5	24,5
Warmtapwaterdebiet bij 45° (l/min)	5,5	5,5	5,5	5,5	5,5
Aansluitdiameter rookgasafvoer (mm)	110 mm	110 mm	110 mm	110 mm	110 mm
Aansluitspanning (V)		2 x 1,5 V batt.	2 x 1,5 V batt.	generator	generator
Aansluitdiameter koud water (mm)	15	15	15	15	15
Aansluitdiameter warm water (mm)	15	15	15	15	15
Breedte (mm)	350	310	310	310	310
Diepte (mm)	272	253	253	253	253

Technische gegevens

Type	2-11-2000	14-2/0	17-2/0	14-0/0XI	14-0/0XI B
Nominale belasting bovenwaarde (kW)	25,0	29,8	36,5	31,2	31,2
Warmtapwaterdebiet bij 45° (l/min)	5,5	7	8,5	7	7
Aansluitdiameter rookgasafvoer (mm)	60/100 mm	60/100 mm	60/100 mm	130 mm	130 mm
Aansluitspanning (V)	230	230	230	2 x 1,5 V batt.	2 x 1,5 V batt.
Aansluitdiameter koud water (mm)	15	15	15	15	15
Aansluitdiameter warm water (mm)	15	15	15	15	15
Breedte (mm)	352	352	410	350	350
Diepte (mm)	266	266	322	269	269

Ketels en warmtepompen

Warmwatertechniek

Leidingsystemen

Stralingswarmte en convectie

Regeling en afsluiters

Pompen en waterdruk

Afvoersystemen, non ferro en dakbedekking

Bevestiging

Luchttechniek

Airconditioning

Gereedschap

VAILLANT geisers

Vaillant Badgeisers

			Technische gegevens			
Type	14-0/0GX	14-0/0GX B				
Nominale belasting bovenwaarde (kW)	31,2	31,2				
Warmtapwaterdebiet bij 45° (l/min)	7	7				
Aansluitdiameter rookgasafvoer (mm)	130 mm	130 mm				
Aansluitspanning (V)	generator	generator				
Aansluitdiameter koud water (mm)	15	15				
Aansluitdiameter warm water (mm)	15	15				
Breedte (mm)	350	350				
Diepte (mm)	269	269				

Vaillant geiseraccessoires

1200127 Direct-tap garnituur voor badgeiser	009011	stuk	40,25	634	1	
1200453 Waterstopkraan voor 2e tappunt	000326	stuk	13,50	634	0	
1200461 Draaibare uitloop 15 cm	000300	stuk	10,75	634	0	
1200488 Draaibare uitloop 35 cm	009061	stuk	14,50	634	1	
1200496 Draaibare uitloop 25 cm	009060	stuk	12,50	634	1	
1220280 Trekonderbreker MAG-135/7/11/12	074956	stuk	31,00	634	1	
7113420 Aansluitset naar MAG19/2 Turbo	304805	stuk	68,50	634	0	
7391698 Wartel + bochtstuk binnendraad 15 mm 3/4"	145002001	stuk	4,29	670	0	
7391700 Aansluitstuk Vaillant 3/4"x15 mm knel	145001501	stuk	5,70	670	0	
1203847 Adapter VLT/VGA 11/17-2/0 2x80 mm	303847	stuk	39,50	634	1	
1204820 Direct-tap garnituur 11/17-0/0-2/0	304820	stuk	52,00	634	1	
1204822 Aansluitset tapgarnituur MAG 11/17-2/0	304822	stuk	52,00	634	1	
1204825 Aansluitset tapgarnituur MAG11/14-0/0	304825	stuk	52,00	634	1	
Onderdelen Vaillant						
1200135 Set knoppen warm/koud Mag 9	012009	stuk	12,50	634	1	
1200137 Set knoppen Mag 19/2 en 24/2	280879	stuk	14,75	634	1	
1200469 Ombouwset A25 naar propaan/butaan MAG 17-2/0	311800	stuk	32,00	634	1	
1200473 Ombouwset A25 naar propaan/butaan MAG 11-2/0, 14-2/0	311801	stuk	32,00	634	1	
1200477 Ombouwset propaan/butaan naar A25 MAG 11-2/0, 14-2/0	311805	stuk	32,00	634	1	

Art.nr	Specificaties	Lev.nr	Ehd	Prijs	Grp	CC
BOSCH geisers						
Bosch Keuken- en badgeisers						
Keukengeiser						
1210025	8,7 kW	W 125/TZ1	propaan	7700452044	stuk	271,00 627 1
1210068	9,4 kW	W 135/KTZ1		7700232040	stuk	298,00 627 1
Hydropower geiser WR 275-7						
1210430	7,0-19,2 kW			7701230978	stuk	535,00 627 0
Hydropower geiser WR 350-7						
1210433	7,0-24,4 kW			7702230981	stuk	634,00 627 1
Hydropower geiser WR 440-7						
1210434	7,0-31,0 kW			7703230985	stuk	716,00 627 1
Badgeiser						
1210114	24,4 kW	WR 350/1KD		7702230984	stuk	563,00 627 1
1210130	31,0 kW	WR 440/1KD		7703230988	stuk	645,00 627 1
Solargeiser WRS400						
1210400	27,1 kW			7703301969	stuk	726,00 627 0
Bosch Geiseraccessoires						
1210017	Aansluitset concentrisch/parallel 2x70 mm			7709000417	stuk	25,00 627 1
1210173	Bocht dubbelwandig concentrisch 90° 60/90 mm			7709999121	stuk	50,00 627 0
1210270	Bocht dubbelwandig concentrisch 45° 60/90 mm			7709999120	stuk	37,00 627 0
1210297	Muurdoorvoer 600mm 60/90 mm			7709999060	stuk	130,00 627 0
1210319	Verlengpijp voor muurdoorvoer 500 mm			7709999127	stuk	37,00 627 0
1210327	Verlengpijp voor muurdoorvoer 1000 mm			7709999123	stuk	43,00 627 0
1210335	Vertikale dakdoorvoer 2x70 mm			7709999000	stuk	122,00 627 0
1211502	Verlengpijp 2000 mm			7709999124	stuk	89,00 627 1
1210310	Muurdoorvoer concentrisch compleet 60/90x1500mm			7709999150	stuk	162,00 627 1
1210315	Muurdoorvoer concentrisch compleet 60/90x2000mm			7709999200	stuk	190,00 627 1
7131276	Muurdoorvoer concentrisch 80/125 cx70mm			7709999201	stuk	85,00 627 1
7924444	Balkonverlengpijp WR			7709999122	stuk	30,00 627 1

Ketels en
warmtepompen

Warmwatertechniek

Leidingsystemen

Stralingswarmte en
convectieRegeling en
afsluitersPompen en
waterdrukAfvoersystemen,
non ferro en
dakbedekking

Bevestiging

Luchttechniek

Airconditioning

Gereedschap

Art.nr	Specificaties	Lev.nr	Ehd	Prijs	Grp	CC
--------	---------------	--------	-----	-------	-----	----

Tapwateraccessoires

AKWA Filtersystemen

Eurofilter

8304360	1/2"	100100	stuk	47,50	856	1
---------	------	--------	------	-------	-----	---

Waterfilter binnendraad

8304364	1"	101100	stuk	125,00	856	1
8304366	1 1/4"	101200	stuk	159,00	856	1
8304368	1 1/2"	101300	stuk	179,00	856	1
8304372	3/4"	101500	stuk	93,00	856	1

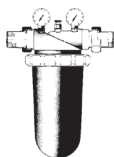

Waterfilter buitendraad

8304374	1"	101600	stuk	117,00	856	1
---------	----	--------	------	--------	-----	---

Magneetfilter binnendraad

8304378	1"	102100	stuk	332,00	856	1
8304380	1 1/4"	102200	stuk	375,00	856	1
8304382	1 1/2"	102300	stuk	425,00	856	1
8304384	2"	102400	stuk	485,00	856	1
8304386	1/2"	103100	stuk	80,00	856	1
8304388	3/4"	103200	stuk	87,00	856	1
8304390	1"	103300	stuk	104,00	856	0
8304392	1 1/4"	103400	stuk	141,00	856	0
8304394	1 1/2"	103500	stuk	182,00	856	0
8304396	2"	103600	stuk	251,00	856	0
8304398	2 1/2"	103700	stuk	312,00	856	1
8304400	3"	103800	stuk	405,00	856	1

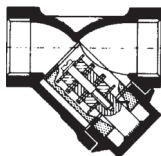

TACONOVA mengautomaten en strangregelventielen

De TACO-setter Inline strangregelventielen zijn uitgevoerd met een ingebouwde doorstroommeter voor directe aflezing van de doorstroomhoeveelheid. De TACO-setter is geschikt voor het probleemloos inregelen van sanitaire, verwarmings-, klimaat- en andere hydraulische systemen.

De TACO-setter kan in elke gewenste stand worden gemonteerd; de pijl op het huis moet overeenkomen met de doorstroomrichting.

De TACO-setter strangregelventielen Bypass SD zijn uitgevoerd met een ingebouwde doorstroommeter voor directe aflezing van de doorstroomhoeveelheid. De TACO-setter Bypass SD is geschikt voor het probleemloos inregelen van sanitaire, verwarmings-, klimaat- en andere hydraulische systemen.

De TACO-setter Bypass SD kan in elke gewenste stand worden gemonteerd; de pijl op het huis moet overeenkomen met de doorstroomrichting.

De doorstroommeter is naast het ventielhuis van het strangregelventiel geplaatst. Wanneer de beugel van de doorstroommeter handmatig wordt ingedrukt, kan de doorstroming worden afgelezen.

Mengautomaat 20-40°

7286076	15 mm	526022	stuk	85,50	786	0
7286078	22 mm	526023	stuk	93,00	786	0
7286080	28 mm	526024	stuk	118,00	786	1



Mengautomaat 30-70°

7540450	15 mm	526002/105330	stuk	88,50	786	0
7540469	22 mm	526003/105332	stuk	94,00	786	0
7286082	28 mm	526004	stuk	102,00	786	0



Koppeling voor mengautomaat

7286084	15 mm	105330	stuk	3,25	786	0
7286086	22 mm	105332	stuk	4,31	786	0
7286088	28 mm	105334	stuk	6,50	786	0

Mengautomaat met koppelingen

7540353	25 L/min 15 mm	Compact-Mix	526072/103225	stuk	97,00	786	0
7540531	15 L/min 15 mm	speciale uitvoering	526042/105330	stuk	88,50	786	0

Inschuikeerlemp (set van 2 stuks)

7540536	15-22 mm	592115	stuk	10,50	786	0
7286090	28 mm	592116	stuk	18,25	786	0

Art.nr	Specificaties	Lev.nr	Ehd	Prijs	Grp	CC
--------	---------------	--------	-----	-------	-----	----

Tapwateraccessoires

TACONOVA mengautomaten en strangregelventielen

Doorstroommeter

7286186	2-8 L/min	231208	stuk	21,50	786	0
7286214	2-8 L/min	231238	stuk	21,50	786	0
7286188	4-15 L/min	231300	stuk	45,50	786	1
7286190	8-30 L/min	231302	stuk	45,50	786	0



Ketels en warmtepompen

Koppeling voor Taco Setter

7286208	3/4"x1/2" bui.dr.	106221	stuk	4,50	786	0
7286210	1"x3/4" bui.dr.	106632	stuk	6,80	786	0

Warmwatertechniek

Strangregelventiel

7286212	3/4"x15 klem	103325	stuk	3,82	786	0
7286192	2-8 L/min 1/2"	231262	stuk	109,00	786	1
7286194	4-15 L/min 3/4"	231360	stuk	109,00	786	1
7286196	8-30 L/min 3/4"	231362	stuk	109,00	786	1
7286198	6-20 L/min 1"	231460	stuk	112,00	786	0
7286200	10-40 L/min 1"	231461	stuk	112,00	786	0
7286202	20-70 L/min 1 1/4"	231561	stuk	138,00	786	0
7286204	30-110 L/min 1 1/2"	231661	stuk	196,00	786	0
7286206	50-180 L/min 2"	231861	stuk	220,00	786	1



Leidingsystemen

Waterdoseerventiel 1/2"

7030045	6 L/min	714106	stuk	15,00	786	1
---------	---------	--------	------	-------	-----	---

Stralingswarmte en convectie

Doseerventiel 1/2" bixbi

7030649	7.5 L/min	715108	stuk	19,75	786	1
---------	-----------	--------	------	-------	-----	---

TA HYDRONICS TA THERM inregelafsluiters

De TA-Therm is een thermostatische afsluiter die de retourtemperatuur van een circulatieleiding constant houdt in warmtapwaterinstallaties.

De afsluiter opent als de temperatuur van het warme tapwater voor de afsluiter lager is dan de ingestelde temperatuur; als de aanvoertemperatuur de ingestelde temperatuur overschrijdt, sluit de afsluiter weer enz.

De TA-Therm is uitgerust met een handbediende afsluiter waardoor reparatiewerkzaamheden aan de installatie mogelijk zijn. De TA-Therm is gecalibreerd en af fabriek vooraf ingesteld op 60 °C.

Thermostatisch circulatieventiel met thermometer

7504497	1/2"	52720615	stuk	98,50	766	0
7511268	3/4"	52720620	stuk	102,00	766	0



Pompen en waterdruk

Kombi koppeling

7511270	1/2"-12 mm	53235111	stuk	1,85	766	0
7511272	1/2"-15 mm	53235113	stuk	1,60	766	0
7511274	3/4"-15 mm	53235117	stuk	3,00	766	0
7511276	3/4"-22mm	53235123	stuk	2,50	766	0

Afvoersystemen, non ferro en dakbedekking

Bevestiging

Luchttechniek

Airconditioning

Danfoss

The power to please you.



Sinds jaar en dag rekenen miljoenen gebruikers op de kwaliteit en betrouwbaarheid van Danfoss. De Danfoss RA 2000 is de meest energiebesparende radiatorthermostaat ter wereld.

Hiermee biedt Danfoss comfort aan mens én milieu. En dat is dan ook precies wat we bedoelen met **'The power to please you'**.

Voor meer informatie kijk op www.danfossverwarming.nl of bel: 010 249 21 10.

DANFOSS. HET GEVOEL VAN PERFECTIE.

Art.nr	Specificaties	Lev.nr	Ehd	Prijs	Grp	CC
--------	---------------	--------	-----	-------	-----	----

Tapwateraccessoires

DANFOSS MTCV circulatieventielen

Thermostatisch circulatieventiel

3401012	MTCV-A-15	003Z0516	stuk	78,00	773	0
3401016	MTCV 20	003Z0551	stuk	78,00	773	0



Ketels en warmtepompen

Thermometer voor MTCV

3401018		003Z1023	stuk	18,25	773	0
---------	--	----------	------	-------	-----	---



Warmwatertechniek

Module DI voor MTCV

3401020		003Z1021	stuk	17,50	773	0
---------	--	----------	------	-------	-----	---

Leidingsystemen

Module SM voor MTCV

3401024		003Z1022	stuk	31,00	773	0
---------	--	----------	------	-------	-----	---

Temperatuurvoeler voor MTCV

3401026	ESMB12	087B1184	stuk	42,75	773	0
---------	--------	----------	------	-------	-----	---



Stralingswarmte en convectie

Adapter voor ESMB

3401028		003Z1024	stuk	7,80	773	0
---------	--	----------	------	------	-----	---

Duco boiler toebehoren

1261088	Inlaatcombinatie 15x15 mm BFK12RC 8 bar	1170101476	stuk	11,75	670	0
7022260	Trechter universeel voor BFK12R	1150386011	stuk	2,06	670	0
1260146	Inlaatcombinatie 22 mm capillair BFK15RV 8 bar	1170101308	stuk	47,00	670	0
7391716	Trechter universeel voor BFK15R	1150386021	stuk	4,82	670	1
7391720	Inlaatcombinatie 3/4" b.dr.x15x15 mm HA/HC 8 bar	1170100722	stuk	25,25	670	0
7391710	Inlaatcombinatie 15 mm capillair BKF12R 8 bar	1170101479	stuk	16,75	670	1
7391715	Inlaatcombinatie 22mm capillair BKF15R	1170101338	stuk	59,50	670	1
7391714	Inlaatcombinatie 28 mm capillair BKF15R 8 bar	1170101348	stuk	59,50	670	0

Regeling en afsluiters

Pompen en waterdruk

Afvoersystemen, non ferro en dakbedekking

Bevestiging

Luchttechniek

Airconditioning



Flamco

Uw betrouwbare partner

Flamco levert kwaliteitsproducten en kwaliteitsservice voor c.v.-, koel- en sanitaire installaties. Onze inspanningen zijn er op gericht om uw werkzaamheden zo efficiënt mogelijk te laten verlopen. Technische informatie is zowel gedrukt als digitaal verkrijgbaar, maar ook telefonisch contact of een bezoek behoort tot de mogelijkheden. Flamco staat altijd voor u klaar.

- Expansievaten en -automaten
- Toebehoren c.v. en sanitair
- Luchtafscheiders en ontluchters
- Buis montagemateriaal
- Radiator bevestigingsmateriaal



Flamco

Art.nr	Specificaties	Lev.nr	Ehd	Prijs	Grp	CC
Tapwateraccessoires						
Flamco boiler toebehoren						
1260278	Inlaatcombinatie Prescor 15 mm klem 8 bar	27173	stuk	29,25	670	0
1260251	Inlaatcombinatie Prescor 15 mm soldeer 8 bar	27172	stuk	49,25	670	1
7391516	Inlaatcombinatie Prescor 3/4"x22m cap. 8 bar	27191	stuk	58,50	670	0
1260250	Inlaatcombinatie 15 mm klem 8 bar	27181	stuk	22,00	670	0
7391540	Afvoertrechter voor inlaatcombinatie	0070057004	stuk	8,60	670	1
7810113	Prescor boilerventiel 1/2" 6 bar	27100	stuk	13,25	799	0
7810121	Prescor boilerventiel 3/4" 6 bar	27110	stuk	20,50	799	0
7391518	Prescor boilerventiel 1/2" 8 bar	27101	stuk	13,00	670	0
7391520	Prescor boilerventiel 3/4" 8 bar	27111	stuk	20,50	670	0
Watts boiler toebehoren						
7391738	Inlaatcombinatie 15 mm klem	731015018	stuk	17,75	417	0
7286072	Onderdrukventiel buitendraad 1/2"X15 mm	428015000	stuk	8,90	417	0
7286074	Onderdrukventiel buitendraad 3/4"X20 mm	428020100	stuk	17,75	417	0
2920214	Thermostatisch mengventiel 1" 25 mm N170I	442025000	stuk	267,00	417	1
2920210	Thermostatisch mengventiel 3/4"20 mm N170L	442020000	stuk	241,00	417	1
2920208	Waterslagdemper KIWA 15 mm 150A	472015100	stuk	29,75	417	0
7391752	Adapter voor waterslagdemper	479015000	stuk	9,50	417	1
VSH boiler toebehoren						
1260405	Inlaatcombinatie VSH 15 mm klem 8 bar	0312136	stuk	36,25	670	0
1260448	Messing bocht koppeling voor inlaatcombinatie 3/4"	0311333	stuk	3,17	670	0
Overige boiler toebehoren						
1261045	Inlaatcombinatie 15 mm klem 8bar	120100802	stuk	22,00	670	0
8303673	Inlaatcombinatie SG1601AB	SG160S1AB	stuk	113,00	780	1
1260383	Inlaatcombinatie 1"	900242001033	stuk	179,00	670	1
7391804	Waterslagdemper 1/2"	7351100	stuk	25,75	796	1
1240153	boiler aansluitset t.b.v. 3/8" aansluiting	1240153	stuk	36,30	670	0
7286146	Boiler aansluitset	125000205	stuk	46,50	670	0
7286162	Doorstroombegrenzer 1/2" 3 L bruin	7286162	stuk	14,00	670	1
7286164	Doorstroombegrenzer 1/2" 5 L geel	7286164	stuk	14,00	670	0
7286166	Doorstroombegrenzer 1/2" 8 L wit	7286166	stuk	14,00	670	0
7286218	Flexibele slang 35cm 35 cm, 10x12 mm klem/klem	7286218	stuk	8,60	670	1
7286220	Flexibele slang 35cm 35 cm, 10x15 mm klem/klem	7286220	stuk	9,70	670	1
7286148	Flexibele slang t.b.v. Hotfill boiler 50 cm	342000191	stuk	10,25	670	0
7286150	Flexibele aansluitslang + koppeling 3/4"x300 mm	7286150	stuk	13,50	670	0
7286152	Flexibele aansluitslang + koppeling 3/4"x500 mm	7286152	stuk	15,75	670	0
7286156	Flexibele aansluitslang + koppeling 3/4"x700 mm	7286156	stuk	18,25	670	0
7286158	Flexibele aansluitslang + koppeling 3/4"x1000 mm	7286158	stuk	21,00	670	0
7286154	Flexibele aansluitslang + koppeling 1"x500 mm	7286154	stuk	25,25	670	0
7286160	Flexibele aansluitslang + koppeling 1"x700 mm	7286160	stuk	27,75	670	0

Ketels en
warmtepompen

Warmwatertechniek

Leidingsystemen

Stralingswarmte en
convectieRegeling en
afsluitersPompen en
waterdrukAfvoersystemen,
non ferro en
dakbedekking

Bevestiging

Luchttechniek

Airconditioning

Gereedschap

Art.nr	Specificaties	Lev.nr	Ehd	Prijs	Grp	CC
--------	---------------	--------	-----	-------	-----	----

SWEP platen warmtewisselaars

SWEP platen warmtewisselaars

Platen warmtewisselaar

7289341	B16H60 4x1 1/4"	SWEP B16H-60 / 12442-060		stuk	661,00	859
0						
7289343	B16DWH20 4x1"	SWEP B16DWH-20 / 13884-02		stuk	631,00	859
0						
7289345	B16DWH30 4x1"	SWEP B16DWH-30 / 13884-03		stuk	812,00	859
0						
7289347	B16DWH40 4x1"	SWEP B16DWH-40 / 13884-04		stuk	991,00	859
0						

Ketels en warmtepompen

Warmwatertechniek

Leidingsystemen

Stralingswarmte en convectie

Regeling en afsluiters

Pompen en waterdruk

Afvoersystemen, non ferro en dakbedekking

Bevestiging

Luchttechniek

Airconditioning

Gereedschap

SWEP Hardgesoldeerde warmtewisselaars type B

Constructie

SWEP gesoldeerde compactwarmtewisselaars bestaan uit maximaal 200 geprofileerde platen uit zuurbestendig roestvast staal. Iedere tweede plaat wordt 180 graden gedraaid op de vorige gelegd. Door de profilering van de platen ontstaat zo een groot aantal contactpunten. Door het aansluitend solderen van de platen ontstaat een compacte, drukvaste warmtewisselaar, waarin bijna al het gebruikte materiaal als warmteuitwisselingsvlak wordt gebruikt. Dit garandeert een grote warmteoverdracht bij een zeer klein oppervlak en volume.

Functie

Na het solderen ontstaan door de geprofileerde platen twee van elkaar gescheiden stroomkanalen, die door de twee in de warmtewisselaar toegepaste media in een tegenstroomrichting worden doorlopen.

Identieke modellen

Door de produktiemethode wordt gegarandeerd, dat dezelfde modellen met gelijke aantallen platen altijd 100 % identiek zijn. Alle platen die in hetzelfde model worden geïntegreerd, zijn eveneens gelijk. De produktiemethode is een constant beheerst proces en daardoor ontvangt u altijd identieke producten, die u de hoogste zekerheid voor uw installatie of produktieproces garanderen.

Eindcontrole

De verschillende types SWEP gesoldeerde compactwarmtewisselaars werden reeds door een groot aantal onderzoeksinstituten en instanties gecontroleerd. Bovendien werd het fabricageverloop en het kwaliteits-onderzoek aan strenge tests onderworpen en vervolgens goedgekeurd. Iedere warmtewisselaar wordt aan de volgende afzonderlijke proeven onderworpen:

- een druktest van 40 bar
- dichtheidscontrole met helium.

Na deze proeven worden de warmtewisselaars afgesloten en daardoor zijn ze absoluut schoon wanneer u ze ontvangt.

Verscheidenheid aan modellen

SWEP beschikt wereldwijd over de grootste verscheidenheid in modellen gesoldeerde compactwarmtewisselaars. U vindt daarom vrijwel altijd de optimale keuze voor uw toepassing.



Technische gegevens

Type	Max. aantal platen	V.O. per plaat m2	Kanaal-volume l	Max. volumestroom m3/h
B5	60	0,012	0,024	4
B8	60	0,023	0,040	4
B10	120	0,032	0,060	12
B12	120	0,027	0,060	22
B15	60	0,036	0,061	4
B16	140	0,041	0,082	17
B25	120	0,063	0,111	12
B28	140	0,063	0,111	17
B35	250	0,093	0,175	35
B45	250	0,128	0,234	35
B50	280	0,112	0,188	70
B56	250	0,112	0,210	78
B57	280	0,165	0,330	78
B60	300	0,115	0,220	78
B65	300	0,270	0,590	200
B427	280	0,193	0,405	160

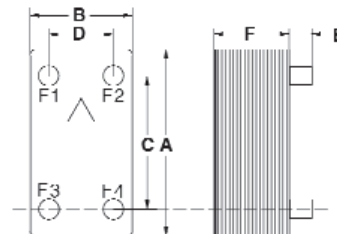

Type	A mm	B	C	D	E	F	Draadaansluiting Inch	Leeg gewicht kg
B5	187	72	154	40	20	11 + 2,24 x AP*	3/4"	0,6 + 0,044 x AP*
B8	310	72	278	40	20	11 + 2,24 x AP*	3/4"	0,9 + 0,070 x AP*
B10	287	117	243	72	45	10 + 2,24 x AP*	1"	1,5 + 0,126 x AP*
B12	287	117	234	63	45	10 + 2,34 x AP*	1 1/4"	1,7 + 0,116 x AP*
B15	465	72	432	40	45	11 + 2,24 x AP*	3/4"	1,3 + 0,106 x AP*
B16	376	119	320	63	45	10 + 2,24 x AP*	1 1/4"	1,5 + 0,114 x AP*
B25	524	117	479	72	45	10 + 2,34 x AP*	1"	2,2 + 0,234 x AP*
B28	526	119	470	63	45	10 + 2,24 x AP*	1 1/4"	2,1 + 0,170 x AP*
B35	393	243	324	174	54	11 + 2,34 x AP*	2"	6,7 + 0,336 x AP*
B45	525	243	456	174	54	13 + 2,34 x AP*	2"	10,0 + 0,427 x AP*
B50	525	243	441	159	54	13 + 2,34 x AP*	2 1/2"	13,8 + 0,424 x AP*
B56	525	243	430	148	54	14 + 2,44 x AP*	2 1/2"	16,0 + 0,565 x AP*
B57	693	243	598	148	54	16 + 2,44 x AP*	2 1/2"	16,0 + 0,565 x AP*
B60	374	364	277	267	54	16 + 2,14 x AP*	2x 2"/2x 2 1/2"	13,0 + 0,470 x AP*
B65	864	363	731	231	54	17 + 2,32 x AP*	DN100 **	57,5 + 1,080 x AP*
B427	694	304	567	179	54	22 + 2,28 x AP*	DN100**	29 + 0,62 x AP*

* AP = aantal platen

** = speciale stalen compactflens (excl. tegenflenzen)

Het type B16 is ook in dubbelwandige uitvoering leverbaar

Ketels en warmtepompen

Warmwatertechniek

Leidingsystemen

Stralingswarmte en convectie

Regeling en afsluiters

Pompen en waterdruk

Afvoersystemen, non ferro en dakbedekking

Bevestiging

Luchttechniek

Airconditioning

Gereedschap

SWEP Hardgesoldeerde warmtewisselaars type B

Goedkeuringen

De SWEP hardgesoldeerde compact-platenwarmtewisselaars werden

o.a. goedgekeurd door de onderstaande instanties en instituten:

Canada: Canadian Standard Association (C.S.A.)
 Noorwegen: Kjelkontrollen
 Zweden: Statens Anlaggningsprovning (S.A.)
 Zwitserland: Schweizerischer Verein des Gas- und Wasserfaches (SVGW)
 USA: Underwriters Laboratories (UL)

Materialen
 Platen en aansluitingen: AISI 316 = W.Nr. 1.4401
 Soldeer: koper 99,9 %

Bedrijfseisen:
 Bedrijfsdruk: max. 3 Mpa (31 bar)
 Bedrijfstemperatuur: max. + 185 °C, min. - 195 °C

Prijzen

model CBE

aantal platen	B5	B8	B10T	B12	B-15	B16	B25T	B28
10	165,00	192,00	322,00	354,00	325,00	370,00	378,00	380,00
20	186,00	229,00	375,00	412,00	378,00	426,00	458,00	458,00
30	205,00	266,00	428,00	473,00	431,00	481,00	537,00	535,00
40	226,00	303,00	481,00	535,00	481,00	537,00	617,00	612,00
50	247,00	340,00	535,00	593,00	537,00	593,00	694,00	689,00
60			588,00	654,00		649,00	774,00	769,00
70			641,00	716,00		705,00	854,00	846,00
80			694,00	777,00		761,00	931,00	923,00
90			747,00	835,00		817,00	1011,00	1000,00
100			801,00	896,00		872,00	1091,00	1077,00
110			854,00	958,00		928,00	1168,00	1154,00
120			907,00	1016,00		984,00	1248,00	1232,00
130								1309,00
140								1386,00
E5 - 16	93,00	1						

model CBE

aantal platen	B35	B45	B50	B56	B57	B60	B427	B65	B16DW
10	811,00	944,00	1404,00	1540,00	2195,00	2139,00	2745,00	5339,00	444,00
20	928,00	1101,00	1561,00	1702,00	2423,00	2338,00	2966,00	5727,00	620,00
30	1048,00	1256,00	1718,00	1867,00	2649,00	2540,00	3189,00	6115,00	798,00
40	1168,00	1412,00	1873,00	2030,00	2875,00	2740,00	3410,00	6506,00	974,00
50	1287,00	1569,00	2030,00	2192,00	3104,00	2942,00	3631,00	6895,00	1149,00
60	1404,00	1724,00	2187,00	2354,00	3330,00	3144,00	3852,00	7286,00	1327,00
70	1524,00	1881,00	2341,00	2519,00	3556,00	3344,00	4075,00	7674,00	1503,00
80	1644,00	2038,00	2498,00	2681,00	3785,00	3546,00	4296,00	8065,00	1678,00
90	1764,00	2192,00	2655,00	2844,00	4011,00	3745,00	4517,00	8453,00	1857,00
100	1881,00	2349,00	2812,00	3008,00	4237,00	3947,00	4737,00	8845,00	2032,00
110	2000,00	2506,00	2966,00	3171,00	4466,00	4147,00	4961,00	9233,00	2208,00
120	2120,00	2660,00	3123,00	3333,00	4692,00	4349,00	5182,00	9624,00	2386,00
130	2240,00	2817,00	3280,00	3498,00	4918,00	4549,00	5402,00	10012,00	2206,00
140	2357,00	2974,00	3434,00	3660,00	5147,00	4751,00	5623,00	10403,00	2359,00
150	2476,00	3128,00	3591,00	3822,00	5373,00	4953,00	5847,00	10792,00	

Meerprijs voor 4 compact tegenflenzen t.b.v. type B65 en B427 = € 300,00

Tapwater-warmtewisselaar voor combi-toestellen

"(aansluitingen 2x 1/2" en 2x 3/4" buitendraad)"

Isolatiemantels: prijzen op aanvraag

SWEP Hardgesoldeerde warmtewisselaars type B

Capaciteitsgegevens

Media: primair: water 90/70 °C
 secundair: water 80/60 °C (scheidingswarmtewisselaar)

Type	Aantal platen	Vermogen (kW)	Flow (m3/h)		Drukval (kPa)	
			primair	secundair	primair	secundair
E 5	16	2	0,09	0,09	0,1	0,1
E 5	16	4	0,17	0,17	0,3	0,4
B 8	10	6	0,26	0,26	3,5	5,3
B 8	10	8	0,34	0,34	6,1	9,3
B 8	10	10	0,43	0,43	9,3	14,3
B 8	20	12	0,52	0,52	3,7	4,5
B 8	20	14	0,60	0,60	5,0	6,0
B 8	20	16	0,69	0,69	6,5	7,8
B 8	20	18	0,77	0,77	8,1	9,8
B 8	20	20	0,86	0,86	10,0	12,0
B 10	20	22	0,95	0,95	4,7	5,7
B 10	20	24	1,03	1,03	5,6	6,8
B 10	20	26	1,12	1,12	6,5	7,9
B 10	20	28	1,21	1,21	7,5	9,1
B 10	20	30	1,29	1,29	8,5	10,4
B 10	30	32	1,38	1,38	4,7	5,3
B 10	30	34	1,47	1,47	5,3	6,0
B 10	30	36	1,55	1,55	5,9	6,6
B 10	30	38	1,63	1,63	6,5	7,4
B 10	30	40	1,72	1,72	7,2	8,1
B 10	30	50	2,15	2,15	11,0	12,4
B 10	50	60	2,58	2,58	6,9	7,4
B 10	50	70	3,02	3,02	9,3	9,9
B 10	50	80	3,44	3,44	12,1	12,9
B 10	50	90	3,87	3,87	15,1	16,1
B 35	30	100	4,30	4,30	5,8	6,5
B 35	30	110	4,73	4,73	7,0	7,7
B 35	40	120	5,16	5,16	5,2	5,6
B 35	40	130	5,59	5,59	6,0	6,5
B 35	40	140	6,02	6,02	6,9	7,4
B 35	40	150	6,45	6,45	7,9	8,5
B 35	40	160	6,88	6,88	8,9	9,5
B 35	50	170	7,31	7,31	7,3	7,6
B 35	50	180	7,74	7,74	8,1	8,5
B 35	50	190	8,17	8,17	9,4	9,0
B 35	50	200	8,60	8,60	7,9	10,4
B 35	60	210	9,03	9,03	8,7	9,0
B 35	60	220	9,46	9,46	9,6	9,9
B 35	60	230	9,89	9,89	10,4	10,7
B 35	60	240	10,33	10,33	11,3	11,6
B 35	60	250	10,75	10,75	12,2	12,6
B 57	50	275	11,83	11,83	27,9	25,9
B 57	50	300	12,91	12,91	33,2	30,8
B 57	60	325	13,98	13,98	26,9	25,3
B 57	60	350	14,47	14,47	31,2	29,3
B 57	70	400	17,21	17,21	29,9	28,4
B 57	80	450	19,36	19,36	29,0	27,8
B 57	90	500	21,51	21,51	28,4	27,4

Gegevens voor andere vermogens, media en mediumtemperaturen op aanvraag.

Ketels en warmtepompen

Warmwatertechniek

Leidingsystemen

Stralingswarmte en convectie

Regeling en afsluiters

Pompen en waterdruk

Afvoersystemen, non ferro en dakbedekking

Bevestiging

Luchttechniek

Airconditioning

Gereedschap

Tranter geschroefde warmtewisselaars type G

Constructie en functie

De Tranter platenwarmtewisselaars type G bestaan uit:

- een frame
- een platenpakket
- de aansluitingen
- de spandelen



Het platenpakket bestaat uit een aantal geprofileerde platen, afgestemd op het thermodynamisch vermogen. Iedere tweede plaat wordt 180 graden gedraaid ten opzichte van de vorige plaat, zodat door de profilering van de platen een groot aantal contactpunten wordt bereikt. Iedere plaat is voorzien van een pakking, die in een groef wordt aangebracht. Deze pakking garandeert zowel de afdichting naar buiten als ook de afdichting tussen de media onderling. De bij de warmte-overdracht betrokken media lopen in tegenstroomrichting door de warmtewisselaar.

Dubbele scheiding

(conform VEWIN W.B. 4.4 B)

Ter beveiliging van het warme gebruikswater voor indirect gestookte warmwatertoestellen is de serie GD13, GD16, GD26 en GD30 met een speciale dubbele scheidingsplaat ontwikkeld. Hierbij worden 2 op elkaar liggende 0,3 mm dikke platen (Wr.Nr. EN 1.4401) in één beweging geperst, waardoor een optimale aansluiting verkregen wordt. De 4 aansluitopeningen worden d.m.v. een laser-lasprocédé afgesloten. De platen zijn uitgevoerd met NBR (P) afdichting.

Flexibiliteit

De constructie van de platenwarmtewisselaar maakt het openen van het apparaat eenvoudig. Daardoor kan het gemakkelijk worden schoongemaakt. Bovendien is het mogelijk de platenwarmtewisselaar door het toevoegen c.q. verwijderen van platen, aan te passen aan gewijzigde bedrijfsomstandigheden.

Grondstoffen van platen en pakking

Standaard grondstof van de platen is zuurbestendig roestvast staal. Bovendien worden, afhankelijk van de toepassing, hoogwaardige grondstoffen zoals Titanium, Hastelloy e.d. gebruikt. Als pakkingmateriaal worden Nitril en EPDM kwaliteiten gebruikt. Verder worden, eveneens afhankelijk van de toepassing, ook andere pakkinggrondstoffen, zoals Viton gebruikt.

Onderzoek

De constructie, het productieproces en de dichtheidsbeproeving van de Tranter platenwarmtewisselaars zijn gecontroleerd en goedgekeurd door het Zweedse nationale instituut (statens Anlagingsprovning ? SA). Bovendien zijn goedkeuringen van vele internationale instanties, zoals TÜV, Lloyd Register e.d. voorhanden.

Een uitgebreid programma

Tranter vervaardigt een veelvoud aan platen van verschillende grootten met diverse profileringen. Daardoor wordt een groot aantal thermodynamische problemen efficiënt opgelost. In de standaard-uitvoering wordt bouwstaal voor de frameplaten gebruikt; bij hogere eisen wordt roestvast staal gebruikt.

Toepassingsmogelijkheden

- warmteterugwinning
- warmwatervoorziening (conform VEWIN W.B. 4.4 B)
- druktransformatie
- koeltechniek
- glastuinbouw
- stadsverwarming
- Total Energy-installaties

Offerte en prijzen

ThermoNoord kan door middel van een computerprogramma snel de juiste warmtewisselaar selecteren en hiervoor een concurrerende prijs opgeven.

Benodigde gegevens

Om tot een snelle selectie te komen is het wenselijk dat de volgende gegevens bekend zijn:

		Primair	Secundair
-	Medium		
-	maximale drukval (kPa)
-	Minimale drukval (kPa)
-	Flow (l/h)
-	Intredetemperatuur (°C)
-	Uitredetemperatuur (°C)
-	Vermogen (kW)
-	Plaatmateriaal (AISI)
-	Druktrap (PN)
-	Werkdruk (bar)
-	Werktemperatuur (°C)

Ketels en warmtepompen

Warmwatertechniek

Leidingsystemen

Stralingswarmte en convectie

Regeling en afsluiters

Pompen en waterdruk

Afvoersystemen, non ferro en dakbedekking

Bevestiging

Luchttechniek

Airconditioning

Gereedschap

Tranter geschroefde warmtewisselaars type G

Technische gegevens

Frame	Max. flow m ³ /h	Max. opp. m ²	B mm	H mm	D mm	E mm	F mm	C min. mm	C max. mm
GC - 8 PI	10	8	180	774	72	640	60	120	500
GC/GD -30 N	27	17	250	693	90	555	100	590	1090
GL/GD - 13 P	40	18	320	840	140	592	135	600	1100
GC/GD - 16 P	40	26	320	840	140	592	135	600	1100
GC - 26 P	170	122	460	1265	220	779	226	717	3117
GX/GD - 26 P	170	122	460	1265	220	779	226	717	3117
GX - 42 P	170	200	460	1675	220	1188	226	719	3119
GX/GC - 51 P	380	20	630	1730	300	1143	300	1168	3168

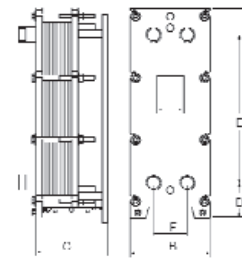

Frame type P

Type	Aansluiting	Soort
GC 8	1 1/4"	BSP draad
GN 30	1 1/2"	BSP draad
GL/GD 13	2"	BSP draad
GL/GD 16	2"	BSP draad
GC 26	DN 100	flens PN10/16
GX 26/ GD 26	DN 100	flens PN10/16
GX 42	DN 100	flens PN10/16
GX/GC 51	DN 150	flens PN10/16

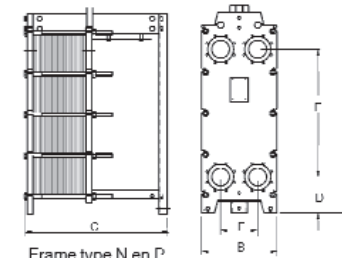

Frame type N en P

Maximale werkdruk en temperatuur:

Maximum werkdruk	P:	16 bar
	N:	10 bar
Maximum temperatuur	Nitril:	140 °C
	EPDM:	160 °C
	FPM:	afhankelijk van medium

Materialen:

Platen:	RVS Wr. nr. EN 1.4401
	Titanium
Pakkingen:	NBR (P)
	EPDM
	Viton



Capaciteitsgegevens dubbelwandige uitvoering

Media:	primair	: water 90/70 °C
	secundair	: water 10/65 °C

Type	vermogen (KW)	flow primair m ³ /h	flow secundair m ³ /h	drukval primair kPa	drukval secundair kPa	aansluitingen in-/uitrede primair	aansluitingen in-/uitrede secundair
GD - 30 N x 8	50	2,15	0,78	27	8	S1/S3	S2/S4
GD - 30 N x 10	75	3,85	1,17	27	17	S4/S2	S3/S1
GD - 30 N x 12	100	4,30	1,57	34	17	S4/S2	S3/S1
GD - 30 N x 14	125	5,38	1,96	27	17	S4/S2	S3/S1
GD - 30 N x 16	150	6,46	2,35	24	17	S4/S2	S3/S1
GD - 13 P x 12	175	7,72	2,76	23	6	S1/S3	S2/S4
GD - 13 P x 12	200	8,60	3,15	33	7	S1/S3	S2/S4
GD - 13 P x 14	240	10,58	3,78	31	7	S1/S3	S2/S4
GD - 13 P x 16	280	12,35	4,42	32	7	S1/S3	S2/S4
GD - 13 P x 18	320	14,11	5,05	33	7	S1/S3	S2/S4
GD - 13 P x 20	360	15,88	5,68	34	7	S1/S3	S2/S4
GD - 13 P x 22	400	17,64	6,31	35	7	S1/S3	S2/S4
GD - 13 P x 24	450	19,85	7,10	35	7	S1/S3	S2/S4
GD - 13 P x 26	500	22,05	7,88	36	8	S1/S3	S2/S4

Technische gegevens dubbelwandige uitvoering

Materiaal platen	: RVS Wr. Nr. EN 1.4401
Materiaal pakkingen	: NBR (P)
Maximum temperatuur	: 130 °C
Maximum werkdruk	: 10 bar
Aansluitingen cv - type GD 30	: 1 1/2" BSP
Aansluitingen tapwater - type GD 30	: 1 1/2" BSP
Aansluitingen cv - type GD 13	: 2" BSP
Aansluitingen tapwater - type GD 13	: 2" BSP

Prijzen op aanvraag

- Andere vermogens, media en mediumtemperaturen op aanvraag
- Aansluitingen c.v. : flensaansluiting mogelijk

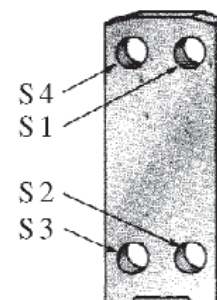

Ketels en warmtepompen

Warmwatertechniek

Leidingsystemen

Stralingswarmte en convectie

Regeling en afsluiters

Pompen en waterdruk

Afvoersystemen, non ferro en dakbedekking

Bevestiging

Luchttechniek

Airconditioning

Gereedschap

THERMOTAP Doorstroomwarmwaterbereiders

Thermotap doorstroomwarmwaterbereiders

Leveringsomvang ThermoTap-unit:

Geheel volgens zgn. monobloc-systeem voorgemonteerde en bedrijfsklare doorstroom warmwaterbereider met dubbele scheiding bestaande uit:

- platenwarmtewisselaar met dubbele scheiding, fabr. TRANTER (conform VEWIN werkblad 4.4 B)
- primaire circulatiepomp fabr. Grundfos
- motorgestuurde driewegmengklep fabr. Sauter
- vul- en aftapkraan 1/2"
- tapwatercirculatiepomp fabr. Grundfos (*)
- 2 terugslagkleppen fabr. Socla voorzien van KIWA-keur
- veiligheidsventiel 1/2" - 8 bar
- roestvaststalen aansluitingen voor tapwater
- elektronische tapwatertemperatuurregelaar met dompelopnemer.
- schakelkast (220 Volt / 50 Hz)
- elektrische bedrading
- ondersteuningsframe

Opmerkingen:

De genoemde prijzen en types zijn gebaseerd op de volgende gegevens:

- mediumtemperatuur primair:
- anvoer 90 °C
- rtour 50 à 60 °C (afhankelijk van type unit)
- temperatuur tapwater:
- koud water 10 °C
- warmwater 65 °C
- beschikbare primaire pompdruk extern: 5 kPa.

Prijzen bij afwijkende capaciteiten/mediumtemperaturen en voor platenwarmtewisselaars in enkelwandige uitvoering op aanvraag.

Uitvoerige technische specificaties op aanvraag verkrijgbaar.

(*) ook leverbaar als accumulatiepomp (in combinatie met een voorraadvat). De doorstroomwarmwaterbereider wordt dan uitgevoerd als zgn. TTO-unit (oplaadunit). Prijzen voor TTO-units t/m 500 kW op aanvraag.



Doorstroomwarmwaterbereider met dubbele scheiding

7289332	TT 8A	75 KW	TT8A	stuk	5067,00	859	1
7289340	TT10A	100 KW	TT10A	stuk	5276,00	859	1
7289342	TT12A	125 KW	TT12A	stuk	5398,00	859	1
7289344	TT14A	150 KW	TT14A	stuk	5548,00	859	1
7289346	TT14A1	175 KW	TT14A1	stuk	5929,00	859	1
7289348	TT16A1	200 KW	TT16A1	stuk	6080,00	859	1
7289350	TT18A1	225 KW	TT18A1	stuk	6229,00	859	1
7289352	TT20A1	250 KW	TT20A1	stuk	6379,00	859	1
7289354	TT26A1	300 KW	TT26A1	stuk	6830,00	859	1
7289356	TT32A1	350 KW	TT32A1	stuk	7109,00	859	1
7289358	TT26B	400 KW	TT26B	stuk	7530,00	859	1
7289360	TT32B	500 KW	TT32B	stuk	7769,00	859	1
7289362	TT40B	600 KW	TT40B	stuk	8369,00	859	1
7289364	TT48B	700 KW	TT48B	stuk	8944,00	859	1
7289366	TT58B	800 KW	TT58B	stuk	9670,00	859	1
7289368	TT70B	900 KW	TT70B	stuk	10571,00	859	1

Technische gegevens

Type	TT 8 A	TT 10 A	TT 12 A	TT 14 A	TT 14 A1
Capaciteit (kW)	75	100	125	150	175
Tapcapaciteit (l/h)	1180	1570	1970	2360	2750
Aansluiting CV (PN6)	DN 32	DN 32	DN 32	DN 32	DN 32
Aansluiting koud en warm water ("/mm)	1.1/2" (40)	1.1/2" (40)	1.1/2" (40)	1.1/2" (40)	1.1/2" (40)
Type CV-pomp	UPS 32-80	UPS 32-80	UPS 32-80	UPS 32-80	UPS 32-120
Type tapwaterpomp	UP 20-45 N	UP 20-45 N	UP 20-45 N	UP 20-45 N	UP 20-45 N
Aansluiting tapwaterpomp	DN 20	DN 20	DN 20	DN 20	DN 20

Technische gegevens

Type	TT 16 A1	TT 18 A1	TT 20 A1	TT 26 A1	TT 32 A1
Capaciteit (kW)	200	225	250	300	350
Tapcapaciteit (l/h)	3140	3530	3925	4710	5490
Aansluiting CV (PN6)	DN 32	DN 32	DN 32	DN 32	DN 32
Aansluiting koud en warm water ("/mm)	1.1/2" (40)	1.1/2" (40)	1.1/2" (40)	1.1/2" (40)	1.1/2" (40)
Type CV-pomp	UPS 32-120	UPS 32-120	UPS 32-120	UPS 32-120	UPS 32-120
Type tapwaterpomp	UP 20-45 N	UP 20-45 N	UP 20-45 N	UP 20-45 N	UP 20-45 N
Aansluiting tapwaterpomp	DN 20	DN 20	DN 20	DN 20	DN 20

Art.nr Specificaties Lev.nr Ehd Prijs Grp CC

THERMOTAP Doorstroomwarmwaterbereiders

Thermotap doorstroomwarmwaterbereiders

Technische gegevens					
Type	TT 26 B	TT 32 B	TT 40 B	TT 48 B	TT 58 B
Capaciteit (kW)	400	500	600	700	800
Tapcapaciteit (l/h)	6280	7850	9420	10980	12560
Aansluiting CV (PN6)	DN 50	DN 50	DN 50	DN 50	DN 50
Aansluiting koud en warm water ("/mm)	2" (50)	2" (50)	2" (50)	2" (50)	2" (50)
Type CV-pomp	UPS 50-120	UPS 50-120	UPS 50-120	UPS 50-120	UPS 50-120
Type tapwaterpomp	UP 32-80 B	UP 32-80 B	UP 32-80 B	UP 32-80 B	UP 32-80 B
Aansluiting tapwaterpomp	DN 40	DN 40	DN 40	DN 40	DN 40

Technische gegevens	
Type	TT 70 B
Capaciteit (kW)	900
Tapcapaciteit (l/h)	14130
Aansluiting CV (PN6)	DN 50
Aansluiting koud en warm water ("/mm)	2" (50)
Type CV-pomp	UPS 50-120
Type tapwaterpomp	UP 32-80 B
Aansluiting tapwaterpomp	DN 40

Ketels en
warmtepompen

Warmwatertechniek

Leidingsystemen

Stralingswarmte en
convectieRegeling en
afsluitersPompen en
waterdrukAfvoersystemen,
non ferro en
dakbedekking

Bevestiging

Luchttechniek

Airconditioning

Gereedschap

ThermoFill tapwaterverwarmingsunit

ThermoFill tapwaterverwarmingsunit

Leveringsomvang ThermoFill Tapwaterverwarmingsunit:

Geheel volgens zgn. monobloc-systeem voorgemonteerde tapwaterverwarmingsunit, bestaande uit:

- TRANTER platenwarmtewisselaar met dubbele scheiding, (conform VEWIN werkblad 4.4. B)
- RVS accumulatiepomp, fabr. Grundfos
- TACO strangregelventiel met doorstroommeter
- aftapgelegenheid tapwaterzijdig

Opmerking:

De bovengenoemde prijzen en types zijn gebaseerd op de volgende gegevens: mediumtemperatuur primair: 90/70 °C mediumtemperatuur secundair: 10/65 °C (tapwater)

Prijzen bij afwijkende capaciteiten/mediumtemperaturen alsmede platenwarmtewisselaars in enkelwandige uitvoering op aanvraag.



Tapwaterverwarmingsunit met dubbele scheiding

Type	Lev.nr	Ehd	Prijs	Grp	CC
7289246 TF 75 (10 platen)	TF75GC30	stuk	2610,00	859	1
7289248 TF100 (12 platen)	TF100GC30	stuk	2758,00	859	1
7289250 TF125 (14 platen)	TF125GC30	stuk	2947,00	859	1
7289252 TF150 (18 platen)	TF150GC30	stuk	3221,00	859	1
7289254 TF175F (12 platen)	TF175GX12	stuk	3537,00	859	1
7289256 TF200F (14 platen)	TF200GX12	stuk	3694,00	859	1
7289258 TF250F (16 platen)	TF250GX12	stuk	3849,00	859	1
7289260 TF300F (18 platen)	TF300GX12	stuk	4099,00	859	1
7289262 TF400F (22 platen)	TF400GX12	stuk	4693,00	859	1
7289264 TF500F (28 platen)	TF500GX12	stuk	5220,00	859	1

Technische gegevens

Type	TF 75	TF 100	TF 125	TF 150	TF 175F
Aantal platen warmtewisselaar	10	12	14	18	12
Capaciteit (kW)	75	100	125	150	175
Tapcapaciteit (l/h)	1180	1570	1960	2360	2750
Flow primair (m3/h)	3,2	4,3	5,4	6,5	7,5
Flow secundair (m3/h)	1,2	1,6	2	2,4	2,7
Drukval primair (kPa)	27	35	28	24	23
Drukval secundair (kPa)	18	18	19	20	8

Technische gegevens

Type	TF 200F	TF 250F	TF 300F	TF 400F	TF 500F
Aantal platen warmtewisselaar	14	16	18	22	28
Capaciteit (kW)	200	250	300	400	500
Tapcapaciteit (l/h)	3140	3925	4710	6280	7850
Flow primair (m3/h)	8,6	10,8	12,9	17,2	21,5
Flow secundair (m3/h)	3,1	3,9	4,7	6,3	7,8
Drukval primair (kPa)	22	26	30	36	32
Drukval secundair (kPa)	8	10	11	13	14

ThermoFill accessoires

7286226 Geïsoleerde omkasting Type 75-150	TF75tm150GC30	stuk	449,00	859	1
7286228 Geïsoleerde omkasting Type 175-200	TFomkast175500kW	stuk	517,00	859	1

Thermosep scheidingsunits voor warmwatersystemen

De ThermoSep unit is vrijwel universeel toepasbaar bij indirect gestookte warmwatersystemen met een ketelvermogen > 45 kW in combinatie met een boiler met enkelwandige warmtewisselaar.

De ThermoSep unit is uitgevoerd volgens de laatste eisen van het Vewin Werkblad 4.4 B en kan eenvoudig in het cv-circuit tussen de ketel en de boiler worden gemonteerd. Hiermee wordt de gewenste scheiding tussen het overdrachtsmedium van de boiler en het (primaire) cv-circuit bereikt.

De ThermoSep unit is samengebouwd uit de volgende onderdelen:

- Sweb platenwarmtewisselaar type B10
- Grundfos circulatiepomp
- Veiligheidsventiel (1,0 bar)
- Mano-thermometer
- Vul- en aftapkraan
- Roestvaststalen aansluitleidingen
- Aansluiting voor een drukexpansievat (het expansievat behoort niet tot de standaard levering)
- Universele aansluitingen
- Ontluchtingventiel
- Montagebeugel
- Hulprelais 220/24V + stuurkabel
- Benodigde elektrische bedrading met aansluitsnoer en stekker

Scheidingsunit

7286230 30 kW	ThermoSep30	stuk	1102,00	859	0
7286232 50 kW	ThermoSep50	stuk	1233,00	859	0



Type	Technische gegevens	
	ThermoSep 30	ThermoSep 50
Nominaal vermogen (kW)	30	50
Temperatuur primair (°C)	70-90	70-90
Temperatuur secundair (°C)	60-80	60-80
Maximale werkdruk (bar)	4	4
Hoogte (mm)	450	450
Breedte (mm)	500	500
Diepte (mm)	250	250
Gewicht (kg)	12	13
Aansluitspanning (V)	230	230
Beschikbare pompdruk (bar)	26	19
Instelling veiligheidsventiel (bar)	1	1

**Ontworpen door de natuur, geschapen door de mens,
onontbeerlijk voor de toekomst!
Outokumpu Copper BCZ - Koperen buizen**



Koperen buizen voor sanitair en CV.



Outokumpu Copper BCZ S.A. uw betrouwbare partner.

**OUTO
KUMPU**

www.outokumpu.com

Leidingsystemen

Buizen voor gas, water en cv

Non ferro buizen	160
Stalen buizen	161
UPONOR meerlagen buis	168
REHAU buis	170
COSMOCONNECT meerlagen buis	173
Kunststof buizen	174

Buisisolatie

NMC buisisolatie	175
Vorstbeveiligingskabel	178

Fittingen

Messing soldeerfittingen	179
Roodkoperen soldeerfittingen	184
Messing draadfittingen	186
Knelfittingen BONFIX, VSH, ANBO, PLIEGER EM	189
Klemfittingen UPONOR, VSH MULTICON	207
Persfittingen	212
Malleabele fittingen	240
Flamco T-plus fittingen	253
Koppelingen voor tileen buis	254
Insteekfittingen	259
Olie appendages	260

Verdelers, las- en draadhulpstukken

Verdelers	261
Las- en draadhulpstukken	262
Flenzen en accessoires	265
ECV compensatoren	267

Stop- en tapkranen en diversen

Stopkranen	268
Kogelstopkranen	271
Tapkranen	272
Beluchterkranen	273
BALLOFIX afsluiters	275
Verchromde kraanverlengstukken / slangpilaren	276
Kraanrozetten	277
Keerleppe en watersloten	279
WATTS terugstroombeveiligingen	281

Gaskranen, gas- en watermeters

Gaskranen en toebehoren	282
Gasmeters	286
Watermeters	287
Gasreducerventielen en gasgebrekkleppen	288
Filters	289

Leidingsystemen

Art.nr Specificaties Lev.nr Ehd Prijs Grp CC

Non ferro buizen



Roodkoperen buis

Roodkoperen buis Kiwa

2440008	12 mm lengte = 5 m	prijs p/m	2440008	mtr	2,87	456	0
2440164	15 mm lengte = 5 m	prijs p/m	2440164	mtr	3,54	456	0
2440172	22 mm lengte = 5 m	prijs p/m	2440172	mtr	5,90	456	0
2440180	28 mm lengte = 5 m	prijs p/m	2440180	mtr	8,30	456	0
2440199	35 mm lengte = 5 m	prijs p/m	2440199	mtr	13,00	456	1
2440202	42 mm lengte = 5 m	prijs p/m	2440202	mtr	15,75	456	1
2440210	54 mm lengte = 5 m	prijs p/m	2440210	mtr	20,75	456	1

Roodkoperen Sanco buis Kiwa

2440016	12 mm	lengte = 5 m	2440016	mtr	2,94	456	0
2440024	15 mm	lengte = 5 m	2440024	mtr	3,62	456	0
2440032	22 mm	lengte = 5 m	2440032	mtr	6,00	456	0
2440040	28 mm	lengte = 5 m	2440040	mtr	8,50	456	0
2440059	35 mm	lengte = 5 m	2440059	mtr	13,50	456	0
2440067	42 mm	lengte = 5 m	2440067	mtr	16,00	456	0
2440075	54 mm	lengte = 5 m	2440075	mtr	21,25	456	0

Roodkoperen buis zacht

2450038	4x6 mm	rol = 50 m	2450038	rol	76,50	456	1
2450046	6x8 mm	rol = 50 m	2450046	rol	100,00	456	0
2450054	8x10 mm	rol = 50 m	2450054	rol	124,00	456	0
2450062	10x12 mm	rol = 50 m	2450062	rol	146,00	456	0
2450119	13x15 mm	rol = 50 m	2450119	rol	182,00	456	0
2450127	19.8x22 mm	rol = 25 m	2450127	rol	150,00	456	0

Roodkoperen buis geïsoleerd

2460125	12 mm	rol = 5 m	2460125	rol	28,75	456	0
2460127	15 mm	rol = 5 m	2460127	rol	34,50	456	0

Wicu buis



Wicu roodkoperen buis op rol

2460130	12 mm	rol = 25 m	2460130	rol	84,50	459	0
2460149	15 mm	rol = 25 m	2460149	rol	106,00	459	0
2460157	22 mm	rol = 25 m	2460157	rol	176,00	459	0

Wicu roodkoperen buis

2460165	12 mm	lengte = 5 m	2460165	lengte	17,00	459	0
2460173	15 mm	lengte = 5 m	2460173	lengte	21,25	459	0
2460181	22 mm	lengte = 5 m	2460181	lengte	35,25	459	1
1871066	28 mm	lengte = 5 m	1871066	mtr	20,25	456	1

Cubo buis

Cubo buis

2460120	12 mm	lengte = 5 m	2460120	lengte	15,75	459	1
2460123	15 mm	lengte = 5 m	2460123	lengte	19,50	459	1
2460128	22 mm	lengte = 5 m	2460128	lengte	32,50	459	1

Cubo buis op rol

2460105	12 mm	rol = 25 m	2460105	rol	78,50	459	0
2460110	15 mm	rol = 25 m	2460110	rol	97,50	459	0
2460115	22 mm	rol = 25 m	2460115	rol	163,00	459	0

Ketels en
warmtepompen

Warmwatertechniek

Leidingsystemen

Stralingswarmte en
convectie

Regeling en
afsluiters

Pompen en
waterdruk

Afvoersystemen,
non ferro en
dakbedekking

Bevestiging

Luchttechniek

Airconditioning

Gereedschap

Art.nr	Specificaties	Lev.nr	Ehd	Prijs	Grp	CC
Stalen buizen						
Dunwandige cv-buis						
CV-buis elektrolytisch verzinkt						
1870514	28x1.5 mm lengte = 6 m	1870514	mtr	6,90	826	1
8430063	12x1.0 mm lengte = 6 m	8430063	mtr	5,20	826	1
8430071	15x1.2 mm lengte = 6 m	8430071	mtr	3,23	826	0
8430098	15x1.5 mm lengte = 6 m	8430098	mtr	3,47	826	0
8430101	22x1.2 mm lengte = 6 m	8430101	mtr	4,43	826	0
8430128	22x1.5 mm lengte = 6 m	8430128	mtr	4,77	826	0
8430136	28x1.2 mm lengte = 6 m	8430136	mtr	6,70	826	0
8430152	35x1.5 mm lengte = 6 m	8430152	mtr	8,10	826	0
8430158	42x1,5 mm lengte = 6 m	8430158	mtr	10,50	826	1
8430164	54x1,5 mm lengte = 6 m	8430164	mtr	13,50	826	1
Zwarte, gemeniede en verzinkte gelaste buis						
Gaspip glad gelast, gestraald gemenied DIN 2440						
8410089	3/8" lengte = 6 m	8410089	mtr	6,40	829	1
8410097	1/2" lengte = 6 m	8410097	mtr	7,30	829	0
8410100	3/4" lengte = 6 m	8410100	mtr	8,70	829	0
8410119	1" lengte = 6 m	8410119	mtr	12,75	829	0
8410127	1 1/4" lengte = 6 m	8410127	mtr	17,25	829	0
8410135	1 1/2" lengte = 6 m	8410135	mtr	18,50	829	0
8410143	2" lengte = 6 m	8410143	mtr	26,00	829	0
8410232	2 1/2" lengte = 6 m	8410232	mtr	34,25	829	1
8410240	3" lengte = 6 m	8410240	mtr	47,75	829	1
Zwart gelaste buis DIN 2440						
1870624	3/8" lengte = 6 m	1870624	mtr	5,50	829	1
1870626	1/2" lengte = 6 m	1870626	mtr	6,30	829	1
1870628	3/4" lengte = 6 m	1870628	mtr	7,30	829	1
1870630	1" lengte = 6 m	1870630	mtr	11,00	829	1
1870632	1 1/4" lengte = 6 m	1870632	mtr	14,00	829	1
1870634	1 1/2" lengte = 6 m	1870634	mtr	16,00	829	1
1870636	2" lengte = 6 m	1870636	mtr	22,50	829	1
1870638	2 1/2" lengte = 6 m	1870638	mtr	29,50	829	1
1870640	3" lengte = 6 m	1870640	mtr	39,00	829	1
1870642	4" lengte = 6 m	1870642	mtr	57,50	829	1
Gaspip glad gelast, gegalvaniseerd DIN 2440						
1870644	3/8" lengte = 6 m	1870644	mtr	7,90	829	1
8400121	1/2" lengte = 6 m	8400121	mtr	8,50	829	1
8400148	3/4" lengte = 6 m	8400148	mtr	10,50	829	1
8400156	1" lengte = 6 m	8400156	mtr	14,75	829	1
8400164	1 1/4" lengte = 6 m	8400164	mtr	18,25	829	1
8400172	1 1/2" lengte = 6 m	8400172	mtr	20,75	829	1
1870646	2" lengte = 6 m	1870646	mtr	30,25	829	1
1870648	2 1/2" lengte = 6 m	1870648	mtr	35,75	829	1
1870650	3" lengte = 6 m	1870650	mtr	47,25	829	1
1870652	4" lengte = 6 m	1870652	mtr	69,50	829	1
Verzinkte gelaste buis draad+sok DIN 2440						
1870676	3/8" lengte = 6 m	1870676	mtr	10,50	829	1
1870678	1/2" lengte = 6 m	1870678	mtr	10,50	829	1
1870680	3/4" lengte = 6 m	1870680	mtr	12,50	829	1
1870682	1" lengte = 6 m	1870682	mtr	17,25	829	1
1870684	1 1/4" lengte = 6 m	1870684	mtr	21,50	829	1
1870688	1 1/2" lengte = 6 m	1870688	mtr	24,75	829	1
1870690	2" lengte = 6 m	1870690	mtr	34,75	829	1
1870692	2 1/2" lengte = 6 m	1870692	mtr	46,00	829	1
1870694	3" lengte = 6 m	1870694	mtr	61,50	829	1
Gelaste kasbuis						
1870654	51 x 2,25 mm lengte = 7 m	1870654	mtr	10,75	829	1
1870656	60,3 x 2,25 mm lengte = 7 m	1870656	mtr	15,50	829	1
gaspip glad						
8410005	1/2" lengte = 6 m	8410005	mtr	43,80	829	0
8410007	3/4" lengte = 6 m	8410007	mtr	52,20	829	0



Ketels en warmtepompen

Warmwatertechniek

Leidingsystemen

Stralingswarmte en convectie

Regeling en afsluiters

Pompen en waterdruk

Afvoersystemen, non ferro en dakbedekking

Bevestiging

Luchttechniek

Airconditioning

Gereedschap

Art.nr	Specificaties	Lev.nr	Ehd	Prijs	Grp	CC
--------	---------------	--------	-----	-------	-----	----

Stalen buizen



Poly Z buis

Gelaste gasbuis, bekleed met PE-mantel DIN 2440

1870658	1/2"	lengte = 6 m	1870658	mtr	15,75	829	1
1870660	3/4"	lengte = 6 m	1870660	mtr	17,00	829	1
1870662	1"	lengte = 6 m	1870662	mtr	20,75	829	1
1870664	1 1/4"	lengte = 6 m	1870664	mtr	28,50	829	1
1870666	1 1/2"	lengte = 6 m	1870666	mtr	29,25	829	1
1870668	2"	lengte = 6 m	1870668	mtr	42,25	829	1
1870670	2 1/2"	lengte = 6 m	1870670	mtr	57,00	829	1
1870672	3"	lengte = 6 m	1870672	mtr	64,50	829	1
1870674	4"	lengte = 6 m	1870674	mtr	113,00	829	1

Ketels en
warmtepompen

Warmwatertechniek

Leidingsystemen

Stralingswarmte en
convectie

Regeling en
afsluiters

Pompen en
waterdruk

Afvoersystemen,
non ferro en
dakbedekking

Bevestiging

Luchttechniek

Airconditioning

Gereedschap



Allround in Staal

Staalementen zo ver het oog strekt. Een mooi en imposant gezicht wellicht; liever vertrouwen we dit kwaliteitsstaal zo snel mogelijk toe aan uw goede zorg. Staal is een product met eindeloos veel toepassingen. Geroemd om haar draagkracht, gewaardeerd om haar bewerkingsmogelijkheden. En juist daarin kan Reesink Staal u optimaal van dienst zijn.

Medewerkers van Reesink Staal zijn als het product dat zij met zorg behandelen: nuchter en direct, zonder opsmuk. Wij overladen u niet met blabla, maar doen wat u van ons mag verwachten: het leveren van staal conform de door u opgegeven specificaties.

Dit begint met een overzichtelijke offerte en vindt zijn bekroning in een stipte levering op het afgesproken moment en de juiste plaats. Dat we daarbij vrachtwagens inzetten die probleemloos staalprofielen tot een

handelslengte van 24 meter kunnen afleveren, is natuurlijk mooi meegenomen.

Het productengamma komt met balkstaal, stafstaal, strippen, plaatstaal, ronde buizen, buisprofielen, koudgewalste profielen en hulpstukken tegemoet aan vrijwel iedere denkbare vraag. Dit gevoegd bij de talrijke bewerkingsmogelijkheden, van zagen tot conserveren, maken Reesink Staal tot uw allround staalleverancier.

Een woord als efficiëntie krijgt daadwerkelijk inhoud door een goede bereikbaarheid van medewerkers. Uw aanvraag wordt door een vast, hecht team van medewerkers behandeld. En u weet: dat werkt in de praktijk nét even prettiger.

Nieuwe producten en toepassingsmogelijkheden worden vertaald naar verkoopkansen voor uw bedrijf. Want uiteindelijk gaat het om ùw belang: beter renderen met het staal van Reesink.



Reesink Staal handelt in gewalste basismaterialen, zoals balken, stafstaal, strippen, buizen en platen. Door het staal te bewerken voegen we waarde toe aan onze dienstverlening. Hierbij gaat het om (verstek)zagen, togen, plaatsnijden, stralen, boren, alsmede het op milieuvriendelijke wijze conserveren van staal. Hierbij wordt een watergedragen, niet-loodhoudende primer gebruikt. Circa 40.000 artikelen zijn direct uit voorraad leverbaar: naast staalproducten worden eveneens bevestigingsmaterialen en gereedschappen afgezet.

Reesink  **Staal b.v.**

Loskade 6 - Postbus 20 - 7200 AA ZUTPHEN
Telefoon 0575 599 401
Fax 0575 599 499
E-mail info@staal.reesink.nl
Internet www.reesinkstaal.nl



Art.nr Specificaties Lev.nr Ehd Prijs Grp CC

Stalen buizen



Gelaste en naadloze vlampijp

Gemeniede gestraalde gelaste vlampijp DIN 2458

1870702	44,5x2,6 mm	lengte = 6 m	1870702	mtr	18,50	829	1
1870704	57x2,9 mm	lengte = 6 m	1870704	mtr	20,25	829	1
1870706	60,3x2,9 mm	lengte = 6 m	1870706	mtr	21,50	829	1
1870708	63,5x2,9 mm	lengte = 6 m	1870708	mtr	22,50	829	1
8450072	76,1x2,9 mm	lengte = 6 m	8450072	mtr	27,25	829	1
1870710	82,5x3,2 mm	lengte = 6 m	1870710	mtr	35,75	829	1
8450080	88,9x3,2 mm	lengte = 6 m	8450080	mtr	34,75	829	1
1870712	101,6x3,6 mm	lengte = 6 m	1870712	mtr	43,75	829	1
1870714	114,3x3,6 mm	lengte = 6 m	1870714	mtr	43,50	829	1
1870716	133x4 mm	lengte = 6 m	1870716	mtr	70,00	829	1
1870718	139,7x4 mm	lengte = 6 m	1870718	mtr	76,00	829	1
1870720	159x4,5 mm	lengte = 6 m	1870720	mtr	89,50	829	1
1870722	168,3x4,5 mm	lengte = 6 m	1870722	mtr	87,50	829	1

Gelaste zwarte vlampijp

8450013	51x2,6 mm	lengte = 6 m	8450013	mtr	10,20	829	1
8450064	70x2,9 mm	lengte = 6 m	8450064	mtr	15,05	829	1
8450099	108,0x3,6 mm	lengte = 6 m	8450099	mtr	29,85	829	1

Naadloze vlampijp DIN 2448

1870724	21,3x2 mm	lengte = 6 m prijs p. meter	1870724	mtr	17,00	829	1
1870726	26,9X2,3 mm	lengte = 6 m prijs p. meter	1870726	mtr	21,50	829	1
1870728	33,7X2,6 mm	lengte = 6 m prijs p. meter	1870728	mtr	32,50	829	1
1870730	42,4X2,6 mm	lengte = 6 m prijs p. meter	1870730	mtr	37,75	829	1
1870732	48,3X2,6 mm	lengte = 6 m prijs p. meter	1870732	mtr	39,75	829	1
1870734	60,3X2,9 mm	lengte = 6 m prijs p. meter	1870734	mtr	57,00	829	1
1870736	63,5X2,9 mm	lengte = 6 m prijs p. meter	1870736	mtr	59,50	829	1
1870738	76,1X2,9 mm	lengte = 6 m prijs p. meter	1870738	mtr	63,00	829	1
1870740	82,5X3,2 mm	lengte = 6 m prijs p. meter	1870740	mtr	77,50	829	1
1870742	88,9X3,2 mm	lengte = 6 m prijs p. meter	1870742	mtr	85,00	829	1
1870744	101,6X3,6 mm	lengte = 6 m prijs p. meter	1870744	mtr	106,00	829	1
1870746	108 X3,6 mm	lengte = 6 m prijs p. meter	1870746	mtr	110,00	829	1
1870748	114,3X3,6 mm	lengte = 6 m prijs p. meter	1870748	mtr	124,00	829	1
1870750	127 X4 mm	lengte = 6 m prijs p. meter	1870750	mtr	152,00	829	1
1870752	133 X4 mm	lengte = 6 m prijs p. meter	1870752	mtr	160,00	829	1
1870754	139,7X4 mm	lengte = 6 m prijs p. meter	1870754	mtr	175,00	829	1
1870756	152,4X4,5 mm	lengte = 6 m prijs p. meter	1870756	mtr	213,00	829	1
1870758	159 X4,5 mm	lengte = 6 m prijs p. meter	1870758	mtr	225,00	829	1
1870760	168,3X4,5 mm	lengte = 6 m prijs p. meter	1870760	mtr	267,00	829	1
1870762	219,1X6,3 mm	lengte = 6 m prijs p. meter	1870762	mtr	488,00	829	1



Eenvoudig,
snel en veilig...
Voor elke toepassing



Geberit biedt voor vrijwel alle woningbouw- en utiliteitstoepassingen toekomstbestendige en comfortabele oplossingen, die ook morgen betrouwbaar functioneren. Geberit behoort tot de belangrijkste fabrikanten ter wereld van persverbindingssystemen van rvs, meerlaags kunststof, c-staal en traditioneel koper. Onze Geberit Mapress en Geberit Mepla systemen voldoen aan alle mogelijke eisen die aan een moderne leidinginstallatie gesteld worden. Zelfs als hoge temperaturen, een grote flexibiliteit of diameters tot 108 mm gewenst worden. Onze persverbindingssystemen met optimaal op elkaar afgestemde onderdelen maken het mogelijk om zelfs de meest complexe installaties snel en betrouwbaar te vervaardigen.

T. 030 60 57 700 www.geberit.nl

 **GEBERIT**

Art.nr	Specificaties	Lev.nr	Ehd	Prijs	Grp	CC
--------	---------------	--------	-----	-------	-----	----

Stalen buizen

MAPRESS C-staal buis

Verzinkte C-staal buis

7465000	12x1.2 mm	lengte = 6 m	29101	mtr	1,70	750	1
7465008	15x1.2 mm	lengte = 6 m	29102	mtr	1,88	750	1
7465016	18x1.2 mm	lengte = 6 m	29103	mtr	2,24	750	1
7465024	22x1.5 mm	lengte = 6 m	29104	mtr	3,00	750	1
7465032	28x1.5 mm	lengte = 6 m	29105	mtr	4,19	750	1
7465040	35x1.5 mm	lengte = 6 m	29106	mtr	5,60	750	1
7465048	42x1.5 mm	lengte = 6 m	29107	mtr	7,50	750	1
7465056	54x1.5 mm	lengte = 6 m	29108	mtr	9,70	750	1
7465064	76.1x1.5 mm	lengte = 6 m	29159	mtr	24,50	750	1

Verzinkte super size buis

7465072	88.9x1.5 mm	lengte = 6 m	29160	mtr	28,25	750	1
7465080	108.0x1.5 mm	lengte = 6 m	29161	mtr	33,00	750	1

buis met mantel

7470460	15x1,2mm lengte=6m prijs p/m			19202	stuk	3,32	750
1							
7470468	18x1,2mm lengte=6m prijs p/m			19203	stuk	3,67	750
1							
7470476	22x1,5mm lengte=6m prijs p/m			19204	stuk	4,79	750
1							
7470484	28x1,5mm lengte=6m prijs p/m			19205	stuk	6,40	750
1							
7470492	35x1,5mm lengte=6m prijs p/m			19206	stuk	8,00	750
1							
7470508	54x1,5mm lengte=6m prijs p/m			19208	stuk	13,25	750
1							

Ketels en warmtepompen

Warmwatertechniek

Leidingsystemen

Stralingswarmte en convectie

Regeling en afsluiters

Pompen en waterdruk

Afvoersystemen, non ferro en dakbedekking

Bevestiging

Luchttechniek

Airconditioning

Gereedschap

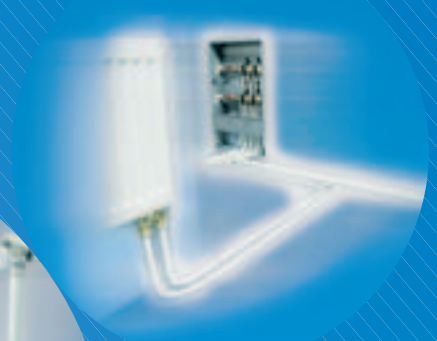

Het meerlagenleidingsysteem van Uponor – veilig en doordacht geïnstalleerd

Of het nu gaat om drinkwater, radiatoraansluitingen of speciale toepassingen zoals perslucht, sprinkler of gas, met het meerlagenleidingsysteem van Uponor gaat het installeren snel en betrouwbaar. Wilt u er meer over weten? Uitgebreide informatie over het Uponor meerlagenleidingsysteem en over andere innovatieve oplossingen van de firma Uponor vindt u op het internet onder www.uponor.nl.

Art.nr Specificaties Lev.nr Ehd Prijs Grp CC

UPONOR meerlagen buis

Meerlagenbuis wit voor water

Buis wit op rol (prijs p/meter)

7457223	14x2 mm	rol = 100 m	745143	mtr	1,80	744	0
7457224	16x2 mm	rol = 100 m	745163	mtr	1,85	744	0
7457225	18x2 mm	rol = 100 m	745183	mtr	2,27	744	0
7457226	20x2,25 mm	rol = 100 m	745200	mtr	2,94	744	0
7457240	16x2 mm	rol = 120 m	745164	mtr	1,85	744	0
7457239	14x2 mm	rol = 200 m	745140	mtr	1,80	728	1
7457241	16x2 mm	rol = 200 m	745160	mtr	1,85	744	0
7457244	18x2 mm	rol = 200 m	745180	mtr	2,27	744	0
7457242	16x2 mm	rol = 500 m	745166	mtr	1,85	744	0
7457315	18x2 mm	rol = 500m	745186	stuk	2,27	744	1
7457321	20x2,5 mm	rol = 500m	745206	stuk	2,94	744	1
7457228	25x2,5 mm	rol = 50 m	745250	mtr	5,30	744	0
7457229	32x3 mm	rol = 50 m	745320	mtr	6,90	744	0

Buis wit (prijs p/meter)

7457222	16x2 mm	lengte = 5 m	710160B	mtr	3,61	744	0
7457221	18x2 mm	lengte = 5 m	710180	mtr	3,81	744	0
7457220	20x2,5 mm	lengte = 5 m	710200B	mtr	4,69	744	0
7457218	25x2,5 mm	lengte = 5 m	710250	mtr	5,80	744	0
7457217	32x3 mm	lengte = 5 m	710320	mtr	7,30	744	0
7457216	40x4 mm	lengte = 5 m	710400	mtr	12,50	744	0
7457215	50x4,5 mm	lengte = 5 m	710500	mtr	16,50	744	0
7457214	63x6 mm	lengte = 5 m	710630	mtr	23,25	744	0
7457268	75x7,5 mm	lengte = 5 m	710750	mtr	42,50	744	0
1870526	90x8,5 mm	lengte = 5 m	710900	mtr	51,50	744	0
1870528	110x10 mm	lengte = 5 m	711100	mtr	63,00	744	0

Buis wit in blauwe mantelbuis op rol (prijs p/meter)

7457230	14x2 mm	rol = 75 m	755814075	mtr	2,27	744	0
7457231	16x2 mm	rol = 75 m	755816075	mtr	2,32	744	0
7457232	18x2 mm	rol = 75 m	755818075	mtr	2,73	744	0
7457234	20x2,25 mm	rol = 75 m	755820075	mtr	3,24	744	0

Buis wit in rode mantelbuis op rol (prijs p/meter)

7457233	14x2 mm	rol = 75 m	755914075	mtr	2,27	744	0
7457236	16x2 mm	rol = 75 m	755916075	mtr	2,32	744	0
7457237	18x2 mm	rol = 75 m	755918075	mtr	2,73	744	0
7457238	20x2,25 mm	rol = 75 m	755920075	mtr	3,24	744	0

Thermo Uponor blauw op rol (prijs p/meter)

1870542	14x2 mm	rol = 50 m	752414B	mtr	2,88	744	0
7457263	16x2 mm	rol = 50 m	752416B	mtr	2,94	744	0
1870546	18x2 mm	rol = 50 m	752418B	mtr	3,40	744	0
7457261	20x2,25 mm	rol = 50 m	752420B	mtr	3,81	744	0
7457266	25x2,5 mm	rol = 50 m	752425B	mtr	6,40	744	0
1870550	32x3 mm	rol = 50 m	752432B	mtr	8,20	744	0

Thermo Uponor rood op rol (prijs p/meter)

1870540	14x2 mm	rol = 50 m	752414R	mtr	2,88	744	0
7457264	16x2 mm	rol = 50 m	752416R	mtr	2,94	744	0
1870544	18x2 mm	rol = 50 m	752418R	mtr	3,40	744	0
7457262	20x2,25 mm	rol = 50 m	752420R	mtr	3,81	744	0
7457260	25x2,5 mm	rol = 50 m	752425R	mtr	6,40	744	0
1870548	32x3 mm	rol = 50 m	752432R	mtr	8,20	744	0

ISO-Uponor blauw op rol (prijs p/meter)

7451327	14x2 mm	rol = 100 m	752914	mtr	2,32	744	0
7451330	16x2 mm	rol = 100 m	752916	mtr	2,42	744	0
7451329	20x2.25 mm	rol = 100 m	752920	mtr	3,45	744	0

ISO-Uponor rood op rol (prijs p/meter)

7451331	16x2mm	rol = 100 m	753816	mtr	2,42	744	0
7451332	20x2.25mm	rol = 100 m	753820	mtr	3,45	744	0

blauw op rol (prijs p/meter)

7457327	20x2,5 mm	rol = 75m	753125	stuk	9,10	744	1
---------	-----------	-----------	--------	------	------	-----	---



Ketels en warmtepompen

Warmwatertechniek

Leidingsystemen

Stralingswarmte en convectie

Regeling en afsluiters

Pompen en waterdruk

Afvoersystemen, non ferro en dakbedekking

Bevestiging

Luchttechniek

Airconditioning

Gereedschap



Art.nr	Specificaties	Lev.nr	Ehd	Prijs	Grp	CC	
UPONOR meerlagen buis							
Meerlagenbuis wit voor water							
Mantelbuis blauw op rol (prijs p/meter)							
7457207	16x2 mm	rol = 50 m	520250	mtr	0,66	744	1
Mantelbuis rood op rol (prijs p/meter)							
7457204	16x2 mm	rol = 50 m	520150	mtr	0,66	744	1
Twinpipe in dubbele flexibele mantelbuis (prijs p/m)							
7457253	2x16mm	rol 2x50m	751016100	stuk	4,89	744	0
Meerlagenbuis geel voor gas							
Gas-plus geel op rol (prijs p/meter)							
7457380	20x2.25 mm	rol = 100 m	742200	mtr	2,88	745	0
7457381	25x2.5 mm	rol = 50 m	742250	mtr	5,50	745	0
7457382	32x3 mm	rol = 50 m	742320	mtr	7,40	745	0
Gas-plus geel (prijs p/meter)							
7457384	25x2.5 mm	lengte = 5 m	742825	mtr	6,10	745	0
7457385	32x3 mm	lengte = 5 m	742832	mtr	8,00	745	0
Gas-plus geel in mantelbuis op rol (prijs p/meter)							
7457386	20x2.25 mm	rol = 75 m	755520075	mtr	3,14	745	0
7457387	25x2.5 mm	rol = 50 m	755525050	mtr	6,60	745	0
Uniwell mantelbuis geel rol (prijs p/meter)							
7457388	DN23	rol = 50 m	523G50	mtr	0,96	745	0
7457389	DN29	rol = 50 m	529G50	mtr	1,09	745	0
7458391	DN36	rol = 50 m	536G50	stuk	1,72	745	0
Meerlagenbuis rood voor vloerverwarming							
Buis rood op rol (prijs p/meter)							
7457201	16x2 mm	rol = 120 m	1000037	mtr	1,75	744	0
7457202	16x2 mm	rol = 200 m	1000038	mtr	1,75	744	0
7457269	16x2 mm	rol = 500 m	1000039	mtr	1,75	744	0
Mantelbuis							
Mantelbuis zwart (prijs p/meter)							
7457211	18x2 mm	rol = 50 m	523350	mtr	0,92	728	1
7457213	32x3 mm	rol = 25 m	536325	mtr	1,66	728	1

Ketels en warmtepompen

Warmwatertechniek

Leidingsystemen

Stralingswarmte en convectie

Regeling en afsluiters

Pompen en waterdruk

Afvoersystemen, non ferro en dakbedekking

Bevestiging

Luchttechniek

Airconditioning

Gereedschap

Art.nr Specificaties Lev.nr Ehd Prijs Grp CC

REHAU buis

Stabil-buis

Stabil-buis op rol (prijs p/mtr)

8402000	16,2x2,6	rol=100m	130121001	mtr	2,03	755	0
8402012	20x2,9	rol=100m	130131001	mtr	3,33	755	0
8402030	25x3,7	rol=100m	130141001	mtr	5,90	755	0

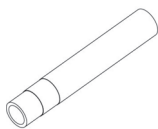

Stabil-buis op lengte (prijs p/mtr)

8402006	16,2x2,6	lengte=5m	130071001	mtr	2,54	755	0
8402018	20x2,9	lengte=5m	130081001	mtr	3,64	755	0
8402024	25x3,7	lengte=5m	130091001	mtr	5,90	755	0
8402036	32x4,7	lengte=5m	130101001	mtr	7,70	755	0
8402042	40x6,0	lengte=5m	130111001	mtr	19,25	755	0

Stabil-buis geïsoleerd 13mm excentr. op rol (prijs p/mtr)

8402048	16,2x2,6	rol=50m	130261001	mtr	5,30	755	1
8402054	20x2,9	rol=50m	130291001	mtr	6,30	755	1

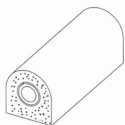

Stabil-buis geïsoleerd 4mm op rol (prijs p/mtr)

8402060	16,2x2,6	rol=50m	130241001	mtr	2,74	755	1
8402066	20x2,9	rol=50m	130271001	mtr	3,59	755	1

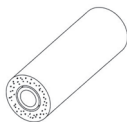

Stabil-buis geïsoleerd 9mm op rol (prijs p/mtr)

8402072	16,2x2,6	rol=50m	130251001	mtr	4,24	755	1
8402078	20x2,9	rol=50m	130281001	mtr	5,30	755	1

Stabil-buis in PE mantel(ribbel) op rol (prijs p/mtr)

8402084	16,2x2,6	rol=50m	130491050	mtr	2,86	755	1
8402090	20x2,9	rol=50m	130501001	mtr	4,10	755	1



Gas stabil-buis op rol (prijs p/mtr)

8402408	16x2,2	rol=100m	180052001	mtr	1,90	755	1
8402420	20x2,8	rol=100m	180062001	mtr	3,12	755	1
8402435	25x3,7mm	rol=25m	180004001	stuk	5,65	755	1

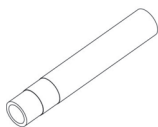

Gas stabil-buis op lengte (prijs p/mtr)

8402414	16,2x2,6	lengte=5m	180002001	mtr	2,33	755	1
8402426	20x2,8	lengte=5m	180012001	mtr	3,54	755	1
8402432	25x3,5	lengte=5m	180022001	mtr	5,70	755	1
8402438	32x4,4	lengte=5m	180032001	mtr	7,60	755	1

Gas stabil-buis in mantelbuis op rol (prijs p/mtr)

8402450	16mm	rol=50m	180162001	mtr	3,01	755	0
8402456	20mm	rol=50m	180172001	mtr	3,91	755	0

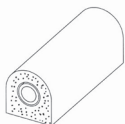

Flex-buis

Flex-buis op rol (prijs p/mtr)

8402096	16x2,2	rol=100m	130370100	mtr	1,69	755	0
8402108	20x2,8	rol=100m	130380100	mtr	2,01	755	0
8402120	25x3,5	rol=25m	130390025	mtr	3,13	755	0
8402132	32x4,4	rol=25m	130400025	mtr	4,92	755	0



Art.nr	Specificaties	Lev.nr	Ehd	Prijs	Grp	CC
--------	---------------	--------	-----	-------	-----	----

REHAU buis

Flex-buis

Flex-buis op lengte (prijs p/mtr)

8402102	16x2,2	lengte=6m	130370006	mtr	1,71	755 0
8402114	20x2,8	lengte=6m	130380006	mtr	2,06	755 0
8402126	25x3,5	lengte=6m	130390006	mtr	3,15	755 0
8402138	32x4,4	lengte=6m	130400006	mtr	4,86	755 0
8402144	40x5,5	lengte=6m	130410006	mtr	7,90	755 0
8402150	50x6,9	lengte=6m	130420006	mtr	11,00	755 0
8402156	63x8,7	lengte=6m	130430006	mtr	18,50	755 0

Flex-buis geïsoleerd 13mm excentr. op rol (prijs p/mtr)

8402162	16x2,2	rol=50m	130500050	mtr	4,22	755 1
8402168	20x2,8	rol=50m	130510050	mtr	5,30	755 1

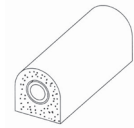

Ketels en warmtepompen

Warmwatertechniek

Leidingsystemen

Flex-buis geïsoleerd 26mm excentr. op rol (prijs p/mtr)

8402174	16x2,2	rol=25m	130520025	mtr	6,90	755 1
8402180	20x2,8	rol=25m	130530025	mtr	8,40	755 1

Flex-buis geïsoleerd 4mm op rol (prijs p/mtr)

8402186	16x2,2	rol=50m	130460050	mtr	2,21	755 0
8402192	20x2,8	rol=50m	130470050	mtr	2,91	755 0

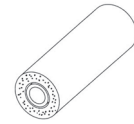

Stralingswarmte en convectie

Flex-buis geïsoleerd 9mm op rol (prijs p/mtr)

8402198	16x2,2	rol=50m	130480050	mtr	3,38	755 1
8402204	20x2,8	rol=50m	130490050	mtr	4,28	755 1

Flex-buis in PE mantel(ribbel) op rol (prijs p/mtr)

8402210	16x2,2	rol=100m	130440100	mtr	1,77	755 0
8402216	20x2,8	rol=100m	130450100	mtr	2,27	755 0



Regeling en afsluiters

Pompen en waterdruk

Gas flex-buis op rol (prijs p/mtr)

8402462	16x2,2	rol=100m	180072100	mtr	1,70	755 0
8402474	20x2,8	rol=100m	180082100	mtr	2,04	755 0
8402486	25x3,5	rol=25m	180092025	mtr	3,12	755 0



Afvoersystemen, non ferro en dakbedekking

Gas flex-buis op lengte (prijs p/mtr)

8402468	16x2,2	lengte=6m	180072006	mtr	1,82	755 1
8402480	20x2,8	lengte=6m	180082006	mtr	2,16	755 1
8402492	25x3,5	lengte=6m	180092006	mtr	3,38	755 1
8402498	32x4,4	lengte=6m	180102006	mtr	6,40	755 0
8402504	40x5,5	lengte=6m	180112006	mtr	9,80	755 1
8402510	50x6,9	lengte=6m	180122006	mtr	12,75	755 1
8402516	63x8,7	lengte=6m	180132006	mtr	18,75	755 1

Gas flex-buis in mantelbuis op rol (prijs p/mtr)

8402522	16mm	rol=50m	180182050	mtr	2,74	755 0
8402528	20mm	rol=50m	180142050	mtr	3,69	755 0
8402534	25mm	rol=50m	180152025	mtr	5,30	755 0

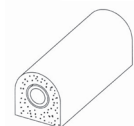

Bevestiging

Luchttechniek

Pink-buis

Pink buis op rol (prijs p/mtr)

8402342	16x2,2	rol=120m	136042120	mtr	1,70	755 1
8402354	20x2,8	rol=120m	136052120	mtr	2,03	755 1
8402366	25x3,5	rol=25m	136062025	mtr	3,13	755 1
8402378	32x4,4	rol=25m	136072025	mtr	4,95	755 1

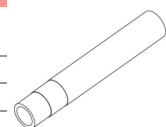

Airconditioning

Art.nr Specificaties Lev.nr Ehd Prijs Grp CC

REHAU buis

Pink-buis

Pink buis op lengte (prijs p/mtr)

8402348	16x2,2	lengte=6m	136042006	mtr	1,71	755	1
8402360	20x2,8	lengte=6m	136052006	mtr	2,05	755	1
8402372	25x3,5	lengte=6m	136062006	mtr	3,13	755	1
8402390	32x4,4	lengte=6m	136082006	mtr	7,80	755	1
8402396	50x6,9	lengte=6m	136092006	mtr	11,00	755	1
8402402	63x8,7	lengte=6m	136102006	mtr	18,75	755	1

Mantelbuis

PE-mantelbuis geribbeld op rol (prijs p/mtr)

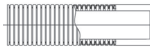

8402228	12/14mm	rol=50m	137196050	mtr	0,37	755	1
8402234	16/17mm	rol=50m	137140050	mtr	0,34	755	1
8402240	20mm	rol=50m	137150050	mtr	0,53	755	1
8402246	25mm	rol=25m	137160025	mtr	0,73	755	1
8402252	32mm	rol=25m	137170025	mtr	1,16	755	1

Gas PE-mantelbuis op rol (prijs p/mtr)

8402540	16mm	rol=50m	180252050	mtr	0,63	755	0
8402546	20mm	rol=50m	180262050	mtr	0,68	755	0
8402552	25mm	rol=25m	180272025	mtr	0,95	755	0
8402558	32mm	rol=25m	180282025	mtr	1,27	755	0

Toebehoren buis

8402258	Cliphalfschaal 16/17mm	lengte=3m prijs per m	138033001	mtr	1,05	755	0
8402264	Cliphalfschaal 20mm	lengte=3m prijs per m	138043001	mtr	1,18	755	0
8402270	Cliphalfschaal 25mm	lengte=3m	138053001	mtr	1,56	755	0
8402276	Cliphalfschaal 32mm	lengte=3m prijs per m	138063001	mtr	1,85	755	0
8402282	Cliphalfschaal 40mm	lengte=3m prijs per m	138073001	mtr	2,77	755	1
8402288	Cliphalfschaal 50mm	lengte=3m prijs per m	138083001	mtr	3,53	755	1
8402294	Cliphalfschaal 63mm	lengte=3m prijs per m	138093001	mtr	4,16	755	1
8402300	Brandmanchet voor RAU-PEXa	16/17mm	241443001	stuk	38,75	755	1
8402306	Brandmanchet voor RAU-PEXa	20mm	241453001	stuk	41,00	755	1
8402312	Brandmanchet voor RAU-PEXa	25mm	241463001	stuk	43,50	755	1
8402318	Brandmanchet voor RAU-PEXa	32mm	241473001	stuk	45,75	755	1
8402324	Brandmanchet voor RAU-PEXa	40mm	241483001	stuk	45,75	755	1
8402330	Brandmanchet voor RAU-PEXa	50mm	241493001	stuk	51,50	755	1
8402336	Brandmanchet voor RAU-PEXa	63mm	241503001	stuk	58,50	755	1
8404190	Set buisgeleidebochten	16/17mm	265879001	stuk	6,30	756	1
8404196	Dubbelrozet HOH	50 mm 15 mm	268674001	stuk	1,44	756	1
8403368	Buisgeleide bocht 90 gr. 3D	(met spanhulzen) 16mm	138881002	stuk	1,98	756	0
8403374	Buisgeleide bocht 90 gr. 3D	(met spanhulzen) 20mm	138891002	stuk	2,40	756	0
8403380	Buisgeleide bocht 90 gr. 3D	(met spanhulzen) 25mm	138351002	stuk	3,00	756	0
8403386	Buisgeleide bocht 90 gr. 3D	(met spanhulzen) 32mm	138641002	stuk	4,79	756	1
8403392	Buisgeleide bocht 45 gr. 3D	met (spanhulzen) 16mm	139121002	stuk	1,98	756	0
8403398	Buisgeleide bocht 45 gr. 3D	met (spanhulzen) 20mm	139131002	stuk	2,40	756	0
8403404	Buisgeleide bocht 45 gr. 3D	met (spanhulzen) 25mm	138911002	stuk	3,00	756	0
8403410	Buisgeleide bocht 45 gr. 3D	met (spanhulzen) 32mm	138921002	stuk	4,79	756	0
8404202	Buisgeleideclick bocht 5D	90 gr. 16mm	258408002	stuk	1,98	756	0
8404208	Buisgeleideclick bocht 5D	90 gr. 20mm	258798002	stuk	2,40	756	0
8404214	Buisgeleideclick bocht 5D	90 gr. 25mm	257249002	stuk	3,00	756	0
8404220	Buisgeleideclick bocht 5D	90 gr. met spanhulzen 32mm	261153002	stuk	4,99	756	0
8404226	Buisgeleideclick bocht 5D	45 gr. 16mm	265729001	stuk	1,98	756	0
8404232	Buisgeleideclick bocht 5D	45 gr. 20mm	268624001	stuk	2,40	756	0
8404238	Buisgeleideclick bocht 5D	45 gr. 25mm	268634001	stuk	3,00	756	0
8404244	Buisgeleideclick bocht 5D	45 gr. met spanhulzen 32mm	268644001	stuk	4,99	756	0
8404160	Plughaak voor 1 buis	7-32mm L=100	257378002	stuk	0,35	756	0
8404166	Plughaak voor 2 buizen	7-32mm L=100	257388002	stuk	0,52	756	0
8404172	Plughaak voor 2 buizen	7-32mm L=120	265709001	stuk	0,49	756	0
8404298	Buisdrager	16/20mm	726061100	stuk	1,49	756	1
8404304	Muurplint	40/70	726994100	stuk	2,88	756	1
8404310	Plintdeksel	40/70	733633100	stuk	6,10	756	1
8404316	Eindkap links	40/70	249460100	stuk	1,91	756	1
8404322	Eindkap rechts	40/70	249490100	stuk	1,91	756	1
8404328	Binnenhoek	40/70	249520100	stuk	2,45	756	1
8404334	Buitenhoek	40/70	249550100	stuk	2,45	756	1
8404340	Koppeling	40/70	249580100	stuk	1,60	756	1
8402564	Tape	50mm rol=33m geel	100007001	rol	9,50	760	1

Art.nr Specificaties Lev.nr Ehd Prijs Grp CC

COSMOCONNECT meerlagen buis

Meerlagenbuis wit

Meerlagenbuis op rol (prijs p/m)

7490000	16x2mm	rol=120m	wit	73016560	mtr	1,68	752	0
7490001	16x2mm	rol=200m	wit	73016760	mtr	1,68	752	0
7490002	16x2mm	rol=600m	wit	73016960	mtr	1,68	752	0
7490003	20x2mm	rol=100m	wit	73020460	mtr	2,35	752	0
7490004	26x3mm	rol=50m	wit	73026260	mtr	4,69	752	0
7490005	32x3mm	rol=50m	wit	73032260	mtr	8,50	752	0

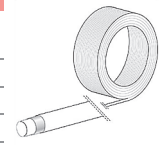

Ketels en warmtepompen

Meerlagenbuis op lengte (prijs p/m)

7490008	16x2mm	l=5m	wit	73016060	mtr	3,06	752	0
7490009	20x2mm	l=5m	wit	73020060	mtr	3,93	752	0
7490010	26x3mm	l=5m	wit	73026060	mtr	6,30	752	0
7490011	33x3mm	l=5m	wit	73032060	mtr	8,80	752	0

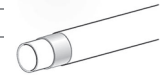

Warmwatertechniek

Mantelbuis

Meerlagenbuis met mantel op rol (prijs p/m)

7490006	16x2mm	rol=50m	zwart	73116260	mtr	2,07	752	0
7490007	20x2mm	rol=50m	zwart	73120260	mtr	2,80	752	0



Leidingsystemen

Isolatiebuis

Meerlagenbuis geïsoleerd op rol (prijs p/m)

7490080	16x2mm	9mm rol=50m		83716204	mtr	5,62	752	1
7490081	16x2mm	13mm rol=50m		83716207	mtr	6,45	752	1
7490082	20x2mm	9mm rol=50m		83720204	mtr	7,35	752	1
7490083	20x2mm	13mm rol=50m		83720207	mtr	8,46	752	1

Stralingswarmte en convectie

Regeling en afsluiters

Pompen en waterdruk

Afvoersystemen, non ferro en dakbedekking

Bevestiging

Luchttechniek

Airconditioning

Gereedschap

Art.nr	Specificaties	Lev.nr	Ehd	Prijs	Grp	CC
--------	---------------	--------	-----	-------	-----	----

Kunststof buizen

COMAP Buis

VPE-C buis diffusiewerend op rol

1870606	14x2 mm	rol = 75 m	blauw	TDG142B	mtr	1,95	776	1
1870610	16x2 mm	rol = 75 m	blauw	TDG162B7	mtr	2,13	776	1
1870608	14x2 mm	rol = 75 m	rood	TDG142R	mtr	1,95	776	1
1870612	16x2 mm	rol = 75 m	rood	TDG162R7	mtr	2,13	776	1
1870614	16x2 mm	rol = 75 m	blauw	TSG1622B	mtr	2,13	776	1
1870616	16x2 mm	rol = 75 m	rood	TSG1622R	mtr	2,13	776	1

Multiskin buis op rol à 100-meter

7451919	16x2 mm	rol = 100 m		MS1620	rol	208,00	776	1
---------	---------	-------------	--	--------	-----	--------	-----	---

Tileen buis

tileenbuis op rol (alleen voor koud water)

2900010	16 mm	rol = 10 m		2900010	rol	6,30	463	0
2900173	16 mm	rol = 50 m		2900173	rol	26,50	463	0

tileenbuis op rol (alleen voor koud water)

2900181	16 mm	rol = 100 m		2900181	rol	53,00	463	0
---------	-------	-------------	--	---------	-----	-------	-----	---

tileenbuis op rol (alleen voor koud water)

2900166	25 mm	rol = 10 m		2900166	rol	13,75	463	0
2900203	25 mm	rol = 50 m		2900203	rol	53,50	463	0

tileenbuis op rol (alleen voor koud water)

2900211	25 mm	rol = 100 m		2900211	rol	107,00	463	0
2900238	32 mm	rol = 50 m		2900238	rol	88,00	463	0
2900297	32 mm	rol = 100 m		2900297	rol	176,00	463	1
2900254	40 mm	rol = 50 m		2900254	rol	137,00	463	0
2900319	40 mm	rol = 100 m		2900319	rol	274,00	463	1
2900270	50 mm	rol = 50 m		2900270	rol	216,00	463	1
2900327	50 mm	rol = 100 m		2900327	rol	431,00	463	1
2900300	63 mm	rol = 50 m		2900300	rol	349,00	463	1
2900335	63 mm	rol = 100 m		2900335	rol	697,00	463	1

Mantelbuis

Mantelbuis rol à 100 meter

8304138	16/12 mm	rol = 100 m		8304138	mtr	0,65	454	0
8304140	16/15 mm	rol = 100 m		8304140	mtr	0,74	454	0
8304142	23/22 mm	rol = 100 m		8304142	mtr	1,05	454	0

Mantelbuis rol à 50 meter

8304144	29/28 mm	rol = 50 m		8304144	mtr	1,34	454	0
8304146	37/25	rol = 50 m		8304146	mtr	2,07	454	0
8304148	48/42 mm	rol = 50 m		8304148	mtr	2,26	454	0

PVC mantelbuis flexibel

2151030	15 mm voor buis 12 mm	rol = 100 m		2151030	rol	71,00	452	0
2151049	17 mm voor buis 15 mm	rol = 50 m		2151049	rol	43,25	452	0
2151057	23 mm voor buis 22 mm	rol = 25 m		2151057	rol	35,50	452	0
2151065	29 mm voor buis 28 mm	rol = 25 m		2151065	rol	77,00	454	1
2151073	36 mm voor buis 35 mm	rol = 25 m		2151073	rol	139,00	454	1

PVC mantelbuis glad

2150018	16x1.0 mm	lengte = 1 m		4320001004	mtr	0,73	454	1
2150026	19x1.0 mm	lengte = 1 m		4320094004	mtr	1,03	454	1
2150034	25x1.0 mm	lengte = 1 m		4320002004	mtr	1,18	454	1
2150042	32x1.0 mm	lengte = 1 m		4320003004	mtr	1,55	454	1
2150948	40x1.0 mm	lengte = 1 m		4320004004	mtr	1,96	454	1
2150956	50x1.0 mm	lengte = 1 m		4320005004	mtr	2,45	454	1

PPI buis

PPI buis

8917000	15 mm	lengte = 2 m		8917000	lengte	4,52	419	0
8917004	22 mm	lengte = 2 m		8917004	lengte	7,60	419	0
8917002	15 mm	rol = 5 m		8917002	rol	14,75	419	0

Art.nr	Specificaties	Lev.nr	Ehd	Prijs	Grp	CC
--------	---------------	--------	-----	-------	-----	----

NMC buisisolatie**SANFLEX buisisolatie****Buisisolatie**

8700001	15x13mm; doos à 256 m	lengte = 2 m				
8700028	22x13mm; doos à 180 m	lengte = 2 m	IP TSSB130220	mtr	0,98	835 0
8700036	28x13mm; doos à 140 m	lengte = 2 m	IP TSSB130280	mtr	1,11	835 0
8700044	35x13mm; doos à 120 m	lengte = 2 m	IP TSSB130352	mtr	1,20	835 0
8700052	42x13 mm; doos à 90 m	lengte = 2 m	IP TSSB130420	mtr	1,33	835 0
8701688	12x13mm; doos à 300 m	lengte = 2 m	IP TSSB130121	mtr	1,54	835 0
8701690	48x13mm; doos à 70 m	lengte = 2 m	IP TCPB130480	mtr	0,93	835 0
					2,50	835 0

CLIMAFLEX buisisolatie

Climaflex leidingisolatie is bijzonder goed bestand tegen water en waterdamp en beschermt leidingen tegen condensatie, corrosie en druppelvorming. Het materiaal is fysisch neutraal en rotvrij. De isolatie is half voorgesneden en daardoor gemakkelijk en snel aan te brengen.

Buisisolatie

8701602	12x13mm; doos à 300 m	lengte = 2 m				
8701604	15x13mm; doos à 256 m	lengte = 2 m	IP TCCB130121	mtr	1,14	835 0
8701606	22x13mm; doos à 180 m	lengte = 2 m	IP TCCB130153	mtr	1,27	835 0
8701608	28x13mm; doos à 140 m	lengte = 2 m	IP TCCB130220	mtr	1,44	835 0
8701610	35x13mm; doos à 120 m	lengte = 2 m	IP TCCB130280	mtr	1,77	835 0
8701612	42x13 mm; doos à 90 m	lengte = 2 m	IP TCCB130351	mtr	2,11	835 0
8701614	48x13 mm; doos à 70 m	lengte = 2 m	IP TCCB130420	mtr	2,59	835 0
8701616	54x13 mm; doos à 66 m	lengte = 2 m	IP TCCB130480	mtr	2,85	835 0
8701618	60x13 mm; doos à 48 m	lengte = 2 m	IP TCCB130540	mtr	3,14	835 0
8701620	76x13 mm; doos à 40 m	lengte = 2 m	IP TCCB130600	mtr	3,46	835 0
8701622	89x13 mm; doos à 30 m	lengte = 2 m	IP TCCB130760	mtr	4,56	835 0
8701624	102x13mm; doos à 24 m	lengte = 2 m	IP TCCB130890	mtr	5,20	835 0
8701626	114x13mm 4";doos à22m	lengte = 2 m	IP TCCB131020	mtr	5,90	835 0
					6,90	835 0

climaflex[®]xt - insul Hxt

Heeft U advies nodig voor de beste zelfklevende isolatie ?

Vraag het aan NMC of aan de geselecteerde verdelers

- ✓ CFK- en HCFK-vrij
- ✓ vlamoverslag klasse 2
- ✓ Isolatiewaarde DIN 52613
- λ 0,038 W/mK bij + 40°C
- ✓ Rotvrij, dampdicht



Bekijk buisisolatie eens met andere ogen

Met climaflex[®] XT en insul Hxt (zelfklevende buisisolatie) bespaart U niet alleen energie maar ook méér dan 50% montagetijd.

De unieke lijmstrip, (tweezijdig aangebracht in de lengtenaad) eenmaal verlijmd komt ze nooit meer los, ook niet in de bochten. Jarenlang gegarandeerd.

Brandveilig, dampdicht, de hoogste isolatiewaarde en uitermate verouderingsbestendig.



NMC sa
Rovert 10
B 4731 Raeren

Tel. + 32 87 85 85 00 - Fax. + 32 87 85 86 76
e-mail: info@nmc.eu - www.nmc.eu/insulation

Art.nr	Specificaties	Lev.nr	Ehd	Prijs	Grp	CC
--------	---------------	--------	-----	-------	-----	----

NMC buisisolatie**CLIMAFLEX XT buisisolatie met plakstrip**

Climaflex XT is bijzonder goed bestand tegen water en waterdamp en beschermt leidingen tegen condensatie, corrosie en druppelvorming.

Climaflex XT is in de lengtenaad aan beide zijden voorzien van een zelfklevende strip.

XT buisisolatie

8701083	12x13mm; doos à 240 m	lengte = 2 m		IPTDCB130120	mtr	1,56	835	0
8701601	15x13mm; doos à 200 m	lengte = 2 m		IPTDCB130150	mtr	1,69	835	0
8701407	18x13mm; doos à 190 m	lengte = 2 m		IPTDCB130180	mtr	1,81	835	0
8701415	22x13mm; doos à 160 m	lengte = 2 m		IPTDCB130220	mtr	1,88	835	0
8701423	28x13mm; doos à 130 m	lengte = 2 m		IPTDCB130280	mtr	2,26	835	0
8701431	35x13mm; doos à 102 m	lengte = 2 m		IPTDCB130350	mtr	2,60	835	0
8701458	42x13 mm; doos à 84 m	lengte = 2 m		IPTDCB130420	mtr	3,00	835	0
8701466	48x13 mm; doos à 70 m	lengte = 2 m		IPTDCB130480	mtr	3,29	835	0
8700494	54x13 mm; doos à 60 m	lengte = 2 m		IPTDCB130540	mtr	3,79	835	0
8701474	60x13 mm; doos à 48 m	lengte = 2 m		IPTDCB130600	mtr	3,94	835	0
8701682	76x13 mm; doos à 40 m	lengte = 2 m		IPTDCB130760	mtr	6,00	835	0
8701385	12x9 mm; doos à 400 m	lengte = 2 m		IPTDCB090120	mtr	1,04	835	1



Ketels en warmtepompen

Warmwatertechniek

Leidingsystemen

ISOTUBE buisisolatie

Een "dampdichte" ommanteling met een uitstekende thermische isolatiecoëfficiënt.

Geproduceerd zonder CFK, HCFK. Gemakkelijk schoon te maken.

Goede temperatuurweerstand; voor vele toepassingen geschikt.

Snel en doeltreffend te monteren, dankzij zelfsluitende kleefstrook

Volledig gamma t/m diameter 114 mm inclusief prefab bochten

Buisisolatie

8701636	18/20 mm; doos à 67 m	lengte = 2 m		IUTVCV200181	mtr	3,73	835	0
8701638	22/20 mm; doos à 60 m	lengte = 2 m		IUTVCV200221	mtr	3,83	835	0
8701640	28/20 mm; doos à 48 m	lengte = 2 m		IUTVCV200280	mtr	3,94	835	0
8701642	35/20 mm; doos à 36 m	lengte = 2 m		IUTVCV200350	mtr	4,32	835	0
8701646	42/20 mm; doos à 32 m	lengte = 2 m		IUTVCV200421	mtr	4,91	835	0
8701648	48/20 mm; doos à 24 m	lengte = 2 m		IUTVCV200480	mtr	5,30	835	0
8701650	60/20 mm; doos à 22 m	lengte = 2 m		IUTVCV200600	mtr	5,80	835	0
8701654	76/20 mm; doos à 14 m	lengte = 2 m		IUTVCV200760	mtr	6,60	835	0
8701656	89/20 mm; doos à 13 m	lengte = 2 m		IUTVCV200890	mtr	7,20	835	0
8701658	114/20 mm; doos à 8 m	lengte = 2 m		IUTVCV201140	mtr	9,80	835	0



Stralingswarmte en convectie

Regeling en afsluiters

Pompen en waterdruk

Isolatiebocht

8701660	22/20 mm			IUEOCV200220	stuk	3,13	835	0
8701662	28/20 mm			IUEOCV200280	stuk	3,78	835	0
8701664	35/20 mm			IUEOCV200350	stuk	4,43	835	0
8701666	42/20 mm			IUEOCV200420	stuk	5,10	835	0
8701668	48/20 mm			IUEOCV200480	stuk	5,80	835	0
8701670	60/20 mm			IUEOCV200600	stuk	6,60	835	0
8701672	76/20 mm			IUEOCV200760	stuk	9,00	835	0
8701674	89/20 mm			IUEOCV200890	stuk	10,50	835	0
8701676	114/20 mm			IUEOCV201140	stuk	12,25	835	0



Afvoersystemen, non ferro en dakbedekking

INSUL TUBE K buisisolatie

INSUL TUBE K een zwartgekleurd en hoogflexibel elastomeerschium, speciaal bestemd voor de koude- en klimaatbeheersingstechniek waar kostenfactor doorslaggevend is.

Buisisolatie

8701012	28x13mm	lengte = 2 m	8701012	mtr	5,90	835	0
8701020	35x13mm	lengte = 2 m	8701020	mtr	7,10	835	0
8701028	42x13mm	lengte = 2 m	8701028	mtr	7,80	835	0
8701036	48x13mm	lengte = 2 m	8701036	mtr	9,10	835	0
8701044	64x13mm	lengte = 2 m	8701044	mtr	13,25	835	0

Bevestiging

Accessoires NMC buisisolatie

8701644	PVC tape Climaflex grijs per rol à 33 meter breedte 30 mm		8701644	rol	4,85	835	0
8701652	Clips voor Climaflex buisisolatie per stuk		IZCCC82001	stuk	0,06	835	0
8701678	Eindrand PVC 18		IZEOV180	stuk	12,00	835	0
8701634	NMC-FIX lijm 0.2 liter		IZAIF0200	stuk	8,40	835	0

Luchttechniek

Airconditioning

Vorstbeveiligingskabel



Magnum vorstbeveiligingskabel

Verwarmingskabel

7457030	230V 10W	lengte 1m	155001	stuk	36,50	737	1
7457031	230V 20W	lengte 2m	155002	stuk	39,00	737	1
7457032	230V 40W	lengte 4m	155004	stuk	44,50	737	1
7457033	230V 60W	lengte 6m	155006	stuk	50,00	737	1
7457034	230V 80W	lengte 8m	155008	stuk	54,50	737	1
7457035	230V 100W	lengte 10m	155010	stuk	59,50	737	1
7457036	230V 140W	lengte 14m	155014	stuk	65,00	737	1
7457037	230V 180W	lengte 18m	155018	stuk	69,50	737	1
7457038	230V 220W	lengte 22m	155022	stuk	78,00	737	1
7457039	230V 260W	lengte 26m	155026	stuk	83,00	737	1
7457040	230V 300W	lengte 30m	155030	stuk	91,50	737	1
7457041	230V 340W	lengte 34m	155034	stuk	101,00	737	1
7457042	230V 400W	lengte 40m	155040	stuk	112,00	737	1
7457043	230V 480W	lengte 48m	155048	stuk	126,00	737	1

Ketels en warmtepompen

Warmwatertechniek

Leidingsystemen

Stralingswarmte en convectie

Regeling en afsluiters

Pompen en waterdruk

Afvoersystemen, non ferro en dakbedekking

Bevestiging

Luchttechniek

Airconditioning

Gereedschap

Art.nr Specificaties Lev.nr Ehd Prijs Grp CC

Messing soldeerfittingen

Messing soldeerfittingen

Messing sok capillair

3400085	12 mm	Gastec / Kiwa	3400085	stuk	0,71	475	0
3400093	15 mm	Gastec / Kiwa	3400093	stuk	0,88	475	0
3400107	22 mm	Gastec / Kiwa	3400107	stuk	1,71	475	0
3400115	28 mm	Gastec / Kiwa	3400115	stuk	2,42	475	0
3400123	35 mm	Gastec / Kiwa	3400123	stuk	4,48	475	0
3400131	42 mm	Gastec / Kiwa	3400131	stuk	7,50	475	0
3400158	54 mm	Gastec / Kiwa	3400158	stuk	14,25	475	0



Ketels en warmtepompen

Messing verloopsok capillair

3400182	15x12 mm	Gastec / Kiwa	3400182	stuk	0,99	475	0
3400204	22x15 mm	Gastec / Kiwa	3400204	stuk	2,12	475	0
3400220	28x15 mm		3400220	stuk	12,50	475	0
3400239	28x22 mm	Gastec / Kiwa	3400239	stuk	3,41	475	0
3400247	35x22 mm		3400247	stuk	28,00	475	0
3400255	35x28 mm	Kiwa	3400255	stuk	19,25	475	0
3400263	42x35 mm		3400263	stuk	29,25	475	0
3400271	54x42 mm		3400271	stuk	43,00	475	0



Warmwatertechniek

Messing inschuif verloopsok

3400387	15x12 mm	Gastec / Kiwa	3400387	stuk	0,99	475	0
3400409	22x15 mm	Gastec / Kiwa	3400409	stuk	2,01	475	0
3400433	28x22 mm	Gastec / Kiwa	3400433	stuk	3,06	475	0
3400484	35x28 mm	Gastec / Kiwa	3400484	stuk	17,00	475	0
3400530	42x35 mm	Gastec / Kiwa	3400530	stuk	41,00	475	0
3400603	54x42 mm	Gastec / Kiwa	3400603	stuk	74,50	475	0



Leidingsystemen

Messing soldeerring

3404455	12x10 mm		3404455	stuk	0,61	475	0
3400670	12x11 mm	Kiwa	3400670	stuk	0,43	475	0
3400689	15x12 mm	Gastec / Kiwa	3400689	stuk	0,64	475	0
3400697	15x14 mm	Kiwa	3400697	stuk	0,52	475	0
2920042	22x12 mm		2920042	stuk	8,40	475	0
3400719	22x15 mm	Gastec / Kiwa	3400719	stuk	1,24	475	0
3400328	28x15 mm		3400328	stuk	7,20	475	0
3400735	28x22 mm	Gastec / Kiwa	3400735	stuk	1,62	475	0
3400336	35x22 mm		3400336	stuk	10,25	475	0
3400751	35x28 mm	Gastec / Kiwa	3400751	stuk	3,32	475	0
2920044	42x28 mm		2920044	stuk	27,00	475	0
3400786	42x35 mm		3400786	stuk	23,00	475	0

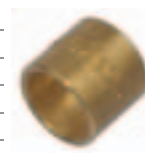

Stralingswarmte en convectie

Messing kap capillair

3400018	12 mm	Gastec / Kiwa	3400018	stuk	0,63	475	0
3400026	15 mm	Gastec / Kiwa	3400026	stuk	0,85	475	0
3400034	22 mm	Gastec / Kiwa	3400034	stuk	1,43	475	0
3400042	28 mm	Gastec / Kiwa	3400042	stuk	2,89	475	0
3400050	35 mm		3400050	stuk	16,25	475	0
3400069	42 mm		3400069	stuk	30,75	475	0
3400077	54 mm		3400077	stuk	64,00	475	0



Afvoersystemen, non ferro en dakbedekking

Messing schroefbus binnendraad x capillair

2920046	1/4"x12 mm	Kiwa	2920046	stuk	13,00	475	0
2920048	3/8"x15 mm	Kiwa	2920048	stuk	1,83	475	0
3400832	1/2"x12 mm	Kiwa	3400832	stuk	2,47	475	0
3400867	3/4"x15 mm	conisch Gastec / Kiwa	3400867	stuk	3,17	475	0
2920050	3/4"x15 mm	Kiwa	2920050	stuk	3,08	475	0
3400859	1/2"x22 mm		3400859	stuk	10,75	475	0
3400913	1 1/4"x35 mm	Kiwa	3400913	stuk	54,00	475	0
3400921	1 1/2"x42 mm	Kiwa	3400921	stuk	71,00	475	0
3400360	2"x54 mm	Kiwa	3400360	stuk	111,00	475	0
3400816	3/8"x12 mm	conisch Gastec / Kiwa	3400816	stuk	1,67	475	0
3400824	3/8"x15 mm	conisch Gastec / Kiwa	3400824	stuk	1,97	475	0
3400840	1/2"x15 mm	conisch Gastec / Kiwa	3400840	stuk	2,75	475	0
3400875	3/4"x22 mm	conisch Gastec / Kiwa	3400875	stuk	3,82	475	0
3400891	1"x22 mm	Kiwa	3400891	stuk	31,75	475	0
3400905	1"x28 mm	Kiwa	3400905	stuk	7,30	475	0



Bevestiging

Luchttechniek

Airconditioning

Messing soldeerfittingen

Messing soldeerfittingen

Messing puntstuk buitendraad x capillair

	3400980 3/8"x15 mm	Kiwa	3400980	stuk	1,24	475	0
	3400999 1/2"x12 mm	Kiwa	3400999	stuk	1,79	475	0
	3401049 3/4"x28 mm	Kiwa	3401049	stuk	3,82	475	0
	3401057 1"x22 mm	Kiwa	3401057	stuk	4,18	475	0
	3401081 1 1/2"x42 mm	Kiwa	3401081	stuk	13,50	475	0
	3401071 2"x54 mm conisch	Gastec / Kiwa	3401071	stuk	87,00	475	0
	3400972 3/8"x12 mm	Gastec / Kiwa	3400972	stuk	1,63	475	0
	3401006 1/2"x15 mm	Gastec / Kiwa	3401006	stuk	1,86	475	0
	3401022 3/4"x15 mm conisch	Gastec / Kiwa	3401022	stuk	3,66	475	0
	3401014 1/2"x22 mm conisch	Gastec / Kiwa	3401014	stuk	3,23	475	0
	3401031 3/4"x22 mm conisch	Gastec / Kiwa	3401031	stuk	2,38	475	0
	3401030 3/4"x22 mm	Kiwa	3401030	stuk	1,68	475	0
	3401059 1"x22 mm conisch	Gastec / Kiwa	3401059	stuk	4,70	475	0
	3401065 1"x28 mm	Kiwa	3401065	stuk	4,29	475	0
	3400639 1"x28 mm conisch	Gastec / Kiwa	3400639	stuk	5,90	475	0
	3401073 1 1/4"x35 mm	Kiwa	3401073	stuk	12,75	475	0
	3401069 1 1/4"x35 mm conisch	Gastec / Kiwa	3401069	stuk	10,50	475	0
	3401085 1 1/2"x42 mm conisch	Gastec / Kiwa	3401085	stuk	13,25	475	0
	3401103 2"x54 mm		3401103	stuk	41,00	475	0
	2920054 2"x54 mm	Kiwa	2920054	stuk	56,00	475	0

Messing knie capillair

	3401162 12 mm	Gastec / Kiwa	3401162	stuk	1,56	475	0
	3401170 15 mm	Gastec / Kiwa	3401170	stuk	1,93	475	0
	3401189 22 mm	Gastec / Kiwa	3401189	stuk	3,80	475	0
	3401197 28 mm	Gastec / Kiwa	3401197	stuk	6,20	475	0
	3401200 35 mm	Gastec / Kiwa	3401200	stuk	12,75	475	0
	3401219 42 mm	Gastec / Kiwa	3401219	stuk	23,50	475	0
	3401227 54 mm	Kiwa	3401227	stuk	97,00	475	0

Messing verloopknie capillair

	3401251 15x12 mm	Gastec / Kiwa	3401251	stuk	2,47	475	0
	3401286 22x15 mm	Gastec / Kiwa	3401286	stuk	4,03	475	0
	3400379 28x22 mm		3400379	stuk	13,50	475	0

Messing knie binnendraad x capillair

	2920058 3/8"x12 mm conisch	Gastec / Kiwa	2920058	stuk	3,10	475	0
	3401375 3/8"x12 mm	Kiwa	3401375	stuk	3,14	475	0
	2920060 3/8"x15 mm conisch	Gastec / Kiwa	2920060	stuk	3,21	475	0
	3401383 3/8"x15 mm	Kiwa	3401383	stuk	2,87	475	0
	3401391 1/2"x12 mm		3401391	stuk	8,20	475	0
	3401405 1/2"x15 mm conisch	Gastec / Kiwa	3401405	stuk	3,06	475	0
	3401413 3/4"x22 mm	Kiwa	3401413	stuk	4,18	475	0
	2920062 3/4"x22 mm conisch	Gastec / Kiwa	2920062	stuk	4,79	475	0
	2920056 1"x22 mm		2920056	stuk	31,75	475	0
	3400395 1"x28 mm	Kiwa	3400395	stuk	43,75	475	0

Messing knie buitendraad x capillair

	3401472 3/8"x12 mm conisch	Gastec / Kiwa	3401472	stuk	2,89	475	0
	3401499 1/2"x12 mm	Kiwa	3401499	stuk	3,21	475	0
	2920068 1/2"x12 mm	Gastec / Kiwa	2920068	stuk	3,60	475	0
	3401480 3/8"x15 mm conisch		3401480	stuk	6,90	475	0
	3400646 1/2"x15 mm conisch	Gastec / Kiwa	3400646	stuk	3,81	475	0
	3400654 3/4"x22 mm conisch	Gastec / Kiwa	3400654	stuk	6,70	475	0
	3400417 1"x28 mm	Kiwa	3400417	stuk	37,75	475	0
	2920064 1 1/4"x35 mm	Kiwa	2920064	stuk	115,00	475	0

Messing T-stuk capillair

	3401626 12 mm	Gastec / Kiwa	3401626	stuk	1,92	475	0
	3401634 15 mm	Gastec / Kiwa	3401634	stuk	2,43	475	0
	3401642 22 mm	Gastec / Kiwa	3401642	stuk	4,53	475	0
	3401650 28 mm	Gastec / Kiwa	3401650	stuk	8,20	475	0
	3401669 35 mm	Gastec / Kiwa	3401669	stuk	15,25	475	0
	3401677 42 mm	Kiwa	3401677	stuk	67,50	475	0
	3401685 54 mm	Kiwa	3401685	stuk	123,00	475	0

Ketels en warmtepompen

Warmwatertechniek

Leidingsystemen

Stralingswarmte en convectie

Regeling en afsluiters

Pompen en waterdruk

Afvoersystemen, non ferro en dakbedekking

Bevestiging

Luchttechniek

Airconditioning

Gereedschap

Art.nr	Specificaties	Lev.nr	Ehd	Prijs	Grp	CC
--------	---------------	--------	-----	-------	-----	----

Messing soldeerfittingen

Messing soldeerfittingen

Messing verloop T-stuk capillair

3401715	12x15x12 mm	Gastec / Kiwa	3401715	stuk	2,64	475	0
3401782	15x22x15 mm	Gastec / Kiwa	3401782	stuk	4,10	475	0
3401898	22x28x22 mm	Gastec / Kiwa	3401898	stuk	7,60	475	0
3401758	15x12x15 mm	Gastec / Kiwa	3401758	stuk	2,63	475	0
3401820	22x12x22 mm	Gastec / Kiwa	3401820	stuk	4,50	475	0
3401855	22x15x22 mm	Gastec / Kiwa	3401855	stuk	4,27	475	0
3401987	28x15x28 mm	Gastec / Kiwa	3401987	stuk	5,80	475	0
3402010	28x22x28 mm	Gastec / Kiwa	3402010	stuk	6,50	475	0
3402223	35x22x35 mm	Gastec / Kiwa	3402223	stuk	11,00	475	0
3400468	35x28x35 mm	Kiwa	3400468	stuk	46,50	475	0
2920070	42x28x42 mm	Kiwa	2920070	stuk	117,00	475	0
3401731	15x12x12 mm	Gastec / Kiwa	3401731	stuk	2,64	475	0
3401766	15x15x12 mm	Gastec / Kiwa	3401766	stuk	2,71	475	0
3401847	22x15x15 mm	Gastec / Kiwa	3401847	stuk	4,50	475	0
3401871	22x22x15 mm	Gastec / Kiwa	3401871	stuk	4,56	475	0
3404412	28x22x22 mm	Gastec / Kiwa	3404412	stuk	6,60	475	0
3402045	28x28x22 mm	Gastec / Kiwa	3402045	stuk	8,30	475	0



Ketels en warmtepompen

Warmwatertechniek

Leidingsystemen

Stralingswarmte en convectie

Messing T-stuk capillair x binnendraad x capillair

3402800	12x1/4"x12 mm	Kiwa	3402800	stuk	2,98	475	0
3402827	15x1/4"x15 mm	Kiwa	3402827	stuk	2,87	475	0
3402835	15x3/8"x15 mm	Kiwa	3402835	stuk	3,50	475	0
3402843	15x1/2"x15 mm	Kiwa	3402843	stuk	3,51	475	0
3402851	22x1/4"x22 mm	Kiwa	3402851	stuk	5,40	475	0
3402886	22x1/2"x22 mm	Kiwa	3402886	stuk	5,20	475	0
3402894	22x3/4"x22 mm	Kiwa	3402894	stuk	6,20	475	0
3402924	28x1/2"x28 mm	Kiwa	3402924	stuk	7,00	475	0



Regeling en afsluiters

Pompen en waterdruk

Messing T-stuk capillair x capillair x binnendraad

3402797	15x15 mmx1/4"	Kiwa	3402797	stuk	3,08	475	0
---------	---------------	------	---------	------	------	-----	---



Afvoersystemen, non ferro en dakbedekking

Messing muurplaat laag

3403637	3/8"x12 mm	Kiwa	3403637	stuk	3,89	475	0
3403645	3/8"x15 mm	Kiwa	3403645	stuk	4,10	475	0
3403653	1/2"x12 mm	Kiwa	3403653	stuk	4,10	475	0
3403661	1/2"x15 mm	Kiwa	3403661	stuk	4,10	475	0
3403688	3/4"x22 mm	Kiwa	3403688	stuk	6,00	475	0
2920076	1"x28 mm		2920076	stuk	61,50	475	0



Bevestiging

Messing muurplaat laag met verhoogde aansluiting

3400298	1/2"x15 mm	Kiwa	3400298	stuk	5,70	475	0
---------	------------	------	---------	------	------	-----	---



Luchttechniek

Verchroomde muurplaat laag

3403904	3/8"x12 mm	Kiwa	3403904	stuk	7,30	475	0
3403939	1/2"x15 mm	Kiwa	3403939	stuk	7,50	475	0



Airconditioning

Art.nr	Specificaties	Lev.nr	Ehd	Prijs	Grp	CC
--------	---------------	--------	-----	-------	-----	----

Messing soldeerfittingen

Messing soldeerfittingen

Messing muurplaat hoog

3403718	3/8"x12 mm	Gastec / Kiwa	3403718	stuk	4,88	475	0
3400662	1/2"x12 mm	Gastec / Kiwa	3400662	stuk	7,00	475	0
3403742	1/2"x15 mm	Gastec / Kiwa	3403742	stuk	4,99	475	0
3400581	3/4"x22 mm	Gastec / Kiwa	3400581	stuk	8,30	475	0



Ketels en warmtepompen

Verchroomde muurplaat hoog

2920082	1/2"x12 mm	Gastec / Kiwa	2920082	stuk	10,25	475	1
2920084	3/4"x22 mm	Gastec / Kiwa	2920084	stuk	14,00	475	1

Warmwatertechniek

Messing muurplaat laag dubbel

3400514	12x3/8"x12 mm	Kiwa	3400514	stuk	35,50	475	0
3403807	15x1/2"x15 mm	Kiwa	3403807	stuk	5,80	475	0



Leidingsystemen

Messing muurplaat hoog dubbel

2920090	22x3/4"x22 mm	Gastec / Kiwa	2920090	stuk	37,75	475	0
---------	---------------	---------------	---------	------	-------	-----	---



Stralingswarmte en convector

Messing reparatie muurplaat dicht

3404161	1/2"x15 mm		3404161	stuk	20,75	475	0
---------	------------	--	---------	------	-------	-----	---



Regeling en afsluiters

Montagebeugel messing

0770744	2x12 mmx3/8"		0770744	stuk	4,63	475	0
0770752	2x15 mmx1/2"		0770752	stuk	5,90	475	0



Pompen en waterdruk

3-delige koppeling messing 2xcapillair

3403149	15x15 mm		3403149	stuk	12,50	475	0
3404463	28x28 mm		3404463	stuk	62,00	475	1



Afvoersystemen, non ferro en dakbedekking

3-delige koppeling messing binnendraad x capillair

3403351	3/8"x12 mm		3403351	stuk	11,50	475	0
3403378	1/2"x15 mm		3403378	stuk	13,00	475	0
3403386	3/4"x22 mm		3403386	stuk	23,50	475	0
3404560	1"x28 mm		3404560	stuk	46,25	475	0
3404579	1 1/4"x35 mm		3404579	stuk	58,50	475	0
3404587	1 1/2"x42 mm		3404587	stuk	92,50	475	0
3404595	2"x54 mm		3404595	stuk	144,00	475	0



Bevestiging

3-delige koppeling messing buitendraad x capillair

3403254	3/8"x12 mm		3403254	stuk	13,25	475	0
3403262	1/2"x15 mm		3403262	stuk	11,00	475	0
3403270	3/4"x22 mm		3403270	stuk	14,00	475	0
3404528	1"x28 mm		3404528	stuk	44,25	475	0
3404536	1 1/4"x35 mm		3404536	stuk	63,50	475	0
3404544	1 1/2"x42 mm		3404544	stuk	102,00	475	0
3404552	2"x54 mm		3404552	stuk	154,00	475	0



Luchttechniek

3-delige haakse koppeling messing buitendraad x capillair

3404706	3/8"x12 mm		3404706	stuk	26,25	475	1
3404714	1/2"x15 mm		3404714	stuk	17,50	475	0
3404722	3/4"x22 mm		3404722	stuk	21,75	475	0
3404749	1/2"x15 mm		3404749	stuk	20,00	475	1



Airconditioning

Gereedschap

Art.nr	Specificaties	Lev.nr	Ehd	Prijs	Grp	CC
--------	---------------	--------	-----	-------	-----	----

Messing soldeerfittingen

Messing soldeerfittingen

Messing flottekraankoppeling

3403580	3/8"x12 mm	3403580	stuk	1,46	475	0
---------	------------	---------	------	------	-----	---



Ketels en warmtepompen

Messing toiletkraankoppeling

3403564	1/2"x12 mm	3403564	stuk	1,84	475	0
---------	------------	---------	------	------	-----	---

3403572	1/2"x15 mm	3403572	stuk	1,89	475	0
---------	------------	---------	------	------	-----	---

Warmwatertechniek

Messing 2-delige koppeling

2920092	3/4"x15 mm	2920092	stuk	1,77	475	0
---------	------------	---------	------	------	-----	---

2920094	1"x22 mm	2920094	stuk	3,21	475	0
---------	----------	---------	------	------	-----	---

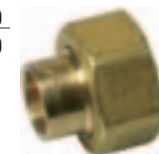

Leidingsystemen

Koppeling voor stopkraan

1510622	1/2"x12 mm	1510622	stuk	5,50	409	0
---------	------------	---------	------	------	-----	---

1510649	1"x22 mm	1510649	stuk	8,60	409	0
---------	----------	---------	------	------	-----	---

1510657	1 1/4"x28 mm	1510657	stuk	20,00	409	0
---------	--------------	---------	------	-------	-----	---

1510665	1 1/2"x35 mm	1510665	stuk	37,25	409	0
---------	--------------	---------	------	-------	-----	---

1510673	2"x42 mm	1510673	stuk	65,00	409	0
---------	----------	---------	------	-------	-----	---

1510681	2 1/2"x54 mm	1510681	stuk	103,00	409	1
---------	--------------	---------	------	--------	-----	---

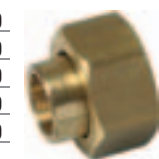

Stralingswarmte en convectie

Regeling en afsluiters

Pompen en waterdruk

Afvoersystemen, non ferro en dakbedekking

Bevestiging

Luchttechniek

Airconditioning

Gereedschap

Art.nr Specificaties Lev.nr Ehd Prijs Grp CC

Roodkoperen soldeerfittingen



Roodkoperen soldeerfittingen

Roodkoperen sok mof x mof

3460010	12 mm	3460010	stuk	0,35	483	0
3460029	15 mm	3460029	stuk	0,31	483	0
3460037	22 mm	3460037	stuk	0,77	483	0
3460045	28 mm	3460045	stuk	2,11	483	0
3460053	35 mm	3460053	stuk	5,40	483	0
3460061	42 mm	3460061	stuk	9,80	483	0
3460088	54 mm	3460088	stuk	17,50	483	0
2920002	67 mm	2920002	stuk	61,50	483	0
2920004	76 mm	2920004	stuk	102,00	483	1
2920006	80 mm	2920006	stuk	89,00	483	1



Roodkoperen verloopsok mof x mof

3460126	15x12 mm	3460126	stuk	1,40	483	0
3460142	22x15 mm	3460142	stuk	3,26	483	0
3460096	22x12 mm	3460096	stuk	7,80	483	0
3460002	28x15 mm	3460002	stuk	7,50	483	0
3460177	28x22 mm	3460177	stuk	3,47	483	0
3460134	35x22 mm	3460134	stuk	14,50	483	0
3460207	35x28 mm	3460207	stuk	17,75	483	0
3460258	42x35 mm	3460258	stuk	20,00	483	0
3460290	54x35 mm	3460290	stuk	44,00	483	0
3460304	54x42 mm	3460304	stuk	37,75	483	0



Roodkoperen inschuif verloopsok mof x spie

3460312	15x12 mm	3460312	stuk	1,01	483	0
3460320	22x12 mm	3460320	stuk	6,10	483	0
3460339	22x15 mm	3460339	stuk	1,61	483	0
3460576	28x15 mm	3460576	stuk	6,30	483	0
3460363	28x22 mm	3460363	stuk	2,72	483	0
3460398	35x22 mm	3460398	stuk	14,25	483	0
3460401	35x28 mm	3460401	stuk	9,40	483	0
3460584	42x28 mm	3460584	stuk	20,25	483	0
3460452	42x35 mm	3460452	stuk	17,00	483	0
3460509	54x42 mm	3460509	stuk	32,00	483	0
2920008	67x54 mm	2920008	stuk	96,00	483	0
2920010	80x67 mm	2920010	stuk	142,00	483	1



Roodkoperen knie 90° mof x mof

3460118	12 mm	3460118	stuk	0,77	483	0
3460150	15 mm	3460150	stuk	0,57	483	0
3460169	22 mm	3460169	stuk	1,32	483	0
3460185	28 mm	3460185	stuk	2,28	483	0
3460193	35 mm	3460193	stuk	13,25	483	0
3460215	42 mm	3460215	stuk	21,00	483	0
3460223	54 mm	3460223	stuk	41,00	483	0



Roodkoperen verloopknie 90° mof x mof

3460231	15x12 mm	3460231	stuk	9,00	483	0
3460266	22x15 mm	3460266	stuk	11,25	483	0
3460592	28x22 mm	3460592	stuk	20,50	483	1



Roodkoperen bocht 90° mof x spie

2920012	12 mm	2920012	stuk	1,36	483	1
3460138	15 mm	3460138	stuk	0,76	483	0
3460140	22 mm	3460140	stuk	2,21	483	0
3460143	28 mm	3460143	stuk	6,30	483	1
2920014	35 mm	2920014	stuk	19,50	483	1
2920016	42 mm	2920016	stuk	28,00	483	1
2920020	67 mm	2920020	stuk	154,00	483	0
2920022	80 mm	2920022	stuk	222,00	483	1



Roodkoperen bocht 90° mof x mof

3460649	12 mm	3460649	stuk	0,77	483	0
3460657	15 mm	3460657	stuk	0,72	483	0
3460665	22 mm	3460665	stuk	1,51	483	0
3460673	28 mm	3460673	stuk	2,97	483	0
3460681	35 mm	3460681	stuk	10,50	483	0
3460703	42 mm	3460703	stuk	14,50	483	0
3460711	54 mm	3460711	stuk	41,25	483	0

Art.nr	Specificaties	Lev.nr	Ehd	Prijs	Grp	CC
--------	---------------	--------	-----	-------	-----	----

Roodkoperen soldeerfittingen

Roodkoperen soldeerfittingen

Roodkoperen bocht 45° mof x mof

3460762	12 mm	3460762	stuk	2,87	483	0
3460770	15 mm	3460770	stuk	0,79	483	0
3460789	22 mm	3460789	stuk	2,23	483	0
3460797	28 mm	3460797	stuk	4,17	483	0
3460800	35 mm	3460800	stuk	15,25	483	0
3460819	42 mm	3460819	stuk	26,75	483	0
3460827	54 mm	3460827	stuk	48,00	483	0
2920028	67 mm	2920028	stuk	149,00	483	1
2920030	80 mm	2920030	stuk	195,00	483	1



Ketels en warmtepompen

Roodkoperen bocht 45° mof x spie

2920024	76 mm	2920024	stuk	277,00	483	1
2920192	76 mm	2920192	stuk	321,00	483	1

Roodkoperen T-stuk

3460878	12 mm	3460878	stuk	1,36	483	0
3460886	15 mm	3460886	stuk	0,76	483	0
3460894	22 mm	3460894	stuk	2,86	483	0
3460908	28 mm	3460908	stuk	6,50	483	0
3460916	35 mm	3460916	stuk	19,50	483	0
3460924	42 mm	3460924	stuk	37,25	483	0
3460932	54 mm	3460932	stuk	61,50	483	0
2920032	67 mm	2920032	stuk	212,00	483	1
2920038	80 mm	2920038	stuk	316,00	483	1



Leidingsystemen

Roodkoperen T-stuk verlopend

3460967	12x15x12 mm	3460967	stuk	7,50	483	0
3460975	15x12x12 mm	3460975	stuk	5,70	483	0
3460983	15x12x15 mm	3460983	stuk	2,51	483	0
3460991	15x15x12 mm	3460991	stuk	7,20	483	0
3461009	15x22x15 mm	3461009	stuk	15,00	483	0
3460738	22x12x12 mm	3460738	stuk	15,00	483	1
3460746	22x12x15 mm	3460746	stuk	18,25	483	1
3461033	22x12x22 mm	3461033	stuk	10,50	483	0
3460754	22x15x12 mm	3460754	stuk	18,50	483	1
3461092	22x22x15 mm	3461092	stuk	9,30	483	0
3461076	22x15x22 mm	3461076	stuk	2,23	483	0
3461068	22x15x15 mm	3461068	stuk	6,20	483	0
3460517	22x18x18 mm	3460517	stuk	7,30	483	1
3460525	22x18x22 mm	3460525	stuk	4,34	483	1
3460835	22x22x12 mm	3460835	stuk	17,50	483	1
3460533	22x22x18 mm	3460533	stuk	11,25	483	1
3460274	22x28x22 mm	3460274	stuk	18,75	483	0
3460843	28x15x15 mm	3460843	stuk	23,75	483	0
3461165	28x15x22 mm	3461165	stuk	17,25	483	0
3461173	28x15x28 mm	3461173	stuk	6,40	483	0
3460851	28x22x15 mm	3460851	stuk	27,25	483	0
3461203	28x22x22 mm	3461203	stuk	14,25	483	0
3461211	28x22x28 mm	3461211	stuk	7,50	483	0
3461238	28x28x15 mm	3461238	stuk	27,00	483	1
3461246	28x28x22 mm	3461246	stuk	18,50	483	0
3460282	35x15x35 mm	3460282	stuk	32,50	483	0
3461300	35x22x35 mm	3461300	stuk	21,75	483	0
3461327	35x28x28 mm	3461327	stuk	30,75	483	0
3461335	35x28x35 mm	3461335	stuk	30,75	483	0
3460940	42x15x42 mm	3460940	stuk	70,50	483	1
3460959	42x22x42 mm	3460959	stuk	47,50	483	0
3461432	42x28x42 mm	3461432	stuk	53,00	483	1
3461459	42x35x42 mm	3461459	stuk	65,00	483	1
3461017	54x22x54 mm	3461017	stuk	105,00	483	0
3461025	54x28x54 mm	3461025	stuk	114,00	483	0
3461041	54x35x54 mm	3461041	stuk	114,00	483	1
3461548	54x42x54 mm	3461548	stuk	115,00	483	1



Stralingswarmte en convectie

Regeling en afsluiters

Pompen en waterdruk

Afvoersystemen, non ferro en dakbedekking

Bevestiging

Luchttechniek

Airconditioning

Roodkoperen kap

3460568	12 mm	3460568	stuk	2,45	483	0
3460347	15 mm	3460347	stuk	1,23	483	0
3460355	22 mm	3460355	stuk	2,67	483	0
3460606	28 mm	3460606	stuk	5,20	483	0
3460614	35 mm	3460614	stuk	13,75	483	0
3460622	42 mm	3460622	stuk	23,75	483	0
3460630	54 mm	3460630	stuk	34,50	483	0

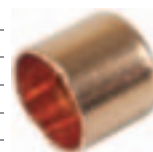

Messing draadfittingen



Messing draadfittingen

Messing sok binnendraad x binnendraad

3410013	1/8"	3410013	stuk	4,67	479	1
3410021	1/4"	3410021	stuk	5,20	479	0
3410048	3/8"	3410048	stuk	2,46	479	0
3410056	1/2"	3410056	stuk	2,89	479	0
3410064	3/4"	3410064	stuk	5,40	479	0
3410072	1"	3410072	stuk	8,70	479	0
3014468	1 1/4"	3014468	stuk	18,75	475	0
3014470	1 1/2"	3014470	stuk	24,00	475	0
3014472	2"	3014472	stuk	44,75	475	0



Messing verloopsok binnendraad x binnendraad

3010502	1/4"x1/8"	3010502	stuk	2,75	475	0
3010504	3/8"x1/4"	3010504	stuk	3,77	475	0
3410137	1/2"x1/4"	3410137	stuk	10,75	479	0
3410145	1/2"x3/8"	3410145	stuk	4,80	479	0
3410153	3/4"x1/2"	3410153	stuk	7,40	479	0
3410161	1"x3/4"	3410161	stuk	10,50	479	0



Messing verloopring

3010506	1/4"x1/8"	3010506	stuk	1,07	475	0
3010508	3/8"x1/8"	3010508	stuk	1,31	475	0
3411125	3/8"x1/4"	3411125	stuk	3,51	479	0
3010510	1/2"x1/8"	3010510	stuk	8,60	475	1
3411141	1/2"x1/4"	3411141	stuk	2,61	479	0
3411168	1/2"x3/8"	3411168	stuk	2,06	479	0
3411184	3/4"x1/4"	3411184	stuk	15,50	479	0
3411192	3/4"x3/8"	3411192	stuk	10,75	479	0
3411206	3/4"x1/2"	3411206	stuk	4,42	479	0
3411222	1"x1/2"	3411222	stuk	6,60	479	0
3411230	1"x3/4"	3411230	stuk	11,75	479	0
3010512	1 1/2"x3/4"	3010512	stuk	13,00	475	0
3411094	1 1/4"x3/4"	3411094	stuk	12,75	479	0
3411257	1 1/4"x1"	3411257	stuk	11,00	479	0
3411273	1 1/2"x1"	3411273	stuk	20,00	479	0
3411281	1 1/2"x1 1/4"	3411281	stuk	21,00	479	0
3010514	2"x1 1/4"	3010514	stuk	61,50	475	1
3010516	2"x1 1/2"	3010516	stuk	25,50	479	0

Verchromd



Messing neusstuk binnendraad x buitendraad

3010518	1/4"x1/8"	3010518	stuk	6,10	475	1
3010520	3/8"x1/4"	3010520	stuk	6,50	475	0
3010522	1/2"x1/4"	3010522	stuk	11,75	475	1
3410927	1/2"x3/8"	3410927	stuk	5,60	479	0
3410935	3/4"x1/2"	3410935	stuk	9,80	479	0



Messing nippel dubbel

3010524	1"x3/4"	3010524	stuk	23,50	475	0
3010526	1/8"	3010526	stuk	0,96	475	0
3010528	1/4"	3010528	stuk	1,33	475	0
3410625	3/8"	3410625	stuk	1,74	479	0
3410633	1/2"	3410633	stuk	2,60	479	0
3410641	3/4"	3410641	stuk	3,63	479	0
3410668	1"	3410668	stuk	6,40	479	0
3410676	1 1/4"	3410676	stuk	13,00	479	0
3410684	1 1/2"	3410684	stuk	18,00	479	0
3410692	2"	3410692	stuk	27,00	479	0



Messing verloopnippel dubbel

3010530	1/4"x1/8"	3010530	stuk	1,70	475	0
3410722	3/8"x1/4"	3410722	stuk	5,20	479	0
3010532	1/2"x1/4"	3010532	stuk	2,13	475	0
3410749	1/2"x3/8"	3410749	stuk	2,81	479	0
3010534	3/4"x1/4"	3010534	stuk	20,00	475	1
3410757	3/4"x3/8"	3410757	stuk	14,25	479	0
3410765	3/4"x1/2"	3410765	stuk	4,80	479	0
3410781	1"x3/4"	3410781	stuk	6,50	479	0
3010536	1"x1/2"	3010536	stuk	6,20	475	0
3410811	1 1/4"x1"	3410811	stuk	12,25	479	0
3410846	1 1/2"x1 1/4"	3410846	stuk	18,25	479	0

Art.nr	Specificaties	Lev.nr	Ehd	Prijs	Grp	CC
--------	---------------	--------	-----	-------	-----	----

Messing draadfittingen

Messing draadfittingen

Messing plugstop

3411494	1/8"	3411494	stuk	2,37	479	0
3411516	3/8"	3411516	stuk	2,98	479	0
3411524	1/2"	3411524	stuk	3,29	479	0
3411532	3/4"	3411532	stuk	5,80	479	0
3010540	1"	3010540	stuk	6,80	475	0
3010542	1 1/4"	3010542	stuk	13,25	475	0
3010544	2"	3010544	stuk	28,50	475	0



Ketels en
warmtepompen

Messing dop binnendraad

3411419	3/8"	3411419	stuk	7,50	479	0
3411427	1/2"	3411427	stuk	3,29	479	0
3411435	3/4"	3411435	stuk	4,41	479	0



Warmwatertechniek

Messing T-stuk 3 x binnendraad

3410412	1/2"	3410412	stuk	9,80	479	0
3410420	3/4"	3410420	stuk	12,75	479	0



Leidingsystemen

Messing knie binnendraad x binnendraad

3410218	3/8"	3410218	stuk	3,81	479	0
3410226	1/2"	3410226	stuk	5,50	479	0
3410234	3/4"	3410234	stuk	7,50	479	0
3410242	1"	3410242	stuk	16,25	479	0



Stralingswarmte en
convectie

Messing knie binnendraad x buitendraad

3410331	1/2"	3410331	stuk	5,80	479	0
---------	------	---------	------	------	-----	---



Regeling en
afsluiters

Slangpilaar buitendraad verchromd

1640283	1/4"x1/4"	1640283	stuk	7,80	479	1
1640291	3/8"x3/8"	1640291	stuk	9,40	479	0



Pompen en
waterdruk

Slangpilaar binnendraad verchromd

1640259	1/2"x1/2"	1640259	stuk	15,75	479	0
---------	-----------	---------	------	-------	-----	---



Afvoersystemen,
non ferro en
dakbedekking

Slangpilaar buitendraad messing

1640593	3/4"x3/4"	1640593	stuk	24,00	479	0
1640585	3/8"x3/8"	1640585	stuk	6,60	479	0
3010556	1/2"x1/2"	3010556	stuk	10,50	475	0
3010558	3/4"x3/4"	3010558	stuk	17,00	475	0



Bevestiging

Knie verchromd binnendraad x binnendraad

3410277	3/8"	3410277	stuk	5,80	479	0
3410285	1/2"	3410285	stuk	23,00	479	0



Luchttechniek

Knie verchromd binnendraad x buitendraad

3410374	1/2"	3410374	stuk	24,25	479	0
---------	------	---------	------	-------	-----	---



Airconditioning

Messing draadfittingen

Messing draadfittingen

Verloeping verchroomd

3411370	1/2"x3/8"	3411370	stuk	1,82	479	0
3411389	3/4"x1/2"	3411389	stuk	3,18	479	0



Ketels en
warmtepompen

Warmwatertechniek

Messing verloopnippel conisch

3411060	1/2"x3/8"	3411060	stuk	20,50	479	0
3411079	3/4"x1/2"	3411079	stuk	25,25	479	0
3411087	1"x3/4"	3411087	stuk	26,75	479	0



Leidingsystemen

Messing zolderplaat met achterinlaat

3411591	1/2"	3411591	stuk	27,00	475	0
---------	------	---------	------	-------	-----	---



Stralingswarmte en
convectie

Messing connectiehoer

3410931	1/2"	3410931	stuk	3,61	479	1
---------	------	---------	------	------	-----	---

Regeling en
afsluiters

Pompen en
waterdruk

Afvoersystemen,
non ferro en
dakbedekking

Bevestiging

Luchttechniek

Airconditioning

Gereedschap

Art.nr	Specificaties	Lev.nr	Ehd	Prijs	Grp	CC
--------	---------------	--------	-----	-------	-----	----

Knelfittingen BONFIX, VSH, ANBO, PLIEGER EM

BONFIX messing knelfittingen

Messing knelkoppeling

8910472	12mm		82537	stuk	3,92	850	0
3010566	15 mm	Gastec / Kiwa	82530	stuk	4,14	850	0
3010568	22 mm	Gastec / Kiwa	82531	stuk	5,90	850	0
3010572	28 mm	Gastec / Kiwa	82532	stuk	9,80	850	0
8914508	35 mm		82534	stuk	18,00	850	0
3010576	42 mm		82535	stuk	31,50	850	0
3010578	54 mm		82539	stuk	66,50	850	0



Ketels en warmtepompen

Messing knelkoppeling verlopend

3010584	15x12 mm	Gastec / Kiwa	82472	stuk	4,62	850	0
3010586	22x15 mm	Gastec / Kiwa	82533	stuk	7,30	850	0
3010588	22x20 mm		82579	stuk	8,40	850	0
8911126	28x22 mm	Gastec / Kiwa	82536	stuk	11,00	850	0



Warmwatertechniek

Messing knel puntstuk

3010592	3/8"x12 mm	conisch	Gastec / Kiwa	82543	stuk	2,63	850	0
3010596	1/2"x12 mm	conisch		82528	stuk	3,32	850	0
8914060	3/8"x15 mm	conisch	Gastec / Kiwa	82740	stuk	3,83	850	0
8910146	1/2"x15 mm	conisch	Gastec / Kiwa	82741	stuk	3,36	850	0
3010604	3/4"x15 mm	conisch	Gastec / Kiwa	82742	stuk	5,10	850	0
3010602	1/2"x22 mm	conisch	Gastec / Kiwa	82529	stuk	6,00	850	0
3010606	3/4"x22 mm	conisch	Gastec / Kiwa	82743	stuk	5,40	850	0
3010608	1"x22 mm	conisch	Gastec / Kiwa	82744	stuk	7,30	850	0
8911010	1"x28 mm	conisch	Gastec / Kiwa	82745	stuk	8,10	850	0
3010612	1 1/4"x35 mm		82474	stuk	19,75	850	0	
3010614	1 1/2"x42 mm		82548	stuk	29,50	850	0	
3010616	2"x54 mm		82549	stuk	49,75	850	0	



Leidingsystemen

Messing knel schroefbus

8910626	3/8"x12 mm	conisch		82586	stuk	3,54	850	0
3010622	1/2"x12 mm			82576	stuk	4,25	850	0
8914109	3/8"x15 mm	conisch	Kiwa	82575	stuk	3,66	850	0
8910162	1/2"x15 mm	conisch		82581	stuk	3,62	850	0
8914117	3/4"x15 mm	conisch	Kiwa	82578	stuk	7,90	850	0
8915091	1/2"x22 mm		Kiwa	82577	stuk	5,60	850	0
3010630	3/4"x22 mm	conisch	Gastec / Kiwa	82582	stuk	5,50	850	0
8910979	1"x22 mm	conisch	Gastec / Kiwa	82585	stuk	7,60	850	0
8910367	1"x28 mm	conisch	Gastec / Kiwa	82583	stuk	7,60	850	0
3010636	1 1/4"x35 mm			82475	stuk	19,25	850	0
3010638	1 1/2"x42 mm			82588	stuk	28,25	850	0
3010640	2"x54 mm			82589	stuk	48,75	850	0



Regeling en afsluiters



Pompen en waterdruk



Afvoersystemen, non ferro en dakbedekking

Messing knel eindstop

3010642	12 mm		Gastec / Kiwa	82494	stuk	2,62	850	0
3010644	15 mm		Gastec / Kiwa	82495	stuk	3,42	850	0
3010646	22 mm		Gastec / Kiwa	82496	stuk	5,50	850	0
8910731	28 mm		Gastec / Kiwa	82497	stuk	7,90	850	0



Bevestiging

Messing knel knie

8910002	10 mm		Gastec / Kiwa	82527	stuk	3,93	850	0
8910448	12 mm		Gastec / Kiwa	82526	stuk	4,84	850	0
8910065	15 mm		Gastec / Kiwa	82520	stuk	4,95	850	0
3010658	28 mm		Gastec / Kiwa	82522	stuk	12,50	850	0
8914516	35 mm			82523	stuk	21,25	850	0
3010662	42 mm			82524	stuk	48,00	850	0
3010664	54 mm			82525	stuk	68,50	850	0



Luchttechniek

Messing knel knie verlopend

3010670	15x12 mm		Gastec / Kiwa	82463	stuk	7,00	850	0
8910863	22x15 mm			82464	stuk	8,40	850	0
3010674	28x15 mm			82479	stuk	11,25	850	0
8914141	28x22 mm			82481	stuk	12,75	850	0



Airconditioning

Knelfittingen BONFIX, VSH, ANBO, PLIEGER EM

BONFIX messing knelfittingen

Messing knel knie x buitendraad

8910561	3/8"x12 mm	conisch		82701	stuk	4,84	850	0
3010684	1/2"x15 mm	conisch	Gastec / Kiwa	82700	stuk	5,60	850	0
3010686	3/4"x15 mm	conisch	Gastec / Kiwa	82704	stuk	8,60	850	0
3010688	3/4"x22 mm	conisch	Gastec / Kiwa	82702	stuk	7,40	850	0
3010692	1"x22 mm	conisch	Gastec / Kiwa	82706	stuk	12,00	850	0
8914168	3/4"x28 mm	conisch	Gastec / Kiwa	82705	stuk	12,50	850	0
8910294	1"x28 mm	conisch	Gastec / Kiwa	82707	stuk	12,00	850	0

Messing knel knie x binnendraad

8910588	3/8"x12 mm	conisch		82598	stuk	4,95	850	0
3010700	3/8"x15 mm	conisch	Kiwa	82605	stuk	6,50	850	0
3010702	1/2"x15 mm	conisch	Gastec / Kiwa	82591	stuk	4,87	850	0
8914184	3/4"x15 mm	conisch	Gastec / Kiwa	82482	stuk	8,90	850	0
3010704	1/2"x22 mm		Kiwa	82595	stuk	8,20	850	0
3010710	3/4"x22 mm	conisch	Gastec / Kiwa	82592	stuk	8,10	850	0
8914206	3/4"x28 mm	conisch	Kiwa	82597	stuk	11,75	850	0
8910316	1"x28 mm	conisch	Gastec / Kiwa	82593	stuk	11,25	850	0
3010718	1 1/4"x35 mm			82559	stuk	37,25	850	0
3010720	1 1/2"x42 mm			82603	stuk	48,50	850	0
3010722	2"x54 mm			82599	stuk	63,50	850	0

Messing knel T-stuk

8910421	12 mm		Gastec / Kiwa	82452	stuk	7,30	850	0
8910006	15 mm		Gastec / Kiwa	82501	stuk	6,80	850	0
8910014	22 mm			82502	stuk	9,90	850	0
8910170	28 mm		Gastec / Kiwa	82503	stuk	17,00	850	0
8914524	35 mm			82516	stuk	30,25	850	0
3010738	42 mm			82517	stuk	51,00	850	0
3010740	54 mm			82451	stuk	92,50	850	0

Messing knel T-stuk verlopend

3010742	12x15x12 mm		Gastec / Kiwa	82454	stuk	9,20	850	0
8914230	15x12x12 mm		Gastec / Kiwa	82455	stuk	10,25	850	0
8914249	15x15x12 mm		Gastec / Kiwa	82457	stuk	9,60	850	0
3010748	15x12x15 mm		Gastec / Kiwa	82456	stuk	8,90	850	0
8910022	15x22x15 mm		Gastec / Kiwa	82504	stuk	10,25	850	0
3010752	22x15x15 mm		Gastec / Kiwa	82506	stuk	9,70	850	0
8910030	22x22x15 mm		Gastec / Kiwa	82507	stuk	9,70	850	0
3010756	22x15x22 mm		Gastec / Kiwa	82505	stuk	9,70	850	0
8910235	22x28x22 mm		Gastec / Kiwa	82519	stuk	16,50	850	0
3010760	28x22x15 mm		Gastec / Kiwa	82459	stuk	15,75	850	0
8914273	28x28x15 mm		Gastec / Kiwa	82509	stuk	15,75	850	0
8914257	28x15x22 mm		Gastec / Kiwa	82458	stuk	14,50	850	0
8914265	28x22x22 mm		Gastec / Kiwa	82513	stuk	15,75	850	0
8914281	28x28x22 mm		Gastec / Kiwa	82515	stuk	17,25	850	0
8910189	28x15x28 mm		Gastec / Kiwa	82508	stuk	16,25	850	0
8910197	28x22x28 mm		Gastec / Kiwa	82514	stuk	15,75	850	0
3010774	35x15x35 mm			82476	stuk	24,25	850	0
3010776	35x22x35 mm			82477	stuk	25,50	850	0
3010778	35x28x35 mm			82478	stuk	26,75	850	0

3010780	15x1/4" bi.dr. x15 mm		Gastec / Kiwa	82644	stuk	8,60	850	0
3010782	15x3/8" bi.dr.x15 mm		Kiwa	82645	stuk	8,40	850	0
8910502	15x1/2" bi.dr.x15 mm		Gastec / Kiwa	82646	stuk	7,60	850	0
8910545	22x1/2" bi.dr.x22 mm		Gastec / Kiwa	82640	stuk	10,25	850	0
8914354	22x3/4" bi.dr.x22 mm		Kiwa	82647	stuk	10,75	850	0
8914370	28x3/4" bi.dr.x28 mm		Gastec / Kiwa	82643	stuk	16,25	850	0
8914486	1/2" bi.dr.x22x22 mm		Gastec / Kiwa	82641	stuk	11,00	850	0
8914494	3/4" bi.dr.x22x22 mm		Kiwa	82648	stuk	11,50	850	0
3010800	15x15 mmx1/2" bui.dr.		Gastec / Kiwa	82613	stuk	8,80	850	0
3010802	22x22 mmx3/4" bui.dr.		Gastec / Kiwa	82612	stuk	10,75	850	0
3010804	22x22 mmx1" bui.dr.		Gastec / Kiwa	82614	stuk	12,00	850	1
3010806	28x28 mmx1" bui.dr.		Gastec / Kiwa	82615	stuk	17,50	850	1

Messing knel hoek T-stuk

3010818	15 mm		Gastec / Kiwa	82760	stuk	11,00	850	0
3010820	22 mm		Gastec / Kiwa	82761	stuk	15,75	850	0
3010822	22x15x22 mm		Gastec / Kiwa	82762	stuk	13,75	850	0
3010824	22x15x15 mm		Gastec / Kiwa	82763	stuk	13,50	850	0



Art.nr	Specificaties	Lev.nr	Ehd	Prijs	Grp	CC
--------	---------------	--------	-----	-------	-----	----

Knelfittingen BONFIX, VSH, ANBO, PLIEGER EM

BONFIX messing knelfittingen

Messing knel kruisstuk

3010808	15 mm	Gastec / Kiwa	82510	stuk	13,50	850	0
3010810	22 mm	Gastec / Kiwa	82511	stuk	18,50	850	0
3010812	28 mm	Gastec / Kiwa	82512	stuk	26,00	850	0
3010814	22x15x15x15 mm	Gastec / Kiwa	82616	stuk	14,50	850	0
3010816	22x15x22x15 mm	Gastec / Kiwa	82518	stuk	15,25	850	0



Ketels en warmtepompen

Messing knel muurplaat

3010826	1/2" bi.dr.x15 mm	Kiwa	82570	stuk	7,50	850	0
3010828	3/4" bi.dr.x15 mm	Kiwa	82572	stuk	11,75	850	0
3010830	3/4" bi.dr.x22 mm	Kiwa	82573	stuk	13,25	850	0



Warmwatertechniek

Messing knelkoppeling met ontluchting

3010832	15 mm		82780	stuk	9,70	850	0
3010834	22 mm		82781	stuk	12,25	850	0



Leidingsystemen

Messing knelknie met ontluchting

3010836	15 mm		82770	stuk	10,25	850	0
3010838	22 mm		82771	stuk	12,75	850	0



Stralingswarmte en convectie

Messing knelkoppeling met aftap

3010840	15 mm		82680	stuk	9,90	850	0
3010842	22 mm		82681	stuk	12,75	850	0



Regeling en afsluiters

Messing knelknie met aftap

3010844	15 mm		82660	stuk	11,50	850	0
3010846	22 mm		82661	stuk	15,00	850	0
3010848	28 mm		82662	stuk	21,50	850	0
3010850	1/2" bui.dr.x15 mm		82670	stuk	10,75	850	0
3010852	3/4" bui.dr.x22 mm		82671	stuk	13,75	850	0



Pompen en waterdruk

Messing knel verloopset

8910634	12x10 mm		82711	stuk	1,93	850	0
8914532	15x10 mm		82712	stuk	2,33	850	0
8910642	15x12 mm		82715	stuk	2,02	850	0
8910650	22x12 mm		82716	stuk	3,62	850	0
8910669	22x15 mm		82717	stuk	2,80	850	0
3010868	28x12 mm		82726	stuk	4,74	850	0
3010870	28x15 mm		82718	stuk	5,10	850	0
3010872	28x22 mm		82719	stuk	5,50	850	0
3010874	35x22 mm		82727	stuk	7,80	850	0
8914540	35x28 mm		82728	stuk	8,30	850	0



Afvoersystemen, non ferro en dakbedekking

Messing knel afsluitplaatje

3010878	12 mm		82810	stuk	1,48	850	0
3010882	15 mm		82811	stuk	1,61	850	0
3010884	22 mm		82812	stuk	1,93	850	0
3010886	28 mm		82813	stuk	3,24	850	0



Luchttechniek

Airconditioning

Knelfittingen BONFIX, VSH, ANBO, PLIEGER EM

BONFIX messing knelfittingen

Messing knel wartelmoer

	3010888 10 mm	84061	stuk	1,13	850	0
	8914427 12 mm	83706	stuk	1,20	850	0
	8910405 15 mm	83700	stuk	1,46	850	0
	3010894 22 mm	83701	stuk	2,22	850	0
	8914435 28 mm	83702	stuk	2,94	850	0
	3010898 35 mm	83703	stuk	4,34	850	0
	3010900 42 mm	83704	stuk	6,10	850	0
	3010904 54 mm	83705	stuk	9,70	850	0

Messing knelring

	3010906 10 mm	84076	stuk	0,68	850	0
	3010908 12 mm	84010	stuk	0,55	850	0
	8910774 12 mm	1231/BD	stuk	0,30	844	0
	8910375 15 mm	1563/SD	stuk	0,30	844	0
	3010912 15 mm	84070	stuk	0,63	850	0
	3010914 22 mm	84071	stuk	0,75	850	0
	8910383 22 mm	2253/SD	stuk	0,30	844	0
	3010916 28 mm	84072	stuk	0,97	850	0
	3010918 35 mm	84073	stuk	1,64	850	0
	3010920 42 mm	84074	stuk	2,03	850	0
	3010922 54 mm	84075	stuk	2,80	850	0

Messing knel radiatorkoppeling

	3010924 1/2" bui.dr.x15 mm	haaks	82790	stuk	8,70	850	0
	3010926 1/2" bui.dr.x15 mm	recht	82800	stuk	7,30	850	0

Roodkoperen steunhuls

	3401172 12x1 mm	3401172	stuk	1,52	850	0
	3401174 15x1 mm	3401174	stuk	1,92	850	0
	3401176 22x1 mm	3401176	stuk	3,16	850	0

BONFIX vernikkelde knelfittingen

Vernikkelde knelkoppeling

	8914583 12 mm	Gastec / Kiwa	82537AN	stuk	4,56	850	0
	8911274 15 mm	Gastec / Kiwa	82530AN	stuk	4,68	850	0
	8911282 22 mm	Gastec / Kiwa	82531AN	stuk	6,70	850	0
	8914095 28 mm	Gastec / Kiwa	82532AN	stuk	11,50	850	0

Vernikkelde knelkoppeling verlopend

	8914591 15x12 mm	Gastec / Kiwa	82472AN	stuk	5,20	850	0
	3010944 22x15 mm	Gastec / Kiwa	82533AN	stuk	8,70	850	0
	3010946 22x20 mm		82579AN	stuk	10,25	850	1
	8914605 28x22 mm	Gastec / Kiwa	82536AN	stuk	12,25	850	0

Vernikkeld knel puntstuk

	8914559 3/8"x12 mm	conisch	Gastec / Kiwa	82543AN	stuk	2,96	850	0
	8911223 1/2"x15 mm	conisch	Gastec / Kiwa	82741AN	stuk	3,81	850	0
	3010954 1/2"x22 mm	conisch	Gastec / Kiwa	82529AN	stuk	7,10	850	0
	3010956 3/4"x15 mm	conisch	Gastec / Kiwa	82742AN	stuk	6,10	850	0
	8914087 3/4"x22 mm	conisch	Gastec / Kiwa	82743AN	stuk	6,20	850	0
	8914567 1"x22 mm	conisch	Gastec / Kiwa	82744AN	stuk	8,30	850	0
	8914575 1"x28 mm	conisch	Gastec / Kiwa	82745AN	stuk	9,30	850	0

Vernikkelde knel schroefbus

	8914621 1/2"x15 mm	conisch	Gastec / Kiwa	82581AN	stuk	4,16	850	0
	3010968 3/4"x15 mm		Gastec / Kiwa	82578AN	stuk	9,50	850	0
	3011012 1/2"x22 mm		Gastec / Kiwa	82577AN	stuk	6,60	850	0
	8914125 3/4"x22 mm	conisch	Gastec / Kiwa	82582AN	stuk	6,30	850	0
	8924648 1"x22 mm	conisch	Gastec / Kiwa	82585AN	stuk	8,70	850	1
	8914656 1"x28 mm	conisch	Gastec / Kiwa	82583AN	stuk	8,80	850	1

Ketels en
warmtepompen

Warmwatertechniek

Leidingsystemen

Stralingswarmte en
convectie

Regeling en
afsluiters

Pompen en
waterdruk

Afvoersystemen,
non ferro en
dakbedekking

Bevestiging

Luchttechniek

Airconditioning

Gereedschap

Art.nr	Specificaties	Lev.nr	Ehd	Prijs	Grp	CC
--------	---------------	--------	-----	-------	-----	----

Knelfittingen BONFIX, VSH, ANBO, PLIEGER EM

BONFIX vernikkelde knelfittingen

Vernikkelde knel eindstop

3010976	15 mm	Gastec / Kiwa	82495AN	stuk	4,06	850	0
3010978	22 mm	Gastec / Kiwa	82496AN	stuk	6,60	850	0



Ketels en warmtepompen

Vernikkelde knel knie

3010980	10 mm	Gastec / Kiwa	82527AN	stuk	5,60	850	0
8914664	12 mm	Gastec / Kiwa	82526AN	stuk	5,60	850	0
8911355	15 mm	Gastec / Kiwa	82520AN	stuk	5,70	850	0
8911363	22 mm	Gastec / Kiwa	82521AN	stuk	8,60	850	0
8914672	28 mm	Gastec / Kiwa	82522AN	stuk	14,00	850	0



Warmwatertechniek

Vernikkelde knel knie verlopend

8914680	15x12 mm	Gastec / Kiwa	82463AN	stuk	8,00	850	0
8914699	22x15 mm	Gastec / Kiwa	82464AN	stuk	9,50	850	0



Leidingsystemen

Vernikkelde knel knie

8914710	3/8"bui.dr.x12	Gastec / Kiwa	82701AN	stuk	5,60	850	0
---------	----------------	---------------	---------	------	------	-----	---



Stralingswarmte en convectie

Vernikkelde knel knie lange draad

8911312	1/2" bui.dr.x15 mm	conisch	Gastec / Kiwa	82700AN	stuk	6,40	850	0
8914176	3/4" bui.dr.x22 mm	conisch	Gastec / Kiwa	82702AN	stuk	8,50	850	0
3011004	1"x22 mm	conisch	Gastec / Kiwa	82706AN	stuk	14,50	850	1
8914729	1"bui.dr.x28mm	conisch	Gastec / Kiwa	82707AN	stuk	13,75	850	1
8914737	3/8"bix1	conisch		82598AN	stuk	5,70	850	0
8914214	1/2" bix15 mm	conisch	Gastec / Kiwa	82591AN	stuk	5,50	850	0
3011014	3/4" bix15 mm	conisch		82482AN	stuk	10,75	850	0
8914222	3/4" bix22 mm	conisch	Gastec / Kiwa	82592AN	stuk	9,30	850	0
3011018	1"bix22 mm	conisch	Gastec / Kiwa	82594AN	stuk	11,00	850	0
8914745	1"bix28 mm	conisch	Gastec / Kiwa	82593AN	stuk	12,75	850	1



Regeling en afsluiters

Vernikkeld knel T-stuk

3011022	12 mm	Gastec / Kiwa	82452AN	stuk	8,70	850	0
8911371	15 mm	Gastec / Kiwa	82501AN	stuk	7,80	850	0
8911398	22 mm	Gastec / Kiwa	82502AN	stuk	11,25	850	0
8914753	28 mm	Gastec / Kiwa	82503AN	stuk	19,25	850	1



Afvoersystemen, non ferro en dakbedekking

Vernikkeld knel verloop T-stuk

8914311	15x22x15 mm	Gastec / Kiwa	82504AN	stuk	11,25	850	0
3011032	22x15x15 mm	Gastec / Kiwa	82506AN	stuk	11,75	850	0
8914338	22x15x22 mm	Gastec / Kiwa	82505AN	stuk	11,50	850	0
8914346	22x22x15 mm	Gastec / Kiwa	82507AN	stuk	11,50	850	0
8914788	22x28x28 mm	Gastec / Kiwa	82519AN	stuk	17,75	850	0
3011042	28x15x28 mm	Gastec / Kiwa	82508AN	stuk	19,25	850	0
3011050	28x28x15 mm	Gastec / Kiwa	82509AN	stuk	19,00	850	0
8914796	28x15x22 mm	Gastec / Kiwa	82458AN	stuk	16,50	850	0
3011044	28x22x15 mm	Gastec / Kiwa	82459AN	stuk	19,00	850	0
8914818	28x22x22 mm	Gastec / Kiwa	82513AN	stuk	18,00	850	0
8914826	28x22x28 mm	Gastec / Kiwa	82514AN	stuk	18,00	850	0
8914834	28x28x22 mm	Gastec / Kiwa	82515AN	stuk	19,75	850	1
8914389	15x1/2"bix15 mm	Gastec / Kiwa	82646AN	stuk	8,60	850	0
8914397	22x1/2"bix22 mm	Gastec / Kiwa	82640AN	stuk	11,75	850	0
8914400	22x3/4"bix22 mm	Kiwa	82647AN	stuk	12,75	850	1
3011060	28x1/2"bix28 mm	Kiwa	82642AN	stuk	18,75	850	0
3011062	15x15 mmx1/2"bi	Gastec / Kiwa	82611AN	stuk	10,75	850	0
3011064	22x22 mmx1/2"bi	Gastec / Kiwa	82641AN	stuk	13,25	850	0
3011066	22x22 mmx3/4"bi	Kiwa	82648AN	stuk	13,75	850	1



Bevestiging

Luchttechniek

Airconditioning

Knelfittingen BONFIX, VSH, ANBO, PLIEGER EM

BONFIX vernikkelde knelfittingen

Vernikkeld knel hoek T-stuk

3011078	15 mm	Gastec / Kiwa	82760AN	stuk	13,25	850	0
3011080	22 mm	Gastec / Kiwa	82761AN	stuk	18,75	850	0
3011082	22x15x15 mm	Gastec / Kiwa	82763AN	stuk	16,00	850	0
3011084	22x15x22 mm	Gastec / Kiwa	82762AN	stuk	16,25	850	0



Ketels en warmtepompen

Vernikkeld knel kruisstuk

3011068	15 mm	Gastec / Kiwa	82510AN	stuk	16,25	850	0
3011072	22 mm	Gastec / Kiwa	82511AN	stuk	21,50	850	0
3011076	2x15x22x15 mm	Gastec / Kiwa	82518AN	stuk	18,00	850	0



Warmwatertechniek

Vernikkelde knel muurplaat

3011102	1/2"x15 mm	Kiwa	82570AN	stuk	9,00	850	0
3011086	3/4"x22 mm	Kiwa	82573AN	stuk	15,75	850	0



Leidingsystemen

Vernikkelde knelkoppeiling met ontluchting

3011088	15 mm		82780AN	stuk	11,50	850	0
3011090	22 mm		82781AN	stuk	14,50	850	0



Stralingswarmte en convectie

Vernikkelde knelknie met ontluchting

3011092	15 mm		82770AN	stuk	12,25	850	0
3011094	22 mm		82771AN	stuk	15,25	850	0

Vernikkelde knelkoppeiling met aftap

3011096	15 mm		82680AN	stuk	11,75	850	0
3011098	22 mm		82681AN	stuk	15,00	850	0



Regeling en afsluiters

Vernikkelde knelknie met aftap

3011100	15 mm		82660AN	stuk	13,75	850	0
---------	-------	--	---------	------	-------	-----	---



Pompen en waterdruk

Afvoersystemen, non ferro en dakbedekking

Vernikkelde knel verloopset

3011106	22x15 mm		82717AN	stuk	3,40	850	0
3011108	28x22 mm		82719AN	stuk	6,60	850	0



Bevestiging

Vernikkeld afsluitplaatje

3011124	15 mm		82811AN	stuk	1,84	850	1
---------	-------	--	---------	------	------	-----	---

Vernikkelde knel wartelmoer

3011110	10 mm		84061AN	stuk	1,27	850	0
3011112	12 mm		83706AN	stuk	1,45	850	0
8914443	15 mm		83700AN	stuk	1,61	850	0
8914451	22 mm		83701AN	stuk	2,42	850	0
8914850	28 mm		83702AN	stuk	3,34	850	0



Luchttechniek

Vernikkelde knel radiatorkoppeling

3011120	1/2"x15 mm	haaks	82790AN	stuk	10,50	850	0
3011122	1/2"x15 mm	recht	82800AN	stuk	8,80	850	0



Airconditioning

C o n n e c t i n g

VSH Flow Control

Fittingen

Waterappendages

CV-appendages

Gasappendages

Beveiligingen



VSH 

Providing suitable solutions

Knelfittingen BONFIX, VSH, ANBO, PLIEGER EM

VSH knelfittingen

Messing knelkoppeling

	8920001 12x12 mm	Gastec / Kiwa	0860200	stuk	8,00	847	0
	8920028 15x15 mm	Gastec / Kiwa	0860301	stuk	7,90	847	0
	8401004 18x18 mm		0860409	stuk	15,25	847	1
	8920036 22x22 mm	Gastec / Kiwa	0860508	stuk	11,50	847	0
	8920044 28x28 mm	Gastec / Kiwa	0860607	stuk	18,50	847	0
	8920052 35x35 mm		0860706	stuk	35,00	847	0
	8922381 42x42 mm		0866239	stuk	66,50	847	1
	8922403 54x54 mm		0866272	stuk	110,00	847	1

Messing knelkoppeling verlopend

	8920060 15x12 mm		0860211	stuk	9,30	847	0
	8920087 22x15 mm	Gastec / Kiwa	0860310	stuk	12,50	847	0
	8920095 22x20 mm		0860783	stuk	21,00	847	0
	8920109 28x15 mm		0860387	stuk	22,00	847	0
	8920117 28x22 mm	Gastec / Kiwa	0860519	stuk	20,50	847	0

Messing knel puntstuk

	8920125 3/8"x12 mm	Kiwa	0861300	stuk	5,00	847	0	
	8401006 3/8"x15 mm		0861311	stuk	7,80	847	0	
	8920133 3/8"x15 mm	conisch	0861498	stuk	7,30	847	0	
	8920141 1/2"x12 mm		088049.5	stuk	6,50	847	0	
	8401010 1/2"x15 mm	Kiwa	0861377	stuk	6,40	847	0	
	8920168 1/2"x15 mm	conisch	Gastec / Kiwa	0861401	stuk	6,50	847	0
	8401012 1/2"x18 mm		0861399	stuk	10,75	847	1	
	8920176 1/2"x22 mm		0861454	stuk	12,00	847	0	
	8401014 3/4"x12 mm		0861520	stuk	12,50	847	1	
	8401016 3/4"x1 mm	Kiwa	0861597	stuk	9,70	847	0	
	8920192 3/4"x15 mm	conisch	Kiwa	0861850	stuk	13,00	847	0
	8401018 3/4"x18 mm	conisch		0861586	stuk	10,25	847	1
	8401020 3/4"x20 mm	conisch		0862070	stuk	14,75	847	1
	8401022 3/4"x22 mm		Kiwa	0861509	stuk	10,25	847	1
	8920206 3/4"x22 mm	conisch	Gastec / Kiwa	0861905	stuk	10,25	847	0
	8401024 1"x22 mm		0861619	stuk	14,50	847	1	
	8920222 1"x22 mm	conisch	Gastec	0861927	stuk	14,75	847	0
	8920214 3/4"x28 mm	conisch		0861003	stuk	14,75	847	0
	8401026 1"x28 mm		Kiwa	0861608	stuk	15,50	847	1
	8920230 1"x28 mm	conisch	Gastec / Kiwa	0861949	stuk	15,25	847	0
	8401028 1"x35 mm		0861621	stuk	28,50	847	1	
	8401030 1 1/4"x28 mm		0861696	stuk	26,75	847	1	
	8920249 1 1/4"x35 mm		0861707	stuk	30,00	847	0	
	8922411 1 1/2"x42 mm		0866393	stuk	47,25	847	1	
	8922659 3/8"x12 mm	conisch		0877580	stuk	10,50	847	0
	8922667 1/2"x12 mm	conisch	Gastec	0857505	stuk	8,10	847	0
	8922675 1/2"x22 mm	conisch		0877646	stuk	22,50	847	0

Messing overlegkoppeling

	8401034 22 mm		0868230	stuk	41,50	847	1
---	---------------	--	---------	------	-------	-----	---

Messing knel schroefbus

	8920257 3/8"x12 mm	Kiwa	0862301	stuk	7,00	847	0	
	8920265 3/8"x15 mm		0862312	stuk	7,00	847	0	
	8920273 1/2"x12 mm		0862499	stuk	8,20	847	0	
	8920281 1/2"x15 mm	Kiwa	0862400	stuk	7,00	847	0	
	8920362 1/2"x15 mm	conisch	Gastec / Kiwa	0862367	stuk	9,50	847	0
	8922373 3/4"x15 mm	conisch		0862598	stuk	9,70	847	0
	8920303 3/4"x15 mm		0864996	stuk	13,75	847	0	
	8922853 1/2"x22 mm	conisch	Kiwa	0862807	stuk	10,25	847	0
	8920311 3/4"x22 mm		Kiwa	0862501	stuk	9,70	847	0
	8920370 3/4"x22 mm	conisch	Gastec / Kiwa	0862488	stuk	11,25	847	0
	8920338 1"x22 mm	conisch	Gastec	0862611	stuk	14,50	847	0
	8920346 1"x28 mm		Kiwa	0862609	stuk	14,50	847	0
	8920389 1"x28 mm	conisch	Gastec / Kiwa	0862686	stuk	20,50	847	0
	8920354 1 1/4"x35 mm	conisch		0862708	stuk	35,50	847	0
	8922446 1 1/2"x42 mm	conisch		0866461	stuk	58,50	847	1
	8922454 2"x54 mm	conisch		0866481	stuk	94,50	847	1

Art.nr	Specificaties	Lev.nr	Ehd	Prijs	Grp	CC
--------	---------------	--------	-----	-------	-----	----

Knelfittingen BONFIX, VSH, ANBO, PLIEGER EM

VSH knelfittingen

Messing knel eindstop

8920397	12 mm	Gastec / Kiwa	0861124	stuk	4,85	847	0
8920400	15 mm	Gastec / Kiwa	0861135	stuk	7,00	847	0
8920419	22 mm	Gastec / Kiwa	0861157	stuk	10,50	847	0
8920427	28 mm		0861168	stuk	15,25	847	0



Ketels en warmtepompen

Messing eindkoppeling

8401036	15x1/8" bi.dr.		0861102	stuk	23,00	847	1
8401038	22x1/8" bi.dr.		0861181	stuk	19,50	847	1



Warmwatertechniek

Messing knel kniekoppeling

8920451	12x12 mm	Gastec / Kiwa	0863203	stuk	9,50	847	0
8920478	15x15 mm	Gastec / Kiwa	0863302	stuk	9,50	847	0
8920486	22x22 mm	Gastec / Kiwa	0863500	stuk	14,50	847	0
8920494	28x28 mm	Gastec / Kiwa	0863601	stuk	22,50	847	0
8920508	35x35 mm		0863709	stuk	42,00	847	0
8922462	42x42 mm		0863731	stuk	96,50	847	1
8922470	54x54 mm		0863753	stuk	153,00	847	1



Leidingsystemen

Messing knel kniekoppeling verlopend

8920516	15x12 mm	Gastec / Kiwa	0863214	stuk	14,00	847	0
8920524	22x15 mm	Gastec / Kiwa	0863313	stuk	16,00	847	0
8401040	28x15 mm		0863654	stuk	23,00	847	1
8920540	28x22 mm	Gastec	0863599	stuk	23,00	847	0



Stralingswarmte en convectie

Messing knel bocht

8920729	15x15 mm		0863016	stuk	23,00	847	0
8920737	22x22 mm		0863027	stuk	32,75	847	0
8920745	28x28 mm		0863038	stuk	40,00	847	0
8920753	35x35 mm		0863049	stuk	71,50	847	0



Regeling en afsluiters

Messing knel knie x buitendraad

8920559	3/8"x12 mm	conisch	Gastec / Kiwa	0862169	stuk	9,00	847	0
8920562	3/8"x15 mm		Kiwa	0877701	stuk	24,25	847	0
8920567	1/2"x12 mm		Kiwa	0864490	stuk	10,50	847	0
8401044	1/2"x15 mm		Kiwa	0864402	stuk	10,75	847	1
8920575	1/2"x15 mm	conisch	Gastec / Kiwa	0862004	stuk	10,50	847	0
8922837	1/2"x22 mm			0862840	stuk	23,00	847	0
8401046	3/4"x15 mm			0864512	stuk	17,50	847	0
8401048	3/4"x22 mm		Kiwa	0864501	stuk	14,50	847	1
8920583	3/4"x22 mm	conisch	Gastec / Kiwa	0862026	stuk	14,00	847	0
8401050	1"x28 mm			0864534	stuk	31,00	847	1
8920591	1"x22 mm		Kiwa	0864611	stuk	24,25	847	0
8920605	1"x28 mm		Kiwa	0864600	stuk	20,25	847	0
8922713	1"x28 mm	conisch	Gastec / Kiwa	0877767	stuk	79,50	847	0



Pompen en waterdruk

Messing knel knie x binnendraad

8920613	3/8"x12 mm	conisch	Gastec / Kiwa	0865304	stuk	9,30	847	0
8922861	1/2"x12 mm			0865491	stuk	11,50	847	0
8920621	3/8"x15 mm	conisch		0865315	stuk	12,00	847	0
8920699	1/2"x15 mm	conisch	Gastec / Kiwa	0865471	stuk	12,50	847	0
8920648	1/2"x15 mm		Gastec / Kiwa	0865403	stuk	8,60	847	0
8401056	1/2"x22 mm	conisch	Gastec / Kiwa	0862829	stuk	17,00	847	0
8920656	3/4"x15 mm	conisch		0865513	stuk	17,00	847	0
8920664	3/4"x22 mm		Kiwa	0865502	stuk	14,00	847	0
8920702	3/4"x22 mm	conisch	Gastec / Kiwa	0865581	stuk	17,50	847	0
8920710	1"x22 mm	conisch	Gastec	0865689	stuk	22,50	847	0
8920672	1"x22 mm			0865590	stuk	19,00	847	0
8920680	1"x28 mm	conisch	Gastec	0865601	stuk	21,25	847	0
8401058	1 1/4"x35 mm	conisch		0863962	stuk	73,50	847	1
8401060	1 1/2"x42 mm	conisch		0864006	stuk	103,00	847	1
8401062	2"x54 mm	conisch		0864215	stuk	159,00	847	1



Bevestiging

Luchttechniek

Airconditioning

Knelfittingen BONFIX, VSH, ANBO, PLIEGER EM

VSH knelfittingen

Messing knel T-stuk

8401144	10 mm	0866987		stuk	17,75	847	1
8920761	12 mm	Gastec / Kiwa	0867009	stuk	14,25	847	0
8920788	15 mm	Gastec / Kiwa	0867053	stuk	13,00	847	0
8920796	22 mm	Gastec / Kiwa	0867174	stuk	18,75	847	0
8920818	28 mm	Gastec / Kiwa	0867284	stuk	32,50	847	0
8920826	35 mm		0867394	stuk	59,50	847	0

Messing knel T-stuk verlopend

8920834	12x15x12 mm	Gastec / Kiwa	0867011	stuk	17,00	847	0
8920842	15x12x12 mm	Gastec / Kiwa	0867020	stuk	20,00	847	0
8920850	15x12x15 mm	Gastec / Kiwa	0867031	stuk	17,00	847	0
8920869	15x15x12 mm	Gastec / Kiwa	0867042	stuk	18,50	847	0
8920877	15x22x15 mm	Gastec / Kiwa	0867064	stuk	18,75	847	0
8401064	22x12x15 mm		0867108	stuk	23,75	847	1
8401066	22x12x22 mm	Gastec / Kiwa	0867130	stuk	22,00	847	0
8401068	22x15x12 mm	Gastec / Kiwa	0867119	stuk	23,00	847	1
8920885	22x15x15 mm	Gastec / Kiwa	0867121	stuk	18,50	847	0
8920893	22x15x22 mm	Gastec / Kiwa	0867141	stuk	18,50	847	0
8920915	22x22x15 mm	Gastec / Kiwa	0867163	stuk	18,50	847	0
8920923	22x28x22 mm		0867185	stuk	33,00	847	0
8920931	28x15x22 mm		0867218	stuk	28,50	847	0
8920958	28x15x28 mm	Gastec / Kiwa	0867229	stuk	31,75	847	0
8920966	28x22x15 mm		0867231	stuk	28,50	847	0
8920974	28x22x22 mm	Gastec / Kiwa	0867240	stuk	32,75	847	0
8920982	28x22x28 mm		0867251	stuk	32,50	847	0
8920990	28x28x15 mm		0867262	stuk	32,75	847	0
8921008	28x28x22 mm		0867273	stuk	32,75	847	0

8921012	12x1/2" bi.dr.x12 mm	conisch	Kiwa	0869253	stuk	19,00	847	0
8921016	15x1/4" bi.dr.x15 mm	conisch	Gastec / Kiwa	0869321	stuk	17,25	847	0
8921024	15x3/8" bi.dr.x15 mm	conisch	Kiwa	0869330	stuk	17,25	847	0
8921032	15x1/2" bi.dr.x15 mm	conisch	Kiwa	0869341	stuk	14,50	847	0
8401074	22x3/8" bi.dr.x22 mm		Gastec / Kiwa	0869539	stuk	23,00	847	1
8921059	22x1/2" bi.dr.x22 mm	conisch	Kiwa	0869541	stuk	19,50	847	0
8921067	22x3/4" bi.dr.x22 mm	conisch	Kiwa	0869550	stuk	21,25	847	0
8921075	28x1/2" bi.dr.x28 mm	conisch		0869649	stuk	30,00	847	0
8921083	28x3/4" bi.dr.x28 mm	conisch		0869651	stuk	33,25	847	0
8921091	28x1" bi.dr.x28 mm	conisch		0869660	stuk	33,25	847	0
8921105	15x15 mmx3/4" bi.dr.			0869814	stuk	21,25	847	0
8921113	15x15 mmx1/2" bi.dr.	conisch		0869803	stuk	17,75	847	0
8921121	22x22 mmx1/2" bi.dr.	conisch		0869836	stuk	21,50	847	0
8921148	22x22 mmx3/4" bi.dr.	conisch		0869847	stuk	29,25	847	0
8922888	28x28 mmx1/2" bi.dr.			0869880	stuk	44,50	847	0
8401082	15x15 mmx1/2" bui.dr.	conisch		0867977	stuk	20,00	847	0
8401078	15x1/2" bui.dr.x15 mm	conisch		0867988	stuk	20,00	847	0
8401080	22x1/2" bui.dr.x22 mm	conisch		0871706	stuk	23,75	847	0
8921156	15x1/2"bidrx1/2"buidr	conisch		0871805	stuk	18,75	847	0

Messing knel passeerstuk

8401090	15 mm		0867955	stuk	33,00	847	0
8401092	22 mm		0867999	stuk	44,50	847	0

Messing knel hoek T-stuk

8921180	15 mm		0871332	stuk	23,00	847	0
8921199	22 mm		0871354	stuk	32,00	847	0
8921202	22x15x22 mm		0871343	stuk	27,00	847	0
8921210	22x15x15 mm		0871365	stuk	27,75	847	0

Messing knel kruisstuk

8401084	15 mm		0866008	stuk	28,00	847	0
8401088	22 mm		0866173	stuk	69,50	847	1
8921164	22x15x15x15 mm		0866019	stuk	30,50	847	0
8921172	22x15x22x15 mm		0866021	stuk	31,75	847	0



Ketels en warmtepompen

Warmwatertechniek

Leidingsystemen

Stralingswarmte en convectie

Regeling en afsluiters

Pompen en waterdruk

Afvoersystemen, non ferro en dakbedekking

Bevestiging

Luchttechniek

Airconditioning

Gereedschap

Art.nr	Specificaties	Lev.nr	Ehd	Prijs	Grp	CC
--------	---------------	--------	-----	-------	-----	----

Knelfittingen BONFIX, VSH, ANBO, PLIEGER EM

VSH knelfittingen

Messing knel muurplaat x binnendraad

8401094	1/2"x12 mm	0865238	stuk	15,25	847	0
8921229	1/2"x15 mm	Kiwa 0865007	stuk	14,50	847	0
8921237	3/4"x22 mm	Kiwa 0865018	stuk	25,50	847	0



Ketels en warmtepompen

Messing knelkoppeling met ontluchter

8921245	15x15 mm	0860112	stuk	20,25	847	0
8921253	22x22 mm	0860123	stuk	26,25	847	0



Warmwatertechniek

Messing knel knie met ontluchter

8921261	15x15 mm	0863907	stuk	18,50	847	0
8921288	22x22 mm	0863951	stuk	24,00	847	0



Leidingsystemen

Messing knelkoppeling met aftap

8921296	15x15 mm	0860816	stuk	20,50	847	0
8921318	22x22 mm	0860827	stuk	26,75	847	0



Stralingswarmte en convectie

Messing knel knie met aftap

8921326	15x15 mm	0863126	stuk	23,50	847	0
8921334	22x22 mm	0863137	stuk	31,00	847	0



Regeling en afsluiters

Messing knel knie x buitendraad met aftap

8921342	1/2"x15 mm	0864820	stuk	22,25	847	0
8401106	3/4"x22 mm	0864842	stuk	37,50	847	1



Pompen en waterdruk

Messing knel verloopset

8401112	12x10 mm	0885093	stuk	3,50	847	0
8401114	15x10 mm	0885115	stuk	5,20	847	0
8922780	15x12 mm	0885126	stuk	3,25	847	0
8922799	22x15 mm	0885170	stuk	5,00	847	0
8401116	2x18 mm	0870540	stuk	5,90	847	1
8922802	28x15 mm	0886017	stuk	9,30	847	0
8401118	28x15 mm	0870639	stuk	11,25	847	1
8922810	28x22 mm	0885192	stuk	8,10	847	0
8921407	35x22 mm	0887139	stuk	15,25	847	0
8922829	35x28 mm	0886028	stuk	14,50	847	0
8401120	42x22 mm	0875512	stuk	27,50	847	1
8401122	42x28 mm	0886041	stuk	37,75	847	0
8401124	42x35 mm	0886050	stuk	37,75	847	0
8401128	54x28 mm	0875556	stuk	69,50	847	1
8401130	54x35 mm	0875567	stuk	35,25	847	1
8401132	54x42 mm	0886105	stuk	67,50	847	0

Afvoersystemen, non ferro en dakbedekking

Bevestiging

Luchttechniek

Messing knel afsluitplaatje

8921423	12 mm	0866921	stuk	4,35	847	0
8921431	15 mm	0866932	stuk	3,05	847	0
8921458	22 mm	0866954	stuk	2,99	847	0
8921466	28 mm	0882057	stuk	5,90	847	0



Airconditioning

Art.nr Specificaties Lev.nr Ehd Prijs Grp CC

Knelfittingen BONFIX, VSH, ANBO, PLIEGER EM

VSH knelfittingen

Ketels en
warmtepompen



Messing knel afsluitplaatje met ontluchting

8401002 15 mm 0879989 stuk 6,40 847 1

Warmwatertechniek



Messing knel wartelmoer

8922845 10 mm 0870166 stuk 3,85 847 0

8921474 12 mm 0870485 stuk 2,95 847 0

8921482 15 mm 0870034 stuk 3,10 847 0

8921490 22 mm 0870056 stuk 4,65 847 0

8921504 28 mm 0870067 stuk 6,20 847 0

8921512 35 mm 0870078 stuk 10,25 847 0

8401136 54 mm 0870133 stuk 31,25 847 1

Leidingsystemen



Messing knelring

8921520 12 mm 0877338 stuk 1,05 847 0

8921539 15 mm 0877349 stuk 1,05 847 0

8401138 20 mm 0877371 stuk 2,55 847 1

8921547 22 mm 0881166 stuk 2,05 847 0

8921555 28 mm 0877393 stuk 2,40 847 0

8921557 35 mm 0877404 stuk 3,65 847 0

8921559 42 mm 0877415 stuk 5,30 847 1

8921560 54 mm 0877426 stuk 7,10 847 1

Stralingswarmte en
convectie

Regeling en
afsluiters



Messing knel radiatorkoppeling

8401108 1/2" bui.dr. x 15 mm haaks 0864952 stuk 19,50 847 0

8401110 1/2" bui.dr. x 15 mm recht 0861817 stuk 15,50 847 0

Pompen en
waterdruk

Messing knel kraankoppeling

8401096 1/2" bi.dr. x 15 mm recht 0874500 stuk 14,75 847 1

Afvoersystemen,
non ferro en
dakbedekking



Messing knel reparatiekoppeling

8920435 15 mm 0876854 stuk 33,50 847 0

8920443 22 mm 0876876 stuk 43,25 847 0

Bevestiging



Messing knel inschuifknie

8922772 15x15 mm 0312070 stuk 19,50 847 0

Luchttechniek



Steunhuls voor Wicu buis

8922578 12x1.0 mm 0883234 stuk 2,40 847 0

8922586 15x1.0 mm 0883245 stuk 3,05 847 0

8922748 22x1.0 mm 0883291 stuk 4,05 847 0

Airconditioning



Messing knelring voor dikwandige buis

8922209 1/2" 0858539 stuk 0,51 847 0

8922217 3/4" 0858541 stuk 0,70 847 0

8922225 1" 0858550 stuk 5,30 847 0

Gereedschap

Art.nr Specificaties Lev.nr Ehd Prijs Grp CC

Knelfittingen BONFIX, VSH, ANBO, PLIEGER EM

PLIEGER EM knelfittingen

Messing knel T-stuk										
8914478	1/2"x15x15 mm		82611	stuk	8,80	850	0			
messing klemkoppeling										
8910111	15 mm		8910111	stuk	2,48	844	0			
8910138	22 mm		8910138	stuk	3,49	844	0			Ketels en warmtepompen
messing klemkoppeling verlopend										
8910596	15x12 mm		8910596	stuk	2,75	844	0			
8911061	22x15 mm		8911061	stuk	4,08	844	0			Warmwatertechniek
Messing knel puntstuk										
8910618	3/8"x12 mm	conisch	8910618	stuk	1,54	844	0			
8910154	3/4"x22 mm	conisch	8910154	stuk	3,04	844	0			Leidingsystemen
Messing knel schroefbus										
8910359	3/4"x22 mm	conisch	8910359	stuk	3,04	844	0			Stralingswarmte en convectie
Messing knel eindstop										
8910707	12 mm		8910707	stuk	1,38	844	0			
8910715	15 mm		8910715	stuk	2,06	844	0			
8910723	22 mm		8910723	stuk	3,08	844	0			Regeling en afsluiters
Messing knel knie										
8910073	22 mm		8910073	stuk	4,52	844	0			Pompen en waterdruk
Messing knel knie verlopend										
8910855	15x12 mm		8910855	stuk	4,23	844	0			Afvoersystemen, non ferro en dakbedekking
Messing knel knie x buitendraad										
8910081	1/2"x15 mm	conisch	8910081	stuk	3,73	844	0			
8910286	3/4"x22 mm	conisch	8910286	stuk	4,31	844	0			Bevestiging
Messing knel knie x binnendraad										
8910308	1/2"x15 mm	conisch	8910308	stuk	2,73	844	0			
8910103	3/4"x22 mm	conisch	8910103	stuk	4,66	844	0			Luchttechniek
Messing knel knie x binnendraad lang										
8914192	1"x22 mm		82594	stuk	9,70	850	0			Airconditioning

Art.nr Specificaties Lev.nr Ehd Prijs Grp CC

Knelfittingen BONFIX, VSH, ANBO, PLIEGER EM

PLIEGER EM knelfittingen

Messing knel T-stuk verlopend

	8910057 22x15x15 mm	8910057	stuk	6,10	844	0
	8910010 12x15x12 mm	8910010	stuk	5,30	844	0
	8910480 15x12x15 mm	8910480	stuk	5,40	844	0
	8910049 22x15x22 mm	8910049	stuk	5,90	844	0

Messing knel muurplaat

	8910839 1/2" bi.dr.x15 mm	8910839	stuk	4,54	844	0
---	---------------------------	---------	------	------	-----	---

ANBO knelfittingen

Knelp koppeling

	8900027 15x15 mm	750000P151500A	stuk	2,85	841	0
	8900035 22x22 mm	750000P222200A	stuk	3,77	841	0
	8900043 28x28 mm	750000P282800A	stuk	6,20	841	0
	8900582 35x35 mm	750000P353500A	stuk	15,25	841	0

Knel overschuifkoppeling

	8900612 15x15 mm	750043P151500A	stuk	4,85	841	0
	8900620 22x22 mm	750043P222200A	stuk	5,80	841	0
	8900639 28x28 mm	750043P282800A	stuk	7,70	841	0
	8401282 35x35 mm	750043P353500A	stuk	14,75	841	1

Knelp koppeling verlopend

	8900701 22x15 mm	750003P221500A	stuk	4,07	841	0
	8900728 28x22 mm	750003P282200A	stuk	6,30	841	0
	8900736 35x28 mm	750003P352800A	stuk	14,25	841	0

Knel puntstuk

	8401178 3/8"x15 mm	750001P150300A	stuk	4,85	841	0
	8900094 1/2"x15 mm	750001P150400A	stuk	3,14	841	0
	8401180 1/2"x22 mm	750001P220400A	stuk	4,35	841	0
	8401182 3/4"x15 mm	750001P150500A	stuk	5,60	841	0
	8900108 3/4"x22 mm	750001P220500A	stuk	4,73	841	0
	8401184 3/4"x28 mm	750001P280500A	stuk	6,30	841	0
	8401186 1"x22 mm	750001P221000A	stuk	5,90	841	0
	8900116 1"x28 mm	750001P281000A	stuk	6,10	841	0
	8401188 1"x35 mm	750001P351000A	stuk	16,75	841	0
	8900760 1 1/4"x35 mm	750001P351200A	stuk	17,75	841	0

Knel schroefbus

	8401190 3/8"x15 mm	750002P150300A	stuk	4,28	841	1
	8900124 1/2"x15 mm	750002P150400A	stuk	3,52	841	0
	8900965 1/2"x22 mm	750002P220400A	stuk	4,85	841	0
	8900132 3/4"x22 mm	750002P220500A	stuk	4,73	841	0
	8401192 1"x22 mm	750002P221000A	stuk	6,30	841	0
	8401194 1/2"x28 mm	750002P280400A	stuk	7,70	841	1
	8401196 3/4"x28 mm	750002P280500A	stuk	6,60	841	0
	8900140 1"x28 mm	750002P281000A	stuk	6,10	841	0
	8401198 3/4"x35 mm	750002P350500A	stuk	19,50	841	1
	8401200 1"x35 mm	750002P351000A	stuk	16,00	841	1
	8900779 1 1/4"x35 mm	750002P351200A	stuk	17,00	841	0

Knel eindstop

	8900558 15 mm	750041P150000A	stuk	2,77	841	0
	8900566 22 mm	750041P220000A	stuk	3,95	841	0
	8900574 28 mm	750041P280000A	stuk	5,90	841	0
	8900957 35 mm	750041P350000A	stuk	14,25	841	0

Ketels en warmtepompen

Warmwatertechniek

Leidingsystemen

Stralingswarmte en convectie

Regeling en afsluiters

Pompen en waterdruk

Afvoersystemen, non ferro en dakbedekking

Bevestiging

Luchttechniek

Airconditioning

Gereedschap

Art.nr	Specificaties	Lev.nr	Ehd	Prijs	Grp	CC
--------	---------------	--------	-----	-------	-----	----

Knelfittingen BONFIX, VSH, ANBO, PLEIGER EM

ANBO knelfittingen

Knel knie

8900051	15x15 mm	750020P151500A	stuk	3,13	841	0
8900078	22x22 mm	750020P222200A	stuk	4,85	841	0
8900086	28x28 mm	750020P282800A	stuk	7,70	841	0
8900590	35x35 mm	750020P353500A	stuk	19,50	841	0
8401176	42x42 mm	750020P424200A	stuk	43,00	841	1
8900744	22x15 mm	750029P221500A	stuk	4,94	841	0
8900752	28x22 mm	750029P282200A	stuk	7,70	841	0

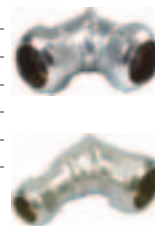

Ketels en warmtepompen

Warmwatertechniek

Knel knie x buitendraad

8900159	1/2"x15 mm	750021P150400A	stuk	3,72	841	0
8900981	1/2"x22 mm	750021P220400A	stuk	6,20	841	0
8900167	3/4"x22 mm	750021P220500A	stuk	4,85	841	0
8401202	3/4"x28 mm	750021P280500A	stuk	8,90	841	1
8900175	1" x28 mm	750021P281000A	stuk	7,30	841	0
8401206	1" x35 mm	750021P351000A	stuk	24,25	841	1
8401208	1 1/4"x35 mm	750021P351200A	stuk	24,50	841	1



Leidingsystemen

Knel knie x binnendraad

8900183	1/2"x15 mm	750022P150400A	stuk	4,06	841	0
8901007	1/2"x22 mm	750022P220400A	stuk	5,40	841	0
8900191	3/4"x22 mm	750022P220500A	stuk	5,40	841	0
8401210	3/4"x28 mm	750022P280500A	stuk	9,30	841	1
8900205	1" x28 mm	750022P281000A	stuk	7,90	841	0
8401212	1"x35 mm	750022P351000A	stuk	24,25	841	1
8401214	1 1/4"x35 mm	750022P351200A	stuk	24,25	841	1



Stralingswarmte en convectie

Knel T-stuk

8900213	15x15x15 mm	750010P151515A	stuk	4,77	841	0
8900221	22x22x22 mm	750010P222222A	stuk	6,50	841	0
8900248	28x28x28 mm	750010P282828A	stuk	11,50	841	0
8900604	35x35x35 mm	750010P353535A	stuk	28,25	841	0
8401216	42x42x42 mm	750010P424242A	stuk	57,00	841	1



Regeling en afsluiters

Knel T-stuk verlopend

8900256	22x15x15 mm	750013P221515A	stuk	6,40	841	0
8900264	15x22x15 mm	750013P152215A	stuk	6,60	841	0
8900272	22x15x22 mm	750013P221522A	stuk	6,40	841	0
8900280	22x22x15 mm	750013P222215A	stuk	6,40	841	0
8900299	22x28x22 mm	750013P222822A	stuk	12,00	841	0
8900809	28x22x22 mm	750013P282222A	stuk	12,00	841	0
8401220	28x15x22 mm	750013P281522A	stuk	12,00	841	0
8900310	28x15x28 mm	750013P281528A	stuk	11,50	841	0
8900302	28x22x28 mm	750013P282228A	stuk	11,50	841	0
8900329	28x28x22 mm	750013P282822A	stuk	12,00	841	0
8401222	35x28x28 mm	750013P352828A	stuk	27,75	841	1
8401224	35x22x35 mm	750013P352235A	stuk	27,00	841	0
8401226	35x28x35 mm	750013P352835A	stuk	27,00	841	1
8900337	15x1/2"x15 mm	750012P150415A	stuk	5,20	841	0
8900345	22x1/2"x22 mm	750012P220422A	stuk	6,90	841	0
8900353	22x3/4"x22 mm	750012P220522A	stuk	7,50	841	0
8901066	28x1/2"x28 mm	750012P280428A	stuk	13,25	841	0
8401240	28x3/4" bi.dr.x28 mm	750012P280528A	stuk	13,50	841	1
8401242	35x1/2" bi.dr.x35 mm	750012P350435A	stuk	27,00	841	0
8401244	35x3/4" bi.dr.x35	750012P350535A	stuk	32,50	841	1

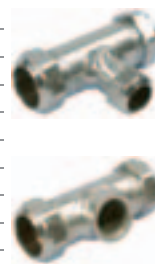

Pompen en waterdruk

Afvoersystemen, non ferro en dakbedekking

Knel passeerkoppeling

8900396	15x15x15 mm	750045P151515A	stuk	10,75	841	0
8900418	22x22x22 mm	750045P222222A	stuk	13,25	841	0
8401284	28x28x28 mm	750045P282828A	stuk	18,25	841	1
8900892	22x15x22 mm	750045P221522A	stuk	13,25	841	0



Luchttechniek

Knel T-stuk binnendraad

8900825	15x15 mmx1/2" bi.dr.	750008P151504A	stuk	5,50	841	0
8401256	22x22 mmx1/2" bi.dr.	750008P222204A	stuk	7,00	841	0
8900833	22x22 mmx3/4" bi.dr.	750008P222205A	stuk	9,30	841	0
8401258	28x28 mmx1/2" bi.dr.	750008P282804A	stuk	14,25	841	1



Airconditioning

Knelfittingen BONFIX, VSH, ANBO, PLIEGER EM

ANBO knelfittingen

Knel T-stuk buitendraad

8401250	22x1/2"bui.dr.x22 mm	750014P220422A	stuk	8,70	841	1
8401252	22x3/4"bui.dr.x22 mm	750014P220522A	stuk	8,90	841	1

Knel hoek T-stuk

8900841	15x15x15 mm	750009P151515A	stuk	10,75	841	0
8900876	22x15x15 mm	750009P221515A	stuk	13,25	841	0
8900884	22x22x15 mm	750009P222215A	stuk	13,00	841	0
8900868	22x22x22 mm	750009P222222A	stuk	12,75	841	0
8401280	28x28x28x28 mm	750009P282828A	stuk	21,25	841	1



Knel kruisstuk

8401270	22x15x22x15 mm	750049P221500A	stuk	14,75	841	1
8401268	22x15x15x15 mm	750049P221515A	stuk	17,50	841	1



Knel passeerkruisstuk

8900434	22x15x15x15 mm	750047P221515A	stuk	15,50	841	0
8900442	22x15x22x15 mm	750047P221500A	stuk	15,75	841	0



Knel knie met ontluchter

8901023	15x15 mm	750031P151500A	stuk	7,50	841	0
8901031	22x22 mm	750031P222200A	stuk	9,60	841	0



Knel verloopset

8900469	22x15 mm	7500A9P221500A	stuk	2,90	841	0
8900477	28x15 mm	7500A9P281500A	stuk	4,03	841	0
8900485	28x22 mm	7500A9P282200A	stuk	3,90	841	0
8900906	35x22 mm	7500A9P352200A	stuk	7,30	841	0
8900914	35x28 mm	7500A9P352800A	stuk	7,30	841	0



Knel afsluitplaat

8900922	15 mm	750040P150000A	stuk	1,52	841	0
8900930	22 mm	750040P220000A	stuk	1,84	841	0
8900949	28 mm	750040P280000A	stuk	3,41	841	0



Wartelmoer

7452179	17 mm	750017P150000A	stuk	1,58	841	0
---------	-------	----------------	------	------	-----	---



Knelfmoer

8401300	22 mm	750017P220000A	stuk	1,90	841	0
8401302	28 mm	750017P280000A	stuk	2,73	841	0
8401304	35 mm	750017P350000A	stuk	4,65	841	0



Knelfring

8900515	15 mm	750018P150000A	stuk	0,68	841	0
8900523	22 mm	750018P220000A	stuk	0,85	841	0
8900531	28 mm	750018P280000A	stuk	1,03	841	0
8401306	35 mm	750018P350000A	stuk	1,81	841	0



Art.nr	Specificaties	Lev.nr	Ehd	Prijs	Grp	CC
--------	---------------	--------	-----	-------	-----	----

Knelfittingen BONFIX, VSH, ANBO, PLIEGER EM

ANBO knelfittingen

Knel radiatoraansluiting haaks

8900019	1/2"x15 mm	750036P150400A	stuk	3,59	841	0
---------	------------	----------------	------	------	-----	---



Ketels en warmtepompen

Knel radiatoraansluiting recht

8900000	1/2"x15 mm	750035P150400A	stuk	2,47	841	0
---------	------------	----------------	------	------	-----	---



Warmwatertechniek

Knel ontluchting universeel

8900493	15 mm	750019P150000A	stuk	3,62	841	0
8900507	22 mm	750019P220000A	stuk	4,52	841	0



Leidingsystemen

Knel aansleenheid

8401310	15 mm	recht	750050P150000A	stuk	3,46	841	1
8401312	22 mm	recht	750050P220000A	stuk	4,62	841	1
8401314	28 mm	recht	750050P280000A	stuk	6,60	841	1

Stralingswarmte en convectie

Knel expansievatbeugel

8901015	3/4"x15 mm	750055P150500A	stuk	10,50	841	0
---------	------------	----------------	------	-------	-----	---



Regeling en afsluiters

Knel luchtpot universeel

8900671	22 mm	750060P220000A	stuk	4,94	841	0
8900698	28 mm	750060P280000A	stuk	5,50	841	0



Pompen en waterdruk

Knel verloopset

8901058	1/2"x3/8"	750078P030000A	stuk	2,47	841	0
---------	-----------	----------------	------	------	-----	---

Knelring

8900647	1/2"	750078P040400A	stuk	1,01	841	0
8900655	3/4"	750078P050500A	stuk	1,36	841	0
8900663	1"	750078P101000A	stuk	1,51	841	0

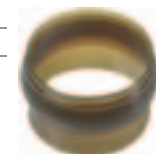

Afvoersystemen, non ferro en dakbedekking



Bevestiging

Knel afsluitplaatje

7452160	17 mm	760040N170000A	stuk	1,54	740	0
---------	-------	----------------	------	------	-----	---



Luchttechniek

Afsluitplaat voor Uponor verdelerzet

7457375	17 mm	760040N241500U	stuk	3,07	740	0
---------	-------	----------------	------	------	-----	---



Airconditioning

Art.nr	Specificaties	Lev.nr	Ehd	Prijs	Grp	CC
--------	---------------	--------	-----	-------	-----	----

Knelfittingen BONFIX, VSH, ANBO, PLIEGER EM

ANBO knelfittingen



Aansluitkoppeling t.b.v. kunststof buis

7451539	14x2 mm	760081N171420A	stuk	2,17	740	0
7451547	16x2 mm	760081N171620A	stuk	2,17	740	0

Ketels en warmtepompen

Aansluitkoppeling voor Uponor

7451555	16x2 mm	760080N171620A	stuk	2,05	740	0
---------	---------	----------------	------	------	-----	---

Warmwatertechniek

Aansluitkoppelingen voor stalen buis

7454120	15 mm	750082N1715STA	stuk	1,86	740	0
---------	-------	----------------	------	------	-----	---

Leidingsystemen

Knelpkoppeling M/C208 14-2 mm

7454015	15x17 mm	760003N171500A	stuk	3,07	740	1
---------	----------	----------------	------	------	-----	---

Radiatorkoppeling recht (L)

8401168	1/2"x22 mm	750071P040400A	stuk	5,90	841	1
---------	------------	----------------	------	------	-----	---

Stralingswarmte en convectie



Knelp schuifknie

8900025	15x15 mm	750030P151500A	stuk	6,10	841	0
8900029	22x22 mm	750030P222200A	stuk	7,10	841	0

Onderblok 2-pijps niet afsluitbaar zonder koppelingen

7452195		760050P171700A	stuk	9,90	740	0
---------	--	----------------	------	------	-----	---



Regeling en afsluiters

Diversen knelfittingen

Knelpkring

7500092	15 mm		messing	7500092	stuk	0,71	783	1
---------	-------	--	---------	---------	------	------	-----	---

Pompen en waterdruk

Drukmoer lang

7500130	1/2"	34204			stuk	0,74	783	1
---------	------	-------	--	--	------	------	-----	---

Knelpset

7500734	3/4"x22 mm	7500734	vernikkeld		stuk	2,53	783	1
---------	------------	---------	------------	--	------	------	-----	---

Afvoersystemen, non ferro en dakbedekking

Knelpset lang

7501048	1/2"x15 mm	36868			stuk	1,34	783	0
---------	------------	-------	--	--	------	------	-----	---

Overgangskoppeling knelp

7391697	15 mmx16	145013101			stuk	4,92	670	0
---------	----------	-----------	--	--	------	------	-----	---



Bevestiging

Luchttechniek

Airconditioning

Gereedschap

Art.nr	Specificaties	Lev.nr	Ehd	Prijs	Grp	CC
--------	---------------	--------	-----	-------	-----	----

Klemfittingen UPONOR, VSH MULTICON

UPONOR Vernikkelde klemfittingen

Klemkoppeling met steunhuls

7452780	14 mmx1/2"	770041B	stuk	2,64	746	0
7451377	16 mmx1/2"	770042B	stuk	2,81	746	0
7452799	18 mmx1/2"	770043B	stuk	4,38	746	0
7458568	20 mmx1/2"	770040B	stuk	4,49	746	0
7452802	14 mmx3/4"	770046B	stuk	4,15	746	0
7452810	16 mmx3/4"	770044B	stuk	4,15	746	0
7452829	18 mmx3/4"	770045B	stuk	4,33	746	0
7455399	20 mmx3/4"	770048B	stuk	4,44	746	0
7455402	25 mmx1"	770049B	stuk	7,60	746	0



Ketels en warmtepompen

Warmwatertechniek

Klemkoppeling t.b.v. Heimeier Duolux

7452667	M24x14 mm	770127	stuk	2,52	746	0
7452675	M24x16 mm	770128	stuk	2,52	746	0
7452683	M24x18 mm	770129	stuk	3,32	746	0

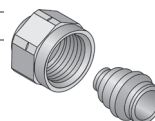

Leidingsystemen

NL-koppeling voor VSH / Bonfix knelfittingen

7456093	14x15 K	770150	stuk	3,48	746	0
7456107	16x15 K	770151	stuk	3,65	746	0
7459491	18x15 K	770152	stuk	3,87	746	0
7459505	20x22 K	770153	stuk	5,20	746	0
7459513	25x22 K	770154	stuk	5,50	746	0



Stralingswarmte en convectie

Klemkoppeling voor Heimeier ventielen

7452756	1/2"x14 mm	770103	stuk	3,09	746	0
7452764	1/2"x16 mm	770104	stuk	3,09	746	0

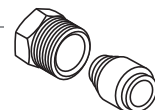

Regeling en afsluiters

Dubbele nippel

7451369	1/2"	770051	stuk	1,01	746	0	
1870564	M24x1/2"	50002400	stuk	1,30	746	0	
1870566	1/2"	voor verdeler	770055	stuk	1,85	746	0
7452772	3/4"	770052	stuk	2,41	746	0	
7455437	1"	770053	stuk	4,21	746	0	
7455453	1"x3/4"	770057B	stuk	7,10	746	0	



Pompen en waterdruk

Klemkoppeling euroconus

7452713	3/4"x14 mm	770108B	stuk	2,75	746	0
7452721	3/4"x16 mm	770109B	stuk	2,75	746	0
7452748	3/4"x18 mm	770110B	stuk	2,81	746	0
7455976	3/4"x20 mm	770112B	stuk	2,81	746	0



Afvoersystemen, non ferro en dakbedekking

Klemkoppeling voor Danfoss ventielen

7455992	16 mmx1/2"	770102	stuk	3,09	746	0
---------	------------	--------	------	------	-----	---



Bevestiging

Klemkoppeling voor Oventrop

7455520	14 mmx1/2"	770120	stuk	3,09	746	0
7455522	16 mmx1/2"	770121	stuk	3,09	746	0

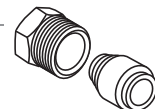

Luchttechniek

Overgangskoppeling binnendraadxbuitendraad

7452853	1/2"	770061	stuk	1,91	746	0
7452861	3/4"	770062	stuk	3,32	746	0
7455496	1"	770063	stuk	5,40	746	1



Airconditioning

Art.nr	Specificaties	Lev.nr	Ehd	Prijs	Grp	CC
--------	---------------	--------	-----	-------	-----	----

Klemfittingen UPONOR, VSH MULTICON

UPONOR Vernikkelde klemfittingen

Knie 2x buitendraad

7452888	1/2"	770071	stuk	2,41	746	0
7452896	3/4"	770072	stuk	4,49	746	0
7455526	3/4"x1"	770073	stuk	8,70	746	1
7455534	1"	770074	stuk	8,90	746	1



Ketels en warmtepompen

Knie binnendraadxbuitendraad

7452918	1/2"	770075	stuk	3,09	746	1
7452926	3/4"	770076	stuk	5,90	746	1

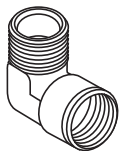

Warmwatertechniek

T-stuk 3x buitendraad

7452934	1/2"	770091	stuk	2,98	746	0
7452942	3/4"	770092B	stuk	4,49	746	0
7455569	1"x3/4"x1"	770093B	stuk	11,00	746	0
7455577	1"	770094B	stuk	11,25	746	0



Leidingsystemen

Schroefmuurplaat enkel

7451397	1/2" bu.dr. x 1/2" bi.dr.	972252	stuk	4,77	746	1
---------	---------------------------	--------	------	------	-----	---

Stralingswarmte en convectie

Schroef muurplaat dubbel

7450035	1/2" buxbi x 90 gr.	972205	stuk	5,20	746	1
---------	---------------------	--------	------	------	-----	---

Regeling en afsluiters

Schroefmuurplaat met wandflens

7451398	1/2" bu.dr. x 1/2" bi.dr.	972212	stuk	5,20	746	1
---------	---------------------------	--------	------	------	-----	---

Schroefmuurplaat doorlopend

7451399	1/2" bu.dr. x 1/2" bi.dr. x 1/2" bu.dr.	972206	stuk	8,40	746	1
---------	---	--------	------	------	-----	---

Pompen en waterdruk

Montageplaat dubbel

7451401	75 mm	970008	stuk	2,01	746	0
7451403	150 mm	970010	stuk	2,01	746	0
7451404	75-150 mm	970014	stuk	1,96	746	0
7451402	100 mm	970016	stuk	2,01	746	0

Montageplaat voor muurplaat 160 gr.

7450036	75/150 mm	970013	stuk	1,96	746	0
7450037	50mm	970035	stuk	1,96	746	1
7450038	80mm	970036	stuk	1,96	746	1
7450039	100mm	970037	stuk	1,96	746	1

Afvoersystemen, non ferro en dakbedekking

Moer klemkoppeling

1870562	1/2x16/2 mm	770042001	stuk	1,55	746	0
---------	-------------	-----------	------	------	-----	---

Bevestiging

Steunhuls klemkoppeling

1870560	1/2x16/2 mm	770042010	stuk	1,55	746	0
---------	-------------	-----------	------	------	-----	---



Luchttechniek

Steunhuls NL koppeling

1870552	16/2 mm	770151010	stuk	1,70	746	0
---------	---------	-----------	------	------	-----	---

UPONOR Bronzen klemfittingen

Klemkoppeling

7451080	90 mm	794511	stuk	165,00	746	1
7451082	110 mm	794611	stuk	190,00	746	1

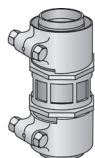

Airconditioning

Gereedschap

Art.nr	Specificaties	Lev.nr	Ehd	Prijs	Grp	CC
--------	---------------	--------	-----	-------	-----	----

Klemfittingen UPONOR, VSH MULTICON

UPONOR Bronzen klemfittingen

Klemknie 90°

7453025	90x75 mm	794521	stuk	137,00	746	1
7453026	110x90 mm	794621	stuk	178,00	746	1

Klem overgangskoppeling binnendraad

7453030	90 mmx3"	790521	stuk	127,00	746	1
7453031	110 mmx3"	790621	stuk	152,00	746	1

Verloopkoppeling flens x klem

7451084	80x90 mm	795511	stuk	139,00	746	1
7451086	100x110 mm	795611	stuk	149,00	746	1

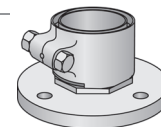

Ketels en warmtepompen

Warmwatertechniek

Klem knie 90 graden

7451066	90 mm	791511	stuk	139,00	746	1
7451068	110 mm	791611	stuk	160,00	746	1

Klem knie 45°

7453032	90x90 mm	792511	stuk	165,00	746	1
7453033	110x110 mm	792611	stuk	190,00	746	1



Leidingsystemen

Stralingswarmte en convectie

Klem T-stuk

7451072	90x75x90 mm	793521	stuk	247,00	746	1
7453034	90x90x75 mm	793531	stuk	247,00	746	1
7453036	90x75x75 mm	793541	stuk	233,00	746	1
7451076	110x75x110 mm	793621	stuk	285,00	746	1
7453018	110x110x75 mm	793641	stuk	285,00	746	1
7453021	110x110x90 mm	793661	stuk	285,00	746	1
7453022	110x90x90 mm	793671	stuk	285,00	746	1
7453024	110x75x90 mm	793691	stuk	272,00	746	1

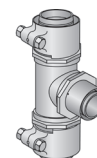

Regeling en afsluiters

UPONOR Diversen

Uni rozet

7456174	14 mm	wit	433014	stuk	0,24	746	0
7456182	16 mm	wit	433016	stuk	0,24	746	0
7456190	18 mm	wit	433018	stuk	0,24	746	0
7451046	20 mm	wit	433020	stuk	0,24	746	0



Pompen en waterdruk

Verdelerkast inbouw

7459872	530x75 mm type 2	577020	stuk	67,00	746	1
---------	------------------	--------	------	-------	-----	---

Radiatoraansluitblok

7460090	16 mm	621000	stuk	19,50	746	0
---------	-------	--------	------	-------	-----	---

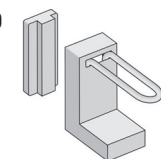

Afvoersystemen, non ferro en dakbedekking

Bevestiging

Plughaak enkel

7456662	8 cm	630508	stuk	0,24	746	0
7456670	10 cm	630510	stuk	0,24	746	0

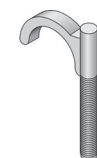

Luchttechniek

Plughaak dubbel

7456689	7 cm	630607	stuk	0,31	746	0
7456697	10 cm	630610	stuk	0,32	746	1



Airconditioning

Art.nr	Specificaties	Lev.nr	Ehd	Prijs	Grp	CC
--------	---------------	--------	-----	-------	-----	----

Klemfittingen UPONOR, VSH MULTICON

UPONOR Diversen

Montageclip

7460244	16 mm	631516	stuk	0,99	746	0
7460252	18 mm	631518	stuk	1,09	746	0
7460260	25 mm	631525	stuk	1,20	746	0

Verdeler-S vertind

7455828	2-groeps	770220	stuk	14,00	746	0
7455844	4-groeps	770221	stuk	21,00	746	0
7455836	3-groeps	770222	stuk	18,25	746	0



Kogelkraan voor verdeler S

7455917	1/2"	770225	stuk	9,80	746	0
---------	------	--------	------	------	-----	---

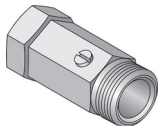

Verdeelhouder voor verdeler S

7455925		770230	stuk	5,90	746	0
---------	--	--------	------	------	-----	---

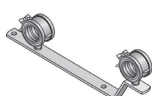

Blindkap binnendraad met pakking voor verdeler S

7455852	1/2"	770321	stuk	1,97	746	0
7455879	1"	770323	stuk	4,38	746	0



Blindstop buitendraad voor verdeler S

7455909	1"	770341	stuk	2,98	746	1
---------	----	--------	------	------	-----	---



VSH Multicon klemfittingen en verdelers

Multicon aansluitset voor pex-buis

7451687	14x2 mm	0715286	stuk	3,51	740	0
7451695	16x2 mm	0715297	stuk	3,51	740	0

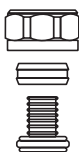

Multicon aansluitset voor AKB-buis

7452527	16x2 mm	0716056	stuk	3,59	740	0
---------	---------	---------	------	------	-----	---

Multicon aansluitset voor koper/staal

7452071	15 mm	0715880	stuk	4,99	740	0
---------	-------	---------	------	------	-----	---

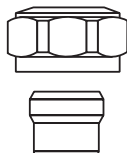

Multicon klem overgangskoppeling

7451725	M22x15 mm	0715651	stuk	2,87	740	0
---------	-----------	---------	------	------	-----	---

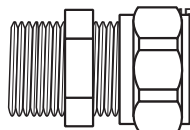

Art.nr	Specificaties	Lev.nr	Ehd	Prijs	Grp	CC
--------	---------------	--------	-----	-------	-----	----

Klemfittingen UPONOR, VSH MULTICON

VSH Multicon klemfittingen en verdelers

Multicon overgangskoppeling buitendraad

7452098 M22x1/2"

0715803

stuk

6,40

740

0

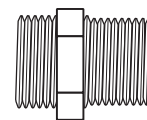

Ketels en warmtepompen

Multicon kniekoppeling

7456735 M22xM22

0716188

stuk

7,60

740

0

Warmwatertechniek

Multicon T-koppeling

7452217 3xM22

0715924

stuk

9,90

740

0

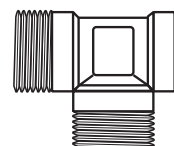

Leidingsystemen

Multicon dubbele nippel

7452268 M22xM22

0715176

stuk

7,30

740

0

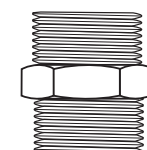

Stralingswarmte en convectie

Regeling en afsluiters

Pompen en waterdruk

Afvoersystemen, non ferro en dakbedekking

Bevestiging

Luchttechniek

Airconditioning

Gereedschap

Persfittingen

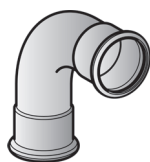

MAPRESS Verzinkte persfittingen

Bocht 90° verzinkt

7465328	12 mm	20101	stuk	2,25	751	1
7465336	15 mm	20102	stuk	2,46	751	0
7465344	18 mm	20103	stuk	2,84	751	1
7465352	22 mm	20104	stuk	3,21	751	0
7465360	28 mm	20105	stuk	4,39	751	0
7465392	76,1 mm	20109	stuk	60,00	751	1
7465400	88,9 mm	20110	stuk	76,00	751	1
7465408	108 mm	20111	stuk	104,00	751	0

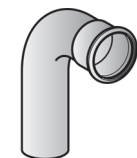

Bocht 90° verzinkt mof/spie

7465416	12 mm	20301	stuk	2,25	751	1
7465424	15 mm	20302	stuk	2,46	751	0
7465432	18 mm	20303	stuk	2,84	751	1
7465440	22 mm	20304	stuk	3,21	751	0
7465448	28 mm	20305	stuk	4,39	751	0
7465480	76,1 mm	20309	stuk	64,00	751	1
7465488	88,9 mm	20310	stuk	78,00	751	1
7465496	108 mm	20311	stuk	107,00	751	1



Bocht 90° verzinkt 2 x spie

7465664	12 mm	20401	stuk	1,96	751	1
7465672	15 mm	20402	stuk	2,41	751	0
7465680	18 mm	20403	stuk	2,61	751	1
7465688	22 mm	20404	stuk	2,61	751	0
7465696	28 mm	20405	stuk	3,06	751	0
7465704	35 mm	20406	stuk	7,20	751	1
7465712	42 mm	20407	stuk	11,75	751	1
7465720	54 mm	20408	stuk	14,75	751	1

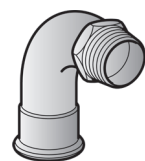

Overgangsbocht 90° verzinkt

7465768	12 mm-3/8" bui.dr.	20501	stuk	5,80	751	1
7465776	15 mm-3/8" bui.dr.	20502	stuk	6,20	751	1
7465784	15 mm-1/2" bui.dr.	20503	stuk	6,40	751	0
7465792	18 mm-1/2" bui.dr.	20505	stuk	7,00	751	1
7465800	22 mm-3/4" bui.dr.	20507	stuk	8,50	751	1
7465808	28 mm-1" bui.dr.	20508	stuk	10,50	751	1

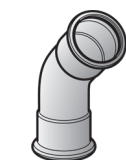

Bocht 45° verzinkt

7465504	15 mm	20602	stuk	2,89	751	0
7465512	18 mm	20603	stuk	3,07	751	1
7465520	22 mm	20604	stuk	3,23	751	0
7465528	28 mm	20605	stuk	4,41	751	0
7465560	76,1 mm	20609	stuk	51,00	751	1
7465568	88,9 mm	20610	stuk	65,00	751	1
7465576	108 mm	20611	stuk	93,00	751	1



Bocht 45° verzinkt m. mof/spie

7465584	15 mm	20702	stuk	2,64	751	0
7465592	18 mm	20703	stuk	2,71	751	1
7465600	22 mm	20704	stuk	2,91	751	0
7465608	28 mm	20705	stuk	4,41	751	0
7465640	76,1 mm	20709	stuk	56,00	751	1
7465648	88,9 mm	20710	stuk	67,00	751	1
7465656	108 mm	20711	stuk	91,50	751	1



Sprongbocht verzinkt

7465728	12 mm	20801	stuk	2,41	751	1
7465736	15 mm	20802	stuk	2,73	751	0
7465744	18 mm	20803	stuk	2,98	751	1
7465752	22 mm	20804	stuk	3,43	751	0
7465760	28 mm	20805	stuk	4,23	751	1



T-stuk verzinkt

7466336	12-12-12 mm	21001	stuk	4,27	751	1
7466344	15-15-15 mm	21002	stuk	4,66	751	0
7466352	18-18-18 mm	21003	stuk	5,00	751	1
7466360	22-22-22 mm	21004	stuk	5,40	751	0
7466368	28-28-28 mm	21005	stuk	7,30	751	0
7466376	35-35-35 mm	21006	stuk	11,25	751	0
7466384	42-42-42 mm	21007	stuk	16,75	751	0
7466392	54-54-54 mm	21008	stuk	20,00	751	0
7466400	76,1-76,1-76,1 mm	21009	stuk	108,00	751	1
7466408	88,9-88,9-88,9 mm	21010	stuk	124,00	751	1
7466416	108-108-108 mm	21011	stuk	151,00	751	1

Ketels en
warmtepompen

Warmwatertechniek

Leidingsystemen

Stralingswarmte en
convectie

Regeling en
afsluiters

Pompen en
waterdruk

Afvoersystemen,
non ferro en
dakbedekking

Bevestiging

Luchttechniek

Airconditioning

Gereedschap

Art.nr Specificaties Lev.nr Ehd Prijs Grp CC

Persfittingen

MAPRESS Verzinkte persfittingen

T-stuk verzinkt verlopend

7466608	12-15-12 mm	21101	stuk	4,86	751	1
7466616	15-18-15 mm	21103	stuk	5,00	751	1
7466624	15-22-15 mm	21104	stuk	5,60	751	0
7466632	18-22-18 mm	21105	stuk	5,10	751	1
7466640	22-28-22 mm	21107	stuk	6,00	751	0
7466424	15-12-15 mm	21202	stuk	4,66	751	1
7466432	18-12-18 mm	21203	stuk	4,89	751	1
7466440	18-15-18 mm	21204	stuk	5,00	751	1
7466448	22-12-22 mm	21205	stuk	5,40	751	1
7466456	22-15-22 mm	21206	stuk	5,40	751	0
7466464	22-18-22 mm	21207	stuk	5,40	751	1
7466472	28-15-28 mm	21209	stuk	7,20	751	0
7466480	28-18-28 mm	21210	stuk	7,40	751	1
7466488	28-22-28 mm	21211	stuk	7,80	751	0
7466496	35-15-35 mm	21212	stuk	10,75	751	0
7466504	35-18-35 mm	21213	stuk	11,25	751	1
7466512	35-22-35 mm	21214	stuk	11,50	751	0
7466520	35-28-35 mm	21215	stuk	11,50	751	0
7466528	42-22-42 mm	21218	stuk	15,25	751	0
7466536	42-28-42 mm	21219	stuk	15,75	751	0
7466544	42-35-42 mm	21220	stuk	15,50	751	0
7466552	54-22-54 mm	21223	stuk	18,25	751	0
7466560	54-28-54 mm	21224	stuk	18,50	751	0
7466568	54-35-54 mm	21225	stuk	19,00	751	0
7466576	54-42-54 mm	21226	stuk	20,00	751	0
7466584	76,1-51-76,1 mm	21233	stuk	115,00	751	1
7466592	88,9-76,1-88,9 mm	21241	stuk	126,00	751	1
7466600	108,0-88,9-108,0 mm	21250	stuk	155,00	751	1

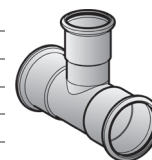

Ketels en warmtepompen

Warmwatertechniek

Leidingsystemen

Stralingswarmte en convectie

Regeling en afsluiters

Pompen en waterdruk

Afvoersystemen, non ferro en dakbedekking

T-stuk verzinkt verlopend bi.dr.

7466648	12mm-3/8" -12mm	21301	stuk	10,75	751	1
7466656	12mm-1/2" -12mm	21302	stuk	10,75	751	1
7466664	15mm-1/2" -15mm	21304	stuk	6,70	751	0
7466672	18mm-1/2" -18mm	21305	stuk	6,70	751	1
7466680	22mm-1/2" -22mm	21307	stuk	7,40	751	0
7466688	28mm-1/2" -28mm	21309	stuk	8,60	751	0
7466696	28mm-3/4" -28mm	21310	stuk	10,50	751	0
7466704	35mm-1/2" -35mm	21312	stuk	11,75	751	0
7466712	35mm-3/4" -35mm	21313	stuk	15,75	751	0
7466720	42mm-1/2" -42mm	21316	stuk	18,25	751	0
7466728	42mm-3/4" -42mm	21317	stuk	21,25	751	0
7466736	54mm-1/2" -54mm	21320	stuk	20,00	751	0
7466744	54mm-3/4" -54mm	21321	stuk	23,75	751	0
7466752	76mm-3/4" -76mm	21326	stuk	94,50	751	1
7466760	88,9mm-3/4" -88,9mm	21331	stuk	103,00	751	1
7466768	108,0mm-3/4" -108,0mm	21336	stuk	123,00	751	1

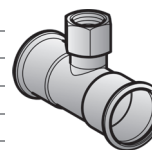

Bevestiging

Kruisstuk 30° verzinkt

7466832	18-15 mm	21404	stuk	13,25	751	1
7466840	22-15 mm	21406	stuk	13,75	751	1
7466848	28-15 mm	21409	stuk	15,50	751	1

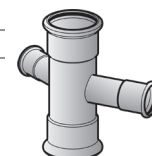

Kruisstuk 90° verzinkt

7466776	15-15 mm	21504	stuk	14,50	751	1
7466784	18-15 mm	21505	stuk	16,25	751	1
7466792	22-15 mm	21506	stuk	17,00	751	1
7466800	28-15 mm	21507	stuk	18,00	751	1
7466808	22-18 mm	21509	stuk	17,25	751	1
7466816	28-18 mm	21510	stuk	18,25	751	1
7466824	28-22 mm	21512	stuk	19,50	751	1

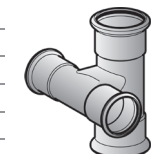

Luchttechniek

Overgangsknie 90° verzinkt

7465840	12 mm-3/8" bui.dr.	21601	stuk	5,50	751	1
7465848	15 mm-3/8" bui.dr.	21602	stuk	5,80	751	1
7465856	15 mm-1/2" bui.dr.	21603	stuk	6,10	751	0
7465864	18 mm-1/2" bui.dr.	21605	stuk	6,60	751	1
7465872	22 mm-3/4" bui.dr.	21608	stuk	8,00	751	1

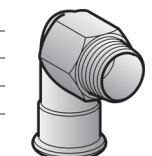

Airconditioning

Persfittingen

MAPRESS Verzinkte persfittingen



Puntstuk verzinkt

7466048	3/8" bui.dr.-12 mm	21701	stuk	4,86	751	1
7466056	3/8" bui.dr.-15 mm	21702	stuk	5,30	751	1
7466064	1/2" bui.dr.-15 mm	21703	stuk	5,30	751	0
7466072	1/2" bui.dr.-18 mm	21704	stuk	5,50	751	1
7466080	3/4" bui.dr.-18 mm	21705	stuk	6,30	751	1
7466088	3/4" bui.dr.-22 mm	21707	stuk	6,30	751	0
7466096	1" bui.dr.-28 mm	21708	stuk	8,00	751	0
7466104	1 1/4" bui.dr.-35 mm	21709	stuk	10,25	751	0
7466112	1 1/2" bui.dr.-42 mm	21710	stuk	11,50	751	0
7466120	2" bui.dr.-54 mm	21711	stuk	17,75	751	0

Schroefbus verzinkt



7466128	1/2" bi.dr.-12 mm	21801	stuk	4,80	751	1
7466136	1/2" bi.dr.-15 mm	21802	stuk	5,30	751	0
7466144	1/2" bi.dr.-18 mm	21803	stuk	5,40	751	1
7466152	3/4" bi.dr.-18 mm	21804	stuk	6,30	751	1
7466160	3/4" bi.dr.-22 mm	21806	stuk	6,30	751	0
7466168	1/2" bi.dr.-28 mm	21807	stuk	7,30	751	0
7466176	1" bi.dr.-28 mm	21809	stuk	8,00	751	0

Inzetstuk verzinkt

7466288	12 mm-1/2" bi.dr.	21901	stuk	2,25	751	1
7466296	15 mm-1/2" bi.dr.	21902	stuk	2,50	751	0
7466304	18 mm-1/2" bi.dr.	21903	stuk	2,66	751	1
7466312	18 mm-3/4" bi.dr.	21904	stuk	2,91	751	1
7466320	22 mm-1/2" bi.dr.	21905	stuk	3,32	751	0
7466328	22 mm-3/4" bi.dr.	21906	stuk	3,64	751	1

Sok verzinkt

7465088	12 mm	22001	stuk	1,45	751	1
7465096	15 mm	22002	stuk	1,71	751	0
7465104	18 mm	22003	stuk	1,80	751	0
7465112	22 mm	22004	stuk	2,07	751	0
7465120	28 mm	22005	stuk	2,59	751	0
7465128	35 mm	22006	stuk	4,30	751	0
7465136	42 mm	22007	stuk	5,80	751	0
7465144	54 mm	22008	stuk	6,90	751	0
7465152	76,1 mm	22009	stuk	28,75	751	1
7465160	88,9 mm	22010	stuk	37,25	751	1
7465168	108 mm	22011	stuk	51,00	751	1

Overschuifsoek verzinkt



7465176	12 mm	22101	stuk	1,66	751	1
7465184	15 mm	22102	stuk	1,93	751	0
7465192	18 mm	22103	stuk	2,23	751	1
7465200	22 mm	22104	stuk	2,48	751	0
7465208	28 mm	22105	stuk	3,11	751	0
7465216	35 mm	22106	stuk	6,80	751	1
7465224	42 mm	22107	stuk	7,30	751	1
7465232	54 mm	22108	stuk	8,70	751	1
7465240	76,1 mm	22109	stuk	61,00	751	1
7465248	88,9 mm	22110	stuk	69,00	751	1
7465256	108 mm	22111	stuk	82,50	751	1

Ketels en
warmtepompen

Warmwatertechniek

Leidingsystemen

Stralingswarmte en
convectie

Regeling en
afsluiters

Pompen en
waterdruk

Afvoersystemen,
non ferro en
dakbedekking

Bevestiging

Luchttechniek

Airconditioning

Gereedschap

Art.nr	Specificaties	Lev.nr	Ehd	Prijs	Grp	CC
--------	---------------	--------	-----	-------	-----	----

Persfittingen

MAPRESS Verzinkte persfittingen

Inschuif verloop verzinkt

7465880	15-12 mm	22301	stuk	1,43	751	1
7465888	18-12 mm	22302	stuk	1,66	751	1
7465896	18-15 mm	22303	stuk	1,55	751	1
7465904	22-12 mm	22304	stuk	2,36	751	1
7465912	22-15 mm	22305	stuk	1,55	751	0
7465920	22-18 mm	22306	stuk	1,66	751	1
7465928	28-15 mm	22307	stuk	2,55	751	0
7465936	28-18 mm	22308	stuk	2,55	751	1
7465944	28-22 mm	22309	stuk	2,16	751	0
7465952	35-22 mm	22312	stuk	2,96	751	0
7465960	35-28 mm	22313	stuk	2,55	751	0
7465968	42-35 mm	22318	stuk	5,60	751	0
7465976	54-22 mm	22321	stuk	20,25	751	0
7465984	54-28 mm	22322	stuk	20,25	751	0
7465992	54-42 mm	22324	stuk	7,00	751	0
7466000	76,1-54 mm	22331	stuk	33,25	751	1
7466008	88,9-54 mm	22338	stuk	40,25	751	1
7466016	88,9-76,1 mm	22339	stuk	52,00	751	1
7466024	108,0-54 mm	22345	stuk	43,25	751	1
7466032	108,0-76,1 mm	22346	stuk	54,00	751	1
7466040	108,0-88,9 mm	22348	stuk	60,00	751	1



Ketels en warmtepompen

Warmwatertechniek

Leidingsystemen

Stralingswarmte en convectie

Regeling en afsluiters

Pompen en waterdruk

Afvoersystemen, non ferro en dakbedekking

Bevestiging

Luchttechniek

Airconditioning

Gereedschap

Gebo-koppeling verzinkt

7466232	15 mm-1/2" bui.dr.	22412	stuk	19,25	751	1
7466240	18 mm-1/2" bui.dr.	22413	stuk	19,50	751	1
7466248	22 mm-3/4" bui.dr.	22414	stuk	20,50	751	1
7466256	28 mm-1" bui.dr.	22415	stuk	23,50	751	1
7466264	35 mm-1 1/4" bui.dr.	22416	stuk	29,75	751	1
7466272	42 mm-1 1/2" bui.dr.	22417	stuk	35,50	751	1
7466280	54 mm-2" bui.dr.	22418	stuk	48,75	751	1



Bocht 90° verzinkt

7465368	35 mm	23106	stuk	11,00	751	0
7465376	42 mm	23107	stuk	17,50	751	0
7465384	54 mm	23108	stuk	21,00	751	0

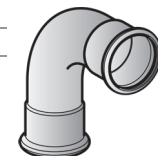

Bocht 90° verzinkt mof/spie

7465456	35 mm	23306	stuk	11,00	751	0
7465464	42 mm	23307	stuk	17,50	751	1
7465472	54 mm	23308	stuk	21,00	751	0

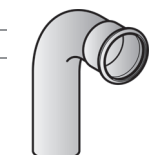

Overgangsbocht 90° verzinkt

7465816	35 mm-1 1/4" bui.dr.	23509	stuk	15,75	751	1
7465824	42 mm-1 1/2" bui.dr.	23510	stuk	26,25	751	1
7465832	54 mm-2" bui.dr.	23511	stuk	39,00	751	1

R-HE kruisstuk verzinkt

7466904	15-15 mm	23602	stuk	20,50	751	1
7466912	18-15 mm	23603	stuk	21,25	751	1
7466920	22-15 mm	23604	stuk	22,00	751	1

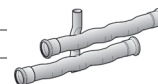

Bocht 45° verzinkt

7465536	35 mm	23606	stuk	8,70	751	0
7465544	42 mm	23607	stuk	11,00	751	0
7465552	54 mm	23608	stuk	12,25	751	0

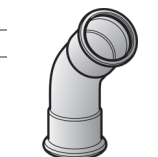

Persfittingen

MAPRESS Verzinkte persfittingen

Bocht 45° verzinkt mof/spie

7465616	35 mm	23706	stuk	8,00	751	0
7465624	42 mm	23707	stuk	10,75	751	1
7465632	54 mm	23708	stuk	12,25	751	0



Ketels en
warmtepompen

Overgangsfleus verzinkt

7466856	76,1 mm	23709	stuk	109,00	751	1
7466864	88,9 mm	23710	stuk	129,00	751	1
7466872	108 mm	23711	stuk	153,00	751	1

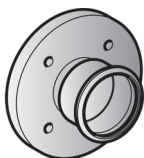

Warmwatertechniek

RP-K/RL kruising-paar verzinkt

7466880	15-15 mm	24002	stuk	33,50	751	1
7466888	18-15 mm	24003	stuk	35,00	751	1
7466896	22-15 mm	24004	stuk	36,50	751	1

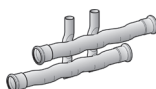

Leidingsystemen

RP-KG/RL kruising-paar verzinkt

7466992	15-15 mm	24022	stuk	39,50	751	1
7467000	18-15 mm	24023	stuk	41,00	751	1
7467008	22-15 mm	24024	stuk	42,25	751	1

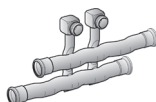

Stralingswarmte en
convectie

3-delige koppeling vlakdichtend verzinkt

7466184	15 mm-1/2" bui.dr.	25330	stuk	6,70	751	0
7466192	22 mm-3/4" bui.dr.	25335	stuk	9,60	751	1
7466200	28 mm-1" bui.dr.	25337	stuk	15,75	751	1
7466208	35 mm-1 1/4" bui.dr.	25338	stuk	21,50	751	1
7466216	42 mm-1 1/2" bui.dr.	25339	stuk	32,25	751	1
7466224	54 mm-2" bui.dr.	25340	stuk	74,00	751	1

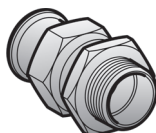

Regeling en
afsluiters

Eindkap verzinkt

7465264	12 mm	90211	stuk	2,93	751	1
7465272	15 mm	90212	stuk	3,11	751	1
7465280	18 mm	90213	stuk	3,32	751	1
7465288	22 mm	90214	stuk	3,52	751	1
7465296	28 mm	90215	stuk	5,30	751	1
7465304	35 mm	90216	stuk	6,00	751	1
7465312	42 mm	90217	stuk	9,40	751	1
7465320	54 mm	90218	stuk	10,75	751	1

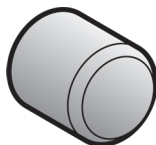

Pompen en
waterdruk

MAPRESS Koperen persfittingen

Bocht 90° koper

7467256	12 mm	60101	stuk	1,94	751	0
7467264	15 mm	60102	stuk	1,73	751	0
7467280	22 mm	60104	stuk	2,93	751	0
7467288	28 mm	60105	stuk	6,00	751	0
7467296	35 mm	60106	stuk	12,25	751	0
7467304	42 mm	60107	stuk	23,00	751	0
7467312	54 mm	60108	stuk	32,00	751	0



Bevestiging

Eindkap koper

7469096	15 mm	60212	stuk	3,60	751	0
7469112	22 mm	60214	stuk	6,20	751	0
7469120	28 mm	60215	stuk	9,50	751	0
7469128	35 mm	60216	stuk	10,75	751	0
7469136	42 mm	60217	stuk	16,50	751	0
7469144	54 mm	60218	stuk	20,00	751	0



Luchttechniek

Bocht 90° koper mof/spie

7467320	12 mm	60301	stuk	1,94	751	0
7467328	15 mm	60302	stuk	1,66	751	0
7467344	22 mm	60304	stuk	2,88	751	0
7467352	28 mm	60305	stuk	6,80	751	0
7467360	35 mm	60306	stuk	12,25	751	0
7467368	42 mm	60307	stuk	24,00	751	0
7467376	54 mm	60308	stuk	32,25	751	0

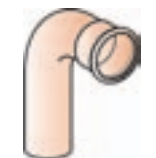

Airconditioning

Art.nr Specificaties Lev.nr Ehd Prijs Grp CC

Persfittingen

MAPRESS Koperen persfittingen

Pasbocht 90° koper

7467536	15 mm	60402	stuk	4,03	751	0
7467552	22 mm	60404	stuk	4,73	751	0
7467560	28 mm	60405	stuk	5,70	751	1
7467568	35 mm	60406	stuk	8,70	751	1
7467576	42 mm	60407	stuk	13,75	751	1
7467584	54 mm	60408	stuk	19,75	751	1



Ketels en warmtepompen

Bocht 45° koper

7467384	12 mm	60601	stuk	2,09	751	0
7467392	15 mm	60602	stuk	1,94	751	0
7467408	22 mm	60604	stuk	2,59	751	0
7467416	28 mm	60605	stuk	8,10	751	0
7467424	35 mm	60606	stuk	11,75	751	0
7467432	42 mm	60607	stuk	19,00	751	0
7467440	54 mm	60608	stuk	26,50	751	0



Warmwatertechniek

Bocht 45° koper mof/spie

7467448	12 mm	60701	stuk	1,68	751	1
7467456	15 mm	60702	stuk	1,61	751	0
7467472	22 mm	60704	stuk	2,33	751	0
7467480	28 mm	60705	stuk	7,80	751	0
7467488	35 mm	60706	stuk	11,25	751	0
7467496	42 mm	60707	stuk	17,75	751	0
7467504	54 mm	60708	stuk	26,00	751	0



Leidingsystemen

Sprongbocht koper

7467512	15 mm	60802	stuk	4,20	751	1
7467528	22 mm	60804	stuk	8,20	751	1



Stralingswarmte en convectie

Pasbocht 15° koper

7467656	28 mm	60905	stuk	7,10	751	1
7467664	35 mm	60906	stuk	12,25	751	1
7467672	42 mm	60907	stuk	20,00	751	1
7467680	54 mm	60908	stuk	26,50	751	1



Regeling en afsluiters

Pasbocht 30° koper

7467624	28 mm	60935	stuk	7,10	751	1
7467632	35 mm	60936	stuk	12,25	751	1
7467640	42 mm	60937	stuk	20,50	751	1
7467648	54 mm	60938	stuk	26,50	751	1



Pompen en waterdruk

Afvoersystemen, non ferro en dakbedekking

Pasbocht 60° koper

7467592	28 mm	60955	stuk	7,10	751	1
7467600	35 mm	60956	stuk	12,25	751	1
7467608	42 mm	60957	stuk	20,50	751	1
7467616	54 mm	60958	stuk	26,50	751	1



Bevestiging

T-stuk koper

7468609	12 mm	61000	stuk	2,80	751	0
7468584	15 mm	61002	stuk	2,69	751	0
7468600	22 mm	61004	stuk	4,80	751	0
7468608	28 mm	61005	stuk	8,60	751	0
7468616	35 mm	61006	stuk	14,75	751	0
7468624	42 mm	61007	stuk	28,25	751	0
7468632	54 mm	61008	stuk	34,75	751	0



Luchttechniek

Airconditioning

Persfittingen

MAPRESS Koperen persfittingen

T-stuk koper verlopend



7468612	15-12-15 mm	61252	stuk	2,69	751	0
7468620	22-18-22 mm	61257	stuk	6,22	751	1
7468610	28-15-28 mm	61259	stuk	11,67	751	0
7468688	28-18-28 mm	61210	stuk	13,50	751	1
7468704	35-15-35 mm	61212	stuk	15,00	751	0
7468712	35-22-35 mm	61214	stuk	13,25	751	0
7468720	35-28-35 mm	61215	stuk	14,00	751	0
7468728	42-22-42 mm	61218	stuk	26,00	751	0
7468736	42-28-42 mm	61219	stuk	25,50	751	0
7468744	42-35-42 mm	61220	stuk	26,50	751	0
7468768	54-35-54 mm	61225	stuk	42,50	751	0
7468776	54-42-54 mm	61226	stuk	31,75	751	0
7468752	54-22-54 mm	61227	stuk	40,75	751	0
7468760	54-28-54 mm	61228	stuk	42,00	751	0
7468792	22-15-15 mm	61240	stuk	8,20	751	0
7468800	22-22-15 mm	61242	stuk	8,50	751	0
7468697	28x22x28mm	61261	stuk	11,75	751	0

T-stuk koper verlopend bi.dr.



7468808	12 mm-1/2" -12 mm	61352	stuk	13,50	751	0
7468816	15 mm-1/2" -15 mm	61354	stuk	8,40	751	0
7468832	22 mm-1/2" -22 mm	61357	stuk	11,50	751	0
7468848	28 mm-1/2" -28 mm	61359	stuk	14,50	751	0
7468856	28 mm-3/4" -28 mm	61360	stuk	19,00	751	0
7468864	35 mm-1/2" -35 mm	61362	stuk	20,50	751	0
7468872	42 mm-1/2" 42 mm	61366	stuk	25,00	751	0
7468880	54 mm-1/2" -54 mm	61370	stuk	31,25	751	0
7468840	22 mm-3/4" -22 mm	61395	stuk	16,75	751	0

Kruisstuk 30° koper



7468920	22-15 mm	61406	stuk	19,25	751	1
7468928	28-15 mm	61409	stuk	25,25	751	1

Kruisstuk 90° koper



7468888	15-15 mm	61504	stuk	18,25	751	1
7468904	22-15 mm	61506	stuk	20,75	751	1

Puntstuk koper



7468096	12 mm-3/8" bui.dr.	61701	stuk	2,59	751	1
7468112	15 mm-3/8" bui.dr.	61702	stuk	2,88	751	1
7468120	15 mm-1/2" bui.dr.	61703	stuk	1,82	751	0
7468160	22 mm-3/4" bui.dr.	61707	stuk	3,53	751	0
7468184	28 mm-1" bui.dr.	61708	stuk	6,30	751	0
7468208	35 mm-1 1/4" bui.dr.	61709	stuk	14,50	751	0
7468224	42 mm- 1 1/2" bui.dr.	61710	stuk	20,25	751	0
7468232	54 mm-2" bui.dr.	61711	stuk	38,50	751	0
7468128	15 mm-3/4" bui.dr.	61714	stuk	3,77	751	1
7468152	22 mm-1/2" bui.dr.	61715	stuk	3,89	751	0
7468168	22 mm-1" bui.dr.	61716	stuk	4,75	751	1
7468176	28 mm-3/4" bui.dr.	61717	stuk	10,50	751	1
7468192	28 mm-1 1/4" bui.dr.	61718	stuk	13,25	751	1
7468200	35 mm-1" bui.dr.	61719	stuk	14,75	751	0
7468216	42 mm- 1 1/4" bui.dr.	61721	stuk	19,50	751	1
7468104	12 mm-1/2" bui.dr.	61745	stuk	3,29	751	0

Art.nr	Specificaties	Lev.nr	Ehd	Prijs	Grp	CC
--------	---------------	--------	-----	-------	-----	----

Persfittingen

MAPRESS Koperen persfittingen

Schroefbus koper

7467960	12 mm-1/2" bi.dr.	61801	stuk	3,26	751	1
7467952	12 mm-3/8" bi.dr.	61845	stuk	2,35	751	1
7467976	15 mm-1/2" bi.dr.	61802	stuk	2,28	751	0
7467984	15 mm-3/4" bi.dr.	61823	stuk	4,80	751	1
7467968	15 mm-3/8" bi.dr.	61846	stuk	2,50	751	1
7468024	22 mm-1" bi.dr.	61824	stuk	5,60	751	1
7468008	22 mm-1/2" bi.dr.	61805	stuk	3,53	751	0
7468016	22 mm-3/4" bi.dr.	61806	stuk	3,77	751	0
7468048	28 mm-1 1/4" bi.dr.	61825	stuk	13,00	751	1
7468040	28 mm-1" bi.dr.	61809	stuk	7,00	751	0
7468032	28 mm-3/4" bi.dr.	61819	stuk	12,50	751	1
7468064	35 mm-1 1/4" bi.dr.	61811	stuk	16,00	751	1
7468056	35 mm-1" bi.dr.	61820	stuk	16,00	751	1
7468080	42 mm-1 1/2" bi.dr.	61814	stuk	23,00	751	1
7468072	42 mm-1 1/4" bi.dr.	61821	stuk	22,50	751	1
7468088	54 mm-2" bi.dr.	61818	stuk	40,00	751	1



Ketels en warmtepompen

Warmwatertechniek

Leidingsystemen

Sok koper

7467016	12 mm	62001	stuk	1,80	751	0
7467024	15 mm	62002	stuk	1,66	751	0
7467040	22 mm	62004	stuk	2,54	751	0
7467048	28 mm	62005	stuk	4,87	751	0
7467056	35 mm	62006	stuk	6,20	751	0
7467064	42 mm	62007	stuk	11,50	751	0
7467072	54 mm	62008	stuk	14,50	751	0



Stralingswarmte en convectie

Overschuif sok koper

7467080	15 mm	62102	stuk	9,00	751	0
7467096	22 mm	62104	stuk	10,50	751	0
7467104	28 mm	62105	stuk	13,00	751	0
7467112	35 mm	62106	stuk	16,50	751	0
7467120	42 mm	62107	stuk	23,25	751	0
7467128	54 mm	62108	stuk	25,00	751	0



Regeling en afsluiters

Inschuijverloop koper

7467136	15-12 mm	62301	stuk	1,51	751	0
7467160	22-15 mm	62305	stuk	1,80	751	0
7467176	28-15 mm	62307	stuk	4,54	751	0
7467192	28-22 mm	62309	stuk	4,82	751	0
7467200	35-22 mm	62312	stuk	5,80	751	0
7467208	35-28 mm	62313	stuk	6,30	751	0
7467216	42-22 mm	62316	stuk	9,70	751	0
7467224	42-28 mm	62317	stuk	9,50	751	0
7467232	42-35 mm	62318	stuk	9,30	751	0
7467240	54-35 mm	62323	stuk	13,00	751	0
7467248	54-42 mm	62324	stuk	12,50	751	0



Pompen en waterdruk

Afvoersystemen, non ferro en dakbedekking

Muurplaat 90° koper

7467804	12 mm-1/2" bi.dr.	63458	stuk	14,75	751	1
7467805	15 mm-1/2" bi.dr.	63459	stuk	10,50	751	0
7467803	22 mm-3/4" bi.dr.	63457	stuk	27,00	751	0

Overgangsknie 90° koper

7468617	12 mm-3/8" bi.dr.	63860	stuk	16,16	751	1
---------	-------------------	-------	------	-------	-----	---

Overgangsknie 90°

7467806	15 mm-1/2" bi.dr.	63853	stuk	9,50	751	0
---------	-------------------	-------	------	------	-----	---

Overgangsknie 90° koper

7467824	22 mm-1/2" bi.dr.	63864	stuk	14,25	751	1
7467832	22 mm-3/4" bi.dr.	63855	stuk	8,60	751	0
7467840	28 mm-1" bi.dr.	63856	stuk	15,00	751	1
7467848	35 mm-1 1/4" bi.dr.	63857	stuk	25,50	751	1
7467856	42 mm-1 1/4" bi.dr.	63865	stuk	33,00	751	1
7467864	54 mm-2" bi.dr.	63866	stuk	53,50	751	1
7468613	12 mm-1/2" bui.dr.	63893	stuk	12,53	751	0
7468615	15 mm-1/2" bui.dr.	63873	stuk	9,49	751	0
7468614	15 mm-3/8" bui.dr.	63894	stuk	14,03	751	1

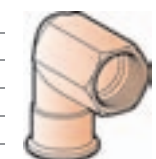

Luchttechniek

Airconditioning

Persfittingen

MAPRESS Koperen persfittingen

Overgangstuk 90° koper



7467736	22 mm-3/4" bui.dr.	63885	stuk	14,00	751	0
7467744	28 mm-1" bui.dr.	63886	stuk	21,25	751	0
7467752	35 mm-1 1/4" bui.dr.	63887	stuk	28,00	751	1
7467760	42 mm-1 1/2" bui.dr.	63888	stuk	38,50	751	1
7467768	54 mm-2" bui.dr.	63889	stuk	38,25	751	1

Flakke koppeling met afdichtingsring koper



7468240	12 mm-3/4" bi.dr.	65081	stuk	4,68	751	1
7468248	15 mm-3/4" bi.dr.	65082	stuk	4,44	751	1
7468264	22 mm-1" bi.dr.	65084	stuk	4,49	751	1
7468272	28 mm-1 1/4" bi.dr.	65085	stuk	8,00	751	0
7468280	35 mm-1 1/2" bi.dr.	65086	stuk	9,00	751	1
7468288	42 mm-1 3/4" bi.dr.	65087	stuk	17,00	751	1
7468296	54 mm-2 3/8" bi.dr.	65088	stuk	24,00	751	1

3-delige koppeling haaks vlakdichtend koper

7468496	12 mm-1/2" bi.dr.	65381	stuk	15,50	751	1
7468504	15 mm-1/2" bi.dr.	65382	stuk	18,25	751	1
7468536	22 mm-1" bi.dr.	65390	stuk	30,00	751	1
7468528	22 mm-3/4" bi.dr.	65384	stuk	25,50	751	1
7468544	28 mm-1" bi.dr.	65385	stuk	28,75	751	1
7468552	35 mm-1 1/4" bi.dr.	65386	stuk	37,00	751	0
7468560	42 mm-1 1/2" bi.dr.	65387	stuk	52,00	751	1
7468568	54 mm-2" bi.dr.	65388	stuk	72,00	751	1

3-delige koppeling recht vlakdichtend koper



7468304	12 mm-1/2" bi.dr.	65481	stuk	13,75	751	1
7468312	15 mm-1/2" bi.dr.	65482	stuk	16,50	751	1
7468320	15 mm-3/4" bi.dr.	65490	stuk	18,75	751	1
7468352	22 mm-1" bi.dr.	65492	stuk	25,75	751	1
7468344	22 mm-3/4" bi.dr.	65484	stuk	24,00	751	1
7468360	28 mm-1" bi.dr.	65485	stuk	27,75	751	0
7468368	35 mm-1 1/4" bi.dr.	65486	stuk	30,25	751	0
7468376	42 mm-1 1/2" bi.dr.	65487	stuk	42,25	751	1
7468384	54 mm-2" bi.dr.	65488	stuk	57,00	751	1
7468392	12 mm-3/8" bui.dr.	65531	stuk	14,25	751	1
7468408	15 mm-1/2" bui.dr.	65532	stuk	13,00	751	1
7468440	22 mm-1/2" bui.dr.	65534	stuk	26,75	751	1
7468464	28 mm-1" bui.dr.	65535	stuk	21,25	751	0
7468472	35 mm-1 1/4" bui.dr.	65536	stuk	32,00	751	1
7468480	42 mm-1 1/2" bui.dr.	65537	stuk	44,75	751	1
7468488	54 mm-2" bui.dr.	65538	stuk	58,50	751	1
7468400	12 mm-1/2" bui.dr.	65540	stuk	14,25	751	1
7468416	15 mm-3/4" bui.dr.	65541	stuk	18,00	751	1
7468448	22 mm-3/4" bui.dr.	65543	stuk	18,50	751	0
7468456	22 mm-1" bui.dr.	65544	stuk	26,75	751	1

Gemini beugel

7465017	15mm	koper	63473	stuk	26,63	750	1
---------	------	-------	-------	------	-------	-----	---

MAPRESS Koperen persfittingen voor gas



Bocht 90° koper gas

7469368	15 mm	34500	stuk	2,28	751	0
7469384	22 mm	34502	stuk	3,53	751	0
7469392	28 mm	34503	stuk	7,10	751	0
7469400	35 mm	34504	stuk	13,25	751	0
7469408	42 mm	34505	stuk	24,25	751	0
7469416	54 mm	34506	stuk	33,50	751	0

Art.nr	Specificaties	Lev.nr	Ehd	Prijs	Grp	CC
--------	---------------	--------	-----	-------	-----	----

Persfittingen

MAPRESS Koperen persfittingen voor gas

Bocht 90° mof/spie koper gas

7469424	15 mm	34507	stuk	2,06	751	0
7469440	22 mm	34509	stuk	3,46	751	0
7469448	28 mm	34510	stuk	7,50	751	0
7469456	35 mm	34511	stuk	13,00	751	0
7469464	42 mm	34512	stuk	25,25	751	0
7469472	54 mm	34513	stuk	33,75	751	0

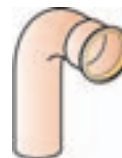

Ketels en warmtepompen

Bocht 45° koper gas

7469480	15 mm	34514	stuk	2,57	751	0
7469496	22 mm	34516	stuk	3,34	751	0
7469504	28 mm	34517	stuk	9,20	751	0
7469512	35 mm	34518	stuk	12,75	751	0
7469520	42 mm	34519	stuk	20,25	751	0
7469528	54 mm	34520	stuk	28,25	751	0



Warmwatertechniek

Bocht 45° mof/spie koper gas

7469536	15 mm	34521	stuk	1,97	751	1
7469552	22 mm	34523	stuk	2,93	751	1
7469560	28 mm	34524	stuk	8,50	751	1
7469568	35 mm	34525	stuk	11,75	751	1
7469576	42 mm	34526	stuk	18,75	751	1
7469584	54 mm	34527	stuk	27,75	751	1



Leidingsystemen

T-stuk koper gas

7469752	15 mm	34528	stuk	3,38	751	0
7469768	22 mm	34530	stuk	5,80	751	0
7469776	28 mm	34531	stuk	9,70	751	0
7469784	35 mm	34532	stuk	15,75	751	0
7469792	42 mm	34533	stuk	29,50	751	0
7469800	54 mm	34534	stuk	36,75	751	0



Stralingswarmte en convectie

T-stuk verlopend koper gas

7469816	22-15-22 mm	34536	stuk	4,90	751	0
7469832	28-15-28 mm	34538	stuk	11,25	751	0
7469848	28-22-28 mm	34540	stuk	11,25	751	0
7469856	35-22-35 mm	34543	stuk	14,50	751	0
7469864	35-28-35 mm	34544	stuk	15,25	751	0
7469872	42-22-42 mm	34545	stuk	26,25	751	0
7469880	42-28-42 mm	34546	stuk	27,00	751	0
7469888	42-35-42 mm	34547	stuk	28,00	751	0
7469896	54-22-54 mm	34548	stuk	29,50	751	0
7469904	54-28-54 mm	34549	stuk	44,50	751	0
7469912	54-35-54 mm	34550	stuk	44,75	751	0
7469920	54-42-54 mm	34551	stuk	33,25	751	0
7469928	22-15-15 mm	34553	stuk	8,00	751	0
7469936	22-22-15 mm	34554	stuk	8,50	751	0
7470456	54-1/2" bi.dr. -54 mm	34735	stuk	9,10	751	0



Pompen en waterdruk

Conische koppeling koper gas

7469728	15 mm-7/8" bi.dr.	34555	stuk	9,40	751	1
7469736	22 mm-1 1/8" bi.dr.	34556	stuk	10,75	751	1
7469744	28 mm-1 3/8" bi.dr.	34557	stuk	12,25	751	1



Bevestiging

Sok koper gas

7469152	15 mm	34601	stuk	2,28	751	0
7469168	22 mm	34603	stuk	3,34	751	0
7469176	28 mm	34604	stuk	5,90	751	0
7469184	35 mm	34605	stuk	7,20	751	0
7469192	42 mm	34606	stuk	12,75	751	0
7469200	54 mm	34607	stuk	16,00	751	0



Luchttechniek

Overschuijsok koper gas

7469208	15 mm	34608	stuk	10,00	751	0
7469224	22 mm	34610	stuk	11,25	751	0
7469232	28 mm	34611	stuk	14,25	751	0
7469240	35 mm	34612	stuk	18,25	751	0
7469248	42 mm	34613	stuk	26,25	751	0
7469256	54 mm	34614	stuk	28,25	751	0



Airconditioning

Art.nr Specificaties Lev.nr Ehd Prijs Grp CC

Persfittingen

MAPRESS Koperen persfittingen voor gas

Inschuijverloop koper gas



7469272	22-15 mm	34616	stuk	2,21	751	0
7469288	28-15 mm	34618	stuk	5,30	751	0
7469296	28-18 mm	34619	stuk	5,50	751	1
7469304	28-22 mm	34620	stuk	5,70	751	0
7469312	35-22 mm	34623	stuk	6,80	751	0
7469320	35-28 mm	34624	stuk	7,20	751	0
7469328	42-28 mm	34625	stuk	10,50	751	0
7469336	42-35 mm	34626	stuk	10,25	751	0
7469344	54-28 mm	34627	stuk	15,00	751	0
7469352	54-35 mm	34628	stuk	14,25	751	0
7469360	54-42 mm	34629	stuk	13,50	751	0

Puntstuk koper gas



7469664	15 mm-1/2" bui.dr.	34666	stuk	2,21	751	0
7469680	22 mm-1/2" bui.dr.	34669	stuk	4,56	751	0
7469688	22 mm-3/4" bui.dr.	34670	stuk	4,20	751	0
7469696	28 mm-1" bui.dr.	34671	stuk	7,10	751	0
7469704	35 mm-1 1/4" bui.dr.	34672	stuk	15,50	751	0
7469712	42 mm-1 1/2" bui.dr.	34673	stuk	22,25	751	0
7469720	54 mm-2" bui.dr.	34674	stuk	41,25	751	0

Schroefbus koper gas



7469592	15 mm-1/2" bi.dr.	34683	stuk	2,66	751	0
7465018	15 mm-3/4" bi.dr.	34693	stuk	5,21	750	1
7469608	22 mm-1/2" bi.dr.	34686	stuk	4,22	751	1
7469616	22 mm-3/4" bi.dr.	34687	stuk	4,46	751	0
7469624	22 mm-1" bi.dr.	34688	stuk	6,50	751	1
7469632	28 mm-1" bi.dr.	34689	stuk	7,70	751	0
7469640	35 mm-1 1/4" bi.dr.	34690	stuk	17,00	751	0
7469648	42 mm-1 1/2" bi.dr.	34691	stuk	25,00	751	0
7469656	54 mm-2" bi.dr.	34692	stuk	42,50	751	0

Eindkap koper gas



7469944	15 mm	34707	stuk	4,10	751	1
7469960	22 mm	34709	stuk	6,70	751	1
7469968	28 mm	34710	stuk	10,25	751	1
7469976	35 mm	34711	stuk	11,50	751	1
7469984	42 mm	34712	stuk	18,00	751	1
7469992	54 mm	34713	stuk	21,50	751	1

Overgangsknie 90° koper gas



7470432	1/2" bui.dr. x 15 mm	34728	stuk	9,30	751	0
7470440	1/2" bi.dr. x 15 mm	34725	stuk	5,90	751	0

Muurplaat koper gas



7470448	1/2" bi.dr. x 15 mm	34731	stuk	6,40	751	0
---------	---------------------	-------	------	------	-----	---

UPONOR Vernikkelde persfittingen voor water

Perskoppeling recht



7457502	14 mm	941110	stuk	4,72	746	0
7453264	16 mm	942120	stuk	4,72	746	0
7453272	18 mm	943130	stuk	5,30	746	0
7455186	20 mm	944140	stuk	5,60	746	0
7453280	25 mm	945150	stuk	7,10	746	0
7455194	32 mm	946160	stuk	11,00	746	0
7455208	40 mm	947170	stuk	14,75	746	0
7455216	50 mm	948180	stuk	19,00	746	0
7456745	63 mm	794301	stuk	37,50	746	0
7459696	75 mm	794401	stuk	72,50	746	0

Ketels en
warmtepompen

Warmwatertechniek

Leidingsystemen

Stralingswarmte en
convectie

Regeling en
afsluiters

Pompen en
waterdruk

Afvoersystemen,
non ferro en
dakbedekking

Bevestiging

Luchttechniek

Airconditioning

Gereedschap

Art.nr	Specificaties	Lev.nr	Ehd	Prijs	Grp	CC
--------	---------------	--------	-----	-------	-----	----

Persfittingen

UPONOR Vernikkelde persfittingen voor water

Perskoppeling recht verlopend

7457499	16x14 mm	942110	stuk	4,72	746	0
7453299	18x16 mm	943120	stuk	5,30	746	0
7455224	20x16 mm	944120	stuk	5,40	746	0
7455232	20x18 mm	944130	stuk	5,50	746	0
7453302	25x16 mm	945120	stuk	6,80	746	0
7453310	25x18 mm	945130	stuk	6,80	746	0
7455240	25x20 mm	945140	stuk	6,90	746	0
7455259	32x20 mm	946140	stuk	10,00	746	0
7455267	32x25 mm	946150	stuk	10,50	746	0
7455275	40x25 mm	947150	stuk	14,00	746	0
7455283	40x32 mm	947160	stuk	14,50	746	0
7455291	50x32 mm	948160	stuk	18,50	746	0
7455305	50x40 mm	948170	stuk	19,00	746	0
7456751	63x40 mm	794303	stuk	31,00	746	0
7456778	63x50 mm	794302	stuk	32,00	746	0
7459661	75x40 mm	794404	stuk	65,50	746	0
7459688	75x50 mm	794403	stuk	67,00	746	0
7460120	75x63 mm	794402	stuk	69,50	746	0



Ketels en warmtepompen

Warmwatertechniek

Leidingsystemen

Pers overgangskoppeling x klem

7457383	U16-15 mm	902221	stuk	4,15	746	0
7457391	U18-15 mm	903221	stuk	5,10	746	0
7457405	U20-22 mm	904241	stuk	5,50	746	0
7457413	U25-22 mm	905241	stuk	7,70	746	0



Stralingswarmte en convectie

Pers overgangskoppeling x buitendraad

7456786	14 mmx1/2" bui.dr.	901220	stuk	3,99	746	0
7452950	16 mmx1/2" bui.dr.	902220	stuk	3,99	746	0
7452969	18 mmx1/2" bui.dr.	903220	stuk	4,83	746	0
7452977	18 mmx3/4" bui.dr.	903230	stuk	5,20	746	0
7458444	20 mmx1/2" bui.dr.	904220	stuk	5,50	746	0
7454619	20 mmx3/4" bui.dr.	904230	stuk	5,50	746	0
7454600	20 mmx1" bui.dr.	904240	stuk	7,00	746	0
7452985	25 mmx3/4" bui.dr.	905230	stuk	7,50	746	0
7452993	25 mmx1" bui.dr.	905240	stuk	7,80	746	0
7454597	32 mmx1" bui.dr.	906240	stuk	11,00	746	0
7454589	32 mmx1 1/4" bui.dr.	906250	stuk	13,75	746	0
7454570	40 mmx1 1/4" bui.dr.	907250	stuk	14,50	746	0
7454562	50 mmx1 1/2" bui.dr.	908260	stuk	23,25	746	0
7456794	63 mmx2" bui.dr.	790301	stuk	32,25	746	0
7459750	75 mmx2 1/2" bui.dr.	790401	stuk	70,50	746	0



Regeling en afsluiters

Pompen en waterdruk

Afvoersystemen, non ferro en dakbedekking

Pers overgangskoppeling x binnendraad

7456808	14 mmx1/2" bi.dr.	901320	stuk	4,54	746	0
7453000	16 mmx1/2" bi.dr.	902320	stuk	4,54	746	0
7460139	18 mmx1/2" bi.dr.	903320	stuk	5,00	746	0
7453752	18 mmx3/4" bi.dr.	903330	stuk	5,10	746	0
7454623	20 mmx1/2" bi.dr.	904320	stuk	5,90	746	0
7454627	20 mmx3/4" bi.dr.	904330	stuk	5,90	746	0
7454635	20 mmx1" bi.dr.	904340	stuk	8,70	746	0
7453019	25 mmx3/4" bi.dr.	905330	stuk	10,00	746	0
7453027	25 mmx1" bi.dr.	905340	stuk	10,25	746	0
7454647	32 mmx1" bi.dr.	906340	stuk	13,25	746	0
7454643	32 mmx1 1/4" bi.dr.	906350	stuk	14,00	746	0
7454651	40 mmx1 1/2" bi.dr.	907360	stuk	16,00	746	0
7454678	50 mmx1 1/2" bi.dr.	908360	stuk	21,75	746	0
7456816	63 mmx2" bi.dr.	790302	stuk	31,00	746	0
7459769	75 mmx2 1/2" bi.dr.	790402	stuk	69,50	746	0



Bevestiging

Luchttechniek

Reparatiekoppeling

7459564	25x35 mm	945153	stuk	28,50	746	0
7459572	32x32 mm	946163	stuk	33,50	746	0



Airconditioning

Art.nr	Specificaties	Lev.nr	Ehd	Prijs	Grp	CC
--------	---------------	--------	-----	-------	-----	----

Persfittingen

UPONOR Vernikkelde persfittingen voor water

Afperskoppeling



7459557	14 mm	760414	stuk	5,90	746	0
7459558	16 mm	760416	stuk	6,00	746	0
7459559	18 mm	760418	stuk	6,20	746	0
7459560	20 mm	760420	stuk	6,40	746	0
7459561	25 mm	760425	stuk	6,80	746	0

O-ring voor afperskoppeling

7454148	14 mm	769414	stuk	0,05	746	1
7454154	16 mm	769416	stuk	0,05	746	0
7454161	18 mm	769418	stuk	0,05	746	1
7454168	20 mm	769420	stuk	0,11	746	0
7454175	25 mm	769425	stuk	0,11	746	0

Pers halve koppeling x binnendraad



7458525	16 mmx1/2" bi.dr.	952520	stuk	11,00	746	0
7455313	16 mmx3/4" bi.dr.	952530	stuk	14,50	746	0
7453787	18 mmx3/4" bi.dr.	953530	stuk	14,75	746	0
7455321	20 mmx3/4" bi.dr.	954530	stuk	16,00	746	0
7453329	25 mmx1" bi.dr.	955540	stuk	17,75	746	0
7455348	32 mmx1 1/4" bi.dr.	956550	stuk	19,25	746	0
7455356	40 mmx1 1/2" bi.dr.	957560	stuk	24,00	746	0
7455364	50 mmx2" bi.dr.	958570	stuk	25,75	746	0

Pers knie 90°



7453035	16x16 mm	912120	stuk	5,80	746	0
7453043	18x18 mm	913130	stuk	7,60	746	0
7454686	20x20 mm	914140	stuk	7,60	746	0
7453051	25x25 mm	915150	stuk	8,50	746	0
7454694	32x32 mm	916160	stuk	14,00	746	0
7454708	40x40 mm	917170	stuk	22,25	746	0
7454716	50x50 mm	918180	stuk	27,25	746	0
7456824	63x63 mm	791301	stuk	53,50	746	0
7459777	75x75 mm	791401	stuk	86,50	746	0

Persknie spie

7457449	16x12mm 90gr.	911501	stuk	7,70	746	0
---------	---------------	--------	------	------	-----	---

Pers knie 45°



7454791	25x25 mm	925150	stuk	15,75	746	0
7454805	32x32 mm	926160	stuk	21,25	746	0
7454813	40x40 mm	927170	stuk	22,25	746	0
7454821	50x50 mm	928180	stuk	27,25	746	0
7458495	63x63 mm	792301	stuk	52,00	746	0
7459734	75x75 mm	792401	stuk	86,50	746	0

Pers radiator knie



7453388	16x350 mm	982603	stuk	9,50	746	0
7453396	16x1100 mm	982703	stuk	16,50	746	0
7453418	18x350 mm	983603	stuk	10,50	746	0
7453426	18x1100 mm	983703	stuk	17,75	746	0
7450009	25x250mm	985503	stuk	15,50	746	1

Persovergangsknie

7453008	16x10mm	912210	stuk	6,20	746	0
---------	---------	--------	------	------	-----	---

Pers knie 90° RK spie einde

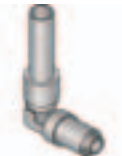

7457448	14x12 mm	911001	stuk	7,70	746	0
7457456	16x15 mm	912001	stuk	7,70	746	0

Art.nr	Specificaties	Lev.nr	Ehd	Prijs	Grp	CC
--------	---------------	--------	-----	-------	-----	----

Persfittingen

UPONOR Vernikkelde persfittingen voor water

Pers knie 90° x buitendraad

7453078	16 mmx1/2" bui.dr.	912220	stuk	6,10	746	0
7453086	18 mmx1/2" bui.dr.	913220	stuk	8,50	746	0
7453094	18 mmx3/4" bui.dr.	913230	stuk	8,50	746	0
7454724	20 mmx3/4" bui.dr.	914230	stuk	8,00	746	0
7453108	25 mmx3/4" bui.dr.	915230	stuk	8,50	746	0
7454732	32 mmx1" bui.dr.	916240	stuk	16,50	746	0



Ketels en warmtepompen

Pers knie 90° x binnendraad

7453116	16 mmx1/2" bui.dr.	912320	stuk	6,10	746	0
7454740	18 mmx1/2" bui.dr.	913320	stuk	8,20	746	0
7453124	18 mmx3/4" bui.dr.	913330	stuk	8,20	746	0
7454759	20 mmx3/4" bui.dr.	914330	stuk	11,00	746	0
7453132	25 mmx3/4" bui.dr.	915330	stuk	9,90	746	0
7454767	32 mmx1" bui.dr.	916340	stuk	16,50	746	0
7454775	40 mmx1 1/2" bui.dr.	917360	stuk	24,25	746	0
7454783	50 mmx1 1/2" bui.dr.	918360	stuk	30,50	746	0



Warmwatertechniek

Leidingsystemen

Pers T-stuk

7453137	14x14x14 mm	931111	stuk	7,00	746	0
7453140	16x16x16 mm	932122	stuk	7,30	746	0
7453159	18x18x18 mm	933133	stuk	7,80	746	0
7454848	20x20x20 mm	934144	stuk	8,10	746	0
7453167	25x25x25 mm	935155	stuk	11,50	746	0
7454856	32x32x32 mm	936166	stuk	24,25	746	0
7454864	40x40x40 mm	937177	stuk	29,50	746	0
7454872	50x50x50 mm	938188	stuk	37,00	746	0
7456832	63x63x63 mm	793301	stuk	70,50	746	0
7459726	75x75x75 mm	793401	stuk	136,00	746	0



Stralingswarmte en convectie

Pers T-stuk verlopend

7454870	14x16x14 mm	931121	stuk	8,60	746	0
7458452	16x14x14 mm	932111	stuk	8,60	746	0
7458460	16x14x16 mm	932112	stuk	8,60	746	0
7454880	16x20x16 mm	932142	stuk	8,80	746	0
7453175	18x16x16 mm	933122	stuk	8,70	746	0
7453760	18x18x16 mm	933132	stuk	8,70	746	0
7453183	18x16x18 mm	933123	stuk	8,70	746	0
7453191	18x25x18 mm	933153	stuk	11,00	746	0
7454899	20x16x16 mm	934122	stuk	8,80	746	0
7454902	20x16x20 mm	934124	stuk	8,80	746	0
7454910	20x20x16 mm	934142	stuk	8,80	746	0
7458479	20x18x18 mm	934133	stuk	9,70	746	0
7458487	20x18x20 mm	934134	stuk	9,70	746	0
1870604	20x20x18 mm	934143	stuk	9,70	746	0
7454185	20x25x16 mm	934152	stuk	11,75	746	0
7457464	25x16x16 mm	935122	stuk	11,00	746	0
7454181	25x16x20 mm	935124	stuk	11,75	746	0
7454178	20x25x20 mm	934154	stuk	11,75	746	0
7453205	25x16x25 mm	935125	stuk	11,75	746	0
7453213	25x18x18 mm	935133	stuk	12,75	746	0
7453221	25x18x25 mm	935135	stuk	12,75	746	0
7454189	25x20x16 mm	935142	stuk	11,75	746	0
7454929	25x20x20 mm	935144	stuk	11,75	746	0
7456603	25x20x25 mm	935145	stuk	11,75	746	0
7454937	25x32x25 mm	935165	stuk	20,00	746	0
7454945	32x16x32 mm	936126	stuk	20,25	746	0
7454953	32x18x32 mm	936136	stuk	20,25	746	0
7454961	32x20x32 mm	936146	stuk	21,25	746	0
7454988	32x25x25 mm	936155	stuk	20,00	746	0
7454996	32x25x32 mm	936156	stuk	21,00	746	0
7455003	32x50x32 mm	936186	stuk	28,50	746	0
7455011	40x20x40 mm	937147	stuk	28,50	746	0
7455046	40x25x40 mm	937157	stuk	29,00	746	0
7455038	40x32x32 mm	937166	stuk	28,50	746	0
7455054	40x32x40 mm	937167	stuk	29,25	746	0
7455062	50x25x50 mm	938158	stuk	35,25	746	0
7455070	50x40x50 mm	938178	stuk	35,50	746	0
7456859	63x40x63 mm	793303	stuk	65,50	746	0
7456840	63x25x63 mm	793305	stuk	67,50	746	0
7459718	75x50x75 mm	793402	stuk	130,00	746	0



Regeling en afsluiters

Pompen en waterdruk

Afvoersystemen, non ferro en dakbedekking

Bevestiging

Luchttechniek

Airconditioning

Gereedschap

Persfittingen

UPONOR Vernikkelde persfittingen voor water

Pers T-stuk verlopend binnendraad bi.dr.

7453248	16 mmx1/2" x16 mm	932322	stuk	11,25	746	0
---------	-------------------	--------	------	-------	-----	---



Ketels en warmtepompen

Warmwatertechniek

Pers T-stuk verlopend binnendraad

7455089	18 mmx1/2" x18 mm	933323	stuk	12,25	746	0
7458509	20 mmx1/2" x20 mm	934324	stuk	12,75	746	0
7455097	20 mmx3/4" x20 mm	934334	stuk	13,50	746	0
7453256	25 mmx1/2" x25 mm	935325	stuk	14,00	746	0
7459017	25 mmx3/4" x25 mm	935335	stuk	15,00	746	0
7455100	32 mmx3/4" x32 mm	936336	stuk	19,75	746	0
7455119	40 mmx3/4" x40 mm	937337	stuk	23,25	746	0
7455127	50 mmx1" x50 mm	938348	stuk	32,00	746	0
7451052	75 mmx1" x75 mm	793404	stuk	125,00	746	0

Leidingsystemen

Pers T-stuk verlopend buitendraad

7456867	16 mmx1/2" x16 mm	932222	stuk	15,25	746	0
7455135	25 mmx3/4" x25 mm	935235	stuk	17,25	746	0
7455151	32 mmx3/4" x32 mm	936236	stuk	20,50	746	0



Stralingswarmte en convectie

Pers radiator T-stuk

7453337	16x350 mm	982625	stuk	11,25	746	0
7453345	16x1100 mm	982725	stuk	19,25	746	0
7453353	18x350 mm	983635	stuk	11,75	746	0
7455933	20x350 mm	984645	stuk	13,25	746	0
7456654	20x1100 mm	984745	stuk	20,75	746	0



Regeling en afsluiters

Kruisfitting zonder isolatiebox

7459599	16x16x16 mm	982822E	stuk	20,25	746	0
7459602	20x16x16 mm	984824E	stuk	21,00	746	0
7459610	20x16x20 mm	984822E	stuk	20,75	746	0
7457403	20x20x20 mm	984844E	stuk	23,25	746	0



Pompen en waterdruk

Isolatiebox voor kruisfitting

7459556		770450	stuk	2,70	746	0
---------	--	--------	------	------	-----	---



Afvoersystemen, non ferro en dakbedekking

Buishouder voor twee buizen

7452640	16 mm	431500H	stuk	4,68	746	0
---------	-------	---------	------	------	-----	---



Bevestiging

Schroef-aansluitpijpje

7451394	1/2" bui.dr. x 350mm	970065	stuk	8,10	746	0
7451396	1/2" bui.dr. x 1100mm	970066	stuk	15,50	746	0

Luchttechniek



UPS pers aansluitknie

7453817	16 mmx1/2" bi.dr.	982823	stuk	12,00	746	0
---------	-------------------	--------	------	-------	-----	---



Airconditioning

Gereedschap

Art.nr	Specificaties	Lev.nr	Ehd	Prijs	Grp	CC	
							Persfittingen
UPONOR Vernikkelde persfittingen voor water							
Pers muurplaat enkel							
7451387	18mm x 1/2" bi.dr.	970352	stuk	9,80	746	0	
7451388	20mm x 3/4" bi.dr.	970452	stuk	11,00	746	1	
UPS aansluit T-stuk bi.dr.							
7453884	16 mmx1/2" x16 mm	982825	stuk	12,50	746	0	
Pers muurplaat enkel							
7451386	16mm x 1/2" bi.dr.	970252	stuk	9,10	746	0	
Pers muurplaat dubbel							
7451389	16mm x 1/2" bi.dr.	970255	stuk	10,75	746	0	
7450030	16 mmx1/2" bi.dr. 160 gr.	970206	stuk	8,60	746	0	
7450031	18 mmx1/2" bi.dr. 160 gr.	970306	stuk	9,40	746	0	
7451390	18mm x 1/2" bi.dr.	970355	stuk	11,50	746	1	
7451391	20mm x 1/2" bi.dr.	970455	stuk	16,00	746	1	
7450032	20 mmx1/2" bi.dr. 160 gr.	970406	stuk	10,50	746	0	
Pers muurplaat enkel kort							
7451370	14mm x 3/8" bi.dr.	970101	stuk	6,60	746	0	
7451371	14mm x 1/2" bi.dr.	970102	stuk	6,60	746	0	
7451372	16mm x 3/8" bi.dr.	970201	stuk	6,60	746	0	
7451373	16mm x 1/2" bi.dr.	970202	stuk	6,60	746	0	
7451374	18mm x 1/2" bi.dr.	970302	stuk	6,90	746	0	
7451375	20mm x 1/2" bi.dr.	970402	stuk	7,70	746	0	
7451376	20mm x x3/4" bi.dr.	970403	stuk	8,00	746	1	
Pers muurplaat dubbel kort							
7451379	18mm x 1/2" bi.dr. x 18mm	970305	stuk	9,30	746	1	
7451380	20mm x 1/2" bi.dr. x 20mm	970405	stuk	10,25	746	1	
Montageplaat met muurplaten 35/50mm							
7450042	16 mmx1/2" bi.dr.	970711	stuk	21,50	746	0	
Montageplaat enkel voor 1 persmuurplaat							
7451400		970028	stuk	0,93	746	0	
Montageplaat dubbel model gemini							
7451392	120 mm	970004	stuk	1,75	746	0	
Montageplaat gemini							
7450041	150mm	970002	stuk	1,75	746	0	
Montageplaat dubbel gemini							
7450043	120mm 16x1/2" bi.dr.	970701	stuk	21,00	746	0	
7450044	150mm 16x1/2" bi.dr.	970702	stuk	21,00	746	0	
Montagedriehoek							
7459483	HOH=35-50-60	50003400	stuk	2,50	746	0	
Montageplaat							
7451406	35/50mm	970006	stuk	2,29	746	0	
Pers muurplaat met ronde flens							
7453833	16 mmx1/2" bi.dr.	962620	stuk	8,50	746	0	
7453841	18 mmx1/2" bi.dr.	963620	stuk	10,75	746	0	

Ketels en warmtepompen

Warmwatertechniek

Leidingsystemen

Stralingswarmte en convectie

Regeling en afsluiters

Pompen en waterdruk

Afvoersystemen, non ferro en dakbedekking

Bevestiging

Luchttechniek

Airconditioning

Gereedschap

Art.nr	Specificaties	Lev.nr	Ehd	Prijs	Grp	CC
--------	---------------	--------	-----	-------	-----	----

Persfittingen

UPONOR Vernikkelde persfittingen voor water

Pers muurplaat met ronde flens kort

7451381	14mm x 1/2" bi.dr.	970112	stuk	7,10	746	1
7451382	16mm x 1/2" bi.dr.	970212	stuk	7,10	746	0
7451383	18mm x 1/2" bi.dr.	970312	stuk	7,70	746	0
7451384	20mm x 3/4" bi.dr.	970413	stuk	8,40	746	0

Pers muurplaat wanddoorvoer haaks

7455690	16 mmx 1/2" bi.dr.	970222	stuk	20,75	746	0
---------	--------------------	--------	------	-------	-----	---



Pers muurplaat wanddoorvoer recht

7456646	16 mmx 1/2" bi.dr.	972620	stuk	13,25	746	0
---------	--------------------	--------	------	-------	-----	---

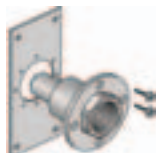

Pers muurplaat wanddoorvoer

7450034	16 mmx1/2" bi.dr.	recht	970227	stuk	16,75	746	0
---------	-------------------	-------	--------	------	-------	-----	---

Pers-U muurplaat met ronde flens

7450033	16 mmx1/2" bi.dr.	970209	stuk	29,25	746	0
---------	-------------------	--------	------	-------	-----	---

Fixeerelement

7450040		970000	stuk	0,23	746	0
---------	--	--------	------	------	-----	---

Specieplug 1/2" bui.dr.

7459009	rood	50003600	stuk	1,00	746	0
7453973	blauw	50003500	stuk	1,00	746	0



UPONOR Composiet persfittingen

persfitting

7454376	16X16mm	042120	stuk	3,35	746	0
7454379	20X16mm	044120	stuk	4,38	746	0
7454382	20X20mm	044140	stuk	3,86	746	0
7454385	25X16mm	045120	stuk	4,64	746	0
7454388	25X20mm	045140	stuk	4,74	746	0
7454391	25X25mm	045150	stuk	4,94	746	0
7454397	32X25mm	046150	stuk	7,40	746	0
7454400	32X32mm	046160	stuk	7,60	746	0

persknie 90 gr.

7454301	16mm	012120	stuk	3,97	746	0
7454304	20mm	014140	stuk	5,30	746	0
7454307	25mm	015150	stuk	5,90	746	0
7454310	32mm	016160	stuk	9,80	746	0

persknie 45 gr.

7454313	25mm	025150	stuk	11,00	746	0
7454316	32mm	026160	stuk	14,75	746	0

Art.nr	Specificaties	Lev.nr	Ehd	Prijs	Grp	CC
--------	---------------	--------	-----	-------	-----	----

Persfittingen

UPONOR Composiet persfittingen

Pers T-stuk

7454319	16X16X16mm	032122	stuk	5,10	746	0
7454322	16X20X16mm	032142	stuk	6,10	746	0
7454328	20X16X16mm	034122	stuk	6,10	746	0
7454331	20X16X20mm	034124	stuk	6,10	746	0
7454334	20X20X16 mm	034142	stuk	6,10	746	0
7454337	20X20X20mm	034144	stuk	5,70	746	0
7454340	20X25X20mm	034154	stuk	7,80	746	0
7454343	25X16X16mm	035122	stuk	7,80	746	0
7454346	25X16X20mm	035124	stuk	8,10	746	0
7454349	25X16X25mm	035125	stuk	8,20	746	0
7454352	25X20X20mm	035144	stuk	8,20	746	0
7454355	25X20X25mm	035145	stuk	8,20	746	0
7454358	25X25X25mm	035155	stuk	8,00	746	0
7454361	32X16X32mm	036126	stuk	14,25	746	0
7454364	32X20X32mm	036146	stuk	14,75	746	0
7454367	32X25X25mm	036155	stuk	14,00	746	0
7454370	32X25X32mm	036156	stuk	14,50	746	0
7454373	32X32X32mm	036166	stuk	17,00	746	0

Ketels en
warmtepompen

Warmwatertechniek

Leidingsystemen

UPONOR GAS PLUS Vernikkelde persfittingen voor gas

Pers overgangskoppeling

7457406	20 mm x 1/2" bui.dr.	G904220	stuk	5,30	746	0
7457407	20 mm x 3/4" bui.dr.	G904230	stuk	5,40	746	0
7457408	25 mm x 3/4" bui.dr.	G905230	stuk	7,80	746	0
7457409	32 mm x 1" bui.dr.	G906240	stuk	11,50	746	0
7457410	20 mm x 1/2" bi.dr.	G904320	stuk	5,70	746	0
7457411	20 mm x 3/4" bi.dr.	G904330	stuk	7,60	746	0
7457412	25 mm x 3/4" bi.dr.	G905330	stuk	10,50	746	0
7457414	25 mm x 1" bi.dr.	G905340	stuk	10,75	746	0
7457415	32 mm x 1 1/4" bi.dr.	G906350	stuk	14,75	746	0

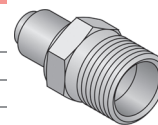

Stralingswarmte en
convectie

Regeling en
afsluiters

Pers knie 90°

7457416	20x20 mm	G914140	stuk	7,30	746	0
7457417	25x25 mm	G915150	stuk	8,90	746	0
7457418	32x32 mm	G916160	stuk	14,75	746	0



Pompen en
waterdruk

Pers T-stuk

7457419	25x25x25 mm	G935155	stuk	12,00	746	0
7457420	32x32x32 mm	G936166	stuk	25,25	746	0
7457422	25x20x20 mm	G935144	stuk	12,25	746	0
7457423	25x20x25 mm	G935145	stuk	12,25	746	0
7457424	32x25x25 mm	G936155	stuk	21,00	746	0
7457425	32x25x32 mm	G936156	stuk	21,75	746	0
7457426	20mmx1/2" bi.dr.x20mm	G934324	stuk	12,25	746	0
7457427	25mmx1/2" bi.dr.x25mm	G935325	stuk	14,75	746	0
7457428	32mmx3/4" bi.dr.x32mm	G936336	stuk	20,75	746	0



Afvoersystemen,
non ferro en
dakbedekking

Bevestiging









Pers koppeling

7457429	20x20 mm	G944140	stuk	5,40	746	0
7457430	25x25 mm	G945150	stuk	8,50	746	0
7457431	32x32 mm	G946160	stuk	11,25	746	0
7457432	25x20 mm	G945140	stuk	8,10	746	0
7457433	32x20 mm	G946140	stuk	11,00	746	0



Luchttechniek

Airconditioning

Art.nr	Specificaties	Lev.nr	Ehd	Prijs	Grp	CC
Persfittingen						
UPONOR GAS PLUS Vernikkelde persfittingen voor gas						
	Pers muurplaat met wandflens					
	7457434 20x1/2" bi.dr.	G974620	stuk	7,50	746	0
						
	Veiligheidsverdeler					
	7457436 2-groeps	G523200	stuk	113,00	746	0
	7457437 3-groeps	G533220	stuk	147,00	746	0
	7457438 4-groeps	G543222	stuk	192,00	746	0
						
	Gasstromings-beveiligingsschakelaar					
	7457439 1/2"bui.dr.x1/2"bi.dr	G520122	stuk	41,00	746	0
	7457440 3/4"bui.dr.x3/4"bi.dr	G540133	stuk	47,75	746	0
	7457441 1" bui.dr. x 1" bi.dr	G550144	stuk	54,50	746	0
	7457442 3/4"bui.dr.x3/4"bi.dr	G540233	stuk	47,75	746	0
	7457443 1" bui.dr. x 1" bi.dr	G550244	stuk	54,50	746	0
	7457444 1" bui.dr. x 1" bi.dr	G550344	stuk	54,50	746	0
						
	REHAU persfittingen					
	Gasverdeler					
	8402570 3-groeps	236636001	stuk	174,00	756	1
	Gas schuifhuls					
	8402576 16mm	236286001	stuk	0,59	756	0
	8402582 20mm	236296001	stuk	0,70	756	0
	8402588 25mm	236306001	stuk	0,90	756	0
	8402594 32mm	236316001	stuk	2,13	756	0
	8402600 40mm	236326001	stuk	3,21	756	0
	8402606 50mm	236336001	stuk	5,50	756	0
	8402612 63mm	236346001	stuk	7,50	756	0
						
	Gas rechte koppeling					
	8402972 16mm	236446001	stuk	2,99	756	0
	8402978 20mm	236456001	stuk	4,04	756	0
	8402984 25mm	236466001	stuk	5,60	756	0
	8402990 32mm	236476001	stuk	8,90	756	0
	8402996 40mm	236486001	stuk	15,00	756	0
	8403002 50mm	236496001	stuk	20,75	756	0
	8403008 63mm	236506001	stuk	26,00	756	0
						
	Gas rechte koppeling verlopend					
	8403014 20x16	230290001	stuk	4,04	756	0
	8403020 25x16	230270001	stuk	5,70	756	0
	8403026 25x20	230280001	stuk	5,70	756	0
	8403032 32x25	230300001	stuk	8,70	756	0
	8403038 40x20	137582001	stuk	14,50	756	0
	8403044 40x32	220104001	stuk	15,00	756	0
	8403050 50x32	220105001	stuk	20,75	756	0
	8403056 50x40	220106001	stuk	20,75	756	0
	8403062 63x50	220107001	stuk	26,00	756	0
						
	Gas knie 90 gr.					
	8403290 16mm	236596001	stuk	3,98	756	0
	8403296 20mm	236606001	stuk	5,10	756	0
	8403302 25mm	236616001	stuk	6,90	756	0
	8403308 32mm	236586001	stuk	11,25	756	0
	8403314 40mm	236646001	stuk	18,50	756	0
	8403320 50mm	236656001	stuk	33,25	756	0
	8403326 63mm	236666001	stuk	37,00	756	0
						
	Knie 45 gr.					
	8403332 20mm	137013001	stuk	7,10	756	0
	8403338 25mm	137023001	stuk	9,10	756	0
	8403344 32mm	137033001	stuk	13,25	756	0
	8403350 40mm	139862001	stuk	24,50	756	0
	8403356 50mm	137094001	stuk	39,50	756	1
	8403362 63mm	137104001	stuk	42,25	756	0
						

Ketels en warmtepompen

Warmwatertechniek

Leidingsystemen

Stralingswarmte en convectie

Regeling en afsluiters

Pompen en waterdruk

Afvoersystemen, non ferro en dakbedekking

Bevestiging

Luchttechniek

Airconditioning

Gereedschap

Art.nr	Specificaties	Lev.nr	Ehd	Prijs	Grp	CC
--------	---------------	--------	-----	-------	-----	----

Persfittingen

REHAU persfittingen

Gas T-stuk

8402618	16x16x16	236766001	stuk	4,40	756	0
8402624	20x20x20	236776001	stuk	5,70	756	0
8402630	25x25x25	236786001	stuk	6,20	756	0
8402636	32x32x32	220084001	stuk	13,00	756	0
8402642	40x40x40	220085001	stuk	24,75	756	0
8402648	50x50x50	220086001	stuk	28,75	756	0
8402654	63x63x63	220087001	stuk	32,75	756	0

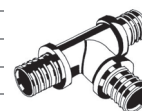

Ketels en warmtepompen

T-stuk verlopend

8402846	16x20x16	257296002	stuk	4,93	756	0
8402852	16x25x16	257306002	stuk	4,93	756	0
8402768	20x16x16	259425002	stuk	4,93	756	0
8402738	20x20x16	259395002	stuk	5,70	756	0
8402858	20x25x16	257316002	stuk	5,70	756	0
8402864	20x25x20	257326002	stuk	5,70	756	0
8402870	20x32x20	139962001	stuk	12,50	756	0
8402774	25x16x16	257266002	stuk	5,50	756	0
8402792	25x20x16	258196002	stuk	5,70	756	0
8402798	25x20x20	259445002	stuk	5,70	756	0
8402876	25x32x25	138971002	stuk	12,75	756	0
8402804	32x20x20	139982001	stuk	12,50	756	0
8402810	32x20x25	137185001	stuk	12,50	756	0
8402684	32x20x32	139942001	stuk	12,75	756	0
8402816	32x25x20	139952001	stuk	12,50	756	0
8402756	32x32x20	139972001	stuk	12,50	756	0
8402696	40x20x40	137592001	stuk	25,75	756	0
8402828	40x32x32	137064001	stuk	24,75	756	0
8402834	50x32x40	137195001	stuk	28,75	756	0
8402840	63x32x50	137205001	stuk	32,75	756	0



Warmwatertechniek

Leidingsystemen

Stralingswarmte en convectie

Regeling en afsluiters

Pompen en waterdruk

Afvoersystemen, non ferro en dakbedekking

Gas T-stuk verlopend

8402660	20x16x20	230250001	stuk	5,70	756	0
8402780	25x16x20	230259001	stuk	5,70	756	0
8402666	25x16x25	236416001	stuk	6,10	756	0
8402672	25x20x25	236376001	stuk	6,10	756	0
8402744	25x25x16	236426001	stuk	6,10	756	0
8402750	25x25x20	236386001	stuk	6,10	756	0
8402678	32x16x32	220088001	stuk	12,50	756	0
8402822	32x25x25	230260001	stuk	12,75	756	0
8402690	32x25x32	236396001	stuk	12,75	756	0
8402762	32x32x25	236406001	stuk	12,75	756	0
8402702	40x25x40	220089001	stuk	24,50	756	0
8402708	40x32x40	220092001	stuk	24,75	756	0
8402714	50x32x50	220094001	stuk	28,75	756	0
8402720	63x32x63	220095001	stuk	39,50	756	0
8402726	63x40x63	220096001	stuk	39,50	756	0
8402732	63x50x63	220097001	stuk	39,50	756	0

Kruisings T-stuk

8403890	16x16x16	266322001	stuk	20,75	756	0
8403896	20x16x20	266332001	stuk	20,75	756	0
8403902	20x16x16	266342001	stuk	20,75	756	0

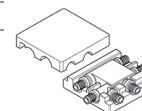

Bevestiging

T-stuk verlopend met binnendraad

8402894	25x3/4"x25	258206002	stuk	8,00	756	0
8402900	32x3/4"x25	139011002	stuk	15,25	756	0
8402906	32x3/4"x32	138991002	stuk	15,50	756	0
8402912	32x1"x25	139001002	stuk	15,25	756	0
8402918	32x1"x32	138981002	stuk	15,50	756	0
8402924	40x1"x32	139842001	stuk	24,75	756	0
8402930	40x1"x40	139802001	stuk	24,75	756	0
8402942	40x1 1/4"x40	137135001	stuk	24,75	756	0
8402948	50x1"x50	139812001	stuk	28,75	756	0
8402960	50x1 1/4"x50	139822001	stuk	28,75	756	0
8402966	63x1"x63	139832001	stuk	32,75	756	0



Luchttechniek

Airconditioning

Persfittingen

REHAU persfittingen

T-stuk binnendraad met vierkante wandplaat

8402882	16x1/2"x16	138841002	stuk	7,50	756	0
8402888	20x1/2"x20	138851002	stuk	7,80	756	0



Ketels en warmtepompen

Warmwatertechniek

Gas overgangsfitting met buitendraad

8403092	16x1/2"	236516001	stuk	4,40	756	0
8403098	16x3/4"	236436001	stuk	4,40	756	0
8403110	20x1/2"	236546001	stuk	4,69	756	0
8403116	20x3/4"	236526001	stuk	4,69	756	0
8403122	20x1"	220098001	stuk	6,40	756	0
8403128	25x1/2"	236566001	stuk	5,80	756	0
8403134	25x3/4"	236536001	stuk	5,80	756	0
8403140	25x1"	220099001	stuk	5,80	756	0
8403146	32x3/4"	236576001	stuk	8,90	756	0
8403152	32x1"	236556001	stuk	8,90	756	0
8403158	40x1 1/4"	236796001	stuk	11,75	756	0
8403164	50x1 1/4"	220102001	stuk	18,50	756	0
8403170	50x1 1/2"	236806001	stuk	18,50	756	0
8403176	63x2"	237617001	stuk	26,00	756	0



Leidingsystemen

Stralingswarmte en convectie

Overgangsfitting met buitendraad

8403104	16x1"	139892001	stuk	6,40	756	0
---------	-------	-----------	------	------	-----	---

Overgangsfitting met binnendraad

8403182	16x1/2"	259515002	stuk	4,40	756	0
8403188	20x1/2"	259525002	stuk	4,69	756	0
8403194	20x3/4"	138253001	stuk	4,69	756	0
8403200	25x1/2"	139281002	stuk	5,80	756	0
8403206	25x3/4"	259535002	stuk	5,80	756	0
8403212	32x3/4"	139101002	stuk	9,10	756	0
8403218	32x1"	139091002	stuk	9,10	756	0



Regeling en afsluiters

Pompen en waterdruk

Knie-overgang met buitendraad

8403416	16x1/2"	139491002	stuk	4,40	756	0
8403422	20x1/2"	139501002	stuk	5,10	756	0
8403428	25x3/4"	139511001	stuk	6,90	756	0
8403434	32x3/4"	137423001	stuk	11,25	756	0
8403440	32x1"	137433001	stuk	11,25	756	0



Afvoersystemen, non ferro en dakbedekking

Knie-overgang met binnendraad

8403446	16x1/2"	137295001	stuk	4,63	756	0
8403452	20x1/2"	137124001	stuk	4,63	756	0
8403458	25x3/4"	137305001	stuk	5,70	756	0
8403464	23x3/4"	137134001	stuk	5,70	756	0



Bevestiging

Overgangskoppeling knel-soldeer

8403068	16x15mm	137206001	stuk	4,40	756	0
8404900	20x15mm	287193001	stuk	4,73	756	1
8403074	20x22mm	137506001	stuk	6,20	756	0
8403080	25x22mm	137226001	stuk	7,60	756	0
8404905	25x28mm	287196001	stuk	7,70	756	1
8403086	32x28mm	137236001	stuk	11,75	756	0

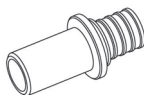

Luchttechniek

Overgangsfitting met wartelmoer vlakdichtend

8403224	16x1/2"	139551002	stuk	4,63	756	1
8403230	16x3/4"	137144001	stuk	4,63	756	1
8403236	20x1/2"	139561002	stuk	5,70	756	1
8403242	20x3/4"	139571002	stuk	5,70	756	1
8403248	25x3/4"	139912001	stuk	11,00	756	1
8403254	25x1"	139922001	stuk	11,00	756	1
8403260	32x1"	139932001	stuk	15,50	756	1
8403266	32x1 1/4"	241475001	stuk	18,50	756	1
8403272	32x1 1/2"	137154001	stuk	15,50	756	1
8403278	40x1 1/2"	137265001	stuk	20,75	756	1
8403284	40x2"	137164001	stuk	20,75	756	1



Airconditioning

Gereedschap

Art.nr	Specificaties	Lev.nr	Ehd	Prijs	Grp	CC
--------	---------------	--------	-----	-------	-----	----

Persfittingen

REHAU persfittingen

Gas muurplaat binnendraad kort

8403476	16x1/2"	236356001	stuk	4,98	756	0
8403482	20x1/2"	236366001	stuk	5,70	756	0

Muurplaat binnendraad kort

8403470	16x3/8"	137356001	stuk	4,86	756	0
8403488	25x3/4"	139191005	stuk	5,70	756	0

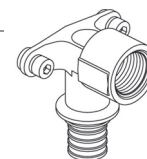

Ketels en warmtepompen

Warmwatertechniek

Muurplaat binnendraad lang

8403500	16x1/2"	138441005	stuk	5,60	756	0
8403506	20x1/2"	138451005	stuk	6,10	756	0

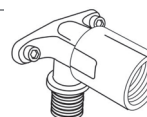

Leidingsystemen

Muurplaat buitendraad

8403512	16x1/2"	138481005	stuk	5,40	756	1
8403518	20x1/2"	138491005	stuk	5,70	756	1
8403524	20x3/4"	138501005	stuk	5,70	756	1

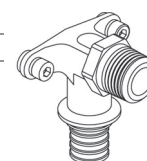

Stralingswarmte en convectie

Muurplaat binnendraad met vierkante wandplaat

8403530	16x1/2"	137083001	stuk	6,10	756	0
8403536	20x1/2"	137373001	stuk	6,40	756	0

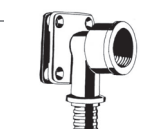

Regeling en afsluiters

Aansluitknie inbouw-spoelreservoir binnendraad

8403542	16x1/2"x18	139601002	stuk	10,75	756	0
---------	------------	-----------	------	-------	-----	---



Pompen en waterdruk

Muurplaat binnendraad voor gipskarton

8403548	16x1/2"	139261002	stuk	8,60	756	0
8403554	20x1/2"	139271002	stuk	9,30	756	0

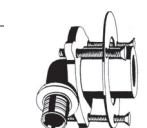

Afvoersystemen, non ferro en dakbedekking

Muurplaat binnendraad voor houtspaanplaat

8403560	16x1/2"x28	139241002	stuk	11,00	756	0
8403566	20x1/2"x28	139251002	stuk	11,50	756	0
8403572	16x1/2"x55	139521002	stuk	11,50	756	0
8403578	16x3/4"x65	139591002	stuk	11,50	756	0



Bevestiging

Luchttechniek

Muurplaat binnendraad voorzetwandsysteem

8403584	16x1/2"x55	139611001	stuk	11,50	756	0
---------	------------	-----------	------	-------	-----	---

Wanddoorvoering recht

8403590	16x1/2"x28	137323001	stuk	11,00	756	1
8403596	16x1/2"x55	137453001	stuk	11,00	756	1



Airconditioning

Persfittingen

REHAU persfittingen

Muurplaat met doorgang binnendraad 90 gr.

8403602	16x1/2"	137015001	stuk	7,50	756	1
8403608	20x1/2"	137025001	stuk	8,10	756	1

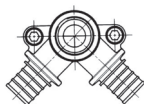

Ketels en
warmtepompen

Warmwatertechniek

L-garnituur RVS

8403752	16mm	L=250mm	266242001	stuk	9,00	756	0
8403758	16mm	L=500mm	240931001	stuk	11,75	756	0
8403764	16mm	L=1000mm	266252001	stuk	18,25	756	1
8403770	20mm	L=250mm	266262001	stuk	9,00	756	0
8403776	20mm	L=500mm	240941001	stuk	11,75	756	0
8403782	20mm	L=1000mm	266272001	stuk	18,25	756	1

Leidingsystemen

L-garnituur RVS inclusief fixeermal

8403788	16mm	L=250mm	266372001	stuk	19,75	756	1
8403794	20mm	L=250mm	266392001	stuk	19,75	756	1

L-garnituur koper inclusief fixeermal

8403800	16mm	L=250mm	266412001	stuk	15,50	756	1
---------	------	---------	-----------	------	-------	-----	---

Stralingswarmte en
convectie

T-garnituur RVS

8403806	16mm	L=250mm	266282001	stuk	15,25	756	0
8403812	16mm	L=500mm	240851001	stuk	21,00	756	0
8403818	16mm	L=1000mm	266292001	stuk	25,50	756	0
8403824	20mm	L=250mm	266302001	stuk	15,25	756	0
8403830	20mm	L=500mm	240861001	stuk	21,00	756	1
8403836	20mm	L=1000mm	266312001	stuk	25,50	756	1



Regeling en
afsluiters

Rechte overgang met knelaansluiting met drukmoer

8404358	16-G 1/2"-15mm	137496001	stuk	6,00	756	0
---------	----------------	-----------	------	------	-----	---

Rechte overgang met knelaansluiting met wartel

8404364	16-G 1/2"-15mm	137612001	stuk	4,81	756	0
8404370	20-G 1/2"-15mm	137316001	stuk	4,63	756	0
8404376	20-W 1 1/8"-22mm	137622001	stuk	6,60	756	0
8404382	25-W 1 1/8"-22mm	137326001	stuk	7,20	756	0

Pompen en
waterdruk

Knie-overgang met knelaansluiting met wartel

8404388	16-G 1/2"-15mm	137632001	stuk	6,10	756	0
8404394	20-G 1/2"-15mm	137336001	stuk	6,00	756	0
8404400	20-W 1 1/8"-22mm	137642001	stuk	8,00	756	0
8404406	25-W 1 1/8"-22mm	137346001	stuk	8,40	756	0

Afvoersystemen,
non ferro en
dakbedekking

Knie overgang

8402002	12/100mm	16-CU	287437001	stuk	10,75	756	0
8402005	15/250mm	20-CU	287441001	stuk	10,50	756	0
8402001	15/100mm	16-CU	287434001	stuk	11,00	756	0
8402004	22/250mm	25-CU	287439001	stuk	13,00	756	0

Bevestiging

haakse overgang

8402007	15/250mm	16-CU	287442001	stuk	9,50	756	0
---------	----------	-------	-----------	------	------	-----	---

rechte overgang

8402003	12/100mm	16-CU	287438001	stuk	10,00	756	0
---------	----------	-------	-----------	------	-------	-----	---

Luchttechniek

Radiator knelaansluitset

8404412	16-G 1/2"-15mm	240767001	stuk	16,25	756	0
---------	----------------	-----------	------	-------	-----	---

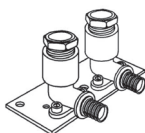

Airconditioning

Radiator knelaansluitset gemonteerd

8404418	16x1/2"bi	HOH 50mm	246912005	stuk	14,50	756	0
---------	-----------	----------	-----------	------	-------	-----	---

Overgang staal met laseind

8404436	16x2,2 - 21,3x2,65 (1/2")	231376001	stuk	6,60	756	1
8404442	20x2,8 - 26,9x2,3 (3/4")	231386001	stuk	8,40	756	1

Gereedschap



Art.nr	Specificaties	Lev.nr	Ehd	Prijs	Grp	CC
Persfittingen						
REHAU verdelers en toebehoren						
8403674	Verdeler (waterspin) 2-groeps 3/4" - 16x2,2	137775001	stuk	10,75	756	1
8403680	Verdeler (waterspin) 2-groeps 1" - 16x2,2	138421002	stuk	10,75	756	1
8403686	Verdeler (waterspin) 4-groeps 3/4" - 16x2,2	137785001	stuk	17,75	756	1
8403692	Verdeler (waterspin) 4-groeps 1" - 16x2,2	138431002	stuk	17,75	756	1
8403698	Verdeler met schuifhulsaansluiting 2-groeps 3/4" - 16x2,2	137303001	stuk	13,00	756	1
8403704	Verdeler met schuifhulsaansluiting 2-groeps 3/4" - 20x2,8	137215001	stuk	14,50	756	1
8403710	Verdeler met schuifhulsaansluiting 3-groeps 3/4" - 16x2,2	137313001	stuk	15,75	756	1
8403716	Verdeler met schuifhulsaansluiting 3-groeps 3/4" - 20x2,8	137225001	stuk	17,25	756	1
8403920	Pomploze leidingverdeler zonder ventielen 2 groeps	232021001	stuk	111,00	756	1
8403926	Pomploze leidingverdeler zonder ventielen 3 groeps	232031001	stuk	132,00	756	1
8403932	Pomploze leidingverdeler zonder ventielen 4 groeps	232041001	stuk	145,00	756	1
8403938	Pomploze leidingverdeler zonder ventielen 5 groeps	232051001	stuk	158,00	756	1
8403944	Pomploze leidingverdeler zonder ventielen 6 groeps	232061001	stuk	171,00	756	1
8403950	Pomploze leidingverdeler zonder ventielen 7 groeps	232071001	stuk	183,00	756	1
8403956	Pomploze leidingverdeler zonder ventielen 8 groeps	232081001	stuk	197,00	756	1
8403962	Pomploze leidingverdeler zonder ventielen 9 groeps	232091001	stuk	211,00	756	1
8403968	Pomploze leidingverdeler zonder ventielen 10 groeps	232101001	stuk	223,00	756	1
8403974	Pomploze leidingverdeler zonder ventielen 11 groeps	232111001	stuk	235,00	756	1
8403980	Pomploze leidingverdeler zonder ventielen 12 groeps	232121001	stuk	248,00	756	1
8404028	Verdelerkast opbouw type 1	240311001	stuk	140,00	756	1
8404034	Verdelerkast opbouw type 2	250567002	stuk	154,00	756	1
8404040	Verdelerkast opbouw type 3	240321001	stuk	167,00	756	1
8404046	Verdelerkast opbouw type 4	250577002	stuk	184,00	756	1
8404052	Verdelerkast opbouw type 5	240331001	stuk	196,00	756	1
8404058	Verdelerkast opbouw type 6	240341001	stuk	202,00	756	1
8404064	Verdelerkast opbouw type 7	250587002	stuk	214,00	756	1
8404070	Verdelerkast opbouw type 8	240351001	stuk	231,00	756	1
8404076	Verdelerkast opbouw type 9	250597002	stuk	249,00	756	1
8404082	Verdelerkast opbouw type 10	240361001	stuk	279,00	756	1
8404088	Verdelerkast inbouw type 1	240251001	stuk	163,00	756	1
8404094	Verdelerkast inbouw type 2	250447002	stuk	187,00	756	1
8404100	Verdelerkast inbouw type 3	240261001	stuk	202,00	756	1
8404106	Verdelerkast inbouw type 4	250457002	stuk	214,00	756	1
8404112	Verdelerkast inbouw type 5	240271001	stuk	223,00	756	1
8404118	Verdelerkast inbouw type 6	240281001	stuk	231,00	756	1
8404124	Verdelerkast inbouw type 7	250467002	stuk	240,00	756	1
8404130	Verdelerkast inbouw type 8	240291001	stuk	249,00	756	1
8404136	Verdelerkast inbouw type 9	250477002	stuk	263,00	756	1
8404142	Verdelerkast inbouw type 10	240301001	stuk	296,00	756	1
8403620	Bevestigingsstrip E	137120005	stuk	1,12	756	0
8403626	Bevestigingsstrip Z 30	136670005	stuk	1,30	756	1
8403632	Bevestigingsstrip Z 42	137130005	stuk	1,30	756	1
8403638	Bevestigingsstrip O 97-153	139211005	stuk	3,64	756	0
8403644	Bevestigingsstrip O 45-80	139441005	stuk	3,64	756	0
8403650	Bevestigingsstrip O 50	265899001	stuk	2,54	756	1
8403656	Bevestigingsstrip 120	299855002	stuk	2,44	756	1
8403662	Bevestigingsstrip 153	137100005	stuk	1,19	756	0
8403668	Bevestigingsstrip voor vloer/muurplaat HOH 35/50/60	245433005	stuk	1,99	756	0
8403614	Geluidsisolatiebox voor muurplaat kort/lang 1/2" bi.dr.	241525005	stuk	2,43	756	1
8403722	Beugelset tbv verdeler met pershulsaansluiting	264121001	stuk	16,25	756	1
8404424	Bevestigingsstrip Gemini voorgemonteerd 16x1/2"bi	137652001	stuk	13,50	756	0
8404430	Bevestigingsstrip Gemini voorgemonteerd 20x1/2"bi	137662001	stuk	13,00	756	0
8403842	Bevestigingsbeugel L-garnituur HOH 50mm	240457001	stuk	1,98	756	0
8403848	Wandmontageblok L- en T-garnituren	264061001	stuk	1,74	756	1
8403854	Afstandhouder wandmontageblok	264071001	stuk	0,35	756	1
8404178	Doosset L-garnituren 16/17/20mm	268610001	stuk	9,20	756	1
8404184	Montagesjabloon met ontlufter RP 3/4" HOH 50mm	240557001	stuk	23,50	756	1
8403728	Blindstop 16x2,2	137793001	stuk	2,82	756	0
8403734	Blindstop 20x2,8	137436001	stuk	3,22	756	0
8403740	Eindkap 1/2"	137931002	stuk	2,13	756	1
8403746	Eindkap 3/4"	137803001	stuk	1,76	756	1
8403860	Set 2x verloop euroconus 1/2"x3/4"bu	240711001	stuk	3,03	756	0
8403866	Set 2x klemschroefkoppeling G 3/4" - 15mm	261173001	stuk	6,60	756	0
8403872	Set 2x klemschroefkoppeling G 3/4" - 15 (hand)	240601001	stuk	6,00	756	0
8403878	Kogelafsluitblok recht G 1/2"-3/4"-15mm	240727001	stuk	17,50	756	0
8403884	Kogelafsluitblok haaks G 1/2"-3/4"-15mm	240737001	stuk	17,50	756	0
8403908	Rechte aansluitbus buitendraad 1/2"x15 L=150mm	261313001	stuk	8,10	756	0
8403914	Rechte aansluitbus buitendraad 1/2"x15 L=1000mm	261303001	stuk	14,00	756	0
8403986	Klemschroefverbinding euroconus voor flex-buis 16x2,2	266352001	stuk	3,96	756	0
8403992	Klemschroefverbinding euroconus voor flex-buis 20x2,8	266362001	stuk	3,96	756	0

Ketels en
warmtepompen

Warmwatertechniek

Leidingsystemen

Stralingswarmte en
convectieRegeling en
afsluitersPompen en
waterdrukAfvoersystemen,
non ferro en
dakbedekking

Bevestiging

Luchttechniek

Airconditioning

Gereedschap

Persfittingen

REHAU verdelers en toebehoren

8403998	Klemschroefverbinding euroconus voor stabil-buis 16x2,6	266452001	stuk	7,60	756	0
8404004	Klemschroefverbinding euroconus voor stabil-buis 20x2,8	266462001	stuk	7,60	756	0
8404010	Kogelkraanset met wartel 1"	269262001	stuk	34,50	756	1
8404016	Aansluitknie 1"	269252001	stuk	8,10	756	1
8404022	Aanbouwset energiemeter 1"	269242001	stuk	106,00	756	1
8404148	Kogelkraan met schuifhuls 32x4,4	233203001	stuk	23,75	756	1
8404154	Kogelkraan met schuifhuls 63x8,6	233263001	stuk	76,00	756	1
8404256	Kruisfitting 16x12mmx16	240567001	stuk	60,00	756	1
8404262	Kruisfitting binnendraad 1/2"x12mmx1/2"	240577001	stuk	65,00	756	1
8404268	Aansluitbuis 90 gr. 12x1,0 / 90x125mm	240597001	stuk	3,59	756	1
8404274	Aansluitbuis 12x1,0 / 1000mm	240587001	stuk	8,40	756	1
8404280	Aansluit T-garnituur 16x12mmx16	240857001	stuk	24,75	756	1
8404286	Aansluit T-garnituur 20x12mmx20	240867001	stuk	29,50	756	1
8404292	Telescoop aansluitset 12mm	240607001	stuk	22,75	756	1

COSMOCONNECT persfittingen

Pers koppeling recht

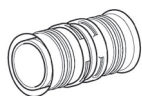

7490054	16x16mm	87916100	stuk	3,41	753	0
7490055	20x20mm	87920100	stuk	4,57	753	0
7490056	26x26mm	87926100	stuk	6,50	753	0
7490057	32x32mm	87932100	stuk	9,00	753	0

Pers koppeling recht verlopend

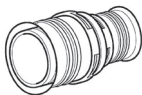

7490050	20x16mm	87920130	stuk	4,25	753	0
7490051	26x20mm	87926150	stuk	6,60	753	0
7490052	32x20mm	87932155	stuk	8,60	753	0
7490053	32x26mm	87932160	stuk	8,40	753	0

Persknie 90gr.

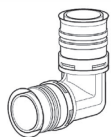

7490012	16mm	87916200	stuk	4,25	753	0
7490013	20mm	87920200	stuk	6,00	753	0
7490014	26mm	87926200	stuk	8,10	753	0
7490015	32mm	87932200	stuk	12,25	753	0

Persknie 90gr. binnendraad

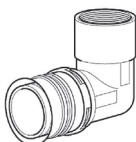

7490016	16x1/2"	87916792	stuk	4,49	753	0
7490017	20x1/2"	87920792	stuk	6,90	753	0
7490018	26x3/4"	87926793	stuk	8,90	753	0

Persknie 90gr. buitendraad

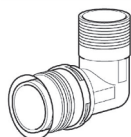

7490019	16x1/2"	87916782	stuk	4,27	753	0
7490020	20x1/2"	87920782	stuk	8,00	753	0
7490021	26x3/4"	87926783	stuk	8,90	753	0

Pers T-stuk verlopend binnendraad

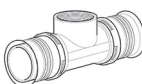

7490022	16x1/2" x16	87916742	stuk	8,60	753	0
7490023	20x1/2" x20	87920742	stuk	9,80	753	0
7490024	26x1/2" x26	87926742	stuk	11,50	753	0
7490025	26x3/4" x26	87926743	stuk	12,50	753	0

Pers overgangskoppeling binnendraad

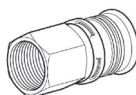

7490026	16x1/2"	87916772	stuk	3,17	753	0
7490027	20x1/2"	87920772	stuk	4,84	753	0
7490028	20x3/4"	87920773	stuk	4,62	753	0
7490029	26x1"	87926774	stuk	8,10	753	0
7490030	26x3/4"	87926773	stuk	7,20	753	0

Art.nr	Specificaties	Lev.nr	Ehd	Prijs	Grp	CC
--------	---------------	--------	-----	-------	-----	----

Persfittingen

COSMOCONNECT persfittingen

Pers overgangskoppeling buitendraad

7490031	16x1/2"	87916762	stuk	2,96	753	0
7490032	20x1/2"	87920762	stuk	3,76	753	0
7490033	20x3/4"	87920763	stuk	3,92	753	0
7490034	26x1"	87926764	stuk	6,80	753	0
7490035	26x3/4"	87926763	stuk	5,70	753	0
7490036	32x1"	87932764	stuk	7,50	753	0

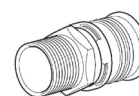

Ketels en
warmtepompen

Pers T-stuk

7490046	16mm	87916300	stuk	6,20	753	0
7490047	20mm	87920300	stuk	8,40	753	0
7490048	32mm	87932300	stuk	18,25	753	0
7490049	26mm	87926300	stuk	12,50	753	0

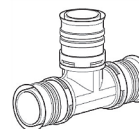

Warmwatertechniek

Pers T-stuk verlopend

7490037	20x20x16mm	87920303	stuk	8,00	753	0
7490038	20x16x20mm	87920330	stuk	8,00	753	0
7490039	26x16x26mm	87926330	stuk	11,25	753	0
7490040	26x20x26mm	87926350	stuk	16,50	753	0
7490041	32x16x32mm	87932330	stuk	16,50	753	0
7490042	32x20x32mm	87932350	stuk	16,50	753	0
7490043	32x26x32mm	87932360	stuk	16,50	753	0
7490044	20x16x16mm	87920333	stuk	8,70	753	0
7490045	26x20x20mm	87926355	stuk	11,00	753	0

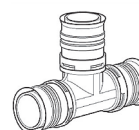

Leidingsystemen

Pers overgangskoppeling NLxklem

7490058	16x15mm	87916768	stuk	5,50	753	0
7490059	20x22mm	87920769	stuk	9,60	753	0
7490060	26x22mm	87926769	stuk	11,00	753	0

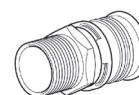

Stralingswarmte en
convectie

Regeling en
afsluiters

Klemkoppeling NL

7490061	16x15mm	87916115	stuk	3,01	753	0
7490062	20x22mm	87920122	stuk	7,50	753	0
7490063	26x22mm	87926122	stuk	14,50	753	0



Pompen en
waterdruk

Pers radiatorknie

7490064	16x16mm	l=330mm	87916733	stuk	9,80	753	0
---------	---------	---------	----------	------	------	-----	---



Afvoersystemen,
non ferro en
dakbedekking

Klemkoppeling euroconus

7490065	16x3/4" bi.dr.	74816103	stuk	2,80	753	0
---------	----------------	----------	------	------	-----	---



Bevestiging

Pers muurplaat met flens kort

7490066	16x1/2"	87916720	stuk	6,80	753	0
7490067	20x1/2"	87920720	stuk	9,50	753	0
7490068	16x3/8"	87916729	stuk	7,10	753	0

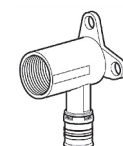

Luchttechniek

Airconditioning

Art.nr	Specificaties	Lev.nr	Ehd	Prijs	Grp	CC
--------	---------------	--------	-----	-------	-----	----

Persfittingen

COSMOCONNECT persfittingen

Ketels en warmtepompen

Montageplaat dubbel

7490069 153mm

84900110

stuk

7,40

753

0

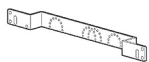

Warmwatertechniek

Montageplaat kombi

7490070 120-153mm

84900116

stuk

3,36

753

0

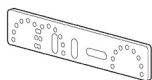

Leidingsystemen

Montageplaat dubbel gemini

7490071 150mm

84900118

stuk

4,84

753

0

7490072 120mm

84900117

stuk

4,84

753

0

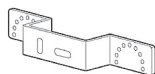

Stralingswarmte en convectie

Startersbox, koffer met 170 fittingen en kalibreergereedschap

7490100

COSMOCONNECT STARTERBOXstuk 549,00 899

1

Regeling en afsluiters

Pompen en waterdruk

Afvoersystemen, non ferro en dakbedekking

Bevestiging

Luchttechniek

Airconditioning

Gereedschap

Teken van vertrouwen



Ons merkteken staat voor kwaliteit op basis van meer dan 50 jaar ervaring in gietijzeren fittingen. Natuurlijk voldoen onze producten aan EN 10242 en ISO 49 normklasse A. U hebt bij ons de keuze uit een ongekend breed assortiment fittingen. Allemaal uit voorraad leverbaar. Ga naar www.nefit-industrial.nl of bel **0570 – 678 570** voor onze catalogus en voor meer informatie over maatwerkoplossingen.



NEFIT INDUSTRIAL

Nefit Industrial BV, Postbus 4, 7400 AA Deventer.
Tel.: 0570 - 678 570 - Fax: 0570 - 678 575.
info@nefit-industrial.nl - www.nefit-industrial.nl

Art.nr	Specificaties	Lev.nr	Ehd	Prijs	Grp	CC
--------	---------------	--------	-----	-------	-----	----

Malleabele fittingen



Malleabele fittingen, zwart

Nr.1 lange bocht 90° met binnen- en buitendraad

3014014	1/8"	zwart	9170010000	stuk	4,37	838	1
3014016	1/4"	zwart	9170010001	stuk	3,69	838	1
3010007	3/8"	zwart	9170010002	stuk	4,37	838	0
3011216	1/2"	zwart	9170010003	stuk	3,20	838	0
3010023	3/4"	zwart	9170010004	stuk	5,60	838	0
3010031	1"	zwart	9170010005	stuk	7,60	838	0
3010058	1 1/4"	zwart	9170010006	stuk	13,50	838	0
3010066	1 1/2"	zwart	9170010007	stuk	21,50	838	0
3010074	2"	zwart	9170010008	stuk	35,75	838	0
3014018	2 1/2"	zwart	9170010009	stuk	78,00	838	1
3014020	3"	zwart	9170010010	stuk	101,00	838	1
3014022	4"	zwart	9110010011	stuk	149,00	838	1



Nr.2 lange bocht 90° met 2 x binnendraad

3010082	3/8"	zwart	9170020002	stuk	4,24	838	0
3010090	1/2"	zwart	9170020003	stuk	3,65	838	0
3010104	3/4"	zwart	9170020004	stuk	5,80	838	0
3010112	1"	zwart	9170020005	stuk	7,60	838	0
3010120	1 1/4"	zwart	9170020006	stuk	13,75	838	0
3010139	1 1/2"	zwart	9170020007	stuk	16,75	838	0
3010147	2"	zwart	9170020008	stuk	23,25	838	0
3014026	2 1/2"	zwart	9170020009	stuk	79,00	838	1
3014028	3"	zwart	9170020010	stuk	99,50	838	1
3014030	4"	zwart	9170020011	stuk	189,00	838	1



Nr.3 lange bocht 90° met 2 x buitendraad

3014032	1/2"	zwart	9170030003	stuk	6,90	838	1
3014034	3/4"	zwart	9170030004	stuk	7,80	838	1
3014036	1"	zwart	9170030005	stuk	11,25	838	1



Nr.40 bocht 45° met binnen- en buitendraad

3014042	1/8"	zwart	9170400004	stuk	6,20	838	0
3014038	3/8"	zwart	9170400002	stuk	4,92	838	1
3014040	1/2"	zwart	9170400003	stuk	4,49	838	1
3014044	1"	zwart	9170400005	stuk	8,80	838	1
3014046	1 1/4"	zwart	9170400006	stuk	15,25	838	0
3014048	1 1/2"	zwart	9170400007	stuk	18,25	838	1
3014050	2"	zwart	9170400008	stuk	28,75	838	1
3014052	2 1/2"	zwart	9170400009	stuk	63,00	838	1
3014054	3"	zwart	9170400010	stuk	68,50	838	1



Nr.41 bocht 45° met 2 x binnendraad

3014056	1/2"	zwart	9170410003	stuk	5,50	838	1
3014058	3/4"	zwart	9170410004	stuk	6,90	838	1
3014060	1"	zwart	9170410005	stuk	8,90	838	1
3014062	1 1/4"	zwart	9170410006	stuk	15,75	838	1
3014064	1 1/2"	zwart	9170410007	stuk	20,75	838	1
3014066	2"	zwart	9170410008	stuk	29,25	838	0
3014068	2 1/2"	zwart	9170410009	stuk	57,50	838	1
3014070	3"	zwart	9170410010	stuk	73,50	838	1



Nr.90 knie 90° met 2 x binnendraad

3014072	1/4"	zwart	9170900001	stuk	2,40	838	1
3010236	3/8"	zwart	9170900002	stuk	1,60	838	0
3012166	1/2"	zwart	9170900003	stuk	1,10	838	0
3010252	3/4"	zwart	9170900004	stuk	1,75	838	0
3010260	1"	zwart	9170900005	stuk	2,65	838	0
3010279	1 1/4"	zwart	9170900006	stuk	5,10	838	0
3010287	1 1/2"	zwart	9170900007	stuk	8,40	838	0
3010295	2"	zwart	9170900008	stuk	9,70	838	0
3014074	2 1/2"	zwart	9170900009	stuk	35,25	838	0
3014076	3"	zwart	9170900010	stuk	49,00	838	1
3014078	4"	zwart	9170900011	stuk	86,50	838	1
3010309	1/2"x3/8"	zwart	9170900032	stuk	2,20	838	0
3010317	3/4"x1/2"	zwart	9170900043	stuk	2,55	838	0
3010325	1"x3/4"	zwart	9170900054	stuk	3,70	838	0
3010333	1 1/4"x1"	zwart	9170900065	stuk	6,10	838	0
3012735	1"x1/2"	zwart	9170900053	stuk	4,12	838	0

Art.nr	Specificaties	Lev.nr	Ehd	Prijs	Grp	CC
--------	---------------	--------	-----	-------	-----	----

Malleabele fittingen

Malleabele fittingen, zwart

Nr.92 knie 90° met binnen- en buitendraad

3014080	1/8"	zwart	9170920000	stuk	3,38	838	1
3014082	1/4"	zwart	9170920001	stuk	2,52	838	1
3010368	3/8"	zwart	9170920002	stuk	1,90	838	0
3012174	1/2"	zwart	9170920003	stuk	1,35	838	0
3010384	3/4"	zwart	9170920004	stuk	2,10	838	0
3010392	1"	zwart	9170920005	stuk	3,40	838	0
3010406	1 1/4"	zwart	9170920006	stuk	6,10	838	0
3010414	1 1/2"	zwart	9170920007	stuk	9,10	838	0
3010422	2"	zwart	9170920008	stuk	12,00	838	0
3014084	2 1/2"	zwart	9170920009	stuk	37,00	838	0
3014086	3"	zwart	9170920010	stuk	48,50	838	1
3010430	1/2"x3/8"	zwart	9170920032	stuk	5,90	838	0
3010449	3/4"x1/2"	zwart	9170920043	stuk	6,60	838	0
3010457	1"x3/4"	zwart	9170920054	stuk	8,90	838	0



Ketels en warmtepompen

Warmwatertechniek

Nr.96 haakse koppeling conisch met 2 x binnendraad

3014088	3/8"	zwart	9170960002	stuk	13,25	838	1
3010465	1/2"	zwart	9170960003	stuk	7,90	838	1
3010473	3/4"	zwart	9170960004	stuk	9,10	838	0
3010481	1"	zwart	9170960005	stuk	13,25	838	0
3010503	1 1/4"	zwart	9170960006	stuk	22,25	838	0
3010511	1 1/2"	zwart	9170960007	stuk	26,25	838	0
3010538	2"	zwart	9170960008	stuk	54,50	838	0
3014090	2 1/2"	zwart	9170960009	stuk	117,00	838	0



Leidingsystemen

Stralingswarmte en convectie

Nr.98 haakse koppeling conisch met binnen- en buitendraad

3014092	3/8"	zwart	9170980002	stuk	11,75	838	1
3010546	1/2"	zwart	9170980003	stuk	7,90	838	1
3010554	3/4"	zwart	9170980004	stuk	10,25	838	0
3010562	1"	zwart	9170980005	stuk	14,00	838	0
3010570	1 1/4"	zwart	9170980006	stuk	23,25	838	0
3010589	1 1/2"	zwart	9170980007	stuk	29,00	838	0
3010597	2"	zwart	9170980008	stuk	58,00	838	0
3014094	2 1/2"	zwart	9170980009	stuk	129,00	838	0
3014096	3"	zwart	9170980010	stuk	172,00	838	0



Regeling en afsluiters

Pompen en waterdruk

Afvoersystemen, non ferro en dakbedekking

Bevestiging

Luchttechniek

Airconditioning

Gereedschap

Malleabele fittingen

Malleabele fittingen, zwart

Nr.130 T-stuk 90° met 3 x binnendraad



3014098	1/8"	zwart	9171300000	stuk	3,81	838	1
3014100	1/4"	zwart	9171300001	stuk	3,32	838	1
3010600	3/8"	zwart	9171300002	stuk	2,35	838	0
3012239	1/2"	zwart	9171300003	stuk	1,60	838	0
3010627	3/4"	zwart	9171300004	stuk	2,65	838	0
3010635	1"	zwart	9171300005	stuk	3,85	838	0
3010643	1 1/4"	zwart	9171300006	stuk	7,00	838	0
3010651	1 1/2"	zwart	9171300007	stuk	11,00	838	0
3010678	2"	zwart	9171300008	stuk	15,75	838	0
3014102	2 1/2"	zwart	9171300009	stuk	43,75	838	1
3014104	3"	zwart	9171300010	stuk	58,50	838	1
3014106	3/8"x1/2"x3/8"	zwart	9171300023	stuk	4,55	838	1
3014110	1/2"x1/2"x3/8"	zwart	9171300332	stuk	3,45	838	1
3010694	1/2"x3/8"x1/2"	zwart	9171300032	stuk	3,15	838	0
3010708	1/2"x3/4"x1/2"	zwart	9171300034	stuk	3,40	838	0
3010880	3/4"x1/2"x1/2"	zwart	9171300433	stuk	3,10	838	0
3010724	3/4"x1/2"x3/4"	zwart	9171300043	stuk	2,75	838	0
3010899	3/4"x3/4"x3/8"	zwart	9171300442	stuk	6,70	838	1
3010902	3/4"x3/4"x1/2"	zwart	9171300443	stuk	3,45	838	0
3014112	3/4"x1"x1/2"	zwart	9171300453	stuk	8,80	838	1
3010732	3/4"x1"x3/4"	zwart	9171300045	stuk	6,00	838	0
3014114	1"x3/8"x1"	zwart	9171300052	stuk	7,90	838	1
3010910	1"x1/2"x1/2"	zwart	9171300533	stuk	8,10	838	1
3010929	1"x1/2"x3/4"	zwart	9171300534	stuk	5,60	838	0
3010759	1"x1/2"x1"	zwart	9171300053	stuk	3,70	838	0
3010937	1"x3/4"x1/2"	zwart	9171300543	stuk	5,90	838	0
3010945	1"x3/4"x3/4"	zwart	9171300544	stuk	4,65	838	0
3010767	1"x3/4"x1"	zwart	9171300054	stuk	4,05	838	0
3010953	1"x1"x1/2"	zwart	9171300553	stuk	4,90	838	0
3010961	1"x1"x3/4"	zwart	9171300554	stuk	5,30	838	0
3014116	1"x1 1/4"x1"	zwart	9171300056	stuk	11,50	838	1
3014118	1"x1 1/2"x1"	zwart	9171300057	stuk	14,50	838	1
3014120	1 1/4"x1/2"x1"	zwart	9171300635	stuk	9,00	838	1
3012492	1 1/4"x1/2"x1 1/4"	zwart	9171300063	stuk	6,20	838	0
3014122	1 1/4"x3/4"x1"	zwart	9171300645	stuk	10,75	838	1
3012417	1 1/4"x3/4"x1 1/4"	zwart	9171300064	stuk	6,80	838	0
3012566	1 1/4"x1"x1"	zwart	9171300655	stuk	10,50	838	0
3010783	1 1/4"x1"x1 1/4"	zwart	9171300065	stuk	9,00	838	0
3014126	1 1/4"x1 1/4"x1/2"	zwart	9171300663	stuk	12,00	838	0
3014128	1 1/4"x1 1/4"x1"	zwart	9171300665	stuk	11,50	838	1
3013863	1 1/2"x1/2"x1 1/2"	zwart	9171300073	stuk	10,50	838	0
3014130	1 1/2"x3/4"x1 1/2"	zwart	9171300074	stuk	11,25	838	1
3014132	1 1/4"x3/4"x1 1/4"	zwart	9171300746	stuk	15,75	838	1
3014134	1 1/2"x1"x1 1/4"	zwart	9171300756	stuk	13,75	838	1
3010813	1 1/2"x1 1/4"x1 1/2"	zwart	9171300076	stuk	16,50	838	0
3010805	1 1/2"x1"x1 1/2"	zwart	9171300075	stuk	12,25	838	0
3014136	2"x1/2"x2"	zwart	9171300083	stuk	15,25	838	1
3014138	2"x3/4"x2"	zwart	9171300084	stuk	19,75	838	1
3012395	2"x1"x2"	zwart	9171300085	stuk	15,50	838	0
3014140	2"x1 1/4"x2"	zwart	9171300086	stuk	19,75	838	0
3010856	2"x1 1/2"x2"	zwart	9171300087	stuk	23,25	838	0

Nr.131 T-stuk 90° met 1 gebogen spruit en 3 x binnendraad

3014142	3/4"	zwart	9171310004	stuk	9,60	838	1
3014144	1"	zwart	9171310005	stuk	14,50	838	1

Nr.132 T-stuk 90° met 2 gebogen spruiten en 3 x binnendraad

3014146	1/2"	zwart	9171320003	stuk	10,50	838	1
3014148	3/4"	zwart	9171320004	stuk	11,50	838	1
3014150	1"	zwart	9171320005	stuk	18,50	838	1

Nr.180 kruisstuk 90° met 4 x binnendraad

3014152	1/2"	zwart	9171800003	stuk	6,90	838	1
3014154	3/4"	zwart	9171800004	stuk	10,50	838	1
3014156	1"	zwart	9171800005	stuk	13,00	838	1
3014158	1 1/4"	zwart	9171800006	stuk	17,25	838	1
3014160	1 1/2"	zwart	9171800007	stuk	22,75	838	1
3014162	2"	zwart	9171800008	stuk	33,75	838	1
3014166	3/4"x1/2"x3/4"x1/2"	zwart	9171800043	stuk	9,60	838	1
3014168	1"x1/2"x1"x1/2"	zwart	9171800053	stuk	19,25	838	1

Art.nr	Specificaties	Lev.nr	Ehd	Prijs	Grp	CC
--------	---------------	--------	-----	-------	-----	----

Malleabele fittingen

Malleabele fittingen, zwart

Nr.221 knie met zijspuit en 3 x binnendraad

3014170	1/2"	zwart	9172210003	stuk	6,50	838	1
3014172	3/4"	zwart	9172210004	stuk	8,20	838	1
3014174	1"	zwart	9172210005	stuk	13,75	838	1

Nr.240 ronde sok verlopend met 2 x binnendraad

3014176	3/8"x1/4"	zwart	9172400021	stuk	2,77	838	1
3012433	1/2"x1/4"	zwart	9172400031	stuk	2,89	838	1
3011070	1/2"x3/8"	zwart	9172400032	stuk	2,05	838	0
3011089	3/4"x3/8"	zwart	9172400042	stuk	3,32	838	1
3011097	3/4"x1/2"	zwart	9172400043	stuk	2,30	838	0
3014178	1"x3/8"	zwart	9172400052	stuk	4,67	838	1
3011119	1"x1/2"	zwart	9172400053	stuk	2,90	838	0
3011127	1"x3/4"	zwart	9172400054	stuk	2,60	838	0
3014180	1 1/4"x1/2"	zwart	9172400063	stuk	6,70	838	1
3012514	1 1/4"x3/4"	zwart	9172400064	stuk	4,90	838	0
3011135	1 1/4"x1"	zwart	9172400065	stuk	4,80	838	0
3014182	1 1/2"x3/4"	zwart	9172400074	stuk	9,40	838	1
3015246	1 1/2"x1"	zwart	9172400075	stuk	7,20	838	0
3011143	1 1/2"x1 1/4"	zwart	9172400076	stuk	7,90	838	0
3012441	2"x1 1/4"	zwart	9172400086	stuk	12,75	838	0
3012522	2"x1"	zwart	9172400085	stuk	14,00	838	0
3012468	2"x1 1/2"	zwart	9172400087	stuk	12,00	838	0
3014184	2 1/2"x2"	zwart	9172400098	stuk	32,75	838	0
3014186	3"x2"	zwart	9172400108	stuk	51,00	838	0

Nr.241 verlooping met binnen- en buitendraad

3014188	1/4"x1/8"	zwart	9172410019	stuk	2,00	838	1
3011186	3/8"x1/8"	zwart	9172410020	stuk	2,00	838	0
3015386	3/8"x1/4"	zwart	9172410021	stuk	1,85	838	0
3011194	1/2"x1/8"	zwart	9172410030	stuk	2,34	838	0
3015394	1/2"x1/4"	zwart	9172410031	stuk	1,20	838	0
3012255	1/2"x3/8"	zwart	9172410032	stuk	1,15	838	0
3015408	3/4"x1/4"	zwart	9172410041	stuk	2,64	838	0
3011224	3/4"x3/8"	zwart	9172410042	stuk	1,70	838	0
3012263	3/4"x1/2"	zwart	9172410043	stuk	1,20	838	0
3011240	1"x3/8"	zwart	9172410052	stuk	3,32	838	1
3011259	1"x1/2"	zwart	9172410053	stuk	1,75	838	0
3011267	1"x3/4"	zwart	9172410054	stuk	1,60	838	0
3015424	1 1/4"x3/8"	zwart	9172410062	stuk	6,10	838	1
3011275	1 1/4"x1/2"	zwart	9172410063	stuk	3,87	838	0
3011283	1 1/4"x3/4"	zwart	9172410064	stuk	2,65	838	0
3011291	1 1/4"x1"	zwart	9172410065	stuk	2,00	838	0
3011305	1 1/2"x1/2"	zwart	9172410073	stuk	4,80	838	0
3011313	1 1/2"x3/4"	zwart	9172410074	stuk	5,50	838	0
3011321	1 1/2"x1"	zwart	9172410075	stuk	3,57	838	0
3011348	1 1/2"x1 1/4"	zwart	9172410076	stuk	3,00	838	0
3014190	2"x1/2"x2"	zwart	9172410083	stuk	9,80	838	0
3011364	2"x3/4"	zwart	9172410084	stuk	9,70	838	0
3011372	2"x1"	zwart	9172410085	stuk	6,50	838	0
3011380	2"x1 1/4"	zwart	9172410086	stuk	6,10	838	0
3011399	2"x1 1/2"	zwart	9172410087	stuk	5,50	838	0
3012476	2 1/2"x1 1/2"	zwart	9172410098	stuk	13,25	838	0
3014194	3"x2"	zwart	9172410108	stuk	17,25	838	0
3014196	3"x2 1/2"	zwart	9172410109	stuk	19,50	838	0
3014198	4"x3"	zwart	9172410120	stuk	35,00	838	1

Nr.245 dubbele nippel verlopend met 2 x buitendraad

3014200	1/4"x1/8"	zwart	9172450019	stuk	2,89	838	1
3014202	3/8"x1/4"	zwart	9172450021	stuk	2,83	838	0
3014204	1/2"x1/4"	zwart	9172450031	stuk	3,87	838	0
3011402	1/2"x3/8"	zwart	9172450032	stuk	3,32	838	0
3014206	3/4"x3/8"	zwart	9172450042	stuk	6,10	838	1
3011410	3/4"x1/2"	zwart	9172450043	stuk	2,45	838	0
3011429	1"x1/2"	zwart	9172450053	stuk	5,90	838	0
3011437	1"x3/4"	zwart	9172450054	stuk	2,70	838	0
3011445	1 1/4"x1"	zwart	9172450065	stuk	5,50	838	0
3014208	1 1/2"x1"	zwart	9172450075	stuk	12,75	838	1
3011453	1 1/2"x1 1/4"	zwart	9172450076	stuk	6,70	838	0
3014210	2"x1 1/4"	zwart	9172450086	stuk	14,50	838	0
3011461	2"x1 1/2"	zwart	9172450087	stuk	13,00	838	0
3014212	2 1/2"x2"	zwart	9172450098	stuk	31,50	838	0

 Ketels en
warmtepompen

Warmwatertechniek

Leidingsystemen

 Stralingswarmte en
convectie

 Regeling en
afsluiters

 Pompen en
waterdruk

 Afvoersystemen,
non ferro en
dakbedekking

Bevestiging

Luchttechniek

Airconditioning

Malleabele fittingen

Malleabele fittingen, zwart

Nr.246 soknippel verlopend met binnen- en buitendraad



3014214	3/8"x1/4"	zwart	9172460021	stuk	2,52	838	0
3014216	1/2"x1/4"	zwart	9172460031	stuk	3,44	838	0
3011488	1/2"x3/8"	zwart	9172460032	stuk	2,25	838	0
3011496	3/4"x1/2"	zwart	9172460043	stuk	2,35	838	0
3011518	1"x1/2"	zwart	9172460053	stuk	4,49	838	0
3011526	1"x3/4"	zwart	9172460054	stuk	3,80	838	0
3014218	1 1/4"x3/4"	zwart	9172460064	stuk	8,60	838	0
3011534	1 1/4"x1"	zwart	9172460065	stuk	5,40	838	0
3014220	1 1/2"x1"	zwart	9172460075	stuk	10,50	838	0
3015939	1 1/2"x1 1/4"	zwart	9172460076	stuk	9,00	838	0
3015971	2"x1 1/2"	zwart	9172460087	stuk	15,25	838	0

Nr.270 ronde sok met 2 x binnendraad



3011666	1/4"	zwart	9172700001	stuk	2,21	838	0
3011542	3/8"	zwart	9172700002	stuk	1,70	838	0
3012271	1/2"	zwart	9172700003	stuk	1,30	838	0
3011569	3/4"	zwart	9172700004	stuk	1,75	838	0
3011577	1"	zwart	9172700005	stuk	2,30	838	0
3011585	1 1/4"	zwart	9172700006	stuk	3,70	838	0
3011593	1 1/2"	zwart	9172700007	stuk	5,20	838	0
3011607	2"	zwart	9172700008	stuk	8,00	838	0
3014222	2 1/2"	zwart	9172700009	stuk	27,75	838	0
3014224	3"	zwart	9172700010	stuk	33,25	838	0
3014226	4"	zwart	9172700011	stuk	76,50	838	1

Nr.271 ronde sok met linkse en rechtse binnendraad



3011615	3/8"	zwart	9172710002	stuk	2,83	838	0
3011623	1/2"	zwart	9172710003	stuk	2,05	838	0
3011631	3/4"	zwart	9172710004	stuk	2,65	838	0
3011658	1"	zwart	9172710005	stuk	4,31	838	0
3014228	1 1/4"	zwart	9172710006	stuk	8,40	838	1

Nr.280 dubbele nippel met 2 x buitendraad



3014234	1/8"	zwart	9172800000	stuk	2,71	838	0
3014236	1/4"	zwart	9172800001	stuk	2,00	838	0
3011690	3/8"	zwart	9172800002	stuk	2,25	838	0
3012301	1/2"	zwart	9172800003	stuk	1,20	838	0
3011712	3/4"	zwart	9172800004	stuk	1,60	838	0
3011720	1"	zwart	9172800005	stuk	2,20	838	0
3011739	1 1/4"	zwart	9172800006	stuk	3,70	838	0
3011747	1 1/2"	zwart	9172800007	stuk	4,35	838	0
3011755	2"	zwart	9172800008	stuk	9,60	838	0
3014238	2 1/2"	zwart	9172800009	stuk	17,50	838	0

Nr.290 stop met rand en vierkant buitendraad



3014242	1/8"	zwart	9172900000	stuk	1,72	838	1
3014244	1/4"	zwart	9172900001	stuk	1,15	838	0
3011798	3/8"	zwart	9172900002	stuk	1,00	838	0
3012336	1/2"	zwart	9172900003	stuk	1,00	838	0
3012344	3/4"	zwart	9172900004	stuk	1,30	838	0
3011836	1"	zwart	9172900005	stuk	1,50	838	0
3011844	1 1/4"	zwart	9172900006	stuk	2,55	838	0
3011852	1 1/2"	zwart	9172900007	stuk	3,25	838	0
3011860	2"	zwart	9172900008	stuk	5,80	838	0
3014246	2 1/2"	zwart	9172900009	stuk	15,25	838	1
3014248	3"	zwart	9172900010	stuk	19,75	838	1

Nr.301 ronde dop binnendraad



3014250	1/4"	zwart	9173000001	stuk	1,72	838	1
3011879	3/8"	zwart	9173010002	stuk	1,54	838	0
3012352	1/2"	zwart	9173010003	stuk	1,50	838	0
3012409	3/4"	zwart	9173010004	stuk	1,75	838	0
3011909	1"	zwart	9173010005	stuk	2,10	838	0
3011917	1 1/4"	zwart	9173010006	stuk	4,00	838	0
3011925	1 1/2"	zwart	9173010007	stuk	4,92	838	0
3011933	2"	zwart	9173010008	stuk	9,20	838	0
3014252	2 1/2"	zwart	9173000009	stuk	17,00	838	1
3014254	3"	zwart	9173000010	stuk	18,50	838	1
3014256	4"	zwart	9173000011	stuk	39,75	838	1

Ketels en
warmtepompen

Warmwatertechniek

Leidingsystemen

Stralingswarmte en
convectie

Regeling en
afsluiters

Pompen en
waterdruk

Afvoersystemen,
non ferro en
dakbedekking

Bevestiging

Luchttechniek

Airconditioning

Gereedschap

Art.nr	Specificaties	Lev.nr	Ehd	Prijs	Grp	CC
--------	---------------	--------	-----	-------	-----	----

Malleabele fittingen

Malleabele fittingen, zwart

Nr.310 sluitmoer

3014258	1/4"	zwart	9173100001	stuk	1,60	838	1
3014260	3/8"	zwart	9173100002	stuk	1,72	838	1
3014262	1/2"	zwart	9173100003	stuk	1,15	838	1
3014264	3/4"	zwart	9173100004	stuk	1,20	838	1
3014266	1 1/2"	zwart	9173100007	stuk	3,51	838	1
3014268	2"	zwart	9173100008	stuk	7,10	838	1

Nr.340 koppeling conisch met 2 x binnendraad

3014270	1/4"	zwart	9173400001	stuk	10,75	838	1
3016455	3/8"	zwart	9173400002	stuk	9,60	838	1
3011941	1/2"	zwart	9173400003	stuk	6,00	838	0
3011968	3/4"	zwart	9173400004	stuk	6,80	838	0
3011976	1"	zwart	9173400005	stuk	7,80	838	0
3011984	1 1/4"	zwart	9173400006	stuk	13,00	838	0
3011992	1 1/2"	zwart	9173400007	stuk	15,25	838	0
3012018	2"	zwart	9173400008	stuk	25,00	838	0
3014272	2 1/2"	zwart	9173400009	stuk	69,50	838	0
3014274	3"	zwart	9173400010	stuk	97,00	838	0
3014276	4"	zwart	9173400011	stuk	196,00	838	1



Nr.341 koppeling conisch met binnen- en buitendraad

3016528	3/8"	zwart	9173410002	stuk	8,50	838	1
3012026	1/2"	zwart	9173410003	stuk	5,90	838	0
3012034	3/4"	zwart	9173410004	stuk	7,10	838	0
3012042	1"	zwart	9173410005	stuk	8,80	838	0
3012050	1 1/4"	zwart	9173410006	stuk	14,00	838	0
3012069	1 1/2"	zwart	9173410007	stuk	17,75	838	0
3012077	2"	zwart	9173410008	stuk	28,50	838	0



Nr.340 koppeling conisch met 2 x binnendraad

3014282	3"	zwart	9173410010	stuk	119,00	838	0
---------	----	-------	------------	------	--------	-----	---

Nr.529A soknippel met binnen- en buitendraad

3012085	1/2"	zwart	9175291003	stuk	2,35	838	0
3012093	3/4"	zwart	9175291004	stuk	4,24	838	0
3016609	1"	zwart	9175291005	stuk	6,70	838	0



Nr.372 drukstuk vlakdichtend met binnendraad

3012379	1"	zwart	9173720005	stuk	2,58	838	0
---------	----	-------	------------	------	------	-----	---

Nr.374 wartelmoer zeskant

3012387	1"x1 1/2"	zwart	9173740005	stuk	2,71	838	0
---------	-----------	-------	------------	------	------	-----	---

Malleabele fittingen, gegalvaniseerd

Nr.374 wartelmoer zeskant

3014284	1/8"	zwart	9180010000	stuk	5,50	838	1
---------	------	-------	------------	------	------	-----	---



Nr.1 lange bocht 90° met binnen- en buitendraad

3110028	1/4"	gegalvaniseerd	9180010001	stuk	4,55	838	1
3110036	3/8"	gegalvaniseerd	9180010002	stuk	5,60	838	0
3110044	1/2"	gegalvaniseerd	9180010003	stuk	4,05	838	0
3110052	3/4"	gegalvaniseerd	9180010004	stuk	7,10	838	0
3110060	1"	gegalvaniseerd	9180010005	stuk	9,70	838	0
3110079	1 1/4"	gegalvaniseerd	9180010006	stuk	20,75	838	0
3110087	1 1/2"	gegalvaniseerd	9180010007	stuk	27,50	838	0
3110095	2"	gegalvaniseerd	9180010008	stuk	44,25	838	0
3014286	2 1/2"	gegalvaniseerd	9180010009	stuk	99,00	838	1
3014288	3"	gegalvaniseerd	9180010010	stuk	128,00	838	1
3110001	1/4"	gegalvaniseerd	9180020001	stuk	4,86	838	1



Ketels en
warmtepompen

Warmwatertechniek

Leidingsystemen

Stralingswarmte en
convectie

Regeling en
afsluiters

Pompen en
waterdruk

Afvoersystemen,
non ferro en
dakbedekking

Bevestiging

Luchttechniek

Airconditioning

Gereedschap

Art.nr	Specificaties	Lev.nr	Ehd	Prijs	Grp	CC
--------	---------------	--------	-----	-------	-----	----

Malleabele fittingen

Malleabele fittingen, gegalvaniseerd

Nr.2 lange bocht 90° met 2 x binnendraad

3110168	3/8"	gegalvaniseerd	9180020002	stuk	5,60	838	1
3110176	1/2"	gegalvaniseerd	9180020003	stuk	4,60	838	0
3110184	3/4"	gegalvaniseerd	9180020004	stuk	7,20	838	0
3110192	1"	gegalvaniseerd	9180020005	stuk	9,70	838	0
3110206	1 1/4"	gegalvaniseerd	9180020006	stuk	17,00	838	0
3110214	1 1/2"	gegalvaniseerd	9180020007	stuk	20,75	838	0
3110222	2"	gegalvaniseerd	9180020008	stuk	29,00	838	0
3014292	2 1/2"	gegalvaniseerd	9180020009	stuk	100,00	838	1
3110346	3"	gegalvaniseerd	9180020010	stuk	126,00	838	1
3014294	4"	gegalvaniseerd	9180020011	stuk	239,00	838	1

Nr.3 lange bocht 90° met 2 x buitendraad

3110230	1/4"	gegalvaniseerd	9180030001	stuk	8,20	838	1
3110232	3/8"	gegalvaniseerd	9180030002	stuk	7,30	838	1
3110234	1/2"	gegalvaniseerd	9180030003	stuk	8,70	838	1
3110236	3/4"	gegalvaniseerd	9180030004	stuk	9,80	838	1
3110238	1"	gegalvaniseerd	9180030005	stuk	14,25	838	1
3110240	1 1/4"	gegalvaniseerd	9180030006	stuk	27,00	838	1
3110242	1 1/2"	gegalvaniseerd	9180030007	stuk	38,25	838	1
3110244	2"	gegalvaniseerd	9180030008	stuk	52,00	838	1

Nr.40 bocht 45° met binnen- en buitendraad

3110300	1/4"	gegalvaniseerd	9180400001	stuk	6,80	838	1
3110302	3/8"	gegalvaniseerd	9180400002	stuk	6,20	838	1
3110354	1/2"	gegalvaniseerd	9180400003	stuk	5,70	838	1
3110362	3/4"	gegalvaniseerd	9180400004	stuk	7,70	838	1
3110370	1"	gegalvaniseerd	9180400005	stuk	11,00	838	1
3110389	1 1/4"	gegalvaniseerd	9180400006	stuk	19,00	838	1
3110304	1 1/2"	gegalvaniseerd	9180400007	stuk	22,75	838	1
3014296	2"	gegalvaniseerd	9180400008	stuk	35,75	838	1
3014298	2 1/2"	gegalvaniseerd	9180400009	stuk	79,50	838	1
3014300	3"	gegalvaniseerd	9180400010	stuk	87,00	838	1

Nr.41 bocht 45° met 2 x binnendraad

3110451	3/8"	gegalvaniseerd	9180410002	stuk	7,10	838	1
3110440	1/2"	gegalvaniseerd	9180410003	stuk	6,80	838	1
3110478	3/4"	gegalvaniseerd	9180410004	stuk	8,50	838	1
3110486	1"	gegalvaniseerd	9180410005	stuk	11,00	838	1
3110494	1 1/4"	gegalvaniseerd	9180410006	stuk	20,00	838	1
3110508	1 1/2"	gegalvaniseerd	9180410007	stuk	26,25	838	0
3110516	2"	gegalvaniseerd	9180410008	stuk	37,00	838	1
3014302	2 1/2"	gegalvaniseerd	9180410009	stuk	73,00	838	1
3014304	3"	gegalvaniseerd	9180410010	stuk	93,00	838	1

Nr.90 knie 90° met 2 x binnendraad

3014306	1/4"	gegalvaniseerd	9180900001	stuk	2,95	838	1
3110567	3/8"	gegalvaniseerd	9180900002	stuk	2,05	838	0
3110575	1/2"	gegalvaniseerd	9180900003	stuk	1,45	838	0
3110583	3/4"	gegalvaniseerd	9180900004	stuk	2,25	838	0
3110591	1"	gegalvaniseerd	9180900005	stuk	3,35	838	0
3110605	1 1/4"	gegalvaniseerd	9180900006	stuk	6,40	838	0
3110613	1 1/2"	gegalvaniseerd	9180900007	stuk	10,50	838	0
3110621	2"	gegalvaniseerd	9180900008	stuk	12,50	838	0
3014308	2 1/2"	gegalvaniseerd	9180900009	stuk	44,50	838	0
3014310	3"	gegalvaniseerd	9180900010	stuk	61,00	838	1
3110565	3/8"x1/4"	gegalvaniseerd	9180900021	stuk	4,61	838	1
3110680	1/2"x3/8"	gegalvaniseerd	9180900032	stuk	2,70	838	1
3110702	3/4"x1/2"	gegalvaniseerd	9180900043	stuk	3,10	838	1
3110699	1"x1/2"	gegalvaniseerd	9180900053	stuk	5,40	838	1
3110000	1"x3/4"	gegalvaniseerd	9180900054	stuk	4,65	838	1
3110818	1 1/4"x1"	gegalvaniseerd	9180900065	stuk	7,70	838	1
3014312	1 1/2"	gegalvaniseerd	9180900075	stuk	14,00	838	1



Ketels en
warmtepompen

Warmwatertechniek

Leidingsystemen

Stralingswarmte en
convectie

Regeling en
afsluiters

Pompen en
waterdruk

Afvoersystemen,
non ferro en
dakbedekking

Bevestiging

Luchttechniek

Airconditioning

Gereedschap

Art.nr	Specificaties	Lev.nr	Ehd	Prijs	Grp	CC
--------	---------------	--------	-----	-------	-----	----

Malleabele fittingen

Malleabele fittingen, gegalvaniseerd

Nr.92 knie 90° met binnen- en buitendraad

3014314	1/8"	gegalvaniseerd	9180920000	stuk	4,31	838	1
3014316	1/4"	gegalvaniseerd	9180920001	stuk	3,14	838	1
3110877	3/8"	gegalvaniseerd	9180920002	stuk	2,35	838	1
3110885	1/2"	gegalvaniseerd	9180920003	stuk	1,70	838	0
3110893	3/4"	gegalvaniseerd	9180920004	stuk	2,60	838	0
3110907	1"	gegalvaniseerd	9180920005	stuk	4,35	838	0
3110915	1 1/4"	gegalvaniseerd	9180920006	stuk	7,50	838	0
3110923	1 1/2"	gegalvaniseerd	9180920007	stuk	11,50	838	0
3110931	2"	gegalvaniseerd	9180920008	stuk	15,00	838	0
3014318	2 1/2"	gegalvaniseerd	9180920009	stuk	46,00	838	1
3110708	1/2"x3/8"	gegalvaniseerd	9180920032	stuk	7,40	838	1
3110714	1"x1/2"	gegalvaniseerd	9180920053	stuk	12,75	838	1
3110712	1"x3/4"	gegalvaniseerd	9180920054	stuk	11,00	838	0
3110710	3/4"x1/2"	gegalvaniseerd	9180920043	stuk	8,30	838	1
3110716	1 1/2"x1 1/4"	gegalvaniseerd	9180920076	stuk	24,25	838	1



Ketels en warmtepompen

Warmwatertechniek

Leidingsystemen

Nr.96 haakse koppeling conisch met 2 x binnendraad

3111083	1/2"	gegalvaniseerd	9180960003	stuk	10,00	838	1
3111091	3/4"	gegalvaniseerd	9180960004	stuk	11,75	838	1
3111105	1"	gegalvaniseerd	9180960005	stuk	16,75	838	1
3111113	1 1/4"	gegalvaniseerd	9180960006	stuk	27,75	838	0
3111121	1 1/2"	gegalvaniseerd	9180960007	stuk	33,25	838	0
3111148	2"	gegalvaniseerd	9180960008	stuk	69,00	838	1
3110109	2.1/2"	gegalvaniseerd	9180960009	stuk	148,00	838	1



Stralingswarmte en convectie

Nr.98 haakse koppeling conisch met binnen- en buitendraad

3111164	3/8"	gegalvaniseerd	9180980002	stuk	14,75	838	1
3111172	1/2"	gegalvaniseerd	9180980003	stuk	10,00	838	1
3111180	3/4"	gegalvaniseerd	9180980004	stuk	12,75	838	1
3111199	1"	gegalvaniseerd	9180980005	stuk	17,50	838	0
3111202	1 1/4"	gegalvaniseerd	9180980006	stuk	29,25	838	0
3111210	1 1/2"	gegalvaniseerd	9180980007	stuk	36,00	838	1
3111229	2"	gegalvaniseerd	9180980008	stuk	73,00	838	1
3014324	3"	gegalvaniseerd	9180980010	stuk	218,00	838	1



Regeling en afsluiters

Pompen en waterdruk

Afvoersystemen, non ferro en dakbedekking

Bevestiging

Luchttechniek

Airconditioning

Gereedschap

Malleabele fittingen

Malleabele fittingen, gegalvaniseerd

Nr.130 T-stuk 90° met 3 x binnendraad



3014326	1/8"	gegalvaniseerd	9181300000	stuk	4,67	838	1
3111245	1/4"	gegalvaniseerd	9181300001	stuk	4,18	838	0
3111253	3/8"	gegalvaniseerd	9181300002	stuk	2,85	838	0
3111261	1/2"	gegalvaniseerd	9181300003	stuk	2,00	838	0
3111288	3/4"	gegalvaniseerd	9181300004	stuk	3,35	838	0
3111296	1"	gegalvaniseerd	9181300005	stuk	5,00	838	0
3111318	1 1/4"	gegalvaniseerd	9181300006	stuk	8,70	838	0
3111326	1 1/2"	gegalvaniseerd	9181300007	stuk	13,75	838	0
3111334	2"	gegalvaniseerd	9181300008	stuk	19,25	838	0
3014328	2 1/2"	gegalvaniseerd	9181300009	stuk	54,50	838	0
3014330	3"	gegalvaniseerd	9181300010	stuk	72,50	838	1
3111231	3/8"x1/4"x3/8"	gegalvaniseerd	9181300021	stuk	7,70	838	1
3111385	3/8"x1/2"x3/8"	gegalvaniseerd	9181300023	stuk	5,80	838	1
3014334	1/2"X3/8"X3/8"	gegalvaniseerd	9181300322	stuk	5,60	838	1
3111415	1/2"x3/8"x1/2"	gegalvaniseerd	9181300032	stuk	3,85	838	1
3111233	3/4"x3/8"x3/4"	gegalvaniseerd	9181300042	stuk	5,80	838	1
3111482	3/4"x1/2"x1/2"	gegalvaniseerd	9181300433	stuk	3,85	838	0
3111490	3/4"x1/2"x3/4"	gegalvaniseerd	9181300043	stuk	3,45	838	0
3111512	3/4"x3/4"x1/2"	gegalvaniseerd	9181300443	stuk	4,45	838	0
3014338	3/4"x1"x1/2"	gegalvaniseerd	9181300453	stuk	11,25	838	1
3110974	3/4"x1"x3/4"	gegalvaniseerd	9181300045	stuk	7,40	838	1
3111235	1"x3/8"x1"	gegalvaniseerd	9181300052	stuk	9,90	838	1
3111555	1"x1/2"x1/2"	gegalvaniseerd	9181300533	stuk	10,00	838	1
3014342	1"x1/2"X3/4"	gegalvaniseerd	9181300534	stuk	7,10	838	1
3111571	1"x1/2"x1"	gegalvaniseerd	9181300053	stuk	4,70	838	0
3111598	1"x3/4"x1/2"	gegalvaniseerd	9181300543	stuk	7,40	838	1
3110125	1"x3/4"x3/4"	gegalvaniseerd	9181300544	stuk	5,90	838	1
3111628	1"x3/4"x1"	gegalvaniseerd	9181300054	stuk	5,10	838	0
3111369	1"x1"x1/2"	gegalvaniseerd	9181300553	stuk	6,20	838	1
3014344	1"X1"X3/4"	gegalvaniseerd	9181300554	stuk	6,80	838	1
3111652	1"x1 1/4"x1"	gegalvaniseerd	9181300056	stuk	14,50	838	1
3111237	1 1/4"x3/8"x1 1/4"	gegalvaniseerd	9181300062	stuk	14,50	838	1
3111695	1 1/4"x1/2"x1 1/4"	gegalvaniseerd	9181300063	stuk	7,90	838	0
3014346	1 1/4"X3/4"X1"	gegalvaniseerd	9181300645	stuk	13,25	838	1
3111239	1 1/4"x3/4"x1 1/4"	gegalvaniseerd	9181300064	stuk	8,30	838	1
3014348	1 1/4"X"X1"	gegalvaniseerd	9181300655	stuk	13,00	838	1
3111784	1 1/4"x1"x1 1/4"	gegalvaniseerd	9181300065	stuk	11,50	838	0
3014350	1 1/4"X1 1/4"X1/2"	gegalvaniseerd	9181300663	stuk	15,00	838	1
3014352	1 1/4"X1 1/4"X1"	gegalvaniseerd	9181300665	stuk	14,75	838	1
3014354	1 1/2"X1/2"X1 1/2"	gegalvaniseerd	9181300073	stuk	13,00	838	0
3111873	1 1/2"x3/4"x1 1/2"	gegalvaniseerd	9181300074	stuk	14,25	838	1
3111938	1 1/2"x1"x1 1/2"	gegalvaniseerd	9181300075	stuk	15,25	838	0
3014356	1 1/2"X1 1/4"X1 1/4"	gegalvaniseerd	9181300766	stuk	21,50	838	1
3111241	1 1/2"x1 1/4"x1 1/2"	gegalvaniseerd	9181300076	stuk	20,75	838	1
3110117	1 1/2"x2"x1 1/2"	gegalvaniseerd	9181300078	stuk	28,75	838	1
3112020	2"x1/2"x2"	gegalvaniseerd	9181300083	stuk	19,25	838	1
3111243	2"x3/4"x2"	gegalvaniseerd	9181300084	stuk	25,25	838	1
3112071	2"x1"x2"	gegalvaniseerd	9181300085	stuk	19,50	838	1
3112128	2"x1 1/4"x2"	gegalvaniseerd	9181300086	stuk	25,25	838	1
3112152	2"x1 1/2"x2"	gegalvaniseerd	9181300087	stuk	29,00	838	1
3014360	3"X2 1/2"X3"	gegalvaniseerd	9181300109	stuk	83,00	838	1
3014358	3"X2"X3"	gegalvaniseerd	9181300108	stuk	70,00	838	1

Nr.131 T-stuk 90° met 1 gebogen spruit en 3 x binnendraad

3112160	1/2"	gegalvaniseerd	9181310003	stuk	9,70	838	1
3014362	3/4"	gegalvaniseerd	9181310004	stuk	12,25	838	1
3112162	1"	gegalvaniseerd	9181310005	stuk	18,75	838	1
3112164	1 1/4"	gegalvaniseerd	9181310006	stuk	25,25	838	1
3112166	1 1/2"	gegalvaniseerd	9181310007	stuk	37,00	838	1
3112168	2"	gegalvaniseerd	9181310008	stuk	53,50	838	1

Nr.132 T-stuk 90° met 2 gebogen spruiten en 3 x binnendraad

3112175	1/2"	gegalvaniseerd	9181320003	stuk	13,25	838	1
3112177	3/4"	gegalvaniseerd	9181320004	stuk	14,50	838	1
3112179	1"	gegalvaniseerd	9181320005	stuk	23,25	838	1
3112181	1 1/4"	gegalvaniseerd	9181320006	stuk	40,00	838	1
3112183	1 1/2"	gegalvaniseerd	9181320007	stuk	50,50	838	1
3112185	2"	gegalvaniseerd	9181320008	stuk	64,50	838	1

Art.nr	Specificaties	Lev.nr	Ehd	Prijs	Grp	CC
--------	---------------	--------	-----	-------	-----	----

Malleabele fittingen

Malleabele fittingen, gegalvaniseerd

Nr.180 kruisstuk 90° met 4 x binnendraad

3112190	3/8"	gegalvaniseerd	9181800002	stuk	8,80	838	1
3113116	1/2"	gegalvaniseerd	9181800003	stuk	8,50	838	1
3113124	3/4"	gegalvaniseerd	9181800004	stuk	13,00	838	0
3113132	1"	gegalvaniseerd	9181800005	stuk	16,00	838	1
3112192	1 1/4"	gegalvaniseerd	9181800006	stuk	21,50	838	1
3112194	1 1/2"	gegalvaniseerd	9181800007	stuk	28,75	838	1
3112196	2"	gegalvaniseerd	9181800008	stuk	42,75	838	1
3014372	3/4"x1/2"x3/4"x1/2"	gegalvaniseerd	9181800043	stuk	12,00	838	1
3014374	1"x1/2"x1"x1/2"	gegalvaniseerd	9181800053	stuk	24,25	838	1



Ketels en warmtepompen

Warmwatertechniek

Nr.221 knie met zijspruit en 3 x binnendraad

3014376	1/2"	gegalvaniseerd	9182210003	stuk	8,00	838	1
---------	------	----------------	------------	------	------	-----	---

Nr.240 ronde sok verlopend met 2 x binnendraad

3113388	3/8"x1/8"	gegalvaniseerd	9182400020	stuk	3,87	838	1
3113396	3/8"x1/4"	gegalvaniseerd	9182400021	stuk	3,51	838	1
3110133	1/2"x1/4"	gegalvaniseerd	9182400031	stuk	3,69	838	1
3113418	1/2"x3/8"	gegalvaniseerd	9182400032	stuk	2,50	838	0
3113426	3/4"x1/2"	gegalvaniseerd	9182400043	stuk	2,90	838	0
3113204	3/4"x3/8"	gegalvaniseerd	9182400042	stuk	4,24	838	1
3113206	1"x3/8"	gegalvaniseerd	9182400052	stuk	5,90	838	1
3115348	1"x1/2"	gegalvaniseerd	9182400053	stuk	3,65	838	0
3113442	1"x3/4"	gegalvaniseerd	9182400054	stuk	3,35	838	0
3113469	1 1/4"x1/2"	gegalvaniseerd	9182400063	stuk	8,70	838	0
3113477	1 1/4"x3/4"	gegalvaniseerd	9182400064	stuk	6,20	838	0
3113485	1 1/4"x1"	gegalvaniseerd	9182400065	stuk	6,00	838	0
3113208	1 1/2"x1/2"	gegalvaniseerd	9182400073	stuk	13,50	838	1
3113210	1 1/2"x3/4"	gegalvaniseerd	9182400074	stuk	12,00	838	0
3014378	1 1/2"x1"	gegalvaniseerd	9182400075	stuk	9,10	838	0
3113507	1 1/2"x1 1/4"	gegalvaniseerd	9182400076	stuk	10,00	838	0
3115356	2"x1"	gegalvaniseerd	9182400085	stuk	18,00	838	0
3113558	2"x1 1/4"	gegalvaniseerd	9182400086	stuk	15,75	838	0
3113566	2"x1 1/2"	gegalvaniseerd	9182400087	stuk	15,00	838	0
3014380	2 1/2"x2"	gegalvaniseerd	9182400098	stuk	40,75	838	1



Leidingsystemen

Stralingswarmte en convectie

Regeling en afsluiters

Nr.241 verlooping met binnen- en buitendraad

3110141	1/4"x1/8"	gegalvaniseerd	9182410019	stuk	2,45	838	1
3014384	3/8"x1/8"	gegalvaniseerd	9182410020	stuk	2,50	838	1
3113620	3/8"x1/4"	gegalvaniseerd	9182410021	stuk	2,34	838	0
3113647	1/2"x1/4"	gegalvaniseerd	9182410031	stuk	1,50	838	0
3113613	1/2"x1/8"	gegalvaniseerd	9182410030	stuk	2,89	838	1
3113655	1/2"x3/8"	gegalvaniseerd	9182410032	stuk	1,50	838	0
3113580	3/4"x1/4"	gegalvaniseerd	9182410041	stuk	3,26	838	1
3113698	3/4"x3/8"	gegalvaniseerd	9182410042	stuk	2,00	838	0
3113701	3/4"x1/2"	gegalvaniseerd	9182410043	stuk	1,60	838	0
3113582	1"x1/4"	gegalvaniseerd	9182410051	stuk	4,80	838	1
3110397	1"x3/8"	gegalvaniseerd	9182410052	stuk	4,12	838	1
3113736	1"x1/2"	gegalvaniseerd	9182410053	stuk	2,25	838	0
3113744	1"x3/4"	gegalvaniseerd	9182410054	stuk	2,05	838	0
3113586	1 1/4"x3/8"	gegalvaniseerd	9182410062	stuk	7,70	838	1
3113760	1 1/4"x1/2"	gegalvaniseerd	9182410063	stuk	4,61	838	0
3113779	1 1/4"x3/4"	gegalvaniseerd	9182410064	stuk	3,35	838	0
3113787	1 1/4"x1"	gegalvaniseerd	9182410065	stuk	2,50	838	0
3113588	1 1/2"x3/8"	gegalvaniseerd	9182410072	stuk	9,40	838	1
3113809	1 1/2"x1/2"	gegalvaniseerd	9182410073	stuk	6,20	838	0
3113817	1 1/2"x3/4"	gegalvaniseerd	9182410074	stuk	6,80	838	0
3113825	1 1/2"x1"	gegalvaniseerd	9182410075	stuk	4,49	838	0
3113833	1 1/2"x1 1/4"	gegalvaniseerd	9182410076	stuk	3,75	838	0
3113590	2"x3/4"	gegalvaniseerd	9182410084	stuk	12,25	838	1
3113868	2"x1"	gegalvaniseerd	9182410085	stuk	8,20	838	0
3113876	2"x1 1/4"	gegalvaniseerd	9182410086	stuk	7,70	838	0
3113884	2"x1 1/2"	gegalvaniseerd	9182410087	stuk	7,00	838	0
3014392	2 1/2"x2"	gegalvaniseerd	9182410098	stuk	16,50	838	0
3014390	2 1/2"x1 1/2"	gegalvaniseerd	9182410097	stuk	21,75	838	1
3110249	3"x2"	gegalvaniseerd	9182410108	stuk	21,50	838	0
3110257	3"x2.1/2"	gegalvaniseerd	9182410109	stuk	24,25	838	1
3014394	4"x3"	gegalvaniseerd	9182410120	stuk	44,50	838	1



Pompen en waterdruk

Afvoersystemen, non ferro en dakbedekking

Bevestiging

Luchttechniek

Airconditioning

Malleabele fittingen

Malleabele fittingen, gegalvaniseerd

Nr.245 dubbele nippel verlopend met 2 x buitendraad



3113957	1/4"x1/8"	gegalvaniseerd	9182450019	stuk	3,81	838	1
3113965	3/8"x1/8"	gegalvaniseerd	9182450020	stuk	4,43	838	1
3110265	3/8"x1/4"	gegalvaniseerd	9182450021	stuk	3,69	838	0
3113910	1/2"x1/4"	gegalvaniseerd	9182450031	stuk	4,61	838	0
3113973	1/2"x3/8"	gegalvaniseerd	9182450032	stuk	4,24	838	0
3113945	3/4"x3/8"	gegalvaniseerd	9182450042	stuk	7,60	838	0
3114007	3/4"x1/2"	gegalvaniseerd	9182450043	stuk	3,05	838	0
3114031	1"x1/2"	gegalvaniseerd	9182450053	stuk	7,50	838	1
3114058	1"x3/4"	gegalvaniseerd	9182450054	stuk	3,45	838	0
3110273	1 1/4"x3/4"	gegalvaniseerd	9182450064	stuk	9,90	838	1
3114082	1 1/4"x1"	gegalvaniseerd	9182450065	stuk	6,90	838	0
3113914	1 1/2"x3/4"	gegalvaniseerd	9182450074	stuk	10,00	838	1
3113916	1 1/2"x1"	gegalvaniseerd	9182450075	stuk	16,00	838	1
3114112	1 1/2"x1 1/4"	gegalvaniseerd	9182450076	stuk	8,50	838	0
3114147	2" x1 1/4"	gegalvaniseerd	9182450086	stuk	18,00	838	1
3110281	2"x1 1/2"	gegalvaniseerd	9182450087	stuk	16,50	838	1
3014396	2 1/2"x2"	gegalvaniseerd	9182450098	stuk	39,25	838	0

Nr.246 soknippel verlopend met binnen- en buitendraad



3114201	3/8"x1/4"	gegalvaniseerd	9182460021	stuk	3,20	838	1
3114228	1/2"x1/4"	gegalvaniseerd	9182460031	stuk	4,24	838	1
3114236	1/2"x3/8"	gegalvaniseerd	9182460032	stuk	2,75	838	0
3114252	3/4"x1/2"	gegalvaniseerd	9182460043	stuk	3,00	838	0
3111814	1"x1/2"	gegalvaniseerd	9182460053	stuk	5,70	838	1
3114279	1"x3/4"	gegalvaniseerd	9182460054	stuk	4,90	838	0
3114295	1 1/4"x3/4"	gegalvaniseerd	9182460064	stuk	11,00	838	1
3114309	1 1/4"x1"	gegalvaniseerd	9182460065	stuk	6,70	838	0
3114317	1 1/2"x1"	gegalvaniseerd	9182460075	stuk	13,00	838	0
3114325	1 1/2"x1 1/4"	gegalvaniseerd	9182460076	stuk	11,25	838	0
3114368	2" x1 1/2"	gegalvaniseerd	9182460087	stuk	19,25	838	1

Nr.270 ronde sok met 2 x binnendraad



3114401	1/4"	gegalvaniseerd	9182700001	stuk	2,89	838	0
3114406	3/8"	gegalvaniseerd	9182700002	stuk	2,00	838	0
3114414	1/2"	gegalvaniseerd	9182700003	stuk	1,65	838	0
3114422	3/4"	gegalvaniseerd	9182700004	stuk	2,25	838	0
3114430	1"	gegalvaniseerd	9182700005	stuk	2,95	838	0
3114449	1 1/4"	gegalvaniseerd	9182700006	stuk	4,70	838	0
3114457	1 1/2"	gegalvaniseerd	9182700007	stuk	6,80	838	0
3114465	2"	gegalvaniseerd	9182700008	stuk	10,25	838	0
3110303	2.1/2"	gegalvaniseerd	9182700009	stuk	34,50	838	0
3014398	3"	gegalvaniseerd	9182700010	stuk	41,25	838	1
3014400	4"	gegalvaniseerd	9182700011	stuk	96,50	838	1

Nr.271 ronde sok met linkse en rechtse binnendraad



3014402	3/8"	gegalvaniseerd	9182710002	stuk	3,51	838	1
3014404	1/2"	gegalvaniseerd	9182710003	stuk	2,55	838	1
3014406	3/4"	gegalvaniseerd	9182710004	stuk	3,40	838	1
3014408	1"	gegalvaniseerd	9182710005	stuk	5,50	838	1
3014410	1 1/4"	gegalvaniseerd	9182710006	stuk	10,75	838	1

Nr.280 dubbele nippel met 2 x buitendraad



3014412	1/8"	gegalvaniseerd	9182800000	stuk	3,32	838	1
3114600	1/4"	gegalvaniseerd	9182800001	stuk	2,45	838	0
3114619	3/8"	gegalvaniseerd	9182800002	stuk	2,75	838	0
3114627	1/2"	gegalvaniseerd	9182800003	stuk	1,55	838	0
3114635	3/4"	gegalvaniseerd	9182800004	stuk	2,00	838	0
3114643	1"	gegalvaniseerd	9182800005	stuk	2,85	838	0
3114651	1 1/4"	gegalvaniseerd	9182800006	stuk	4,70	838	0
3114678	1 1/2"	gegalvaniseerd	9182800007	stuk	5,40	838	0
3114686	2"	gegalvaniseerd	9182800008	stuk	12,25	838	0
3014414	2 1/2"	gegalvaniseerd	9182800009	stuk	21,75	838	1
3014416	3"	gegalvaniseerd	9182800010	stuk	26,25	838	1

Ketels en
warmtepompen

Warmwatertechniek

Leidingsystemen

Stralingswarmte en
convectie

Regeling en
afsluiters

Pompen en
waterdruk

Afvoersystemen,
non ferro en
dakbedekking

Bevestiging

Luchttechniek

Airconditioning

Gereedschap

Art.nr Specificaties Lev.nr Ehd Prijs Grp CC

Malleabele fittingen

Malleabele fittingen, gegalvaniseerd

Nr.290 stop met rand en vierkant buitendraad

3014418	1/8"	gegalvaniseerd	9182900000	stuk	2,21	838	1
3114730	1/4"	gegalvaniseerd	9182900001	stuk	1,45	838	0
3114740	3/8"	gegalvaniseerd	9182900002	stuk	1,20	838	0
3114759	1/2"	gegalvaniseerd	9182900003	stuk	1,20	838	0
3114767	3/4"	gegalvaniseerd	9182900004	stuk	1,60	838	0
3114775	1"	gegalvaniseerd	9182900005	stuk	1,80	838	0
3114783	1 1/4"	gegalvaniseerd	9182900006	stuk	3,25	838	0
3114791	1 1/2"	gegalvaniseerd	9182900007	stuk	3,95	838	1
3114805	2"	gegalvaniseerd	9182900008	stuk	7,20	838	0
3014420	2 1/2"	gegalvaniseerd	9182900009	stuk	19,25	838	1
3014422	3"	gegalvaniseerd	9182900010	stuk	24,75	838	1



Ketels en warmtepompen

Warmwatertechniek

Nr.301 ronde dop binnendraad

3114815	1/4"	gegalvaniseerd	9183000001	stuk	2,21	838	1
3114872	3/8"	gegalvaniseerd	9183010002	stuk	2,03	838	0
3114880	1/2"	gegalvaniseerd	9183010003	stuk	1,90	838	0
3114899	3/4"	gegalvaniseerd	9183010004	stuk	2,25	838	0
3114902	1"	gegalvaniseerd	9183010005	stuk	2,60	838	0
3114910	1 1/4"	gegalvaniseerd	9183010006	stuk	4,86	838	0
3114929	1 1/2"	gegalvaniseerd	9183010007	stuk	6,10	838	1
3114937	2"	gegalvaniseerd	9183010008	stuk	11,50	838	1
3014424	2 1/2"	gegalvaniseerd	9183000009	stuk	21,00	838	1
3014426	3"	gegalvaniseerd	9183000010	stuk	23,00	838	1

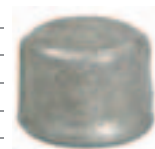

Leidingsystemen

Stralingswarmte en convectie

Nr.310 sluitmoer

3114967	1/4"	gegalvaniseerd	9183100001	stuk	2,09	838	1
3114969	3/8"	gegalvaniseerd	9183100002	stuk	2,21	838	1
3114971	1/2"	gegalvaniseerd	9183100003	stuk	1,40	838	1
3114973	3/4"	gegalvaniseerd	9183100004	stuk	1,50	838	1
3014436	1"	gegalvaniseerd	9183100005	stuk	2,15	838	1
3114975	1 1/4"	gegalvaniseerd	9183100006	stuk	3,87	838	1
3114977	1 1/2"	gegalvaniseerd	9183100007	stuk	4,31	838	1
3114979	2"	gegalvaniseerd	9183100008	stuk	8,80	838	1

Regeling en afsluiters

Nr.321 flens rond

3115010	1/2"	gegalvaniseerd	9183210003	stuk	10,50	838	1
3115012	3/4"	gegalvaniseerd	9183210004	stuk	12,75	838	1
3115016	1 1/4"	gegalvaniseerd	9183210006	stuk	19,75	838	1

Pompen en waterdruk

Nr.340 koppeling conisch met 2 x binnendraad

3115068	1/4"	gegalvaniseerd	9183400001	stuk	13,25	838	1
3115070	3/8"	gegalvaniseerd	9183400002	stuk	12,00	838	1
3115089	1/2"	gegalvaniseerd	9183400003	stuk	7,50	838	0
3115097	3/4"	gegalvaniseerd	9183400004	stuk	8,50	838	0
3115100	1"	gegalvaniseerd	9183400005	stuk	9,90	838	0
3115119	1 1/4"	gegalvaniseerd	9183400006	stuk	17,00	838	0
3115127	1 1/2"	gegalvaniseerd	9183400007	stuk	19,75	838	0
3115135	2"	gegalvaniseerd	9183400008	stuk	32,50	838	0
3014446	2 1/2"	gegalvaniseerd	9183400009	stuk	88,00	838	1
3014448	3"	gegalvaniseerd	9183400010	stuk	123,00	838	1



Afvoersystemen, non ferro en dakbedekking

Nr.341 koppeling conisch met binnen- en buitendraad

3115184	1/4"	gegalvaniseerd	9183410001	stuk	13,75	838	1
3115186	3/8"	gegalvaniseerd	9183410002	stuk	10,75	838	1
3115194	1/2"	gegalvaniseerd	9183410003	stuk	7,40	838	0
3115208	3/4"	gegalvaniseerd	9183410004	stuk	8,90	838	0
3115216	1"	gegalvaniseerd	9183410005	stuk	11,00	838	0
3115224	1 1/4"	gegalvaniseerd	9183410006	stuk	17,50	838	0
3115232	1 1/2"	gegalvaniseerd	9183410007	stuk	22,50	838	0
3115240	2"	gegalvaniseerd	9183410008	stuk	35,75	838	0
3014452	2 1/2"	gegalvaniseerd	9183410009	stuk	96,00	838	1
3014454	3"	gegalvaniseerd	9183410010	stuk	150,00	838	1



Bevestiging

Luchttechniek

Nr.471 kniestuk op plaat met 2 x binnendraad

3110338	1/2"	gegalvaniseerd	9184710003	stuk	11,50	838	1
3110311	3/4"	gegalvaniseerd	9184710004	stuk	22,00	838	1



Airconditioning

Malleabele fittingen

Malleabele fittingen, gegalvaniseerd

Nr.529A soknippel met binnen- en buitendraad

3115802	3/8"	gegalvaniseerd	9185291002	stuk	3,57	838	1
3115804	1/2"	gegalvaniseerd	9185291003	stuk	3,00	838	1
3115806	3/4"	gegalvaniseerd	9185291004	stuk	5,50	838	1
3115202	1"	gegalvaniseerd	9185291005	stuk	8,50	838	1
3115808	1 1/4"	gegalvaniseerd	9185291006	stuk	11,00	838	1
3115810	1 1/2"	gegalvaniseerd	9185291007	stuk	16,00	838	1
3115812	2"	gegalvaniseerd	9185291008	stuk	26,75	838	1

Ketels en
warmtepompen

Warmwatertechniek

Leidingsystemen

Stralingswarmte en
convectie

Regeling en
afsluiters

Pompen en
waterdruk

Afvoersystemen,
non ferro en
dakbedekking

Bevestiging

Luchttechniek

Airconditioning

Gereedschap

Art.nr	Specificaties	Lev.nr	Ehd	Prijs	Grp	CC
--------	---------------	--------	-----	-------	-----	----

Flamco T-plus fittingen

Met een Flamco T-plus kan snel en eenvoudig een aftakking in een installatie worden gemaakt. De installatie kan gedurende de werkzaamheden in bedrijf blijven, omdat drukloos maken of aftappen niet nodig is.

De Flamco T-plus voor stalen buis is geschikt voor:

- Gasbuizen NEN 3257 B Middel, DIN 2440, BS 1387
- Naadloze stalen buizen DIN 2458/1626 Bl.3, St 35
- Gelaste stalen buizen DIN 2458/1626 Bl.2, St 35

De Flamco T-plus voor stalen buis heeft GASKEUR (certificaatnummer GI 85/003).

Flamco T-plus fittingen

T-plus gietijzer

7830068	1/2"x1/2"x1/2"	90315	stuk	74,50	799	0
7830092	3/4"x1/2"x3/4"	90320	stuk	81,00	799	0
7830106	1"x3/4"x1"	90326	stuk	111,00	799	0
7830114	1 1/4"x1"x1 1/4"	90332	stuk	168,00	799	0
7830077	1 1/2"x1 1/4"x1 1/2"	90340	stuk	284,00	799	0
7830122	2"x1 1/4"x2"	90350	stuk	341,00	799	0

T-plus messing

7830130	15 mmx1/2"x15 mm	90115	stuk	59,00	799	1
7830149	22 mmx1/2"x22 mm	90122	stuk	71,50	799	1
7820137	28 mmx3/4"x28 mm	90127	stuk	109,00	799	1
7830157	35 mmx3/4"x35 mm	90134	stuk	121,00	799	1
7830165	42 mmx3/4"x42 mm	90142	stuk	191,00	799	1



Ketels en warmtepompen

Warmwatertechniek

Leidingsystemen

Stralingswarmte en convectie

Regeling en afsluiters

Pompen en waterdruk

Afvoersystemen, non ferro en dakbedekking

Bevestiging

Luchttechniek

Airconditioning

Gereedschap

Koppelingen voor tilen buis

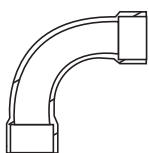

Drukfittingen

Drukfitting lijn bocht 90°

2150646	20 mm	5111592009	stuk	8,60	454	1
2150654	25 mm	5111502009	stuk	9,20	454	1

Ketels en
warmtepompen

Drukfitting lijn knie 45°

2151146	16 mm	5111201004	stuk	3,83	454	1
2151154	20 mm	5111292004	stuk	3,83	454	1
2151162	25 mm	5111202004	stuk	3,83	454	1
2151170	32 mm	5111203004	stuk	4,40	454	1
2151189	40 mm	5111204004	stuk	6,40	454	1
2151197	50 mm	5111205004	stuk	7,50	454	1

Warmwatertechniek

Drukfitting lijn knie 90°

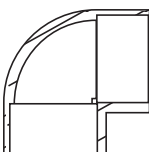

2151200	16 mm	5111201009	stuk	2,10	454	1
2151219	20 mm	5111292009	stuk	2,30	454	1
2151227	25 mm	5111202009	stuk	2,49	454	1
2151634	32 mm	5111203009	stuk	2,88	454	1
2151642	40 mm	5111204009	stuk	5,40	454	1
2151650	50 mm	5111205009	stuk	6,70	454	1
2151596	75 mm	5111207009	stuk	19,75	454	1
2151618	90 mm	5111209009	stuk	32,50	454	1

Leidingsystemen

Drukfitting lijn T-stuk 90°

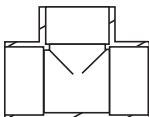

2151669	16 mm	5112201009	stuk	2,88	454	1
2151677	20 mm	5112292009	stuk	2,88	454	1
2150859	25 mm	5112202009	stuk	2,88	454	1
2151685	32 mm	5112203009	stuk	3,83	454	1
2151693	40 mm	5112204009	stuk	6,20	454	1
2151707	50 mm	5112205009	stuk	9,00	454	1

Stralingswarmte en
convectie

Drukfitting lijn mof

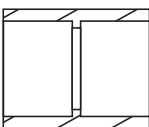

2150301	16 mm	5110001000	stuk	1,36	454	1
2150328	20 mm	5110092000	stuk	1,36	454	1
2151081	25 mm	5110002000	stuk	1,73	454	1
2151103	32 mm	5110003000	stuk	2,30	454	1
2151111	40 mm	5110004000	stuk	3,25	454	1
2151138	50 mm	5110005000	stuk	4,01	454	1

Regeling en
afsluiters

Drukfitting lijn verloopstuk

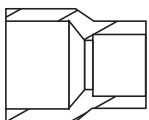

2940159	25x16 mm	2940159	stuk	1,92	454	1
2940167	32x20 mm	2940167	stuk	2,49	454	1
2940175	40x25 mm	2940175	stuk	3,05	454	1
2940183	50x32 mm	2940183	stuk	3,83	454	1

Pompen en
waterdruk

Drukfitting lijn verloopring

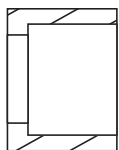

2940108	25x20 mm	2940108	stuk	1,36	454	1
2151782	32x20 mm	2151782	stuk	2,49	454	1
2940116	32x25 mm	2940116	stuk	2,49	454	1
2151790	40x25 mm	2151790	stuk	2,68	454	1
2940124	40x32 mm	2940124	stuk	2,68	454	1
2151804	50x32 mm	2151804	stuk	3,25	454	1
2940132	50x40 mm	2940132	stuk	3,25	454	1
2150061	75x50 mm	2150061	stuk	7,10	454	1

Afvoersystemen,
non ferro en
dakbedekking

Drukfitting lijn puntstuk buitendraad

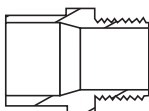

2940280	3/8"x16/20 mm	5118092382	stuk	2,90	454	1
2940299	1/2"x16/20 mm	5118092122	stuk	2,90	454	1
2940302	1/2"x20/25 mm	5118002122	stuk	3,16	454	1
2151960	3/4"x32/25 mm	5118003342	stuk	3,34	454	1
2151251	1"x25/32 mm	5118003442	stuk	3,34	454	1
2151278	1"x32/40 mm	5118004442	stuk	3,75	454	1
2151286	1 1/4"x32/40 mm	5118004542	stuk	3,75	454	1
2151294	1 1/4"x40/50 mm	5118005542	stuk	4,94	454	1
2151308	1 1/2"x40/50 mm	5118005642	stuk	4,94	454	1
2151979	1 1/2"x63/50 mm	5118006642	stuk	7,20	454	1
2151324	2"x50/63 mm	5118006842	stuk	7,20	454	1
2151987	2"x75/63 mm	5118007842	stuk	11,25	454	1

Bevestiging

Luchttechniek

Airconditioning

Art.nr Specificaties Lev.nr Ehd Prijs Grp CC

Koppelingen voor tileen buis

Drukfittingen

Drukfitting lijm schroefbus binnendraad

2940434	3/8"x12/16 mm	5118092381	stuk	4,79	454	1
2940442	1/2"x16/20 mm	5118092121	stuk	5,40	454	1
2152002	20 mmx1/2"	5118002121	stuk	5,40	454	1
2152010	25 mmx3/4"	5118003341	stuk	6,20	454	1
2152029	32 mmx1"	5118004441	stuk	8,40	454	1
2152037	40 mmx1 1/4"	5118005541	stuk	9,60	454	1
2152045	50 mmx1 1/2"	5118006641	stuk	12,75	454	1

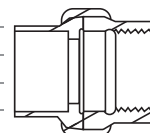

Ketels en warmtepompen

Drukfitting lijm afsluitkap

2940205	16 mm	5115001000	stuk	1,73	454	1
2940213	20 mm	5115092000	stuk	1,73	454	1
2940221	25 mm	5115002000	stuk	1,73	454	1
2940248	32 mm	5115003000	stuk	2,30	454	1
2940256	40 mm	5115004000	stuk	3,44	454	1
2940264	50 mm	5115005000	stuk	5,40	454	1

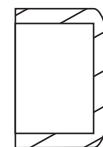

Warmwatertechniek

Drukfitting PP buisklem

2151898	26 mm	5103001000	stuk	0,95	454	1
2151901	20 mm	5103092000	stuk	1,17	454	1
2151928	25 mm	5103002000	stuk	1,60	454	1
2151936	32 mm	5103003000	stuk	1,60	454	1
2151944	40 mm	5103004000	stuk	2,23	454	1
2151952	50 mm	5103005000	stuk	2,47	454	1

Leidingsystemen

Drukfitting lijm slangpilaar

2151812	16 x18 x16 mm	5118801000	stuk	2,30	454	1
2151820	20 x22 x20 mm	5118892000	stuk	2,49	454	1
2151839	25 x28 x25 mm	5118802000	stuk	3,05	454	1
2151847	32 x25 x30 mm	5118803000	stuk	3,44	454	1
2151855	40 x43 x40 mm	5118804000	stuk	4,79	454	1
2151863	50 x53 x50 mm	5118805000	stuk	8,10	454	1
2151871	63 x66 x60 mm	5118806000	stuk	10,50	454	1

Stralingswarmte en convectie

Drukfitting lijm 3-delige koppeling

2151715	16 mm	5118401000	stuk	9,00	454	1
2151723	20 mm	5118492000	stuk	9,40	454	1
2151731	25 mm	5118402000	stuk	10,50	454	1
2151758	32 mm	5118403000	stuk	14,25	454	1
2151766	40 mm	5118404000	stuk	17,00	454	1
2151774	50 mm	5118405000	stuk	24,25	454	1

Regeling en afsluiters

Pompen en waterdruk

VIEGA Uniplex/ Maxiplex tileenkoppelingen

Koppeling buitendraadxtileen

2920213	1/2"x16mm	353988	stuk	9,50	463	0
2920212	3/4"x25 mm	274153	stuk	12,75	463	0
2920263	1" x32 mm	274160	stuk	18,50	463	0
2920441	1 1/4"x40 mm	274177	stuk	26,50	463	1
2920506	1 1/2"x50 mm	274184	stuk	41,25	463	1
2920514	2"x63 mm	274191	stuk	58,00	463	1



Afvoersystemen, non ferro en dakbedekking

Koppeling capillairxtileen

2920174	15x16 mm	354268	stuk	11,00	463	0
2920522	22x25 mm	324667	stuk	12,25	463	0
2920530	28x32 mm	324650	stuk	18,00	463	0
2920549	35x40 mm	324643	stuk	25,50	463	1
2920603	42x50 mm	324636	stuk	39,75	463	1
2920611	54x63 mm	324629	stuk	55,50	463	1



Bevestiging

Koppeling fittingxtileen

2920239	15x16 mm	353995	stuk	9,80	463	1
---------	----------	--------	------	------	-----	---

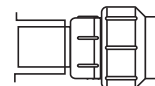

Luchttechniek

Koppeling binnendraadxtileen

2920468	1/2"x16 mm	354015	stuk	9,50	463	0
2920638	3/4"x25 mm	275396	stuk	12,75	463	0
2920646	1" x32 mm	275389	stuk	18,50	463	0
2920697	1 1/4"x40 mm	275372	stuk	26,50	463	1
2920719	1 1/2"x50 mm	277819	stuk	41,25	463	1
2920727	2"x63 mm	275785	stuk	58,00	463	1



Airconditioning

Art.nr	Specificaties	Lev.nr	Ehd	Prijs	Grp	CC
--------	---------------	--------	-----	-------	-----	----

Koppelingen voor tileen buis

VIEGA Uniplex/ Maxiplex tileenkoppelingen

Koppeling tileenxtileen



2920557	16x16 mm	354022	stuk	16,50	463	0
2920735	25x25 mm	275327	stuk	19,75	463	0
2920743	32x32 mm	275310	stuk	30,00	463	0
2920751	40x40 mm	274832	stuk	42,50	463	1
2920778	50x50 mm	277871	stuk	64,50	463	1
2920786	63x63 mm	275815	stuk	99,50	463	1

T-stuk 3xtileen

2920843	20x20x20 mm	276119	stuk	31,25	463	1
2920794	25x25x25 mm	276126	stuk	37,25	463	0
2920808	32x32x32 mm	276133	stuk	50,50	463	0
2920816	40x40x40 mm	276140	stuk	76,00	463	1
2920824	50x50x50 mm	277932	stuk	133,00	463	1
2920840	63x63x63 mm	275877	stuk	188,00	463	1

T-stuk tileenxbuitendraad



2920654	16 mmx1/2"	354053	stuk	21,50	463	0
2920883	50 mmx1 1/2"	277963	stuk	91,50	463	1

T-stuk tileenxbuitendraadxbinnendraad

2920859	25 mmx3/4"x1/2"	275259	stuk	25,75	463	0
2920867	32 mmx1"x3/4"	275266	stuk	32,25	463	1
2920875	40 mmx1 1/4"x1"	275167	stuk	49,50	463	1

T-stuk tileenxbinnendraad

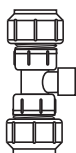

2920328	16 mmx1/2"	354077	stuk	26,25	463	1
---------	------------	--------	------	-------	-----	---

Steunbus voor gas PN10



2920891	25 mm	275501	stuk	0,91	463	0
2920972	32 mm	275518	stuk	1,07	463	0
2920980	40 mm	275525	stuk	1,30	463	1
2921030	50 mm	275549	stuk	1,49	463	1
2921049	63 mm	275532	stuk	2,32	463	1

knie buitendraadxtileen

2920040	1"x32mm	275105	stuk	24,50	463	1
2920856	3/4"x25mm	275112	stuk	17,75	463	1
2920532	2"x63mm	275693	stuk	82,50	463	1

SIMPLAST tileenkoppelingen

Koppeling binnendraad x tileen



2922622	1/2"x16 mm	8030631311	stuk	8,30	463	0
2922630	3/4"x25 mm	8030631331	stuk	10,00	463	0
2922649	1"x32 mm	8030631343	stuk	15,00	463	1

Koppeling buitendraad x tileen



2922592	1/2"x16 mm	8030631411	stuk	7,10	463	0
2922606	3/4"x25 mm	8030631431	stuk	9,90	463	0
2922614	1"x32 mm	8030631443	stuk	13,00	463	1

Koppeling capillair x tileen



2922657	15x16 mm	8030631103	stuk	6,40	463	0
2920409	22x25 mm	8030631125	stuk	9,60	463	0
2922673	28x32 mm	8030631135	stuk	15,50	463	1

Art.nr	Specificaties	Lev.nr	Ehd	Prijs	Grp	CC
--------	---------------	--------	-----	-------	-----	----

Koppelingen voor tileen buis

SIMPLAST tileenkoppelingen

Koppeling tileen x tileen

2922525	16x16 mm	8030631016	stuk	6,90	463	0
2922533	25x25 mm	8030631025	stuk	9,80	463	0
2922541	32x32 mm	8030631032	stuk	13,50	463	1



Ketels en warmtepompen

Knie tileen x tileen

2922568	16x16 mm	8030601016	stuk	6,90	463	0
2922576	25x25 mm	8030601025	stuk	9,80	463	0
2920395	32x32 mm	8030601032	stuk	13,50	463	1



Warmwatertechniek

T-stuk 3 x tileen

2920387	16x16x16 mm	8030611016	stuk	10,50	463	0
2922509	25x25x25 mm	8030611025	stuk	14,00	463	0
2922517	32x32x32 mm	8030611032	stuk	18,25	463	1



Leidingsystemen

Meermaats verloopset

2920417	25x16 mm	8030651110	stuk	7,60	463	0
2920425	32x16 mm	8030651125	stuk	8,90	463	1



Stralingswarmte en convectie

Eénmaats verloopset

2920433	32x25 mm	8030651130	stuk	11,25	463	1
---------	----------	------------	------	-------	-----	---



Regeling en afsluiters

UNIFIT tileenkoppelingen

Tileen T-stuk klem

4328019	16mm	810604	stuk	3,71	463	0
4328065	20mm	810606	stuk	6,70	463	1
4328027	25mm	810608	stuk	5,40	463	0
4328066	32mm	810610	stuk	11,15	463	1



Pompen en waterdruk

Tileen kniekoppeling klem

4328035	16mm	810204	stuk	2,68	463	0
4328063	20mm	810206	stuk	4,78	463	1
4328043	25mm	810208	stuk	3,96	463	0
4328064	32mm	810210	stuk	7,75	463	1



Afvoersystemen, non ferro en dakbedekking

Tileen koppeling klem

4328051	16mm	810404	stuk	2,77	463	0
4328052	20mm	810406	stuk	4,78	463	1
4328078	25mm	810408	stuk	3,96	463	0
4328053	32mm	810410	stuk	7,75	463	1



Bevestiging

Tileen koppeling klem x buitendraad

4328094	16x1/2"	810004	stuk	1,99	463	0
4328054	20x1/2"	810006	stuk	3,16	463	1
4328055	32x1"	810010	stuk	5,29	463	1



Luchttechniek

Tileen koppeling klem x binnendraad

4328108	16x1/2"	810304	stuk	1,99	463	0
4328056	20x1/2"	810306	stuk	3,16	463	1
4328110	25x3/4"	810308	stuk	2,65	463	0
4328057	32x1"	810310	stuk	5,29	463	1



Airconditioning

Art.nr	Specificaties	Lev.nr	Ehd	Prijs	Grp	CC
--------	---------------	--------	-----	-------	-----	----

Koppelingen voor tilen buis

UNIFIT tileenkoppelingen

Tileen koppeling klem x capillair



4328116	16x15 mm	810804	stuk	4,01	463	0
4328060	20x15mm	810806	stuk	7,80	463	1
4328124	25x22 mm	810808	stuk	7,00	463	0
4328061	32x38mm	810810	stuk	10,29	463	1

Tileen koppeling klem x soldeereind

4328058	16x15mm	810704	stuk	5,67	463	1
4328059	25x22mm	810708	stuk	8,72	463	1

Tileen eindkap klem



4328120	16mm	810904	stuk	1,53	463	0
4328068	20mm	810906	stuk	2,70	463	1
4328069	25mm	810908	stuk	3,16	463	1
4328070	32mm	810910	stuk	4,00	463	1

Tileen koppeling klem x knel

4328062	25x22mm	811054	stuk	10,10	463	1
---------	---------	--------	------	-------	-----	---

Tileen muurplaat klem x binnendraad

4328067	25x3/4"	810824	stuk	13,47	463	1
---------	---------	--------	------	-------	-----	---

Ketels en
warmtepompen

Warmwatertechniek

Leidingsystemen

Stralingswarmte en
convectie

Regeling en
afsluiters

Pompen en
waterdruk

Afvoersystemen,
non ferro en
dakbedekking

Bevestiging

Luchttechniek

Airconditioning

Gereedschap

Art.nr	Specificaties	Lev.nr	Ehd	Prijs	Grp	CC
--------	---------------	--------	-----	-------	-----	----

Insteekfittingen

Insteekfittingen

Insteek sok kunststof

8917008	15 mm	8917008	stuk	2,08	419	0
8917010	22 mm	8917010	stuk	3,10	419	0



Ketels en warmtepompen

Insteek knie kunststof

8917012	15 mm	8917012	stuk	2,08	419	0
8917014	22 mm	8917014	stuk	3,25	419	0



Warmwatertechniek

Insteek T-stuk kunststof

8917016	15 mm	8917016	stuk	3,22	419	0
8917018	22 mm	8917018	stuk	4,88	419	0



Leidingsystemen

Insteek T-stuk verlopend kunststof

8917020	15x22x15 mm	8917020	stuk	4,40	419	0
8917022	22x15x22 mm	8917022	stuk	5,10	419	0
8917024	22x22x15 mm	8917024	stuk	5,10	419	1
8917026	22x15x15 mm	8917026	stuk	4,37	419	0



Stralingswarmte en convectie

Insteek eindkap kunststof

8917028	15 mm	8917028	stuk	1,63	419	0
8917030	22 mm	8917030	stuk	2,02	419	0



Regeling en afsluiters

Insteek puntstuk buitendraad kunststof

8917032	1/2"x15 mm	8917032	stuk	5,70	419	0
8917034	3/4"x22 mm	8917034	stuk	7,90	419	0



Pompen en waterdruk

Insteek schroefbus binnendraad kunststof

8917036	1/2"x15 mm	8917036	stuk	6,20	419	0
8917038	3/4"x22 mm	8917038	stuk	7,70	419	0



Afvoersystemen, non ferro en dakbedekking

Insteek steunbus

8917044	15 mm	8917044	stuk	0,25	419	0
8917046	22 mm	8917046	stuk	0,37	419	0



Bevestiging

Insteek muurplaat kunststof

8917048	1/2"x15 mm	8917048	stuk	11,75	419	0
---------	------------	---------	------	-------	-----	---



Luchttechniek

Airconditioning

Art.nr	Specificaties	Lev.nr	Ehd	Prijs	Grp	CC
--------	---------------	--------	-----	-------	-----	----

Olie appendages

Olie appendages

Filterelement

7023018	sinterbrons	7023018	stuk	15,25	856	1
7023020	vilt	7023020	stuk	5,80	856	0
7023022	RVS	7023022	stuk	6,30	856	0

Kogel voetklep

7023024	1/2"bi	7023024	stuk	25,00	856	1
---------	--------	---------	------	-------	-----	---

Kogel voetklep flare

7023026	3/8"	7023026	stuk	21,75	856	0
---------	------	---------	------	-------	-----	---



Nozzle

7023074	60-0,40 gal	7023074	stuk	19,00	856	1
7023076	60-0,60 gal	7023076	stuk	18,50	856	1
7023070	45-0,65 gal	7023070	stuk	23,75	856	1
7023078	60-0,65 gal	7023078	stuk	18,50	856	1
7023080	60-0,75 gal	7023080	stuk	18,50	856	1
7023082	60-0,85 gal	7023082	stuk	18,50	856	1
7023084	60-1,0 gal	7023084	stuk	18,50	856	1

Oliefilter 4 / 1

7023090	3/8"	2122203	stuk	38,50	769	0
---------	------	---------	------	-------	-----	---



Trekregelaar 567

7023030	6" 152 mm	7023030	stuk	38,00	856	0
---------	-----------	---------	------	-------	-----	---



Trekregelaar 810

7023032	9" 228 mm	7023032	stuk	81,50	856	1
---------	-----------	---------	------	-------	-----	---

Art.nr	Specificaties	Lev.nr	Ehd	Prijs	Grp	CC
--------	---------------	--------	-----	-------	-----	----

Verdelers**Verzinkte verdelers**

Set van twee glansverzinkte buizen samengebouwd op 2 bevestigingsbeugels, aan beide uiteinden voorzien van 1" gasdraad. Met 1/2" gevloeiboorde groepsaansluitingen en twee 3/8" ontluchttings-aansluitingen.

Verzinkte verdeler

7272002	1/2" bi.dr.	2 groeps	7272002	stuk	23,75	740	0
7272004	1/2" bi.dr.	3 groeps	7272004	stuk	25,75	740	0
7272006	1/2" bi.dr.	4 groeps	7272006	stuk	30,00	740	0
7272008	1/2" bi.dr.	5 groeps	7272008	stuk	33,50	740	0
7272010	1/2" bi.dr.	6 groeps	7272010	stuk	35,50	740	0
7272012	1/2" bi.dr.	7 groeps	7272012	stuk	39,25	740	0
7272014	1/2" bi.dr.	8 groeps	7272014	stuk	42,50	740	0
7272016	1/2" bi.dr.	9 groeps	7272016	stuk	51,00	740	0
7272018	1/2" bi.dr.	10 groeps	7272018	stuk	59,50	740	0
7272020	1/2" bi.dr.	11 groeps	7272020	stuk	67,50	740	0
7272022	1/2" bi.dr.	12 groeps	7272022	stuk	76,00	740	0



Ketels en warmtepompen

Warmwatertechniek

Thermo verdelers

Set van twee glansverzinkte buizen samengebouwd op 2 bevestigingsbeugels, aan een uiteinde voorzien van een klemkoppeling \varnothing 22 mm en aan de andere zijde uitgevoerd met een afsluitplaatje \varnothing 22 mm. De Thermo verdelers zijn verder voorzien van 2 stuks 1/2" ontluchters en gevloeiboorde 1/2" groepsaansluitingen met gemonteerde M 24 aansluitnippels t.b.v. Unipipe koppelingen.

Op aanvraag zijn de verdelers ook leverbaar met M 22 aansluitingen.

Thermo verdeler compleet

7272032	M24	2-groeps	7272032	stuk	37,50	740	0
7272034	M24	3-groeps	7272034	stuk	43,50	740	0
7272036	M24	4-groeps	7272036	stuk	47,00	740	0
7272038	M24	5-groeps	7272038	stuk	52,50	740	0
7272040	M24	6-groeps	7272040	stuk	58,50	740	0
7272042	M24	7-groeps	7272042	stuk	64,00	740	0
7272044	M24	8-groeps	7272044	stuk	69,50	740	0
7272046	M24	9-groeps	7272046	stuk	75,50	740	0
7272048	M24	10-groeps	7272048	stuk	81,00	740	0

Leidingsystemen

Stralingswarmte en convectie

Regeling en afsluiters

Accessoires voor verdelers

7460368	Knief knel x pijp 22 mm	145015301	stuk	5,40	740	0
---------	-------------------------	-----------	------	------	-----	---

ANBO verdelers**Verdeler met 2 afsluitplaten**

7451415	2-groeps	760046P2202000	stuk	27,00	740	0
7451423	3-groeps	760046P2203000	stuk	32,75	740	0
7451431	4-groeps	760046P2204000	stuk	37,25	740	0
7451458	5-groeps	760046P2205000	stuk	40,50	740	0
7451466	6-groeps	760046P2206000	stuk	44,25	740	0
7451474	7-groeps	760046P2207000	stuk	51,50	740	0
7451482	8-groeps	760046P2208000	stuk	54,50	740	0
7451490	9-groeps	760046P2209000	stuk	62,50	740	0
7451504	10-groeps	760046P2210000	stuk	66,50	740	0

Pompen en waterdruk

Afvoersystemen, non ferro en dakbedekking

Verdeler met 2 afsluitplaten zonder aansluitkoppelingen

7454023	2-groeps	t.b.v. Uponor	760048P2202000	stuk	30,25	740	0
7454031	3-groeps	t.b.v. Uponor	760048P2203000	stuk	31,75	740	0
7454058	4-groeps	t.b.v. Uponor	760048P2204000	stuk	40,25	740	0
7454066	5-groeps	t.b.v. Uponor	760048P2205000	stuk	44,25	740	0
7454074	6-groeps	t.b.v. Uponor	760048P2206000	stuk	49,25	740	0
7454082	7-groeps	t.b.v. Uponor	760048P2207000	stuk	54,50	740	0
7454090	8-groeps	t.b.v. Uponor	760048P2208000	stuk	60,00	740	0
7454104	9-groeps	t.b.v. Uponor	760048P2209000	stuk	68,00	740	0
7454112	10-groeps	t.b.v. Uponor	760048P2210000	stuk	73,50	740	0

Bevestiging

Open verdelers

7272050	1 1/2"	7272050	stuk	78,50	740	0
7272052	2"	7272052	stuk	118,00	740	0
7272054	2 1/2"	7272054	stuk	198,00	740	0
7272056	3"	7272056	stuk	261,00	740	1



Luchttechniek

Airconditioning

Art.nr Specificaties Lev.nr Ehd Prijs Grp CC

Las- en draadhelpstukken



Zwarte pijpnippels

Zwarte pijpnippel

3200035	3/8"x 60 mm	3200035	stuk	3,59	832	1
3200051	3/8"x100 mm	3200051	stuk	4,40	832	0
3200132	1/2"x 30 mm	3200132	stuk	3,70	832	1
3200140	1/2"x 40 mm	3200140	stuk	3,47	832	0
3200159	1/2"x 60 mm	3200159	stuk	3,59	832	0
3200167	1/2"x 80 mm	3200167	stuk	4,05	832	0
3200175	1/2"x100 mm	3200175	stuk	3,01	832	0
3200078	1/2"x100 mm	3200078	stuk	6,50	832	0
3200183	1/2"x120 mm	3200183	stuk	4,97	832	0
3200213	1/2"x150 mm	3200213	stuk	5,80	832	0
3200256	1/2"x180 mm	3200256	stuk	6,50	832	0
3200272	1/2"x200 mm	3200272	stuk	7,20	832	0
3200337	3/4"x 60 mm	3200337	stuk	4,17	832	0
3200345	3/4"x 80 mm	3200345	stuk	4,74	832	0
3200353	3/4"x100 mm	3200353	stuk	5,30	832	0
3200361	3/4"x120 mm	3200361	stuk	5,80	832	0
3200388	3/4"x150 mm	3200388	stuk	6,70	832	0
3200442	3/4"x200 mm	3200442	stuk	8,10	832	0
1870776	3/4"x300 mm	1870776	stuk	11,50	832	1
3200558	1"x 60 mm	3200558	stuk	5,30	832	0
3200566	1"x 80 mm	3200566	stuk	6,20	832	0
3200574	1"x100 mm	3200574	stuk	4,71	832	0
3200582	1"x120 mm	3200582	stuk	7,60	832	0
3200590	1"x150 mm	3200590	stuk	8,80	832	0
3200620	1"x180 mm	3200620	stuk	4,20	832	1
3200647	1"x200 mm	3200647	stuk	11,50	832	0
1870780	1"x300 mm	1870780	stuk	15,25	832	1
3200809	1 1/4"x100 mm	3200809	stuk	8,80	832	0
3200868	1 1/4"x150 mm	3200868	stuk	11,25	832	0
3200914	1 1/4"x200 mm	3200914	stuk	14,25	832	0
3201058	1 1/2"x100 mm	3201058	stuk	10,50	832	0
3201074	1 1/2"x150 mm	3201074	stuk	13,50	832	0
3201104	1 1/2"x200 mm	3201104	stuk	11,25	832	0
3201198	2"x100 mm	3201198	stuk	13,75	832	0
3201228	2"x150 mm	3201228	stuk	17,75	832	0
3201244	2"x200 mm	3201244	stuk	14,75	832	0
3200019	2"x300 mm	3200019	stuk	31,75	832	1
3200043	2 1/2"x200 mm	3200043	stuk	38,75	832	0
1870786	3"x200 mm	1870786	stuk	51,50	832	1

Gegalvaniseerde pijpnippels

Gegalvaniseerde pijpnippel

1870788	1/2"x100 mm	1870788	stuk	4,63	832	0
1870792	3/4"x100 mm	1870792	stuk	6,00	832	0
1870794	1"x100 mm	1870794	stuk	8,10	832	0
1870798	1 1/4"x100 mm	1870798	stuk	10,50	832	0
1870800	2"x100 mm	1870800	stuk	15,75	832	1
1870802	2"x200 mm	1870802	stuk	26,25	832	1

Art.nr	Specificaties	Lev.nr	Ehd	Prijs	Grp	CC
--------	---------------	--------	-----	-------	-----	----

Las- en draadhelpstukken**Naadloze stalen lasbochten****Lasbocht 3S 90° DIN2605**

8500010	21,3x2 mm	8500010	stuk	3,68	832	0
8500037	26,9x2,3 mm	8500037	stuk	3,68	832	0
8500061	33,7 mm	8500061	stuk	3,48	832	0
8500096	42,4 mm	8500096	stuk	4,12	832	0
1870820	44,5x2,6 mm	1870820	stuk	11,50	832	1
8500126	48,3x 2,6 mm	8500126	stuk	5,20	832	0
8580502	51x2,6 mm	8580502	stuk	14,75	832	0
8580510	57x2,9 mm	8580510	stuk	8,40	832	0
8500150	60,3x2,9 mm	8500150	stuk	8,00	832	0
8580529	63,5x2,9 mm	8580529	stuk	17,75	832	0
8580545	70x2,9 mm	8580545	stuk	23,50	832	1
8500185	76,1x2,9 mm	8500185	stuk	11,50	832	0
1870822	82,5x3,2 mm	1870822	stuk	36,75	832	1
8500207	88,9x3,2 mm	8500207	stuk	16,25	832	0
1870824	101,6x3,2 mm	1870824	stuk	26,75	832	1
8500223	108x3,6 mm	8500223	stuk	27,75	832	1
8500231	114,3x3,6 mm	8500231	stuk	28,50	832	0
1870828	133x4 mm	1870828	stuk	47,00	832	1
1870830	139,7x4 mm	1870830	stuk	51,50	832	1
1870832	159x4,5 mm	1870832	stuk	68,00	832	1
1870834	168,3x4,5 mm	1870834	stuk	73,50	832	1



Ketels en warmtepompen

Warmwatertechniek

Leidingsystemen

Stralingswarmte en convectie

Regeling en afsluiters

Pompen en waterdruk

Afvoersystemen, non ferro en dakbedekking

Bevestiging

Luchttechniek

Airconditioning

Gereedschap

Inlasbochten**Inlasbocht DIN2619**

1870836	26,9x2,3 mm	1870836	stuk	51,00	832	1
1870838	33,7x2,6 mm	1870838	stuk	53,00	832	1
1870840	42,4x2,6 mm	1870840	stuk	60,00	832	1
1870844	60,3x2,9 mm	1870844	stuk	70,00	832	1
1870846	76,1x2,9 mm	1870846	stuk	90,00	832	1
1870848	88,9x3,2 mm	1870848	stuk	99,00	832	1
1870850	114,3x3,6 mm	1870850	stuk	164,00	832	1
1870852	139,7x4 mm	1870852	stuk	311,00	832	1
1870856	168,3x4,5 mm	1870856	stuk	501,00	832	1

**Zadelstukken****Zadelstuk DIN2618**

1870858	33,7x2,6 mm	1870858	stuk	19,25	832	1
1870860	42,4x2,6 mm	1870860	stuk	19,25	832	1
1870862	48,3x2,6 mm	1870862	stuk	19,25	832	1
1870864	57x2,9 mm	1870864	stuk	22,75	832	1
1870866	60,3x2,9 mm	1870866	stuk	19,75	832	1
1870868	76,1x2,9 mm	1870868	stuk	28,75	832	1
1870870	88,9x3,2 mm	1870870	stuk	39,75	832	1
1870872	108x3,6 mm	1870872	stuk	61,00	832	1
8580553	114x3,6 mm	8580553	stuk	59,00	832	0
1870876	139,7x4 mm	1870876	stuk	94,00	832	1
1870880	168,3x4,5 mm	1870880	stuk	152,00	832	1

**Lasbodems****Lasbodem**

8580561	33,7x2,6 mm	8580561	stuk	5,50	832	0
8580588	42,4x2,6 mm	8580588	stuk	6,10	832	0
8580596	48,3x 2,6 mm	8580596	stuk	6,30	832	0
8580618	57x2,9 mm	8580618	stuk	7,00	832	0
8580626	60,3x2,9 mm	8580626	stuk	7,20	832	0
8580634	70x2,9 mm	8580634	stuk	8,20	832	1
8580642	76,1x2,9 mm	8580642	stuk	8,40	832	0
8580650	88,9x3,2 mm	8580650	stuk	9,80	832	0
8580669	108x3,6 mm	8580669	stuk	13,50	832	0
8580677	114x3,6 mm	8580677	stuk	14,25	832	0
8580685	133x4 mm	8580685	stuk	38,50	832	0
1870882	139,7x4 mm	1870882	stuk	32,50	832	1
1870884	159x4,5 mm	1870884	stuk	50,50	832	1
1870886	168,3x4,5 mm	1870886	stuk	50,50	832	1
1870888	193,7x5 mm	1870888	stuk	77,00	832	1
1870890	219,1x6,3 mm	1870890	stuk	107,00	832	1
1870892	273x6 mm	1870892	stuk	161,00	832	1



Art.nr Specificaties Lev.nr Ehd Prijs Grp CC

Las- en draadhelpstukken



T-stukken

Las T-stuk DIN 2615

1870894	26,9x2,3 mm	1870894	stuk	36,75	832	0
8580707	33,7x2,6 mm	8580707	stuk	44,00	832	0
8580715	42,4x2,6 mm	8580715	stuk	49,25	832	0
8580723	48,3x 2,6 mm	8580723	stuk	54,50	832	0
1870896	57x2,9 mm	1870896	stuk	108,00	832	1
8580731	60,3x2,9 mm	8580731	stuk	65,00	832	0
8580758	76,1x2,9 mm	8580758	stuk	88,00	832	0
8580766	88,9x3,2 mm	8580766	stuk	124,00	832	0
1870898	108x3,6	1870898	stuk	224,00	832	1
8580774	114x3,6 mm	8580774	stuk	152,00	832	0
1870900	133x4 mm	1870900	stuk	455,00	832	1
1870902	139,7x4 mm	1870902	stuk	274,00	832	1
1870904	159x4,5 mm	1870904	stuk	523,00	832	1
1870906	168,3x4,5 mm	1870906	stuk	342,00	832	1
1870908	219,1x6,3 mm	1870908	stuk	602,00	832	1



Concentrische lasverloopstukken

Lasverloopstuk concentrisch

8580227	33,7x21,3 mm	8580227	stuk	15,00	832	0
8580235	33,7x26,9 mm	8580235	stuk	10,25	832	0
8580243	42,4x21,3 mm	8580243	stuk	23,00	832	0
8580251	42,4x26,9 mm	8580251	stuk	12,50	832	0
8580286	42,4x33,7 mm	8580286	stuk	11,50	832	0
1870804	48,3x21,3 mm	1870804	stuk	39,25	832	1
8580308	48,3x26,9 mm	8580308	stuk	18,75	832	0
8580197	48,3x33,7 mm	8580197	stuk	14,25	832	0
8580324	48,3x42,4 mm	8580324	stuk	14,25	832	0
1870806	57x44,5 mm	1870806	stuk	36,00	832	1
8580278	60,3x33,7 mm	8580278	stuk	21,75	832	0
8580294	60,3x42,4 mm	8580294	stuk	16,00	832	0
8580332	60,3x42,4 mm	8580332	stuk	10,25	832	0
8580316	60,3x48,3 mm	8580316	stuk	15,00	832	0
8580375	76,1x33,7 mm	8580375	stuk	32,50	832	1
8580340	76,1x42,4 mm	8580340	stuk	26,75	832	1
8580359	76,1x48,3 mm	8580359	stuk	20,50	832	0
8580367	76,1x60,3 mm	8580367	stuk	18,00	832	0
8580391	88,9x42,4 mm	8580391	stuk	36,50	832	1
8580383	88,9x48,3 mm	8580383	stuk	27,75	832	0
8580405	88,9x60,3 mm	8580405	stuk	22,50	832	0
8580448	88,9x76,1 mm	8580448	stuk	22,50	832	0
8580413	108x57 mm	8580413	stuk	54,00	832	0
1870810	108x60,3 mm	1870810	stuk	49,75	832	0
8580421	108x76,1 mm	8580421	stuk	45,00	832	0
8580456	108x88,9 mm	8580456	stuk	37,00	832	0
8580464	114,3x60,3 mm	8580464	stuk	34,50	832	0
8580537	114,3x76,1 mm	8580537	stuk	33,00	832	0
8580472	114,3x88,9 mm	8580472	stuk	31,50	832	0
8580480	133x88,9 mm	8580480	stuk	72,50	832	0
8580499	133x108 mm	8580499	stuk	75,00	832	0
1870812	139,7x76,1 mm	1870812	stuk	81,00	832	1
1870814	139,7x88,9 mm	1870814	stuk	65,50	832	1
1870816	139,7x114,3 mm	1870816	stuk	50,50	832	1
1870818	159x108 mm	1870818	stuk	85,50	832	1



Lassokken

Zwarte lassok

3210010	1/8"	3210010	stuk	1,98	832	1
3210015	1/4"	3210015	stuk	1,98	832	0
3210030	3/8"	3210030	stuk	1,48	832	0
3210049	1/2"	3210049	stuk	2,08	832	0
3210057	3/4"	3210057	stuk	2,32	832	0
3210065	1"	3210065	stuk	3,31	832	0
3210073	1 1/4"	3210073	stuk	5,30	832	0
3210081	1 1/2"	3210081	stuk	6,50	832	0
3210103	2"	3210103	stuk	8,50	832	0
1870764	2 1/2"	1870764	stuk	16,00	832	1
1870766	3"	1870766	stuk	31,75	832	1

Art.nr	Specificaties	Lev.nr	Ehd	Prijs	Grp	CC
--------	---------------	--------	-----	-------	-----	----

Flenzen en accessoires**Voorlasflenzen PN 6****Voorlasflens DIN 2631 - PN 6**

1870922	20x26,9 mm	DN 20	1870922	stuk	25,25	832	1
1870924	25x33,7 mm	DN 25	1870924	stuk	19,25	832	1
1870928	32x42,4 mm	DN 32	1870928	stuk	23,00	832	1
1870932	40x48,5 mm	DN 40	1870932	stuk	23,25	832	1
1870934	50x57 mm	DN 50	1870934	stuk	51,00	832	1
1870936	50x60,3 mm	DN 50	1870936	stuk	19,00	832	1
1870938	65x76,1 mm	DN 65	1870938	stuk	24,25	832	1
1870940	80x88,9 mm	DN 80	1870940	stuk	35,00	832	1
1870942	100x108 mm	DN 100	1870942	stuk	102,00	832	1
1870944	100x114,3 mm	DN 100	1870944	stuk	42,00	832	1
1870946	125x133 mm	DN 125	1870946	stuk	110,00	832	1
1870948	125x139,7 mm	DN 125	1870948	stuk	67,50	832	1
1870950	150x159 mm	DN 150	1870950	stuk	132,00	832	1
1870952	150x168,3 mm	DN 150	1870952	stuk	95,00	832	1
1870954	200x219,1 mm	DN 200	1870954	stuk	155,00	832	1



Ketels en warmtepompen

Warmwatertechniek

Voorlasflenzen PN 10/16**Voorlasflens DIN 2633 - PN 16**

1870960	20x26,9 mm	DN 20	1870960	stuk	16,25	832	1
1870962	25x33,7 mm	DN 25	1870962	stuk	16,25	832	1
1870964	32x28 mm	DN 32	1870964	stuk	62,50	832	1
1870966	32x42,4 mm	DN 32	1870966	stuk	22,50	832	0
1870968	40x44,5 mm	DN 40	1870968	stuk	67,00	832	1
1870970	40x48,5 mm	DN 40	1870970	stuk	24,25	832	0
1870972	50x57 mm	DN 50	1870972	stuk	71,50	832	0
1870974	50x60,3 mm	DN 50	1870974	stuk	29,25	832	0
1870976	65x76,1 mm	DN 65	1870976	stuk	36,50	832	0
1870978	80x88,9 mm	DN 80	1870978	stuk	44,25	832	0
1870980	100x108 mm	DN 100	1870980	stuk	107,00	832	0
1870982	100x114,3 mm	DN 100	1870982	stuk	52,00	832	0
1870984	125x133 mm	DN 125	1870984	stuk	141,00	832	1
1870986	125x139,7 mm	DN 125	1870986	stuk	69,50	832	1
1870988	150x159 mm	DN 150	1870988	stuk	178,00	832	1
1870990	150x168,3 mm	DN 150	1870990	stuk	94,00	832	1
1870992	200x219,1 mm	DN 200	1870992	stuk	139,00	832	1
1870994	250x273 mm	DN 250	1870994	stuk	307,00	832	1
1870996	300x323,9 mm	DN 300	1870996	stuk	412,00	832	1
8600392	15x21,3 mm	DN 15	8600392	stuk	8,90	832	1



Stralingswarmte en convectie

Regeling en afsluiters

Pompen en waterdruk

Draadflenzen PN 10/16**Draadflens DIN 2566**

1871000	1/2"	DN 15	1871000	stuk	32,50	832	0
1871002	3/4"	DN 20	1871002	stuk	31,75	832	0
1871004	1"	DN 25	1871004	stuk	33,00	832	0
1871006	1 1/4"	DN 32	1871006	stuk	45,00	832	0
1871008	1 1/2"	DN 40	1871008	stuk	43,75	832	0
1871010	2"	DN 50	1871010	stuk	60,00	832	0
1871012	2 1/2"	DN 65	1871012	stuk	75,00	832	1
1871014	3"	DN 80	1871014	stuk	90,00	832	1
1871016	4"	DN 100	1871016	stuk	109,00	832	1



Afvoersystemen, non ferro en dakbedekking

Bevestiging

Accessoires voor flenzen

1871032	Asbestvrije pakking 35x63	DN 25	1871032	stuk	0,81	421	1
1871034	Asbestvrije pakking 43x75	DN 32	1871034	stuk	0,95	421	1
1871036	Asbestvrije pakking 43x82	DN 32	1871036	stuk	1,02	421	1
1871038	Asbestvrije pakking 49x85	DN 40	1871038	stuk	1,34	421	1
1871040	Asbestvrije pakking 49x92	DN 40	1871040	stuk	1,48	421	1
1871042	Asbestvrije pakking 61x95	DN 50	1871042	stuk	1,58	421	1
1871044	Asbestvrije pakking 61x107	DN 50	1871044	stuk	3,09	421	1
1871046	Asbestvrije pakking 77x115	DN 65	1871046	stuk	2,64	421	1
1871048	Asbestvrije pakking 77x127	DN 65	1871048	stuk	2,64	421	1
1871050	Asbestvrije pakking 90x132	DN 80	1871050	stuk	3,06	421	1
1871052	Asbestvrije pakking 90x142	DN 80	1871052	stuk	3,30	421	1
1871054	Asbestvrije pakking 115x152	DN 100	1871054	stuk	3,86	421	1
1871056	Asbestvrije pakking 115x162	DN 100	1871056	stuk	4,22	421	1
1871060	Asbestvrije pakking 141x192	DN 125	1871060	stuk	5,70	421	1
1871064	Asbestvrije pakking 169x218	DN 150	1871064	stuk	7,10	421	1
1870084	Rubber pakking 35x63 mm	DN 25	1870084	stuk	0,54	740	0
1870343	Rubber pakking 43x75 mm	DN 32	1870343	stuk	0,68	740	1
1870351	Rubber pakking 43x82 mm	DN 32	1870351	stuk	0,74	740	0

Luchttechniek

Airconditioning

Art.nr	Specificaties	Lev.nr	Ehd	Prijs	Grp	CC
--------	---------------	--------	-----	-------	-----	----

Flenzen en accessoires

Accessoires voor flenzen

Ketels en warmtepompen	1870378	Rubber pakking 49x85 mm DN 40	1870378	stuk	0,81	740	1
	1870386	Rubber pakking 49x92 mm DN 40	1870386	stuk	1,05	740	1
	1870394	Rubber pakking 61x95 mm DN 50	1870394	stuk	0,91	740	1
	1870408	Rubber pakking 61x107 mm DN 50	1870408	stuk	1,08	740	1
	1870416	Rubber pakking 77x115 mm DN 65	1870416	stuk	1,48	740	1
	1870424	Rubber pakking 77x127 mm DN 65	1870424	stuk	1,58	740	1
Warmwatertechniek	1870432	Rubber pakking 90x132 mm DN 80	1870432	stuk	2,02	740	1
	1871018	Rubber pakking 90x142 DN 80	1871018	stuk	2,11	421	1
	1871020	Rubber pakking 115x152 DN 100	1871020	stuk	2,43	421	1
	1871022	Rubber pakking 115x162 DN 100	1871022	stuk	2,50	421	1
	1871024	Rubber pakking 141x182 DN 125	1871024	stuk	3,16	421	1
	1871026	Rubber pakking 141x192 DN 125	1871026	stuk	3,48	421	1
1871030	Rubber pakking 169x218 DN 150	1871030	stuk	4,81	421	1	

Leidingsystemen

Stralingswarmte en convectie

Regeling en afsluiters

Pompen en waterdruk

Afvoersystemen, non ferro en dakbedekking

Bevestiging

Luchttechniek

Airconditioning

Gereedschap

Art.nr	Specificaties	Lev.nr	Ehd	Prijs	Grp	CC
--------	---------------	--------	-----	-------	-----	----

ECV compensatoren

De ECV expansiestukken dienen voor het opheffen van lengteverschillen, die door temperatuurswisselingen in pijpleidingen optreden. Het ECV-type is uitgevoerd met een balg van roestvaststaal 316L. De pijpinden zijn van gaspijp en de beschermhuls is vervaardigd van precisiebuis FE 35. De verbinding tussen golf en pijpinden zijn spleetloos gelast.

ECV compensatoren**Compensator binnendraad x laseind**

1870910	1/2"	DN 15	1870910	stuk	219,00	832	0
1870912	3/4"	DN 20	1870912	stuk	222,00	832	0
1870914	1"	DN 25	1870914	stuk	239,00	832	0
1870916	1 1/4"	DN 32	1870916	stuk	262,00	832	0
1870918	1 1/2"	DN 40	1870918	stuk	301,00	832	0
1870920	2"	DN 50	1870920	stuk	381,00	832	0

Ketels en
warmtepompen

Warmwatertechniek

Leidingsystemen

Stralingswarmte en
convectieRegeling en
afsluitersPompen en
waterdrukAfvoersystemen,
non ferro en
dakbedekking

Bevestiging

Luchttechniek

Airconditioning

Gereedschap

Art.nr	Specificaties	Lev.nr	Ehd	Prijs	Grp	CC
--------	---------------	--------	-----	-------	-----	----

Stopkranen

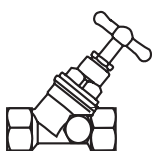

Stopkranen

Stopkraan met aftapgelegenheid 2 x binnendraad

1510428	1/2"	0497411	stuk	25,00	409	0
1510436	3/4"	0497519	stuk	40,75	409	0
1510444	1"	0497618	stuk	64,00	409	0

Ketels en
warmtepompen



Stopkraan zonder aftapgelegenheid

1510010	12 mm capillair	0494307	stuk	9,90	409	0
1510029	15 mm capillair	0494406	stuk	11,00	409	0

Warmwatertechniek



Stopkraan met aftapgelegenheid

1510096	12 mm capillair	0494318	stuk	9,00	409	0
1510118	15 mm capillair	0494417	stuk	10,50	409	0
1510126	22 mm capillair	0494516	stuk	16,75	409	0
1510134	28 mm capillair	0494615	stuk	31,75	409	0
1510150	42 mm capillair	0494813	stuk	197,00	409	0
1510169	54 mm capillair	0494868	stuk	299,00	409	0
1510142	35 mm capillair	0494714	stuk	141,00	409	0

Leidingsystemen



Stopkraan met aftapgelegenheid 2 x klem

1510568	12 mm capillair	0498234	stuk	11,50	409	0
1510932	15 mm capillair	0498245	stuk	12,50	409	0
1510940	22 mm capillair	0498256	stuk	18,00	409	0

Stralingswarmte en
convectie



Regeling en
afsluiters



Stopkraan met koppeling en aftapgelegenheid

1510258	12 mm capillair	0494331	stuk	13,75	409	0
1510266	15 mm capillair	0494439	stuk	14,75	409	0
1510274	22 mm capillair	0494538	stuk	25,00	409	0
1510282	28 mm capillair	0494637	stuk	37,75	409	0
1510290	35 mm capillair	0494736	stuk	181,00	409	0
1510304	42 mm capillair	0494835	stuk	249,00	409	0
1510312	54 mm capillair	0494881	stuk	362,00	409	0

Pompen en
waterdruk

Afvoersystemen,
non ferro en
dakbedekking

gevelkraan vorstbestendig

3404391	3/4"x15mm	4243602	stuk	71,50	247	0
4396030	3/4"x15mm	4243800	stuk	99,00	409	0

Stopkraan met aftapgelegenheid

2920144	3/8"bi	53320	stuk	12,00	409	0
---------	--------	-------	------	-------	-----	---

Bevestiging



Stopkraan met aftapgelegenheid 2 x klem

2920134	12 mm capillair	82949	stuk	11,00	409	0
2920136	15 mm capillair	82951	stuk	11,50	409	0
2920138	22 mm capillair	82952	stuk	17,00	409	0

Luchttechniek



Stopkraan met aftapgelegenheid en koppeling

2920120	12 mm capillair	82931	stuk	12,00	409	0
2920122	15 mm capillair	82933	stuk	12,75	409	0
2920124	22 mm capillair	82935	stuk	21,75	409	0

Airconditioning

Art.nr	Specificaties	Lev.nr	Ehd	Prijs	Grp	CC
--------	---------------	--------	-----	-------	-----	----

Stopkranen

Stopkranen

Stopkraan met aftapgelegenheid vast

2920106	12 mm capillair	82910	stuk	8,80	409	0
2920108	15 mm capillair	82911	stuk	10,75	409	0
2920110	22 mm capillair	82912	stuk	16,00	409	0
2920112	28 mm capillair	82913	stuk	32,75	409	0



Ketels en warmtepompen

Hoekstopkraan

2920098	3/8"x12 mm capillair	messing	70422	stuk	7,80	409	0
2920102	3/8"x12 mm klem	messing	70413	stuk	8,50	409	0
2920104	3/8"x12 mm klem	verchromd	70413AN	stuk	8,40	409	0



Warmwatertechniek



Leidingsystemen

Bovendeel voor stopkraan

1510703	3/8"	0410113	stuk	6,20	409	0
1510711	1/2"	0410124	stuk	7,40	409	0
1510738	3/4"	0410135	stuk	11,50	409	0
1510746	1"	0410146	stuk	29,25	409	0
1510754	1 1/4"	0409046	stuk	71,00	409	0
1510762	1 1/2"	0409057	stuk	89,00	409	1
1510770	2"	0409068	stuk	130,00	409	1
2920156	12 mm	84150	stuk	4,95	409	0
2920150	15 mm	84151	stuk	5,90	409	0
2920152	22 mm	84152	stuk	9,30	409	0
2920154	28 mm	84153	stuk	10,75	409	0



Stralingswarmte en convectie

Bovendeel chroom

1500333	1/2"	met kruk	0495264	stuk	24,00	409	0
1500384	1/2"	zonder sleutel	0495286	stuk	23,25	409	0

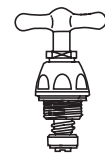

Regeling en afsluiters

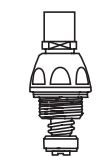

Pompen en waterdruk

Afvoersystemen, non ferro en dakbedekking

Aftapper voor stopkraan

1510487	1/4"	met fiberring	82960	stuk	2,18	409	0
---------	------	---------------	-------	------	------	-----	---

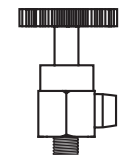

Bevestiging

Plug met fiberring

2920200	1/4"		0494021	stuk	2,29	409	1
---------	------	--	---------	------	------	-----	---

Messing plugstop

3411508	1/4"		96805	stuk	1,45	479	0
---------	------	--	-------	------	------	-----	---



Luchttechniek

Airconditioning

Art.nr	Specificaties	Lev.nr	Ehd	Prijs	Grp	CC
--------	---------------	--------	-----	-------	-----	----

Stopkranen

Stopkranen



Sleutel chroom 1500414	3/8"+1/2"	voor tapkraan NL mod.	1500414	stuk	2,04	409	0
----------------------------------	-----------	-----------------------	---------	------	------	-----	---

Sleutel voor tapkraan NEN 1500465			0495671	stuk	3,58	409	0
---	--	--	---------	------	------	-----	---

buitenkraan vorstvrij 0620086	3/4"x400mm		S8DS100N	stuk	68,00	247	0
0620088	1/2"x1000mm		S8DS101N	stuk	98,00	247	1

buitenkraan vorstvrij m. handwiel 0620090	1/2"x400mm		S8DS102N	stuk	68,00	247	1
---	------------	--	----------	------	-------	-----	---

Ketels en warmtepompen

Warmwatertechniek

Leidingsystemen

Stralingswarmte en convectie

Regeling en afsluiters

Pompen en waterdruk

Afvoersystemen, non ferro en dakbedekking

Bevestiging

Luchttechniek

Airconditioning

Gereedschap

Art.nr	Specificaties	Lev.nr	Ehd	Prijs	Grp	CC
Kogelstopkranen						
BPE Kogelstopkranen						
Kogelstopkraan met aftapgelegenheid 2 x klem						
1510977	12 mm	52210	stuk	6,50	409	0
1510979	15 mm	52215	stuk	7,50	409	0
1510981	22 mm	52220	stuk	11,75	409	0
Kogelafsluiter binnen- x buitendraad						
7511064	1/2" verchoomd	40604	stuk	10,50	409	0
Kogelstopkraan met aftapgelegenheid binnendraad						
2920142	1/2"	53315	stuk	10,25	409	0
VSH Kogelstopkranen						
Kogelstopkraan zonder aftapgelegenheid 2 x klem						
1510967	15 mm	0504053	stuk	34,25	409	0
1510975	22 mm	0504119	stuk	48,50	409	0
Kogelstopkraan met aftapgelegenheid 2 x klem						
1510982	12 mm	0504889	stuk	26,75	409	0
1510983	15 mm	0504064	stuk	24,50	409	0
1511122	22 mm	0504405	stuk	33,00	409	0
1510614	28 mm	0504680	stuk	57,00	409	0
Stopkraan met aftapgelegenheid 2 x klem						
1511076	28 mm	0498267	stuk	49,25	409	0
Kogelstopkraan met aftapgelegenheid binnendraad						
1510800	1/2" met tapgat bi.dr.	0504020	stuk	33,50	409	0
1510959	3/4" met tapgat bi.dr.	0504086	stuk	44,50	409	0

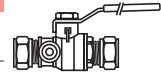

Ketels en warmtepompen

Warmwatertechniek

Leidingsystemen

Stralingswarmte en convectie

Regeling en afsluiters

Pompen en waterdruk

Afvoersystemen, non ferro en dakbedekking

Bevestiging

Luchttechniek

Airconditioning

Gereedschap

Art.nr	Specificaties	Lev.nr	Ehd	Prijs	Grp	CC
--------	---------------	--------	-----	-------	-----	----

Tapkranen



Tapkranen

Tapkraan verchroomd

1500015	3/8"	met kruk	0495902	stuk	31,75	409	0
1500023	1/2"	met kruk	0495924	stuk	33,50	409	0

Ketels en warmtepompen

Tapkraan verchroomd met slangwartel

1500147	1/2"		0495935	stuk	36,25	409	0
1500155	3/4"		0495979	stuk	52,00	409	0
1500074	1/2"	zonder sleutel	0495649	stuk	38,50	409	0
1500368	1/2"	sleutelbed. ki	0495957	stuk	37,25	409	0
1500228	1/2"	handelsmodel met kruk	1500228	stuk	18,25	409	0
1500082	1/2"	sleutelbediening	1500082	stuk	11,00	409	0
1500171	1/2"	met sleutel	1500171	stuk	13,04	409	0

Warmwatertechniek



Leidingsystemen



Stralingswarmte en convector

RVS gevelkom

3404390	1/2"x15 mm	zonder sleutel	3404390	stuk	10,25	247	0
---------	------------	----------------	---------	------	-------	-----	---



Regeling en afsluiters

Slangwartel verchroomd

1500295	3/4"x1/2"	met vlakke afdichting	1500295	stuk	1,23	409	0
---------	-----------	-----------------------	---------	------	------	-----	---



Pompen en waterdruk

Wartel verchroomd

1500287	1/2"	voor slangkraan kiwa	0495132	stuk	8,50	409	0
1500309	3/4"	voor slangkraan kiwa	0495220	stuk	20,75	409	0
1500635	3/4"	v.beluchterkraan 1/2"	W.PLIE09	stuk	3,48	409	0

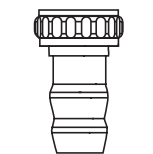

Afvoersystemen, non ferro en dakbedekking



Bevestiging

Luchttechniek

Airconditioning

Gereedschap

Art.nr	Specificaties	Lev.nr	Ehd	Prijs	Grp	CC
--------	---------------	--------	-----	-------	-----	----

Beluchterkranen

Beluchterkranen						
-----------------	--	--	--	--	--	--

Beluchterkraan verchromd +knop Kiwa 1/2"

1500686	met wartel	1500686	stuk	12,23	409	0
1500678	z. wartel	1500678	stuk	11,00	409	0

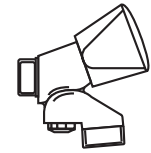

Ketels en warmtepompen



Warmwatertechniek

Beluchterkraan verchromd 1/2" met keerklep met zwarte knop

1500676		1500676	stuk	10,25	409	0
---------	--	---------	------	-------	-----	---



Leidingsystemen

Beluchterkraan verchromd 1/2" m. knop z. wartel

1500244	Glacier	0500643	stuk	40,50	409	0
1500066	Moyen	0500665	stuk	22,00	409	0
1500201	Premier	0500654	stuk	46,00	409	1

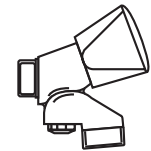

Stralingswarmte en convectie



Regeling en afsluiters

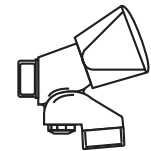

Pompen en waterdruk

Beluchterkraan verchromd m. keerklep z. wartel 1/2"

1500392	m. moyenknop	0500808	stuk	27,50	409	0
---------	--------------	---------	------	-------	-----	---

Beluchterkraan verchromd m. kruk z.wartel 1/2"

1500104		0500412	stuk	30,75	409	0
---------	--	---------	------	-------	-----	---

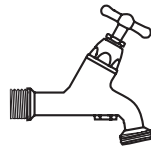

Bevestiging

Beluchterkraan verchromd m. kruk m. wartel 1/2"

1500708		0500401	stuk	35,75	409	0
---------	--	---------	------	-------	-----	---

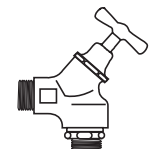

Luchttechniek

Beluchterkraan verchromd z. sleutel m. wartel 1/2"

1500112		0500601	stuk	40,25	409	0
---------	--	---------	------	-------	-----	---

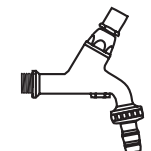

Airconditioning

Art.nr	Specificaties	Lev.nr	Ehd	Prijs	Grp	CC
--------	---------------	--------	-----	-------	-----	----

Beluchterkranen

Beluchterkranen

Beluchterkraan verchromd m. kruk m. wartel 3/4"
1500252

0500711

stuk

85,50

409

0

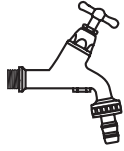

Ketels en
warmtepompen

Warmwatertechniek

Leidingsystemen

Stralingswarmte en
convectie

Regeling en
afsluiters

Pompen en
waterdruk

Afvoersystemen,
non ferro en
dakbedekking

Bevestiging

Luchttechniek

Airconditioning

Gereedschap

Art.nr	Specificaties	Lev.nr	Ehd	Prijs	Grp	CC
BALLOFIX afsluiters						
Ballofix afsluiters						
Afsluiter verchroomd						
7511122	1/2"	2 x buitendraad	6000192	stuk	28,25	409 1
7511118	3/4"	2 x binnendraad	6000271	stuk	37,50	409 1
7511120	1"	2 x buitendraad	6000291	stuk	86,50	409 1
7511124	1/2"x12 mm	bi x klem	6000368	stuk	27,25	409 1
7511072	3/4"x22 mm	bi x klem	6000601	stuk	61,00	409 1
7511074	1/2"x15 mm	bu x klem	6000335	stuk	32,75	409 0
Afsluiter messing 2 x klem						
7511076	15 mm		6000491	stuk	32,50	409 1
7511078	22 mm		6000610	stuk	66,00	409 1
Afsluiter verchroomd 2 x klem						
7511086	28 mm		6000643	stuk	154,00	409 0
Kogelkraan						
7511128	1 1/2"		6002359	stuk	251,00	409 1

Ketels en warmtepompen

Warmwatertechniek

Leidingsystemen

Stralingswarmte en convectie

Regeling en afsluiters

Pompen en waterdruk

Afvoersystemen, non ferro en dakbedekking

Bevestiging

Luchttechniek

Airconditioning

Gereedschap

Art.nr Specificaties Lev.nr Ehd Prijs Grp CC

Verchroomde kraanverlengstukken / slangpilaren



Verchroomde kraanverlengstukken / slangpilaren

Verlengstuk verchroomd

3420337	3/8"x10 mm	448769	stuk	2,53	479	0
3420345	3/8"x15 mm	447076	stuk	2,83	479	0
3420353	3/8"x20 mm	447083	stuk	3,21	479	0
3420361	3/8"x25 mm	447090	stuk	3,54	479	0
3420388	3/8"x30 mm	447106	stuk	4,07	479	0
3420418	3/8"x40 mm	447113	stuk	5,10	479	0
3420426	3/8"x50 mm	447120	stuk	5,60	479	0
3420450	1/2"x10 mm	447151	stuk	2,47	479	0
3420469	1/2"x15 mm	447168	stuk	2,83	479	0
3420477	1/2"x20 mm	447175	stuk	3,26	479	0
3420485	1/2"x25 mm	447182	stuk	3,73	479	0
3420493	1/2"x30 mm	447199	stuk	4,07	479	0
3420515	1/2"x40 mm	447205	stuk	5,90	479	0
3420523	1/2"x50 mm	447212	stuk	6,70	479	0
3120524	1/2"x100mm	447243	stuk	13,25	479	1
3420566	3/4"x10 mm	447274	stuk	3,31	479	0
3420574	3/4"x15 mm	447281	stuk	3,73	479	0
3420582	3/4"x20 mm	447298	stuk	4,44	479	0
3420590	3/4"x25 mm	447304	stuk	4,86	479	0
3420604	3/4"x30 mm	447311	stuk	5,30	479	0
3420620	3/4"x40 mm	447328	stuk	6,70	479	0
3420639	3/4"x50 mm	447335	stuk	8,00	479	0
3420640	3/4"x100mm	447366	stuk	15,75	479	1

Y-stuk verchroomd binnendraad x buitendraad x binnendraad

3411672	1/2"	3411672	stuk	5,80	479	0
---------	------	---------	------	------	-----	---



Chroom kraan T-stuk

3400557	1/2"x15 mm	3400557	stuk	35,75	475	0
---------	------------	---------	------	-------	-----	---

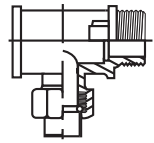

Slangpilaar binnendraad verchroomd

1640240	3/8"x3/8"	0454311	stuk	6,20	479	1
---------	-----------	---------	------	------	-----	---



Slangpilaar buitendraad verchroomd

1640305	1/2"x1/2"	0454256	stuk	10,00	479	0
---------	-----------	---------	------	-------	-----	---

Neusstuk verchroomd binnen- x buitendraad

3410978	1/2"x3/8"	3410978	stuk	6,00	479	0
3410994	3/4"x1/2"	3410994	stuk	1,96	479	0



Art.nr	Specificaties	Lev.nr	Ehd	Prijs	Grp	CC
Kraanrozetten						
Kraanrozetten						
Kraanrozet verchroomd						
3430014	3/8"x5 mm	341050001	stuk	0,95	431	0
3430022	3/8"x10 mm	341100001	stuk	1,05	431	0
3430030	3/8"x15 mm	341150001	stuk	1,25	431	0
3430049	3/8"x20 mm	341200001	stuk	1,45	431	0
3430057	3/8"x25 mm	341250001	stuk	1,80	431	0
3430065	3/8"x30 mm	341300001	stuk	2,20	431	0
3430073	3/8"x40 mm	341400001	stuk	2,90	431	0
3430081	3/8"x50 mm	341500001	stuk	4,40	431	1
3430103	1/2"x5 mm	342050001	stuk	0,75	431	0
3430111	1/2"x10 mm	342100001	stuk	0,60	431	0
3430138	1/2"x15 mm	342150001	stuk	1,25	431	0
3430146	1/2"x20 mm	342200001	stuk	1,45	431	0
3430154	1/2"x25 mm	342250001	stuk	1,75	431	0
3430162	1/2"x30 mm	342300001	stuk	2,05	431	0
3430170	1/2"x40 mm	342400001	stuk	2,85	431	0
3430189	1/2"x50 mm	342500001	stuk	3,45	431	0
3430197	3/4"x5 mm	343050001	stuk	1,15	431	0
3430200	3/4"x10 mm	343100001	stuk	1,25	431	0
3430219	3/4"x15 mm	343150001	stuk	1,60	431	0
3430227	3/4"x20 mm	343200001	stuk	1,75	431	0
3430235	3/4"x25 mm	343250001	stuk	1,90	431	0
3430243	3/4"x30 mm	343300001	stuk	2,50	431	0
3430251	3/4"x40 mm	343400001	stuk	3,60	431	0
3430278	3/4"x50 mm	343500001	stuk	4,20	431	0
3430286	3/8"x35 mm	341350001	stuk	2,85	431	0
3430294	1/2"x35 mm	342350001	stuk	2,25	431	0
3430308	3/4"x35 mm	343350001	stuk	3,15	431	0



Ketels en warmtepompen

Warmwatertechniek

Leidingsystemen

Stralingswarmte en convectie

Regeling en afsluiters

Pompen en waterdruk

Afvoersystemen, non ferro en dakbedekking

Bevestiging

Luchttechniek

Airconditioning

Gereedschap



U kent natuurlijk onze topper ...

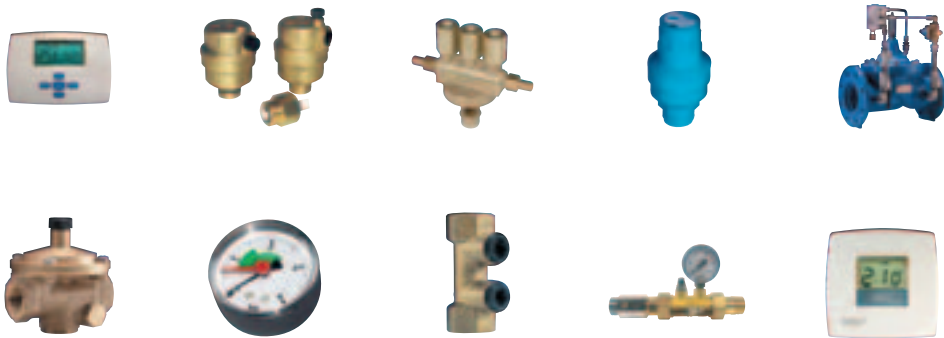

... maar ook de andere 15.000

Watts producten zijn een succes.



U kent ze ongetwijfeld: de keerkleppen van Watts Industries Netherlands B.V. Maar er is meer bij Watts. Wij willen u graag laten kennismaken met het complete programma van Watts Industries Europe.

Met meer dan 15.000 producten voor watertechnologie, CV, airco, instrumentatie, elektronica, olie en gas is het programma van Watts Industries Europe bijna oneindig. U kunt bij ons echt voor alles terecht. Met andere woorden One-stop-shopping.

WATTS
INDUSTRIES

A Division of Watts Water Technologies Inc.

Watts Industries Netherlands B.V.
is onderdeel van Watts Industries Europe B.V.

Kollergang 14, 6961 LZ Eerbeek
Postbus 98, 6960 AB Eerbeek, Nederland
Tel. +31 (0)313 67 37 00
Fax. +31 (0)313 65 20 73
E-mail info@wattsindustries.nl
Internet www.wattsindustries.com

Art.nr	Specificaties	Lev.nr	Ehd	Prijs	Grp	CC
--------	---------------	--------	-----	-------	-----	----

Keerkleppen en watersloten

Keerkleppen en watersloten

Keerklep type NN verchroomd buitendraad x binnendraad

1530704	1/2" x 1/2"	230015165	stuk	3,77	417	0
1530011	3/4" x 3/4"	230020165	stuk	9,50	417	0



Ketels en warmtepompen

Keerklep type MU verchroomd buitendraad x binnendraad

1530356	1/2" x 1/2" met controle	240015165	stuk	10,50	417	0
1530690	3/4" x 3/4" met controle	240020165	stuk	16,00	417	0



Warmwatertechniek

Keerklep type KF 2 x klem

1530208	15 mm met aftap en controle	226015160	stuk	18,00	417	0
1530216	22 mm met aftap en controle	226020160	stuk	22,25	417	0
2920206	28 mm met aftap en controle	226025160	stuk	36,50	417	0



Leidingsystemen

Keerklep type NS binnendraad x koppeling capillair

1530151	1" x 28 mm met aftap en controle	213025160	stuk	54,00	417	0
1530178	1 1/4" x 35 mm met aftap en controle	213032162	stuk	93,00	417	1
1530186	1 1/2" x 42 mm met aftap en controle	213040162	stuk	123,00	417	1

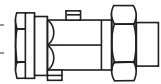

Stralingswarmte en convectie

Keerklep type PS capillair x koppeling capillair

1530747	15 mm met aftap en controle	221015162	stuk	16,25	417	0
1530755	22 mm met aftap en controle	221020162	stuk	22,25	417	0
1530453	28 mm met aftap en controle	221025160	stuk	59,50	417	0
1530461	35 mm met aftap en controle	221032162	stuk	93,50	417	0
1530488	42 mm met aftap en controle	221040162	stuk	125,00	417	0
1530232	54 mm met aftap en controle	221050162	stuk	165,00	417	0
2920202	65 mm met aftap en controle	221065160	stuk	467,00	417	1



Regeling en afsluiters

Keerklep type S buitendraad x buitendraad

1530763	3/4" met aftap en controle	220015162	stuk	11,75	417	1
1530771	1" met aftap en controle	220020162	stuk	15,50	417	1



Pompen en waterdruk

Terugslagklep neopreen

2920226	1"	2920226	stuk	19,00	409	1
2920230	1 1/2"	2920230	stuk	33,00	409	1
2920228	1 1/4"	2920228	stuk	26,00	409	1
2920222	1/2"	2920222	stuk	11,50	409	1
2920232	2"	2920232	stuk	46,75	409	1
2920224	3/4"	2920224	stuk	15,25	409	1



Afvoersystemen, non ferro en dakbedekking

Terugslagklep veerbelast

7511044	1"	7511044	stuk	14,75	783	1
7511048	1 1/2"	7511048	stuk	27,25	783	0
7511046	1 1/4"	7511046	stuk	20,25	783	0
7511040	1/2"	7511040	stuk	8,30	783	1
7511050	2"	7511050	stuk	43,25	783	0
7511042	3/4"	7511042	stuk	10,75	783	0



Bevestiging

waterslot instelbaar

1530003	0-50 ltr	701000000	stuk	20,00	417	0
---------	----------	-----------	------	-------	-----	---



Luchttechniek

Airconditioning

Art.nr	Specificaties	Lev.nr	Ehd	Prijs	Grp	CC
--------	---------------	--------	-----	-------	-----	----

Keerклеppen en watersloten

Keerклеppen en watersloten

Keerклеp binnendraad x buitendraad
1530682 1/2"

0488642

stuk

17,75

409

0

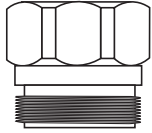

Ketels en
warmtepompen

Warmwatertechniek

Leidingsystemen

Stralingswarmte en
convectie

Regeling en
afsluiters

Pompen en
waterdruk

Afvoersystemen,
non ferro en
dakbedekking

Bevestiging

Luchttechniek

Airconditioning

Gereedschap

Art.nr	Specificaties	Lev.nr	Ehd	Prijs	Grp	CC
--------	---------------	--------	-----	-------	-----	----

WATTS terugstroombeveiligingen

Terugstroombeveiligingen

Terugstroombeveiliging BSP/9D

1530259	15 mm	407015000	stuk	77,00	417	0
1530267	20 mm	407020000	stuk	77,00	417	0



Ketels en warmtepompen

Terugstroombeveiliging 009

1530348	15 mm	405015010	stuk	290,00	417	1
---------	-------	-----------	------	--------	-----	---

m. filter en trechter



Warmwatertechniek

Terugstroombeveiliging 909

1530364	20 mm	401020010	stuk	417,00	417	0
2920218	25 mm	401025010	stuk	440,00	417	1

met filter

met filter



Leidingsystemen

Trechter

1530275	9-D	416100000	stuk	14,00	417	0
1530372	20/25 mm	416020201	stuk	40,75	417	1

v. terugstr.beveilig.

909 AG-C



Stralingswarmte en convectie

Regeling en afsluiters

Pompen en waterdruk

Afvoersystemen, non ferro en dakbedekking

Bevestiging

Luchttechniek

Airconditioning

Gereedschap

Gaskranen en toebehoren



VSH messing gaskranen

Gaskogelkraan messing binnendraad x koppeling buitendraad

1600087	1 1/4"	0603845	stuk	133,00	409	1
1600095	1 1/2"	0603856	stuk	253,00	409	1
1600109	2"	0603867	stuk	407,00	409	1
1600206	1/2"	0503228	stuk	29,50	409	0

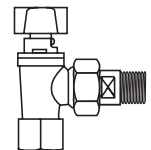

Gaskogelkraan messing binnendraad x koppeling capillair

1600214	1/2" x 15 mm	0503217	stuk	27,25	409	0
---------	--------------	---------	------	-------	-----	---

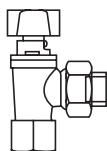

Gaskogelkraan messing klem x koppeling binnendraad

1602422	1/2" x 22 mm	0605308	stuk	23,00	409	0
---------	--------------	---------	------	-------	-----	---

Ketels en
warmtepompen

Warmwatertechniek

Leidingsystemen

Stralingswarmte en
convector

Regeling en
afsluiters

Pompen en
waterdruk

Afvoersystemen,
non ferro en
dakbedekking

Bevestiging

Luchttechniek

Airconditioning

Gereedschap



BPE[®]

Kwaliteits- produkten van BPE[®]



BPE leveringsprogramma:

- Messing soldeerfittingen met Kiwa / Gastec.
- Gemini muurplaatbeugels met Kiwa keur.
- Messing gasdraadfittingen.
- Messing knelfittingen met Kiwa / Gastec keur (ook in vernikkelde uitvoering).
- Sanitaire knelfittingen met Kiwa keur.
- Gaskogelkranen met Gastec keur.
- Gasaansluit- of komfoorkranen met Gastec keur.
- Kogelstopkranen met Kiwa keur
- Stopkranen met bovendeel met Kiwa keur.
- Messing aftappers met Kiwa keur.
- Hoekstopkranen met Kiwa keur.
- Afsluitbare knelfittingen met Kiwa keur.
- Mini-kogelkranen.
- Universele kogelkranen.
- Tap- en beluchterkranen met Kiwa keur.
- Messing vulaftapkranen, in kogeluitvoering.
- S-koppelingen en muurplaat-koppelingen met rozet.
- Afsluitbare S-koppelingen.
- etc, etc.....

ANKOFIT BV

Edisonstraat 21 - 3861 NE Nijkerk - telefoon 033 - 2460704
fax 033 - 2460260 - e-mail: overzee@ankofit.nl - homepage: www.ankofit.nl

Art.nr Specificaties Lev.nr Ehd Prijs Grp CC

Gaskranen en toebehoren



BPE gaskogelkranen

Gaskogelkraan messing binnendraad x koppeling capillair

1600052	1/2" x 15 mm	22215	stuk	8,60	409	0
1600060	3/4" x 22 mm	22222	stuk	13,25	409	0
1600281	1" x 28 mm	22228	stuk	29,00	409	0

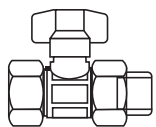

Gaskogelkraan messing binnendraad x koppeling buitendraad

1600028	1/2"	23315	stuk	11,50	409	0
1600036	3/4"	23322	stuk	13,00	409	0
1600044	1"	23328	stuk	40,25	409	0



Gaskogelkraan messing klem x koppeling buitendraad

1600079	1/2"x15 mm	26615	stuk	17,25	409	0
7510902	1/2"x22 mm	26622	stuk	15,00	409	0
1602424	3/4"x22 mm	26628	stuk	19,25	409	0



Gaskogelkraan messing klem x koppeling binnendraad

1600117	1/2"x15 mm	26650	stuk	19,00	409	0
1600125	1/2"x22 mm	26651	stuk	21,25	409	0



Gaskogelkraan messing klem x koppeling klem

1600141	15x15 mm	27715	stuk	14,25	409	0
1600142	22x15mm	27722	stuk	19,00	409	1
1600168	22x22 mm	27728	stuk	21,00	409	0

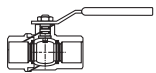

Siral gaskogelkranen

Gaskogelkraan messing 2 x binnendraad

1600265	1 1/4"	26006	stuk	49,50	409	0
1600273	1 1/2"	26007	stuk	64,50	409	0
1600346	2"	26008	stuk	101,00	409	1



OMB gaskogelkranen

Gaskogelkraan messing 2 x binnendraad

1602416	1/2"	01001000	stuk	6,40	409	1
1602418	3/4"	01001002	stuk	8,80	409	1



Gaskogelkraan messing binnendraad x koppeling buitendraad

1602400	1 1/4"	01001030	stuk	83,00	409	1	
1602402	1 1/2"	01001032	stuk	139,00	409	1	
1602404	2"	01001034	stuk	214,00	409	1	
1602412	3/4"x22 mm	haaks	01001046	stuk	23,50	409	1
1602398	3/4"	haaks	01001050	stuk	23,50	409	1



Ballofix gaskogelkranen

Gaskogelkraan verchromd binnendraad x klem

1600001	1/2"x15 mm	6002095	stuk	26,75	409	0
7510904	1/2"x15 mm	6002084	stuk	26,50	409	1

Diverse gaskranen

Gaskogelkraan verchromd binnendraad x klem

1602426	1/2"x15 mm	1602426	stuk	13,00	409	0
---------	------------	---------	------	-------	-----	---

Art.nr Specificaties Lev.nr Ehd Prijs Grp CC

Gaskranen en toebehoren

Convectorkranen

Convectorkraan verchromd buitendraad

1610023	1/2"x 15 mm	haaks	1610023	stuk	11,66	409	0
1610074	1/2"x 15 mm		1610074	stuk	11,66	409	0

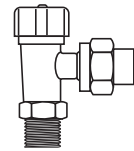

Ketels en warmtepompen

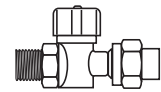

Warmwatertechniek

Gasslangen

Gasslangset met moeren

1610050	40 cm		1610050	stuk	5,20	409	0
1610007	50 cm		1610007	stuk	5,70	409	0
1610015	60 cm		1610015	stuk	5,70	409	0
1610066	70 cm		1610066	stuk	6,60	409	0
1610055	80 cm		1610055	stuk	6,40	409	0
1610009	100 cm		1610009	stuk	6,80	409	0



Leidingsystemen

Flexibele gaslang RVS

1610511	M24x1.5 80cm		1610511	stuk	47,75	409	0
1610510	M24x1.5 120cm		1610510	stuk	59,50	409	0



Stralingswarmte en convectie

Comfort aansluitingen

Gasslangsetkraan verchromd buitendraad x binnendraad

1610139	1/2"x M24		29950	stuk	9,40	409	0
1610112	1/2"x M24	haaks	29970	stuk	9,40	409	0



Regeling en afsluiters



Pompen en waterdruk

Comfort-aansluiting verchromd

1610155	3/8"x M24	haaks binnendraad	1610155	stuk	2,16	409	0
1610163	1/2"x M24	haaks binnendraad	1610163	stuk	2,48	409	0
1610171	3/8"x M24	recht binnendraad	1610171	stuk	1,51	409	0
1610198	1/2"x M24	recht binnendraad	1610198	stuk	1,51	409	0



Afvoersystemen, non ferro en dakbedekking

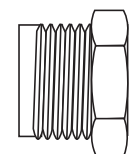

Bevestiging

Onderdelen gaskranen

1602410	Gaskraankoppeling 3/4"x15 mm		1602410	stuk	2,99	409	1
1602406	Gaskraankoppeling 3/4"x12 mm		1602406	stuk	3,76	409	1
1602408	Gaskraankoppeling 1"x3/4"		1602408	stuk	4,96	409	1
1602428	Weve koppeling capillair 15 mm		1602428	stuk	1,87	409	1
1600249	Gasbodemkraan-koppeling 2-delig messing capillair 15 mm		29901	stuk	4,25	409	0
1600311	Gasbodemkraan-koppeling 2-delig messing capillair 22 mm		29902	stuk	5,80	409	0
1600222	Gasbodemkraan-koppeling 2-delig messing 1/2" bui.dr.		29906	stuk	5,60	409	0
1600230	Gasbodemkraan-koppeling 2-delig messing 3/4" bui.dr.		29907	stuk	7,30	409	0
1600303	Gasbodemkraan-koppeling 2-delig messing 1" bui.dr.		29908	stuk	14,50	409	1
1610325	Neopreen-ring los 22x16x2 mm		152110100	stuk	0,16	431	0
1610104	Convectorkraan koppeling chroom M24x15 mm		0601216	stuk	2,26	409	0

Luchttechniek

Airconditioning

Art.nr	Specificaties	Lev.nr	Ehd	Prijs	Grp	CC
--------	---------------	--------	-----	-------	-----	----

Gasmeters



Gasmeters

Gasmeter, tweepijps

7510930	G 1.6 met kopp. 3/4"	2,5 m3/h	26610	stuk	293,00	412	0
1640127	G4 met kopp. 3/4"	6 m3/h	26611	stuk	304,00	412	0
1640216	G6 met kopp. 3/4"	10 m3/h	26612	stuk	377,00	412	0
1640321	G10 met kopp. 1 1/4"	16 m3/h	26614	stuk	923,00	412	0
1640348	G16 met kopp. 1 1/2"	25 m3/h	26616	stuk	1206,00	412	0
7510954	G25 met kopp. 2"	40 m3/h	26617	stuk	2229,00	412	0

Gasmeter, eenpijps

7510932	G 4EP, excl. aansl. stuk	6 m3/h	24849	stuk	316,00	412	0
7510934	G 6E, excl. aansl. stuk	10 m3/h	83198	stuk	410,00	412	0



Set koppelingen G1.6-G4-G6

7510938	3/4" H.O.H. 220 mm	26628	stuk	21,50	412	0
---------	--------------------	-------	------	-------	-----	---

Anaconda gasmeter aansluiting 1271 met ring

7510968	3/4"	7510968	stuk	25,75	412	0
---------	------	---------	------	-------	-----	---

Impulsgever gasmeter G4 + snoer

7510940	27412	stuk	90,50	412	1
---------	-------	------	-------	-----	---

Impulsgever gasmeter G6 + snoer

7510944	83010	stuk	94,50	412	0
---------	-------	------	-------	-----	---

Ophangbeugel

1640372	G1.6 H.O.H. 100 mm	19310	stuk	19,50	412	0
1640577	G4/G6 H.O.H. 220 mm lang	26625	stuk	22,00	412	0
7510956	G10 H.O.H. 250 mm	26626	stuk	75,00	412	0
7510958	G16 H.O.H. 300 mm	26627	stuk	75,00	412	0



Aansluitstuk G4EP/G6EP

7510959	3/4"	05441	stuk	37,00	412	0
---------	------	-------	------	-------	-----	---

Ketels en
warmtepompen

Warmwatertechniek

Leidingsystemen

Stralingswarmte en
convectie

Regeling en
afsluiters

Pompen en
waterdruk

Afvoersystemen,
non ferro en
dakbedekking

Bevestiging

Luchttechniek

Airconditioning

Gereedschap

Art.nr	Specificaties	Lev.nr	Ehd	Prijs	Grp	CC
--------	---------------	--------	-----	-------	-----	----

Watermeters

Watermeters						
Watermeter, zonder koppelingen						
1530119	1/2" 3 m3/h	Kiwa	7630586	stuk	74,00	412 0
1530410	3/4" 5 m3/h	Kiwa	7630594	stuk	75,00	412 0
1530429	1" 7m3/h	Kiwa	7630608	stuk	134,00	412 0



Ketels en warmtepompen

Koppeling voor watermeter (2 stuks)						
1530127	1/2"		1530127	paar	13,25	412 0
1530135	3/4"		1530135	paar	21,25	412 0
1530143	1"		1530143	paar	34,00	412 0



Warmwatertechniek

Watermeter						
7510946	TSL-W 1,5 - 3/4"	met inschuifkeerklep	26661	stuk	101,00	412 0
7510948	TSL-W 2,5 - 1"	met inschuifkeerklep	26663	stuk	114,00	412 0
7510960	TSL-W 3,5 - 1 1/4"	met inschuifkeerklep	26665	stuk	241,00	412 0
7510962	TSL-W 5 - 1 1/2"		26666	stuk	254,00	412 0
7510964	MSD 10 - 2"		71481	stuk	535,00	412 1



Leidingsystemen

Stralingswarmte en convectie

Regeling en afsluiters

Pompen en waterdruk

Afvoersystemen, non ferro en dakbedekking

Bevestiging

Luchttechniek

Airconditioning

Gereedschap

Art.nr	Specificaties	Lev.nr	Ehd	Prijs	Grp	CC
--------	---------------	--------	-----	-------	-----	----

Gasreducerventielen en gasgebrekkleppen

Gasreducerventielen en gasgebrekkleppen

Gasgebrekklep, max. 350 mbar, aanspreekdruk 15 mbar

7510906	1"	81151	stuk	270,00	415	0
7510908	1 1/4"	81152	stuk	336,00	415	0
7510910	1 1/2"	81153	stuk	339,00	415	0
7510912	2"	81154	stuk	506,00	415	1

Gasdrukregelaar, max. 350 mbar, uitlaatdruk 28 mbar

7510914	1/2"	81001	stuk	66,00	415	0
7510916	3/4"	81002	stuk	66,00	415	0
7510918	1"	81101	stuk	134,00	415	0
7510920	1 1/4"	81102	stuk	184,00	415	0
7510922	1 1/2"	81103	stuk	226,00	415	1
7510924	2"	81104	stuk	305,00	415	0



Gas B-klep J120, max. 200 mbar, aanspreekdruk 15 mabar

1640003	1"	recht	JB2006CB00	stuk	262,00	415	0
1640046	1 1/4"	recht	JB2007CB00	stuk	324,00	415	1
1640054	1 1/2"	recht	JB2008CB00	stuk	324,00	415	1
1640062	2"	recht	JB2009CB00	stuk	495,00	415	1

Reduceerventiel, zonder manometer met set koppelingen

1530437	1/2"	DF06	stuk	78,00	415	1
1530623	3/4"	DMOV20	stuk	89,00	415	1
1530631	1"	DF06	stuk	95,00	415	1
1530658	1 1/4"	DF06	stuk	143,00	415	1
1530666	1 1/2"	DF06	stuk	259,00	415	1
1530674	2"	DF06	stuk	310,00	415	1

Gasgebrekklep WMG6, zonder verklikker

7510926	3/4"	26621	stuk	61,00	415	0
---------	------	-------	------	-------	-----	---



Gasdrukregelaar WMR10

7510928	3/4"	26618	stuk	63,00	415	1
---------	------	-------	------	-------	-----	---

Manometer 0-10 bar

1530402	v.red.ventiel DRV403	2009002	stuk	10,25	415	1
---------	----------------------	---------	------	-------	-----	---

Filters
Messing filter + RVS zeef voor water 2 x binnendraad

1602432	1/2"	geen Kiwa keur	1602432	stuk	13,50	409	1
1602434	3/4"	geen Kiwa keur	1602434	stuk	18,00	409	1
1602436	1"	geen Kiwa keur	1602436	stuk	25,50	409	1
1602438	1 1/4"	geen Kiwa keur	1602438	stuk	40,00	409	1
1602440	1 1/2"	geen Kiwa keur	1602440	stuk	52,00	409	1
1602442	2"	geen Kiwa keur	1602442	stuk	85,50	409	1

 Ketels en
warmtepompen

Gasfilter S5851 - 2 x binnendraad

1640135	1/2"		3186139	stuk	49,50	409	0
1640143	3/4"		3186141	stuk	60,50	409	0
1640151	1"		3186150	stuk	94,00	409	0
1640186	1 1/2"		3186172	stuk	186,00	409	1
1640194	2"		3186183	stuk	264,00	409	1

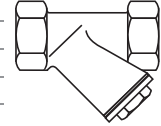

Warmwatertechniek

Messing gasfilter Type 220 voor gas 2 x binnendraad

7511052	1/2"	geen Gastec keur	7511052	stuk	15,50	409	1
7511054	3/4"	geen Gastec keur	7511054	stuk	19,75	409	1
7511056	1"	geen Gastec keur	7511056	stuk	30,00	409	1
7511058	1 1/4"	geen Gastec keur	7511058	stuk	42,50	409	1
7511060	1 1/2"	geen Gastec keur	7511060	stuk	68,50	409	1
7511062	2"	geen Gastec keur	7511062	stuk	111,00	409	1



Leidingsystemen

 Stralingswarmte en
convectie

 Regeling en
afsluiters

 Pompen en
waterdruk

 Afvoersystemen,
non ferro en
dakbedekking

Bevestiging

Luchttechniek

Airconditioning

Gereedschap

DemRad&Duurzaam

radiator

KOMPAKT

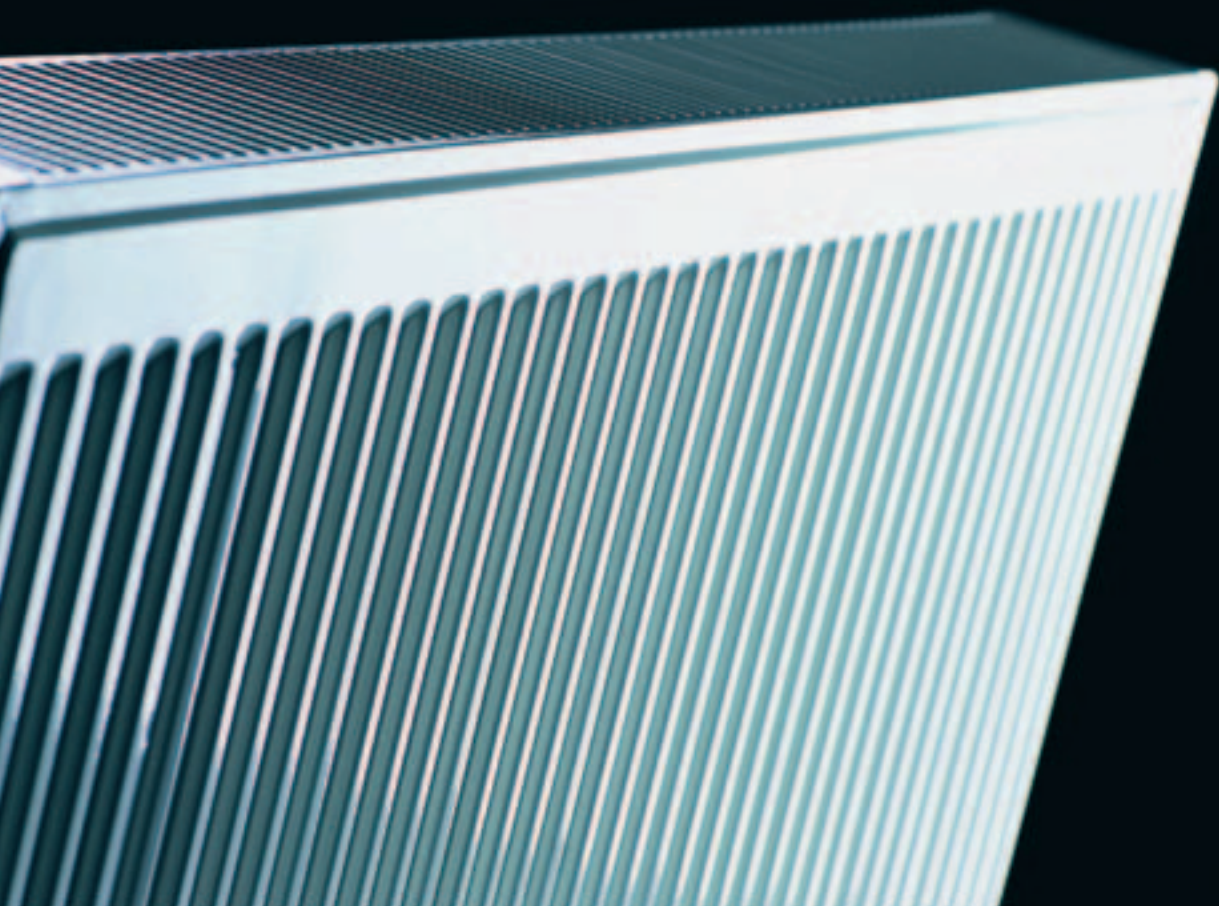

Nieuw in het assortiment! DemRad kompaktradiatoren zijn perfect afgewerkt met een gladde oppervlakte en zijn duurzaam beschermd door de lakmethode. De internationale ISO-gecertificeerde **DD**Group met vestigingen in 6 landen staat garant voor kwaliteit en duurzaamheid.



PLIEGER



THERMONOORD

Stralingswarmte en convectie

Paneelradiatoren

Demrad Kompakt radiatoren	292
DIANORM paneelradiatoren	298
DURA paneelradiatoren	311
STELRAD paneelradiatoren	334
VEHA paneelradiatoren	372

Designradiatoren en ledenradiatoren

ACOVA designradiatoren	392
IMPERIAL designradiatoren	396
JAGA designradiatoren	398
KERMI designradiatoren	406
PLIEGER designradiatoren	410
STELRAD Designradiatoren	417
VASCO designradiatoren	419
VEHA designradiatoren	436
DURA ledenradiatoren	437
DIN ledenradiatoren	438

Vloer- en wandconvectoren

BETHERMA vloerconvectoren	438
JAGA vloerconvectoren	444
JAGA Radiatorconvectoren	449
KAMPMANN radiatorconvectoren en miniconvectorputten	469

Vloerverwarming

PLIEGER vloerverwarming	474
PURMO vloerverwarming	475
UPONOR vloerverwarming	476
KOMFORT vloerverwarmingverdelers	478
THERMINON vloerverwarmingsverdelers	482
Plieger Vloerverwarmingsverdelers	483
MAGNUM elektrische vloerverwarming	485
Diversen vloerverwarmingsbuis en toebehoren	486
REHAU vloerverwarming	487

Stralingswarmte en convectie

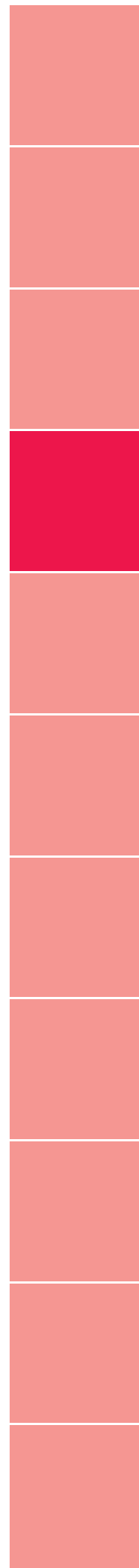

Demrad Kompakt radiatoren

Demrad Kompakt radiatoren

Demrad kompakt radiatoren zijn voorzien van fraaie bovenroosters en zijafdekprofielen met een gladde oppervlakte, dit voorkomt de aantrekking van vuil en stof en zorgt dat ze makkelijk schoon te maken zijn. Demrad radiatoren worden met de modernste technieken geproduceerd, gecertificeerd volgens ISO 9000. Alle Demrad radiatoren worden volgens de elektro-kataforese methode gelakt in de kleur wit, overeenkomstig RAL 9010. Voor eenvoudige aansluiting van het verwarmingssysteem zijn de radiatoren voorzien van vier aansluitingen met 1/2 binnendraad. Voor de ophanging wordt een montageset, bestaande uit bevestigingsmiddelen (ophangbeugels, pluggen, bouten), aftapper, blindstop en ontluchter meegeleverd. Met behulp van standaard aangelaste strippen kan de radiator nagenoeg onzichtbaar worden gemonteerd. Elke radiator wordt, om schade tijdens transport en opslag te voorkomen, verpakt in een weersbestendige kunststof folie.

De radiatoren worden getest bij een druk van 13 bar en zijn geschikt voor een maximale werkdruk van 10 bar. De genoemde vermogens gelden bij een overtemperatuur van 50 K (cv 75/65° C , ruimtetemperatuur 20°C) en zijn bepaald conform EN 442.

paneelradiator type 10

7340001	400x400mm	169W	0324041223	stuk	45,75	719	0
7340002	400x600mm	254W	0324061223	stuk	60,00	719	0
7340003	400x800mm	338W	0324081223	stuk	67,50	719	0
7340004	400x1000mm	423W	0324101223	stuk	76,00	719	0
7340005	400x1200mm	508W	0324121223	stuk	82,00	719	0
7340006	400x1400mm	592W	0324141223	stuk	90,50	719	0
7340007	400x1600mm	677W	0324161223	stuk	101,00	719	0
7340008	400x1800mm	761W	0324181223	stuk	109,00	719	0
7340009	400x2000mm	846W	0324201223	stuk	118,00	719	0

Art.nr	Specificaties	Lev.nr	Ehd	Prijs	Grp	CC
Demrad Kompakt radiatoren						
Demrad Kompakt radiatoren						
paneelradiator type 11						
7340022	400x400 675W	0334041213	stuk	49,25	719	0
7340023	400x500mm 350W	0334051213	stuk	70,50	719	0
7340024	400x600mm 420W	0334061213	stuk	72,50	719	0
7340305	400x700mm 486W	0334071213	stuk	86,00	719	0
7340026	400x800mm 560W	0334081213	stuk	77,50	719	0
7340028	400x1000mm 700W	0334101213	stuk	97,50	719	0
7340030	400x1200mm 840W	0334121213	stuk	105,00	719	0
7340031	400x1400mm 980W	0334141213	stuk	115,00	719	0
7340032	400x1600mm 1120W	0334161213	stuk	126,00	719	0
7340033	400x1800mm 1260W	0334181213	stuk	137,00	719	0
7340034	400x2000mm 1400W	0334201213	stuk	148,00	719	0
7340035	400x2200mm 1540W	0334221213	stuk	157,00	719	0
7340036	400x2400mm 1680W	0334241213	stuk	168,00	719	0
7340306	400x2800 1943W	0334281213	stuk	191,00	719	0
7340040	500x400mm 332W	0335041213	stuk	72,00	719	0
7340041	500x500mm 415W	0335051213	stuk	77,50	719	0
7340042	500x600mm 497W	0335061213	stuk	83,00	719	0
7340307	500x700 584W	0335071213	stuk	89,00	719	0
7340044	500x800mm 663W	0335081213	stuk	94,50	719	0
7340046	500x1000mm 829W	0335101213	stuk	108,00	719	0
7340047	500x1200mm 995W	0335121213	stuk	118,00	719	0
7340048	500x1400mm 1161W	0335141213	stuk	131,00	719	0
7340049	500x1600mm 1326W	0335161213	stuk	144,00	719	0
7340050	500x1800mm 1492W	0335181213	stuk	158,00	719	0
7340051	500x2000mm 1658W	0335201213	stuk	176,00	719	0
7340052	500x2200mm 1824W	0335221213	stuk	193,00	719	0
7340308	500x2600 2168W	0335261213	stuk	217,00	719	0
7340057	600x400mm 381W	0336041213	stuk	73,50	719	0
7340058	600x500mm 476W	0336051213	stuk	85,00	719	0
7340059	600x600mm 571W	0336061213	stuk	87,00	719	0
7340309	600x700 675W	0336071213	stuk	94,00	719	0
7340061	600x800mm 762W	0336081213	stuk	97,00	719	0
7340062	600x900mm 857W	0336091213	stuk	98,50	719	0
7340063	600x1000mm 952W	0336101213	stuk	121,00	719	0
7340064	600x1200mm 1142W	0336121213	stuk	133,00	719	0
7340065	600x1400mm 1333W	0336141213	stuk	147,00	719	0
7340066	600x1600mm 1523W	0336161213	stuk	163,00	719	0
7340067	600x1800mm 1714W	0336181213	stuk	178,00	719	0
7340068	600x2000mm 1904W	0336201213	stuk	201,00	719	0
7340071	600x2600mm 2475W	0336261213	stuk	261,00	719	0
7340073	600x3000mm 2856W	0336301213	stuk	301,00	719	0
7340074	750x400mm 450W	0337041213	stuk	90,00	719	0
7340075	750x500mm 563W	0337051213	stuk	98,50	719	0
7340076	750x600mm 675W	0337061213	stuk	107,00	719	0
7340078	750x800mm 900W	0337081213	stuk	124,00	719	0
7340080	750x1000mm 1125W	0337101213	stuk	142,00	719	0
7340081	750x1200mm 1350W	0337121213	stuk	158,00	719	0
7340091	900x400mm 515W	0339041213	stuk	99,00	719	0
7340092	900x500mm 644W	0339051213	stuk	110,00	719	0
7340093	900x600mm 772W	0339061213	stuk	119,00	719	0
7340094	900x700mm 901W	0339071213	stuk	129,00	719	0
7340095	900x800mm 1030W	0339081213	stuk	139,00	719	0
7340096	900x900mm 1158W	0339091213	stuk	149,00	719	0

Ketels en
warmtepompen

Warmwatertechniek

Leidingsystemen

Stralingswarmte en
convectie

Regeling en
afsluiters

Pompen en
waterdruk

Afvoersystemen,
non ferro en
dakbedekking

Bevestiging

Luchttechniek

Airconditioning

Gereedschap

Art.nr	Specificaties	Lev.nr	Ehd	Prijs	Grp	CC	
Demrad Kompakt radiatoren							
Demrad Kompakt radiatoren							
paneelradiator type 21							
Ketels en warmtepompen	7340310	300x500 423W	0373051213	stuk	68,00	719 0	
	7340311	300x700 592W	0373071213	stuk	87,50	719 0	
	7340104	300x1000mm 800W	0373101213	stuk	105,00	719 0	
	7340105	300x1200mm 960W	0373121213	stuk	116,00	719 0	
	7340106	300x1400mm 1120W	0373141213	stuk	129,00	719 0	
	7340107	300x1600mm 1280W	0373161213	stuk	143,00	719 0	
	7340108	300x1800mm 1440W	0373181213	stuk	156,00	719 0	
	Warmwatertechniek	7340109	300x2000mm 1600W	0373201213	stuk	169,00	719 0
		7340111	300x2400mm 1920W	0373241213	stuk	203,00	719 0
		7340113	400x600mm 599W	0374061213	stuk	88,00	719 0
7340114		400x700mm 699W	0374071213	stuk	95,50	719 0	
7340115		400x800mm 799W	0374081213	stuk	104,00	719 0	
7340116		400x900mm 899W	0374091213	stuk	112,00	719 0	
7340117		400x1000mm 999W	0374101213	stuk	120,00	719 0	
Leidingsystemen		7340118	400x1200mm 1199W	0374121213	stuk	134,00	719 0
		7340119	400x1400mm 1399W	0374141213	stuk	150,00	719 0
		7340120	400x1600mm 1598W	0374161213	stuk	169,00	719 0
	7340121	400x1800mm 1798W	0374181213	stuk	190,00	719 0	
	7340122	400x2000mm 1998W	0374201213	stuk	211,00	719 0	
	7340130	500x600mm 711W	0375061213	stuk	99,00	719 0	
	7340131	500x700mm 830W	0375071213	stuk	109,00	719 0	
	Stralingswarmte en convectie	7340132	500x800mm 948W	0375081213	stuk	118,00	719 0
		7340133	500x900mm 1067W	0375091213	stuk	127,00	719 0
		7340134	500x1000mm 1185W	0375101213	stuk	137,00	719 0
7340135		500x1100mm 1304W	0375111213	stuk	144,00	719 0	
7340136		500x1200mm 1422W	0375121213	stuk	153,00	719 0	
7340137		500x1400mm 1659W	0375141213	stuk	176,00	719 0	
7340138		500x1600mm 1896W	0375161213	stuk	201,00	719 0	
Regeling en afsluiters		7340139	500x1800mm 2133W	0375181213	stuk	225,00	719 0
		7340140	500x2000mm 2370W	0375201213	stuk	250,00	719 0
		7340141	600x600mm 817W	0376061213	stuk	111,00	719 0
	7340142	600x700mm 953W	0376071213	stuk	121,00	719 0	
	7340143	600x800mm 1089W	0376081213	stuk	132,00	719 0	
	7340144	600x900mm 1225W	0376091213	stuk	142,00	719 0	
	7340145	600x1000mm 1361W	0376101213	stuk	153,00	719 0	
	Pompen en waterdruk	7340147	600x1200mm 1633W	0376121213	stuk	173,00	719 0
		7340148	600x1400mm 1905W	0376141213	stuk	202,00	719 0
		7340149	600x1600mm 2178W	0376161213	stuk	230,00	719 0
7340150		600x1800mm 2450W	0376181213	stuk	259,00	719 0	
7340151		600x2000mm 2722W	0376201213	stuk	287,00	719 0	
7340160		750x700mm 1126W	0377071213	stuk	143,00	719 0	
7340161		750x800mm 1286W	0377081213	stuk	156,00	719 0	
Afvuersystemen, non ferro en dakbedekking		7340162	750x1000mm 1608W	0377101213	stuk	182,00	719 0
		7340168	900x400mm 736W	0379041213	stuk	118,00	719 0
		7340169	900x500mm 920W	0379051213	stuk	133,00	719 0
	7340170	900x600mm 1104W	0379061213	stuk	147,00	719 0	
	7340171	900x700mm 1288W	0379071213	stuk	162,00	719 0	
	7340172	900x800mm 1472W	0379081213	stuk	177,00	719 0	
	7340174	900x1000mm 1840W	0379101213	stuk	207,00	719 0	
	Bevestiging	paneelradiator type 22					
		7340175	300x400mm 421W	0313041213	stuk	72,00	719 0
		7340312	300x500mm 556W	0313051213	stuk	81,00	719 0
7340177		300x600mm 631W	0313061213	stuk	85,50	719 0	
7340313		300x700 778W	0313071213	stuk	95,00	719 0	
7340179		300x800mm 842W	0313081213	stuk	101,00	719 0	
7340180		300x900mm 947W	0313091213	stuk	108,00	719 0	
Luchttechniek		7340181	300x1000mm 1052W	0313101213	stuk	116,00	719 0
		7340314	300x1100 1222W	0313111213	stuk	125,00	719 0
		7340182	300x1200mm 1262W	0313121213	stuk	134,00	719 0
	7340183	300x1400mm 1473W	0313141213	stuk	156,00	719 0	
	7340184	300x1600mm 1683W	0313161213	stuk	178,00	719 0	
	7340185	300x1800mm 1894W	0313181213	stuk	200,00	719 0	
	7340186	300x2000mm 2104W	0313201213	stuk	222,00	719 0	
	Airconditioning	7340187	300x2200mm 2314W	0313221213	stuk	245,00	719 0
		7340189	300x2600mm 2735W	0313261213	stuk	289,00	719 0
		7340191	300x3000mm 3156W	0313301213	stuk	333,00	719 0
7340192		400x400mm 526W	0314041213	stuk	80,00	719 0	
7340193		400x600mm 789W	0314061213	stuk	97,00	719 0	
7340315		400x700 972W	0314071213	stuk	109,00	719 0	

Art.nr	Specificaties	Lev.nr	Ehd	Prijs	Grp	CC
Demrad Kompakt radiatoren						
Demrad Kompakt radiatoren						
paneelradiator type 22						
7340194	400x800mm 1052W	0314081213	stuk	116,00	719	0
7340195	400x900mm 1184W	0314091213	stuk	126,00	719	0
7340196	400x1000mm 1315W	0314101213	stuk	140,00	719	0
7340316	400x1100 1527W	0314111213	stuk	152,00	719	0
7340197	400x1200mm 1578W	0314121213	stuk	167,00	719	0
7340198	400x1400mm 1841W	0314141213	stuk	195,00	719	0
7340199	400x1600mm 2104W	0314161213	stuk	222,00	719	0
7340200	400x1800mm 2367W	0314181213	stuk	250,00	719	0
7340201	400x2000mm 2630W	0314201213	stuk	278,00	719	0
7340202	400x2200mm 2893W	0314221213	stuk	305,00	719	0
7340204	400x2600mm 3419W	0314261213	stuk	360,00	719	0
7340206	400x3000mm 3945W	0314301213	stuk	417,00	719	0
7340207	500x400mm 625W	0315041213	stuk	89,50	719	0
7340208	500x600mm 938W	0315061213	stuk	111,00	719	0
7340209	500x700mm 1094W	0315071213	stuk	122,00	719	0
7340210	500x800mm 1250W	0315081213	stuk	133,00	719	0
7340211	500x900mm 1407W	0315091213	stuk	149,00	719	0
7340212	500x1000mm 1563W	0315101213	stuk	166,00	719	0
7340317	500x1100 1815W	0315111213	stuk	179,00	719	0
7340214	500x1200mm 1876W	0315121213	stuk	198,00	719	0
7340215	500x1400mm 2188W	0315141213	stuk	231,00	719	0
7340216	500x1600mm 2501W	0315161213	stuk	264,00	719	0
7340217	500x1800mm 2813W	0315181213	stuk	297,00	719	0
7340218	500x2000mm 3126W	0315201213	stuk	330,00	719	0
7340219	500x2200mm 3439W	0315221213	stuk	363,00	719	0
7340221	500x2600mm 4064W	0315261213	stuk	429,00	719	0
7340223	500x3000mm 4689W	0315301213	stuk	495,00	719	0
7340224	600x400mm 719W	0316041213	stuk	94,00	719	0
7340225	600x600mm 1079W	0316061213	stuk	115,00	719	0
7340226	600x800mm 1438W	0316081213	stuk	153,00	719	0
7340227	600x900mm 1618W	0316091213	stuk	171,00	719	0
7340228	600x1000mm 1798W	0316101213	stuk	190,00	719	0
7340318	600x1100 2090W	0316111213	stuk	208,00	719	0
7340229	600x1200mm 2158W	0316121213	stuk	228,00	719	0
7340230	600x1400mm 2517W	0316141213	stuk	266,00	719	0
7340231	600x1600mm 2877W	0316161213	stuk	304,00	719	0
7340232	600x1800mm 3236W	0316181213	stuk	341,00	719	0
7340233	600x2000mm 3596W	0316201213	stuk	379,00	719	0
7340234	600x2200mm 3956W	0316221213	stuk	418,00	719	0
7340236	600x2600mm 4675W	0316261213	stuk	493,00	719	0
7340238	600x3000mm 5394W	0316301213	stuk	569,00	719	0
7340240	750x500mm 1066W	0317051213	stuk	131,00	719	0
7340241	750x600mm 1279W	0317061213	stuk	147,00	719	0
7340242	750x700mm 1492W	0317071213	stuk	162,00	719	0
7340243	750x800mm 1706W	0317081213	stuk	181,00	719	0
7340244	750x900mm 1919W	0317091213	stuk	203,00	719	0
7340245	750x1000mm 2132W	0317101213	stuk	225,00	719	0
7340246	750x1200mm 2558W	0317121213	stuk	270,00	719	0
7340247	750x1400mm 2985W	0317141213	stuk	315,00	719	0
7340248	750x1600mm 3411W	0317161213	stuk	360,00	719	0
7340249	900x400mm 979W	0319041213	stuk	126,00	719	0
7340250	900x500mm 1224W	0319051213	stuk	151,00	719	0
7340251	900x600mm 1469W	0319061213	stuk	168,00	719	0
7340252	900x700mm 1714W	0319071213	stuk	186,00	719	0
7340253	900x800mm 1958W	0319081213	stuk	207,00	719	0
7340254	900x900mm 2203W	0319091213	stuk	233,00	719	0
7340255	900x1000mm 2448W	0319101213	stuk	259,00	719	0
7340256	900x1200mm 2938W	0319121213	stuk	310,00	719	0

Ketels en warmtepompen

Warmwatertechniek

Leidingsystemen

Stralingswarmte en convectie

Regeling en afsluiters

Pompen en waterdruk

Afvoersystemen, non ferro en dakbedekking

Bevestiging

Luchttechniek

Airconditioning

Gereedschap

Art.nr	Specificaties	Lev.nr	Ehd	Prijs	Grp	CC
Demrad Kompakt radiatoren						
Demrad Kompakt radiatoren						
paneelradiator type 33						
	7340258 300x1000mm 1506W	0363101213	stuk	161,00	719	0
	7340259 300x1200mm 1807W	0363121213	stuk	191,00	719	0
	7340260 300x1400mm 2108W	0363141213	stuk	223,00	719	0
	7340266 400x800mm 1502W	0364081213	stuk	164,00	719	0
	7340267 400x1000mm 1877W	0364101213	stuk	199,00	719	0
	7340268 400x1200mm 2252W	0364121213	stuk	238,00	719	0
	7340269 400x1400mm 2628W	0364141213	stuk	277,00	719	0
	7340270 400x1600mm 3003W	0364161213	stuk	317,00	719	0
	7340271 400x1800mm 3379W	0364181213	stuk	356,00	719	0
	7340272 400x2000mm 3754W	0364201213	stuk	396,00	719	0
	7340273 500x800mm 1778W	0365081213	stuk	188,00	719	0
	7340274 500x1000mm 2222W	0365101213	stuk	235,00	719	0
	7340275 500x1200mm 2666W	0365121213	stuk	281,00	719	0
	7340281 600x600mm 1528W	0366061213	stuk	174,00	719	0
	7340283 600x800mm 2037W	0366081213	stuk	215,00	719	0
	7340285 600x1000mm 2546W	0366101213	stuk	269,00	719	0
	7340286 600x1200mm 3055W	0366121213	stuk	322,00	719	0
	7340288 600x1600mm 4074W	0366161213	stuk	430,00	719	0
	7340300 900x400mm 1368W	0369041213	stuk	187,00	719	0
	7340301 900x600mm 2052W	0369061213	stuk	237,00	719	0
	7340302 900x800mm 2736W	0369081213	stuk	289,00	719	0
	7340303 900x900mm 3078W	0369091213	stuk	325,00	719	0
	7340304 900x1000mm 3420W	0369101213	stuk	361,00	719	0

Ketels en
warmtepompen

Warmwatertechniek

Leidingsystemen

Stralingswarmte en
convectie

Regeling en
afsluiters

Pompen en
waterdruk

Afvoersystemen,
non ferro en
dakbedekking

Bevestiging

Luchttechniek

Airconditioning

Gereedschap



Hij past harmonisch in elke ruimte.
En maakt daarvan een thuis.

Een ieder komt graag thuis. Echter niemand kan precies zeggen waarom hij zich daar zo prettig voelt. Waarschijnlijk komt dit ook door de radiatoren van DiaNorm, die met strakke elegantie en krachtige warmte-uitstraling overtuigen. Met een eenvoudige montage past alles perfect samen. Daarom begint behaaglijkheid met DiaNorm

Plan-Ventielradiator



DIANORM paneelradiatoren

DIANORM Select

DiaNorm Select radiatoren worden geleverd in een reeds door de fabriek voorgeïnstalleerde omkasting en zijn inclusief bevestigingsset voor wandmontage (type 10 - E incl. J-beugelset). Met behulp van de standaard aangelaste stripjes kan de ophanging van de radiatoren nagenoeg onzichtbaar worden gemonteerd. De bevestigingsset bestaat uit ophangbeugels, afstandhouders, pluggen, moerbouten, blind- en ontluuchtingsstoppen. De radiator en de omkasting worden krasvast gemoffeld bij 220 gr.C.

Elke radiator wordt, om schade tijdens het transport te voorkomen, verpakt in weerbestendige kunststof folie. Alle DiaNorm Select radiatoren zijn stuk voor stuk:

- ontvet
- gefosforteerd
- gegrondverfd in een dompelbad
- electrostatisch geepoxideerd
- gemoffeld bij 220 gr.C, kleur RAL 9016 - krasvast

De radiatoren worden beproefd bij een druk van 13 bar. De maximale werkdruk bedraagt 10 bar. De plaatdikte van de radiatoren is 1,25 mm. De garantietermijn voor de DiaNorm Select radiatoren bedraagt 5 jaar (geldt niet voor radiatoren die zijn opgesteld in zgn. natte ruimtes).

De genoemde vermogens gelden bij een overtemperatuur van 50 K (cv 75/65 gr.C, ruimtetemperatuur 20 gr.C) en zijn bepaald conform EN 442.

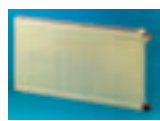

Paneelradiator type 11

7262521	300x600	349 W	121103006010	stuk	45,00	709	0
7262523	300x700	407 W	121103007010	stuk	51,00	709	0
7262525	300x800	465 W	121103008010	stuk	57,00	709	0
7262527	300x900	523 W	121103009010	stuk	63,00	709	0
7262529	300x1000	581 W	121103010010	stuk	68,50	709	0
7262531	300x1100	640 W	121103011010	stuk	74,50	709	0
7262533	300x1200	698 W	121103012010	stuk	80,50	709	0
7262535	300x1400	814 W	121103014010	stuk	92,00	709	0
7262537	300x1600	930 W	121103016010	stuk	104,00	709	0
7262539	300x1800	1046 W	121103018010	stuk	117,00	709	0
7262541	300x2000	1162 W	121103020010	stuk	129,00	709	0
7262543	300x2200	1279 W	121103022010	stuk	141,00	709	0
7262545	300x2400	1395 W	121103024010	stuk	153,00	709	0
7262547	300x2600	1511 W	121103026010	stuk	164,00	709	0
7262549	300x2800	1627 W	121103028010	stuk	176,00	709	0
7262551	300x3000	1743 W	121103030010	stuk	188,00	709	0



Paneelradiator type 21S

7239003	300x600	447 W	122103006010	stuk	57,50	709	0
7239005	300x700	522 W	122103007010	stuk	65,00	709	0
7239007	300x800	596 W	122103008010	stuk	72,50	709	0
7239009	300x900	671 W	122103009010	stuk	80,00	709	0
7239011	300x1000	745 W	122103010010	stuk	87,50	709	0
7239013	300x1200	894 W	122103012010	stuk	103,00	709	0
7239015	300x1400	1043 W	122103014010	stuk	118,00	709	0
7239017	300x1600	1192 W	122103016010	stuk	133,00	709	0
7239019	300x1800	1341 W	122103018010	stuk	150,00	709	0
7239021	300x2000	1490 W	122103020010	stuk	165,00	709	0
7239023	300x2200	1639 W	122103022010	stuk	180,00	709	0
7239025	300x2400	1788 W	122103024010	stuk	195,00	709	0
7239027	300x2600	1937 W	122103026010	stuk	210,00	709	0
7239029	300x2800	2086 W	122103028010	stuk	226,00	709	0
7239031	300x3000	2235 W	122103030010	stuk	242,00	709	0

Paneelradiator type 22

7262575	300x600	594 W	122203006010	stuk	67,50	709	0
7262577	300x700	693 W	122203007010	stuk	77,00	709	0
7262579	300x800	792 W	122203008010	stuk	86,00	709	0
7262581	300x900	891 W	122203009010	stuk	95,50	709	0
7262583	300x1000	990 W	122203010010	stuk	105,00	709	0
7262585	300x1100	1089 W	122203011010	stuk	114,00	709	0
7262587	300x1200	1188 W	122203012010	stuk	123,00	709	0
7262589	300x1400	1386 W	122203014010	stuk	143,00	709	0
7262591	300x1600	1584 W	122203016010	stuk	163,00	709	0
7262593	300x1800	1782 W	122203018010	stuk	183,00	709	0
7262595	300x2000	1980 W	122203020010	stuk	204,00	709	0
7262597	300x2200	2178 W	122203022010	stuk	225,00	709	0
7262599	300x2400	2376 W	122203024010	stuk	245,00	709	0
7262601	300x2600	2574 W	122203026010	stuk	265,00	709	0
7262603	300x2800	2772 W	122203028010	stuk	285,00	709	0
7262605	300x3000	2970 W	122203030010	stuk	306,00	709	0

Art.nr Specificaties Lev.nr Ehd Prijs Grp CC

DIANORM paneelradiatoren

DIANORM Select

Paneelradiator type 33

7262607	300x800 1157 W	123303008010	stuk	117,00	709	0
7262609	300x1000 1446 W	123303010010	stuk	143,00	709	0
7262611	300x1200 1736 W	123303012010	stuk	171,00	709	0
7262613	300x1400 2025 W	123303014010	stuk	200,00	709	0
7262615	300x1600 2314 W	123303016010	stuk	229,00	709	0
7262617	300x1800 2603 W	123303018010	stuk	257,00	709	0
7262619	300x2000 2892 W	123303020010	stuk	285,00	709	0
7262621	300x2200 3182 W	123303022010	stuk	314,00	709	0

Paneelradiator type 10

7263502	400x400 mm 166 W	121004004010	stuk	20,00	709	1
7263504	400x600 mm 249 W	121004006010	stuk	26,25	709	1
7263506	400x800 mm 332 W	121004008010	stuk	32,25	709	1
7263508	400x1000 mm 415 W	121004010010	stuk	38,50	709	1
7263510	400x1200 mm 498 W	121004012010	stuk	46,00	709	1
7263512	400x1400 mm 581 W	121004014010	stuk	54,00	709	1
7263514	400x1600 mm 664 W	121004016010	stuk	61,50	709	1
7263516	400x1800 mm 747 W	121004018010	stuk	69,50	709	1
7263518	400x2000 mm 830 W	121004020010	stuk	77,00	709	1

Paneelradiator type 11

7263520	400x600 mm 446 W	121104006010	stuk	48,75	709	0
7263522	400x700 mm 521 W	121104007010	stuk	55,50	709	0
7263524	400x800 mm 595 W	121104008010	stuk	62,00	709	0
7263526	400x900 mm 670 W	121104009010	stuk	68,50	709	0
7263528	400x1000 mm 744 W	121104010010	stuk	74,50	709	0
7263530	400x1100 mm 818 W	121104011010	stuk	81,00	709	0
7263532	400x1200 mm 893 W	121104012010	stuk	87,50	709	0
7263534	400x1400 mm 1042 W	121104014010	stuk	101,00	709	0
7263536	400x1600 mm 1190 W	121104016010	stuk	114,00	709	0
7263538	400x1800 mm 1339 W	121104018010	stuk	128,00	709	0
7263540	400x2000 mm 1488 W	121104020010	stuk	141,00	709	0
7263542	400x2200 mm 1637 W	121104022010	stuk	154,00	709	0
7263544	400x2400 mm 1786 W	121104024010	stuk	167,00	709	0
7263546	400x2600 mm 1934 W	121104026010	stuk	180,00	709	0
7263548	400x2800 mm 2083 W	121104028010	stuk	193,00	709	0
7263550	400x3000 mm 2232 W	121104030010	stuk	207,00	709	0

Paneelradiator type 21S

7239032	400x600 mm 580 W	122104006010	stuk	62,50	709	0
7239034	400x700 mm 676 W	122104007010	stuk	70,50	709	0
7239036	400x800 mm 773 W	122104008010	stuk	79,00	709	0
7239038	400x900 mm 869 W	122104009010	stuk	87,00	709	0
7239040	400x1000 mm 966 W	122104010010	stuk	95,50	709	0
7239042	400x1200 mm 1159 W	122104012010	stuk	112,00	709	0
7239044	400x1400 mm 1352 W	122104014010	stuk	129,00	709	0
7239046	400x1600 mm 1546 W	122104016010	stuk	146,00	709	0
7239048	400x1800 mm 1739 W	122104018010	stuk	164,00	709	0
7239050	400x2000 mm 1932 W	122104020010	stuk	181,00	709	0
7239052	400x2200 mm 2125 W	122104022010	stuk	199,00	709	0
7239054	400x2400 mm 2318 W	122104024010	stuk	218,00	709	0
7239056	400x2600 mm 2512 W	122104026010	stuk	235,00	709	0
7239058	400x2800 mm 2705 W	122104028010	stuk	254,00	709	0
7239060	400x3000 mm 2898 W	122104030010	stuk	272,00	709	0

Paneelradiator type 22

7263566	400x600 mm 758 W	122204006010	stuk	73,50	709	0
7263568	400x700 mm 884 W	122204007010	stuk	84,00	709	0
7263570	400x800 mm 1010 W	122204008010	stuk	94,00	709	0
7263572	400x900 mm 1137 W	122204009010	stuk	105,00	709	0
7263574	400x1000 mm 1263 W	122204010010	stuk	115,00	709	0
7263576	400x1100 mm 1389 W	122204011010	stuk	126,00	709	0
7263578	400x1200 mm 1516 W	122204012010	stuk	138,00	709	0
7263580	400x1400 mm 1768 W	122204014010	stuk	160,00	709	0
7263582	400x1600 mm 2021 W	122204016010	stuk	184,00	709	0
7263584	400x1800 mm 2273 W	122204018010	stuk	207,00	709	0
7263586	400x2000 mm 2526 W	122204020010	stuk	229,00	709	0
7263588	400x2200 mm 2779 W	122204022010	stuk	252,00	709	0
7263590	400x2400 mm 3031 W	122204024010	stuk	275,00	709	0
7263592	400x2600 mm 3284 W	122204026010	stuk	298,00	709	0
7263594	400x2800 mm 3536 W	122204028010	stuk	321,00	709	0
7263596	400x3000 mm 3789 W	122204030010	stuk	344,00	709	0

Ketels en warmtepompen

Warmwatertechniek

Leidingsystemen

Stralingswarmte en convectie

Regeling en afsluiters

Pompen en waterdruk

Afvoersystemen, non ferro en dakbedekking

Bevestiging

Luchttechniek

Airconditioning

Gereedschap

Art.nr	Specificaties	Lev.nr	Ehd	Prijs	Grp	CC	
DIANORM paneelradiatoren							
DIANORM Select							
Paneelradiator type 33							
Ketels en warmtepompen	7263598	400x800 mm 1458 W	123304008010	stuk	129,00	709 0	
	7263600	400x1000 mm 1823 W	123304010010	stuk	161,00	709 0	
	7263602	400x1200 mm 2188 W	123304012010	stuk	193,00	709 0	
	7263604	400x1400 mm 2552 W	123304014010	stuk	225,00	709 0	
	7263606	400x1600 mm 2917 W	123304016010	stuk	257,00	709 0	
	7263608	400x1800 mm 3281 W	123304018010	stuk	289,00	709 0	
	7263610	400x2000 mm 3646 W	123304020010	stuk	321,00	709 0	
Warmwatertechniek	7263612	400x2200 mm 4011 W	123304022010	stuk	353,00	709 0	
	Paneelradiator type 10						
Leidingsystemen	7266502	500x400 mm 208 W	121005004010	stuk	22,25	709 1	
	7266504	500x600 mm 313 W	121005006010	stuk	29,75	709 1	
	7266506	500x800 mm 417 W	121005008010	stuk	37,75	709 1	
	7266508	500x1000 mm 521 W	121005010010	stuk	47,00	709 1	
	7266510	500x1200 mm 625 W	121005012010	stuk	57,00	709 1	
Paneelradiator type 11							
Stralingswarmte en convectie	7266512	500x400 mm 354 W	121105004010	stuk	40,50	709 0	
	7266514	500x600 mm 531 W	121105006010	stuk	55,50	709 0	
	7266516	500x700 mm 620 W	121105007010	stuk	63,50	709 0	
	7266518	500x800 mm 708 W	121105008010	stuk	71,00	709 0	
	7266520	500x900 mm 797 W	121105009010	stuk	78,50	709 0	
	7266522	500x1000 mm 885 W	121105010010	stuk	86,00	709 0	
	7266524	500x1100 mm 974 W	121105011010	stuk	93,50	709 0	
	7266526	500x1200 mm 1062 W	121105012010	stuk	101,00	709 0	
	7266528	500x1400 mm 1239 W	121105014010	stuk	117,00	709 0	
	7266530	500x1600 mm 1416 W	121105016010	stuk	134,00	709 0	
	7266532	500x1800 mm 1593 W	121105018010	stuk	151,00	709 0	
	7266534	500x2000 mm 1770 W	121105020010	stuk	167,00	709 0	
	7266536	500x2200 mm 1947 W	121105022010	stuk	183,00	709 0	
	7266538	500x2600 mm 2301 W	121105026010	stuk	217,00	709 0	
Regeling en afsluiters	Paneelradiator type 21S						
	7239062	500x400 mm 454 W	122105004010	stuk	51,50	709 0	
Pompen en waterdruk	7239064	500x600 mm 683 W	122105006010	stuk	71,00	709 0	
	7239066	500x700 mm 797 W	122105007010	stuk	81,00	709 0	
	7239068	500x800 mm 910 W	122105008010	stuk	90,50	709 0	
	7239070	500x900 mm 1024 W	122105009010	stuk	100,00	709 0	
	7239072	500x1000 mm 1138 W	122105010010	stuk	110,00	709 0	
	7239074	500x1100 mm 1252 W	122105011010	stuk	120,00	709 0	
	7239076	500x1200 mm 1366 W	122105012010	stuk	130,00	709 0	
	7239078	500x1400 mm 1593 W	122105014010	stuk	152,00	709 0	
	7239080	500x1600 mm 1821 W	122105016010	stuk	174,00	709 0	
	7239082	500x1800 mm 2048 W	122105018010	stuk	195,00	709 0	
Afvoersystemen, non ferro en dakbedekking	7239084	500x2000 mm 2276 W	122105020010	stuk	217,00	709 0	
	Paneelradiator type 22						
Bevestiging	7266546	500x400 mm 602 W	122205004010	stuk	61,00	709 0	
	7266548	500x600 mm 902 W	122205006010	stuk	85,00	709 0	
	7266550	500x700 mm 1053 W	122205007010	stuk	97,00	709 0	
	7266552	500x800 mm 1203 W	122205008010	stuk	110,00	709 0	
	7266554	500x900 mm 1354 W	122205009010	stuk	124,00	709 0	
	7266556	500x1000 mm 1504 W	122205010010	stuk	138,00	709 0	
	7266558	500x1100 mm 1654 W	122205011010	stuk	151,00	709 0	
	7266560	500x1200 mm 1805 W	122205012010	stuk	165,00	709 0	
	7266562	500x1400 mm 2106 W	122205014010	stuk	193,00	709 0	
	7266564	500x1600 mm 2406 W	122205016010	stuk	220,00	709 0	
	7266566	500x1800 mm 2707 W	122205018010	stuk	247,00	709 0	
	7266568	500x2000 mm 3008 W	122205020010	stuk	275,00	709 0	
	Luchttechniek	7266570	500x2200 mm 3309 W	122205022010	stuk	302,00	709 0
		7266572	500x2600 mm 3910 W	122205026010	stuk	357,00	709 0
7266574		500x3000 mm 4512 W	122205030010	stuk	411,00	709 0	
Paneelradiator type 33							
Airconditioning	7266576	500x600 mm 1297 W	123305006010	stuk	114,00	709 0	
	7266578	500x800 mm 1729 W	123305008010	stuk	152,00	709 0	
	7266580	500x1000 mm 2161 W	123305010010	stuk	189,00	709 0	
	7266582	500x1100 mm 2377 W	123305011010	stuk	208,00	709 0	
	7266584	500x1200 mm 2593 W	123305012010	stuk	226,00	709 0	
	7266586	500x1400 mm 3025 W	123305014010	stuk	264,00	709 0	

Art.nr Specificaties Lev.nr Ehd Prijs Grp CC

DIANORM paneelradiatoren

DIANORM Select

Paneelradiator type 10

7264502	600x400 mm 246 W	121006004010	stuk	26,00	709	1
7264504	600x600 mm 368 W	121006006010	stuk	35,00	709	1
7264506	600x800 mm 491 W	121006008010	stuk	44,50	709	1
7264508	600x1000 mm 614 W	121006010010	stuk	56,00	709	1
7264510	600x1200 mm 737 W	121006012010	stuk	67,00	709	1
7264512	600x1600 mm 982 W	121006016010	stuk	89,00	709	1

Paneelradiator type 11

7264514	600x400 mm 412 W	121106004010	stuk	47,25	709	0
7264516	600x600 mm 617 W	121106006010	stuk	65,00	709	0
7264518	600x700 mm 720 W	121106007010	stuk	74,00	709	0
7264520	600x800 mm 823 W	121106008010	stuk	82,50	709	0
7264522	600x900 mm 926 W	121106009010	stuk	91,50	709	0
7264524	600x1000 mm 1029 W	121106010010	stuk	101,00	709	0
7264526	600x1100 mm 1132 W	121106011010	stuk	110,00	709	0
7264528	600x1200 mm 1235 W	121106012010	stuk	119,00	709	0
7264530	600x1400 mm 1441 W	121106014010	stuk	138,00	709	0
7264532	600x1600 mm 1646 W	121106016010	stuk	158,00	709	0
7264534	600x1800 mm 1852 W	121106018010	stuk	177,00	709	0
7264536	600x2000 mm 2058 W	121106020010	stuk	197,00	709	0

Paneelradiator type 21S

7239086	600x600 mm 783 W	122106006010	stuk	82,50	709	0
7239088	600x700 mm 914 W	122106007010	stuk	94,00	709	0
7239090	600x800 mm 1044 W	122106008010	stuk	105,00	709	0
7239092	600x900 mm 1175 W	122106009010	stuk	117,00	709	0
7239094	600x1000 mm 1305 W	122106010010	stuk	128,00	709	0
7239096	600x1100 mm 1436 W	122106011010	stuk	140,00	709	0
7239098	600x1200 mm 1566 W	122106012010	stuk	153,00	709	0
7239100	600x1400 mm 1827 W	122106014010	stuk	178,00	709	0
7239102	600x1600 mm 2088 W	122106016010	stuk	203,00	709	0
7239104	600x1800 mm 2349 W	122106018010	stuk	229,00	709	0

Paneelradiator type 22

7264546	600x400 mm	122206004010	stuk	70,50	709	0
7264548	600x600 mm 1042 W	122206006010	stuk	98,50	709	0
7264550	600x700 mm 1216 W	122206007010	stuk	113,00	709	0
7264552	600x800 mm 1390 W	122206008010	stuk	128,00	709	0
7264554	600x900 mm 1563 W	122206009010	stuk	144,00	709	0
7264556	600x1000 mm 1737 W	122206010010	stuk	160,00	709	0
7264558	600x1100 mm 1911 W	122206011010	stuk	176,00	709	0
7264560	600x1200 mm 2084 W	122206012010	stuk	192,00	709	0
7264562	600x1400 mm 2432 W	122206014010	stuk	224,00	709	0
7264564	600x1600 mm 2779 W	122206016010	stuk	256,00	709	0
7264566	600x1800 mm 3127 W	122206018010	stuk	287,00	709	0
7264568	600x2000 mm 3474 W	122206020010	stuk	320,00	709	0
7264570	600x2200 mm 3821 W	122206022010	stuk	351,00	709	0
7264572	600x2400 mm 4169 W	122206024010	stuk	383,00	709	0
7264574	600x2600 mm 4516 W	122206026010	stuk	415,00	709	0
7264576	600x2800 mm 4864 W	122206028010	stuk	447,00	709	0

Paneelradiator type 33

7264578	600x400 mm 995 W	123306004010	stuk	94,50	709	0
7264580	600x600 mm 1492 W	123306006010	stuk	133,00	709	0
7264582	600x800 mm 1990 W	123306008010	stuk	177,00	709	0
7264584	600x1000 mm 2487 W	123306010010	stuk	221,00	709	0
7264586	600x1200 mm 2984 W	123306012010	stuk	265,00	709	0
7264588	600x1400 mm 3482 W	123306014010	stuk	308,00	709	0
7264590	600x1600 mm 3979 W	123306016010	stuk	354,00	709	0

Paneelradiator type 10

7265502	900x400 mm 357 W	121009004010	stuk	32,75	709	0
7265504	900x600 mm 536 W	121009006010	stuk	47,00	709	0
7265506	900x700 mm 625 W	121009007010	stuk	55,00	709	0
7265508	900x800 mm 714 W	121009008010	stuk	63,00	709	0

Paneelradiator type 11

7265510	900x400 mm 587 W	121109004010	stuk	59,50	709	0
7265512	900x600 mm 880 W	121109006010	stuk	82,50	709	0
7265514	900x700 mm 1027 W	121109007010	stuk	94,00	709	0
7265516	900x800 mm 1174 W	121109008010	stuk	107,00	709	0
7265518	900x900 mm 1320 W	121109009010	stuk	120,00	709	0
7265520	900x1000 mm 1467 W	121109010010	stuk	133,00	709	0

Ketels en warmtepompen

Warmwatertechniek

Leidingsystemen

Stralingswarmte en convectie

Regeling en afsluiters

Pompen en waterdruk

Afvoersystemen, non ferro en dakbedekking

Bevestiging

Luchttechniek

Airconditioning

Gereedschap

DIANORM paneelradiatoren

DIANORM Select

Paneelradiator type 21S

7239106	900x400 mm 710 W	122109004010	stuk	77,00	709	0
7239108	900x600 mm 1048 W	122109006010	stuk	108,00	709	0
7239110	900x700 mm 1222 W	122109007010	stuk	123,00	709	0
7239112	900x800 mm 1397 W	122109008010	stuk	141,00	709	0
7239114	900x900 mm 1571 W	122109009010	stuk	159,00	709	0
7239116	900x1000 mm 1746 W	122109010010	stuk	176,00	709	0

Paneelradiator type 22

7265530	900x400 mm 914 W	122209004010	stuk	89,50	709	0
7265532	900x600 mm 1371 W	122209006010	stuk	130,00	709	0
7265534	900x700 mm 1600 W	122209007010	stuk	151,00	709	0
7265536	900x800 mm 1828 W	122209008010	stuk	172,00	709	0
7265538	900x900 mm 2057 W	122209009010	stuk	193,00	709	0
7265540	900x1000 mm 2285 W	122209010010	stuk	215,00	709	0
7265542	900x1200 mm 2742 W	122209012010	stuk	258,00	709	0

Paneelradiator type 33

7265544	900x400 mm 1302 W	123309004010	stuk	119,00	709	0
7265546	900x600 mm 1953 W	123309006010	stuk	178,00	709	0
7265548	900x700 mm 2279 W	123309007010	stuk	208,00	709	0
7265550	900x800 mm 2604 W	123309008010	stuk	237,00	709	0
7265552	900x900 mm 2930 W	123309009010	stuk	267,00	709	0

DIANORM Ventiel

De DiaNorm Ventiel radiatoren zijn uitgevoerd met een geïntegreerd radiatorventiel, geschikt voor tweepijps-aansluiting. Het ventiel is standaard geschikt voor montage van een handregelknop of thermostaat bovenstuk met aansluiting M 30 x 1,5 (handregelknop en/of thermostaat bovenstuk zijn niet bij de prijs van de radiator inbegrepen).

De radiatoren zijn voorzien van 2 aansluitingen 1/2" aan de onderzijde. De radiatoren met een hoogte van 250 mm zijn tevens voorzien van 4 aansluitingen 1/2" aan de zijkanten.

De radiatoren worden geleverd met een reeds door de fabriek voorgemonteerde omkasting en zijn inclusief bevestigingsset voor wandmontage. De bevestigingsset bestaat uit ophangbeugels met afstandhouders (type 11) resp. J-beugels (type 21S,22,33), pluggen bouten, blind- en ontluichtingsstoppen.

Elke radiator wordt, om schade tijdens het transport te voorkomen, verpakt in weerbestendige kunststof folie. Alle DiaNorm Ventiel radiatoren zijn stuk voor stuk:

- ontvet
- gefosfateerd
- gegrondverfd in een dompelbad
- elektrostatisch geepoxideerd
- gemoffeld bij 220 gr.C, kleur RAL 9016 - krasvast

De radiatoren worden beproefd bij een druk van 13 bar. De maximale werkdruk bedraagt 10 bar. De plaatdikte van de radiatoren is 1,25 mm. De garantietermijn voor de DiaNorm Ventiel radiatoren bedraagt 5 jaar (geldt niet voor radiatoren die zijn opgesteld in zgn. natte ruimtes).

De genoemde vermogens gelden bij een overtemperatuur van 50 K (cv 75/65 gr.C, ruimtetemperatuur 20 gr.C) en zijn bepaald conform EN 442.

Paneelradiator type 22

7261802	250x600 mm 494 W	122202506010	stuk	80,00	709	0
7261804	250x800 mm 658 W	122202508010	stuk	94,50	709	0
7261806	250x1000 mm 823 W	122202510010	stuk	109,00	709	0
7261808	250x1200 mm 988 W	122202512010	stuk	123,00	709	0
7261810	250x1400 mm 1152 W	122202514010	stuk	138,00	709	0
7261812	250x1600 mm 1317 W	122202516010	stuk	152,00	709	0
7261814	250x1800 mm 1481 W	122202518010	stuk	168,00	709	0
7261816	250x2000 mm 1646 W	122202520010	stuk	182,00	709	0
7261818	250x2200 mm 1811 W	122202522010	stuk	197,00	709	0
7261820	250x2400 mm 1975 W	122202524010	stuk	211,00	709	0
7261822	250x2600 mm 2140 W	122202526010	stuk	225,00	709	0
7261824	250x2800 mm 2304 W	122202528010	stuk	240,00	709	0
7261826	250x3000 mm 2469 W	122202530010	stuk	255,00	709	0

Paneelradiator type 33

7261828	250x1000 mm 1204 W	123302510010	stuk	138,00	709	0
7261830	250x1200 mm 1445 W	723302512010	stuk	157,00	709	0
7261832	250x1400 mm 1686 W	123302514010	stuk	177,00	709	0
7261834	250x1600 mm 1926 W	123302516010	stuk	196,00	709	0
7261836	250x1800 mm 2167 W	123302518010	stuk	218,00	709	0
7261838	250x2200 mm 2649 W	123302522010	stuk	258,00	709	0



Art.nr	Specificaties	Lev.nr	Ehd	Prijs	Grp	CC
--------	---------------	--------	-----	-------	-----	----

DIANORM paneelradiatoren

DIANORM Ventiel

Paneelradiator type 11

7268503	300x400 233 W	721103004010	stuk	57,00	709	0
7268505	300x600 349 W	721103006010	stuk	68,50	709	0
7268507	300x800 465 W	721103008010	stuk	80,50	709	0
7268509	300x900 523 W	721103009010	stuk	86,00	709	0
7268511	300x1000 581 W	721103010010	stuk	92,00	709	0
7268513	300x1200 698 W	721103012010	stuk	104,00	709	0
7268515	300x1400 814 W	721103014010	stuk	116,00	709	0
7268517	300x1600 930 W	721103016010	stuk	128,00	709	0
7268519	300x1800 1046 W	721103018010	stuk	141,00	709	0
7268521	300x2000 1162 W	721103020010	stuk	153,00	709	0

Paneelradiator type 21S

7239503	300x600 447 W	722103006010	stuk	83,50	709	0
7239505	300x800 596 W	722103008010	stuk	98,50	709	0
7239507	300x900 671 W	722103009010	stuk	106,00	709	0
7239509	300x1000 745 W	722103010010	stuk	114,00	709	0
7239511	300x1200 894 W	722103012010	stuk	129,00	709	0
7239513	300x1400 1043 W	721203014010	stuk	144,00	709	0
7239515	300x1600 1192 W	722103016010	stuk	159,00	709	0
7239517	300x1800 1341 W	721203018010	stuk	176,00	709	0
7239519	300x2000 1490 W	722103020010	stuk	191,00	709	0



Paneelradiator type 22

7268537	300x600 594 W	722203006010	stuk	94,00	709	0
7268539	300x800 792 W	722203008010	stuk	113,00	709	0
7268541	300x900 891 W	722203009010	stuk	122,00	709	0
7268543	300x1000 990 W	722203010010	stuk	131,00	709	0
7268545	300x1100 1089 W	722203011010	stuk	140,00	709	0
7268547	300x1200 1188 W	722203012010	stuk	149,00	709	0
7268549	300x1400 1386 W	722203014010	stuk	169,00	709	0
7268551	300x1600 1584 W	722203016010	stuk	189,00	709	0
7268553	300x1800 1782 W	722203018010	stuk	210,00	709	0
7268555	300x2000 1980 W	722203020010	stuk	231,00	709	0

Paneelradiator type 33

7268557	300x800 1157 W	723303008010	stuk	143,00	709	0
7268559	300x1000 1446 W	723303010010	stuk	169,00	709	0
7268561	300x1200 1736 W	723303012010	stuk	198,00	709	0
7268563	300x1400 2025 W	723303014010	stuk	227,00	709	0
7268565	300x1600 2314 W	723303016010	stuk	256,00	709	0
7268567	300x1800 2603 W	723303018010	stuk	285,00	709	0
7268569	300x2000 2892 W	723303020010	stuk	312,00	709	0

Paneelradiator type 11

7269502	400x400 mm 298 W	721104004010	stuk	59,50	709	0
7269504	400x600 mm 446 W	721104006010	stuk	72,50	709	0
7269506	400x800 mm 595 W	721104008010	stuk	85,00	709	0
7269508	400x900 mm 670 W	721104009010	stuk	91,50	709	0
7269510	400x1000 mm 744 W	721104010010	stuk	98,00	709	0
7269512	400x1200 mm 893 W	721104012010	stuk	111,00	709	0
7269514	400x1400 mm 1042 W	721104014010	stuk	124,00	709	0
7269516	400x1600 mm 1190 W	721104016010	stuk	137,00	709	0
7269518	400x1800 mm 1339 W	721104018010	stuk	152,00	709	0
7269520	400x2000 mm 1488 W	721104020010	stuk	165,00	709	0

Paneelradiator type 21S

7239520	400x600 mm 580 W	722104006010	stuk	88,50	709	0
7239522	400x800 mm 773 W	722104008010	stuk	105,00	709	0
7239524	400x900 mm 869 W	722104009010	stuk	114,00	709	0
7239526	400x1000 mm 966 W	722104010010	stuk	122,00	709	0
7239528	400x1200 mm 1159 W	722104012010	stuk	139,00	709	0
7239530	400x1400 mm 1352 W	722104014010	stuk	155,00	709	0
7239532	400x1600 mm 1546 W	722104016010	stuk	172,00	709	0
7239534	400x1800 mm 1739 W	722104018010	stuk	190,00	709	0
7239536	400x2000 mm 1932 W	722104020010	stuk	208,00	709	0

Ketels en warmtepompen

Warmwatertechniek

Leidingsystemen

Stralingswarmte en convectie

Regeling en afsluiters

Pompen en waterdruk

Afvoersystemen, non ferro en dakbedekking

Bevestiging

Luchttechniek

Airconditioning

Gereedschap

Art.nr	Specificaties	Lev.nr	Ehd	Prijs	Grp	CC	
DIANORM paneelradiatoren							
DIANORM Ventiel							
Paneelradiator type 22							
Ketels en warmtepompen	7269528	400x600 mm 758 W	722204006010	stuk	100,00	709 0	
	7269530	400x800 mm 1010 W	722204008010	stuk	120,00	709 0	
	7269532	400x900 mm 1137 W	722204009010	stuk	131,00	709 0	
	7269534	400x1000 mm 1263 W	722204010010	stuk	141,00	709 0	
	7269536	400x1100 mm 1389 W	722204011010	stuk	152,00	709 0	
	7269538	400x1200 mm 1516 W	722204012010	stuk	164,00	709 0	
	7269540	400x1400 mm 1768 W	722204014010	stuk	186,00	709 0	
	7269542	400x1600 mm 2021 W	722204016010	stuk	209,00	709 0	
	7269544	400x1800 mm 2273 W	722204018010	stuk	232,00	709 0	
	7269546	400x2000 mm 2526 W	722204020010	stuk	255,00	709 0	
Paneelradiator type 33							
Warmwatertechniek	7269548	400x800 mm 1458 W	723304008010	stuk	155,00	709 0	
	7269550	400x1000 mm 1823 W	723304010010	stuk	187,00	709 0	
	7269552	400x1200 mm 2188 W	723304012010	stuk	219,00	709 0	
	7269554	400x1400 mm 2552 W	723304014010	stuk	251,00	709 0	
Paneelradiator type 11							
Leidingsystemen	7247002	500x400 mm 354 W	721105004010	stuk	64,00	709 0	
	7247004	500x600 mm 531 W	721105006010	stuk	79,00	709 0	
	7247006	500x700 mm 620 W	721105007010	stuk	86,50	709 0	
	7247008	500x800 mm 708 W	721105008010	stuk	94,50	709 0	
	7247010	500x900 mm 797 W	721105009010	stuk	102,00	709 0	
	7247012	500x1000 mm 885 W	721105010010	stuk	110,00	709 0	
	7247014	500x1100 mm 974 W	721105011010	stuk	118,00	709 0	
	7247016	500x1200 mm 1062 W	721105012010	stuk	127,00	709 0	
	7247018	500x1400 mm 1239 W	721105014010	stuk	143,00	709 0	
	7247020	500x1600 mm 1416 W	721105016010	stuk	160,00	709 0	
Stralingswarmte en convectie	7247022	500x1800 mm 1593 W	721105018010	stuk	177,00	709 0	
	7247024	500x2000 mm 1770 W	721105020010	stuk	193,00	709 0	
	Paneelradiator type 21S						
	Regeling en afsluiters	7239538	500x600 mm 683 W	722105006010	stuk	97,00	709 0
		7239540	500x700 mm 797 W	722105007010	stuk	107,00	709 0
		7239542	500x800 mm 910 W	722105008010	stuk	117,00	709 0
		7239544	500x900 mm 1024 W	722105009010	stuk	126,00	709 0
		7239546	500x1000 mm 1138 W	722105010010	stuk	136,00	709 0
		7239548	500x1100 mm 1252 W	722105011010	stuk	146,00	709 0
		7239550	500x1200 mm 1366 W	722105012010	stuk	157,00	709 0
7239552		500x1400 mm 1593 W	722105014010	stuk	178,00	709 0	
7239554		500x1600 mm 1821 W	722105016010	stuk	200,00	709 0	
7239556		500x1800 mm 2048 W	722105018010	stuk	221,00	709 0	
Paneelradiator type 22							
Pompen en waterdruk	7247030	500x400 mm 602 W	722205004010	stuk	87,00	709 0	
	7247032	500x600 mm 902 W	722205006010	stuk	111,00	709 0	
	7247034	500x700 mm 1053 W	722205007010	stuk	123,00	709 0	
	7247036	500x800 mm 1203 W	722205008010	stuk	137,00	709 0	
	7247038	500x900 mm 1354 W	722205009010	stuk	150,00	709 0	
	7247040	500x1000 mm 1504 W	722205010010	stuk	163,00	709 0	
	7247042	500x1100 mm 1654 W	722205011010	stuk	177,00	709 0	
	7247044	500x1200 mm 1805 W	722205012010	stuk	191,00	709 0	
	7247046	500x1400 mm 2106 W	722205014010	stuk	219,00	709 0	
	7247048	500x1600 mm 2406 W	722205016010	stuk	246,00	709 0	
Afvuersystemen, non ferro en dakbedekking	7247050	500x1800 mm 2707 W	722205018010	stuk	273,00	709 0	
	7247052	500x2000 mm 3008 W	722205020010	stuk	301,00	709 0	
	Bevestiging						
	Luchttechniek	7247054	500x600 mm 1297 W	723305006010	stuk	140,00	709 0
		7247056	500x700 mm 1513 W	723305007010	stuk	158,00	709 0
		7247058	500x800 mm 1729 W	723305008010	stuk	178,00	709 0
		7247060	500x1000 mm 2161 W	723305010010	stuk	215,00	709 0
		7247062	500x1100 mm 2377 W	723305011010	stuk	234,00	709 0
		7247064	500x1200 mm 2593 W	723305012010	stuk	253,00	709 0
		7247066	500x1400 mm 3025 W	723305014010	stuk	291,00	709 0
Airconditioning							

Art.nr	Specificaties	Lev.nr	Ehd	Prijs	Grp	CC
DIANORM paneelradiatoren						
DIANORM Ventiel						
Paneelradiator type 11						
7269602	600x400 mm 412 W	721106004010	stuk	71,00	709	0
7269604	600x600 mm 617 W	721106006010	stuk	88,50	709	0
7269606	600x700 mm 720 W	721106007010	stuk	97,50	709	0
7269608	600x800 mm 823 W	721106008010	stuk	106,00	709	0
7269610	600x900 mm 926 W	721106009010	stuk	115,00	709	0
7269612	600x1000 mm 1029 W	721106010010	stuk	125,00	709	0
7269614	600x1100 mm 1132 W	721106011010	stuk	135,00	709	0
7269616	600x1200 mm 1235 W	721106012010	stuk	145,00	709	0
7269618	600x1400 mm 1441 W	721106014010	stuk	165,00	709	0
7269620	600x1600 mm 1646 W	721106016010	stuk	185,00	709	0
7269622	600x1800 mm 1852 W	721106018010	stuk	204,00	709	0
7269624	600x2000 mm 2058 W	721106020010	stuk	223,00	709	0
Paneelradiator type 21S						
7239558	600x600 mm 783 W	722106006010	stuk	109,00	709	0
7239560	600x700 mm 914 W	722106007010	stuk	120,00	709	0
7239562	600x800 mm 1044 W	722106008010	stuk	131,00	709	0
7239564	600x900 mm 1175 W	722106009010	stuk	143,00	709	0
7239566	600x1000 mm 1305 W	722106010010	stuk	154,00	709	0
7239568	600x1100 mm 1436 W	722106011010	stuk	166,00	709	0
7239570	600x1200 mm 1566 W	722106012010	stuk	179,00	709	0
7239572	600x1400 mm 1827 W	722106014010	stuk	204,00	709	0
7239574	600x1600 mm 2088 W	722106016010	stuk	230,00	709	0
7239576	600x1800 mm 2349 W	722106018010	stuk	255,00	709	0
Paneelradiator type 22						
7269628	600x400 mm 695 W	722206004010	stuk	96,50	709	0
7269630	600x600 mm 1042 W	722206006010	stuk	125,00	709	0
7269632	600x700 mm 1216 W	722206007010	stuk	139,00	709	0
7269634	600x800 mm 1390 W	722206008010	stuk	154,00	709	0
7269636	600x900 mm 1563 W	722206009010	stuk	170,00	709	0
7269638	600x1000 mm 1737 W	722206010010	stuk	186,00	709	0
7269640	600x1100 mm 1911 W	722206011010	stuk	202,00	709	0
7269642	600x1200 mm 2084 W	722206012010	stuk	218,00	709	0
7269644	600x1400 mm 2432 W	722206014010	stuk	250,00	709	0
7269646	600x1600 mm 2779 W	722206016010	stuk	281,00	709	0
7269648	600x1800 mm 3127 W	722206018010	stuk	314,00	709	0
7269650	600x2000 mm 3474 W	722206020010	stuk	345,00	709	0
Paneelradiator type 33						
7269652	600x400 mm 995 W	723306004010	stuk	121,00	709	0
7269654	600x600 mm 1492 W	723306006010	stuk	159,00	709	0
7269656	600x800 mm 1990 W	723306008010	stuk	203,00	709	0
7269658	600x1000 mm 2487 W	723306010010	stuk	247,00	709	0
7269660	600x1200 mm 2984 W	723306012010	stuk	291,00	709	0
7269662	600x1400 mm 3482 W	723306014010	stuk	335,00	709	0
Paneelradiator type 11						
7269702	900x400 mm 587 W	721109004010	stuk	82,50	709	0
7269704	900x600 mm 880 W	721109006010	stuk	106,00	709	0
7269706	900x700 mm 1027 W	721109007010	stuk	120,00	709	0
7269708	900x800 mm 1174 W	721109008010	stuk	133,00	709	0
7269710	900x900 mm 1320 W	721109009010	stuk	146,00	709	0
7269712	900x1000 mm 1467 W	721109010010	stuk	159,00	709	0
Paneelradiator type 21S						
7239578	900x600 mm 1048 W	722109006010	stuk	134,00	709	0
7239580	900x700 mm 1222 W	722109007010	stuk	150,00	709	0
7239582	900x800 mm 1397 W	722109008010	stuk	168,00	709	0
7239584	900x900 mm 1571 W	722109009010	stuk	185,00	709	0
7239586	900x1000 mm 1746 W	722109010010	stuk	203,00	709	0
Paneelradiator type 22						
7269724	900x400 mm 914 W	722209004010	stuk	116,00	709	0
7269726	900x600 mm 1371 W	722209006010	stuk	156,00	709	0
7269728	900x700 mm 1600 W	722209007010	stuk	177,00	709	0
7269730	900x800 mm 1828 W	722209008010	stuk	198,00	709	0
7269732	900x900 mm 2057 W	722209009010	stuk	219,00	709	0
7269734	900x1000 mm 2285 W	722209010010	stuk	241,00	709	0
Paneelradiator type 33						
7269736	900x400 mm 1302 W	723309004010	stuk	145,00	709	0
7269738	900x600 mm 1953 W	723309006010	stuk	204,00	709	0
7269740	900x700 mm 2279 W	723309007010	stuk	233,00	709	0
7269742	900x800 mm 2604 W	723309008010	stuk	263,00	709	0

Ketels en warmtepompen

Warmwatertechniek

Leidingsystemen

Stralingswarmte en convectie

Regeling en afsluiters

Pompen en waterdruk

Afvoersystemen, non ferro en dakbedekking

Bevestiging

Luchttechniek

Airconditioning

Gereedschap

DIANORM paneelradiatoren

DUO Finesse

De DUOFINESSE radiatoren zijn uitgevoerd met een vlakke voorzijde en worden geleverd met een geïntegreerd radiatorventiel, geschikt voor tweepijps-aansluiting. Het ventiel is standaard geschikt voor montage van een handregelknop of thermostaat bovenstuk met aansluiting M 30 x 1,5 (handregelknop en/of thermostaat bovenstuk zijn niet bij de prijs van de radiator inbegrepen). De DUOFINESSE radiatoren worden geleverd met een reeds door de fabriek voormonteerde omkasting en zijn inclusief bevestigingsset voor wandmontage (type 10 incl. J-beugelset). Met behulp van de standaard aangelaste stripjes (type 11, 21S, 22 en 33) kan de ophanging van de radiatoren nagenoeg onzichtbaar worden gemonteerd. De bevestigingsset bestaat uit ophangbeugels, afstandhouders, pluggen, moerbouten, blind- en ontluchtingsstoppen.

De genoemde vermogens gelden bij een overtemperatuur van 50 K (cv 75/65 gr.C, ruimtetemperatuur 20 gr.C) en zijn bepaald conform EN 442.



Paneelradiator type 11

7258602	300x600 mm 310 W	331103006010	stuk	143,00	713	1
7258604	300x800 mm 414 W	331103008010	stuk	163,00	713	1
7258606	300x1000 mm 517 W	331103010010	stuk	183,00	713	1
7258608	300x1200 mm 620 W	331103012010	stuk	203,00	713	1
7258610	300x1400 mm 724 W	331103014010	stuk	222,00	713	1
7258612	300x1600 mm 827 W	331103016010	stuk	242,00	713	1
7258614	300x1800 mm 931 W	331103018010	stuk	264,00	713	1
7258616	300x2000 mm 1034 W	331103020010	stuk	284,00	713	1

Paneelradiator type 22

7258618	300x500 mm 459 W	332203005010	stuk	173,00	713	1
7258620	300x600 mm 550 W	332203006010	stuk	187,00	713	1
7258622	300x800 mm 734 W	332203008010	stuk	214,00	713	1
7258624	300x1000 mm 917 W	332203010010	stuk	242,00	713	1
7258626	300x1200 mm 1100 W	332203012010	stuk	270,00	713	1
7258628	300x1400 mm 1284 W	332203014010	stuk	298,00	713	1
7258630	300x1600 mm 1467 W	332203016010	stuk	325,00	713	1
7258632	300x1800 mm 1651 W	332203018010	stuk	355,00	713	1
7258634	300x2000 mm 1834 W	332203020010	stuk	382,00	713	1
7258636	300x2300 mm 2109 W	332203023010	stuk	424,00	713	1

Paneelradiator type 33

7258638	300x800 mm 1062 W	333303008010	stuk	309,00	713	1
7258640	300x1000 mm 1328 W	333303010010	stuk	353,00	713	1
7258642	300x1200 mm 1594 W	333303012010	stuk	398,00	713	1
7258644	300x1400 mm 1859 W	333303014010	stuk	442,00	713	1
7258646	300x1600 mm 2125 W	333303016010	stuk	486,00	713	1
7258648	300x1800 mm 2390 W	333303018010	stuk	532,00	713	1
7258650	300x2000 mm 2656 W	333303020010	stuk	576,00	713	1
7258652	300x2300 mm 3054 W	333303023010	stuk	643,00	713	1

Paneelradiator type 10

7258702	500x500 mm 255 W	331005005010	stuk	109,00	713	1
7258704	500x600 mm 205 W	331005006010	stuk	116,00	713	1
7258706	500x800 mm 407 W	331005008010	stuk	130,00	713	1
7258708	500x1000 mm 509 W	331005010010	stuk	144,00	713	1
7258710	500x1200 mm 611 W	331005012010	stuk	157,00	713	1

Paneelradiator type 11

7258712	500x500 mm 411 W	331105005010	stuk	140,00	713	1
7258714	500x600 mm 493 W	331105006010	stuk	151,00	713	1
7258716	500x700 mm 575 W	331105007010	stuk	162,00	713	1
7258718	500x800 mm 658 W	331105008010	stuk	172,00	713	1
7258720	500x900 mm 740 W	331105009010	stuk	183,00	713	1
7258722	500x1000 mm 822 W	331105010010	stuk	193,00	713	1
7258724	500x1200 mm 986 W	331105012010	stuk	215,00	713	1
7258726	500x1400 mm 1151 W	331105014010	stuk	236,00	713	1
7258728	500x1600 mm 1315 W	331105016010	stuk	257,00	713	1
7258730	500x1800 mm 1480 W	331105018010	stuk	280,00	713	1
7258732	500x2000 mm 1644 W	331105020010	stuk	301,00	713	1
7258734	500x2300 mm 1891 W	331105023010	stuk	333,00	713	1

Art.nr Specificaties Lev.nr Ehd Prijs Grp CC

DIANORM paneelradiatoren

DUO Finesse

Paneelradiator type 21S

7240102	500x500 mm 545 W	331205005010	stuk	179,00	713	1
7240106	500x600 mm 654 W	331205006010	stuk	195,00	713	1
7240108	500x700 mm 763 W	331205007010	stuk	212,00	713	1
7240110	500x800 mm 872 W	331205008010	stuk	229,00	713	1
7240114	500x900 mm 981 W	331205009010	stuk	246,00	713	1
7240116	500x1000 mm 1090 W	331205010010	stuk	263,00	713	1
7240118	500x1200 mm 1308 W	331205012010	stuk	296,00	713	1
7240122	500x1400 mm 1526 W	331205014010	stuk	330,00	713	1
7240124	500x1600 mm 1744 W	331205016010	stuk	363,00	713	1
7240126	500x1800 mm 1962 W	331205018010	stuk	398,00	713	1
7240128	500x2000 mm 2180 W	331205020010	stuk	432,00	713	1

Paneelradiator type 22

7258736	500x500 mm 699 W	332205005010	stuk	197,00	713	1
7258738	500x600 mm 838 W	332205006010	stuk	215,00	713	1
7258740	500x700 mm 978 W	332205007010	stuk	233,00	713	1
7258742	500x800 mm 1118 W	332205008010	stuk	250,00	713	1
7258744	500x900 mm 1257 W	332205009010	stuk	268,00	713	1
7258746	500x1000 mm 1397 W	332205010010	stuk	286,00	713	1
7258748	500x1200 mm 1676 W	332205012010	stuk	321,00	713	1
7258750	500x1400 mm 1956 W	332205014010	stuk	356,00	713	1
7258752	500x1600 mm 2235 W	332205016010	stuk	392,00	713	1
7258754	500x1800 mm 2515 W	332205018010	stuk	429,00	713	1
7258756	500x2000 mm 2794 W	332205020010	stuk	464,00	713	1

Paneelradiator type 33

7258758	500x500 mm 1007 W	333305005010	stuk	275,00	713	1
7258760	500x600 mm 1208 W	333305006010	stuk	300,00	713	1
7258762	500x700 mm 1410 W	333305007010	stuk	325,00	713	1
7258764	500x800 mm 1611 W	333305008010	stuk	350,00	713	1
7258766	500x900 mm 1813 W	333305009010	stuk	375,00	713	1
7258768	500x1000 mm 2014 W	333305010010	stuk	400,00	713	1
7258770	500x1200 mm 2417 W	333305012010	stuk	451,00	713	1
7258772	500x1400 mm 2820 W	333305014010	stuk	501,00	713	1
7258774	500x1600 mm 3222 W	333305016010	stuk	551,00	713	1
7258776	500x1800 mm 3625 W	333305018010	stuk	603,00	713	1
7258778	500x2000 mm 4028 W	333305020010	stuk	653,00	713	1

Paneelradiator type 10

7259002	600x500 mm 301 W	331006005010	stuk	115,00	713	1
7259004	600x600 mm 361 W	331006006010	stuk	122,00	713	1
7259006	600x800 mm 481 W	331006008010	stuk	138,00	713	1
7259008	600x1000 mm 601 W	331006010010	stuk	154,00	713	1
7259010	600x1200 mm 721 W	331006012010	stuk	169,00	713	1
7259012	600x1400 mm 841 W	331006014010	stuk	185,00	713	1
7259014	600x1600 mm 962 W	331006016010	stuk	200,00	713	1

Paneelradiator type 11

7259016	600x500 mm 483 W	331106005010	stuk	145,00	713	1
7259018	600x600 mm 579 W	331106006010	stuk	157,00	713	1
7259020	600x700 mm 676 W	331106007010	stuk	169,00	713	1
7259022	600x800 mm 772 W	331106008010	stuk	180,00	713	1
7259024	600x900 mm 869 W	331106009010	stuk	192,00	713	1
7259026	600x1000 mm 965 W	331106010010	stuk	203,00	713	1
7259028	600x1200 mm 1158 W	331106012010	stuk	227,00	713	1
7259030	600x1400 mm 1351 W	331106014010	stuk	250,00	713	1
7259032	600x1600 mm 1544 W	331106016010	stuk	273,00	713	1
7259034	600x1800 mm 1737 W	331106018010	stuk	298,00	713	1
7259036	600x2000 mm 1930 W	331106020010	stuk	321,00	713	1
7259038	600x2300 mm 2220 W	331106023010	stuk	356,00	713	1

Paneelradiator type 21S

7240130	600x500 mm 633 W	331206005010	stuk	188,00	713	1
7240132	600x600 mm 760 W	331206006010	stuk	206,00	713	1
7240134	600x700 mm 886 W	331206007010	stuk	225,00	713	1
7240136	600x800 mm 1013 W	331206008010	stuk	243,00	713	1
7240138	600x900 mm 1139 W	331206009010	stuk	262,00	713	1
7240140	600x1000 mm 1266 W	331206010010	stuk	280,00	713	1
7240142	600x1200 mm 1519 W	331206012010	stuk	318,00	713	1
7240144	600x1400 mm 1772 W	331206014010	stuk	355,00	713	1
7240146	600x1600 mm 2026 W	331206016010	stuk	392,00	713	1
7240148	600x1800 mm 2279 W	331206018010	stuk	430,00	713	1
7240150	600x2000 mm 2532 W	331206020010	stuk	468,00	713	1

Ketels en warmtepompen

Warmwatertechniek

Leidingsystemen

Stralingswarmte en convectie

Regeling en afsluiters

Pompen en waterdruk

Afvoersystemen, non ferro en dakbedekking

Bevestiging

Luchttechniek

Airconditioning

Gereedschap

Art.nr	Specificaties	Lev.nr	Ehd	Prijs	Grp	CC	
DIANORM paneelradiatoren							
DUO Finesse							
Ketels en warmtepompen	Paneelradiator type 22						
	7259040	600x500 mm 815 W	332206005010	stuk	206,00	713 1	
	7259042	600x600 mm 978 W	332206006010	stuk	225,00	713 1	
	7259044	600x700 mm 1141 W	332206007010	stuk	245,00	713 1	
	7259046	600x800 mm 1304 W	332206008010	stuk	264,00	713 1	
	7259048	600x900 mm 1467 W	332206009010	stuk	284,00	713 1	
	7259050	600x1000 mm 1630 W	332206010010	stuk	303,00	713 1	
	7259052	600x1200 mm 1956 W	332206012010	stuk	342,00	713 1	
	7259054	600x1400 mm 2282 W	332206014010	stuk	380,00	713 1	
	7259056	600x1600 mm 2608 W	332206016010	stuk	419,00	713 1	
	7259058	600x1800 mm 2934 W	332206018010	stuk	460,00	713 1	
	7259060	600x2000 mm 3260 W	332206020010	stuk	498,00	713 1	
	7259062	600x2300 mm 3749 W	332206023010	stuk	557,00	713 1	
	7259064	600x2600 mm 4238 W	332206026010	stuk	615,00	713 1	
Warmwatertechniek	Paneelradiator type 33						
	7259066	600x500 mm 1166 W	333306005010	stuk	289,00	713 1	
	7259068	600x600 mm 1399 W	333306006010	stuk	316,00	713 1	
	7259070	600x700 mm 1632 W	333306007010	stuk	344,00	713 1	
	7259072	600x800 mm 1865 W	333306008010	stuk	372,00	713 1	
	7259074	600x900 mm 2098 W	333306009010	stuk	400,00	713 1	
	7259076	600x1000 mm 2331 W	333306010010	stuk	427,00	713 1	
	7259078	600x1200 mm 2797 W	333306012010	stuk	483,00	713 1	
	7259080	600x1400 mm 3263 W	333306014010	stuk	539,00	713 1	
	7259082	600x1600 mm 3730 W	333306016010	stuk	594,00	713 1	
	7259084	600x1800 mm 4196 W	333306018010	stuk	651,00	713 1	
	7259086	600x2000 mm 4662 W	333306020010	stuk	707,00	713 1	
	Leidingsystemen	Paneelradiator type 10					
		7259502	900x500 mm 433 W	331009005010	stuk	134,00	713 1
7259504		900x600 mm 520 W	331009006010	stuk	146,00	713 1	
7259506		900x800 mm 693 W	331009008010	stuk	168,00	713 1	
7259508		900x1000 mm 866 W	331009010010	stuk	191,00	713 1	
7259510		900x500 mm 683 W	331109005010	stuk	175,00	713 1	
7259512		900x600 mm 819 W	331109006010	stuk	192,00	713 1	
7259514		900x700 mm 956 W	331109007010	stuk	208,00	713 1	
7259516		900x800 mm 1092 W	331109008010	stuk	224,00	713 1	
7259518		900x900 mm 1229 W	331109009010	stuk	241,00	713 1	
7259520		900x1000 mm 1365 W	331109010010	stuk	257,00	713 1	
Stralingswarmte en convectie		Paneelradiator type 21S					
		7240152	900x500 mm 877 W	331209005010	stuk	228,00	713 1
		7240154	900x600 mm 1052 W	331209006010	stuk	251,00	713 1
	7240156	900x700 mm 1228 W	331209007010	stuk	274,00	713 1	
	7240158	900x800 mm 1403 W	331209008010	stuk	297,00	713 1	
	7240160	900x900 mm 1579 W	331209009010	stuk	320,00	713 1	
	7240162	900x1000 mm 1754 W	331209010010	stuk	343,00	713 1	
	Regeling en afsluiters	Paneelradiator type 22					
		7259522	900x500 mm 1160 W	332209005010	stuk	262,00	713 1
		7259524	900x600 mm 1391 W	332209006010	stuk	290,00	713 1
		7259526	900x700 mm 1623 W	332209007010	stuk	318,00	713 1
		7259528	900x800 mm 1855 W	332209008010	stuk	346,00	713 1
		7259530	900x900 mm 2087 W	332209009010	stuk	374,00	713 1
		7259532	900x1000 mm 2319 W	332209010010	stuk	402,00	713 1
7259534		900x1200 mm 2783 W	332209012010	stuk	458,00	713 1	
Pompen en waterdruk		Paneelradiator type 33					
		7259536	900x500 mm 1601 W	333309005010	stuk	376,00	713 1
		7259538	900x600 mm 1921 W	333309006010	stuk	420,00	713 1
		7259540	900x700 mm 2241 W	333309007010	stuk	464,00	713 1
		7259542	900x800 mm 2562 W	333309008010	stuk	508,00	713 1
		7259544	900x900 mm 2882 W	333309009010	stuk	552,00	713 1
	7259546	900x1000 mm 3202 W	333309010010	stuk	597,00	713 1	
	Afvooersystemen, non ferro en dakbedekking	Accessoires DiaNorm en DUO Finesse					
		7261516	Spuitbus lak RAL 9011	SAR00407593	stuk	8,30	710 0
		7261524	Voormontagesjabloon	SAR0040441	stuk	19,75	710 0
		7261560	Sierrooster 11 400 mm	TC210404	stuk	3,73	710 0
		7261562	Sierrooster 11 600 mm	TC210604	stuk	4,22	710 0
		7261564	Sierrooster 11 700 mm	TC210704	stuk	4,45	710 0
		7261566	Sierrooster 11 800 mm	TC210804	stuk	4,74	710 0
7261568		Sierrooster 11 900 mm	TC210904	stuk	4,96	710 0	
7261570		Sierrooster 11 1000 mm	TC211004	stuk	5,60	710 0	
7261572		Sierrooster 11 1100 mm	TC211104	stuk	6,10	710 0	
Bevestiging		Bevestiging					
Luchttechniek	Airconditioning						
	Gereedschap	Gereedschap					

Art.nr Specificaties Lev.nr Ehd Prijs Grp CC

DIANORM paneelradiatoren

Accessoires DiaNorm en DUO Finesse						
7261574	Sierrooster 11 1200 mm	TC211204	stuk	6,70	710	0
7261576	Sierrooster 11 1400 mm	TC211404	stuk	7,70	710	0
7261578	Sierrooster 11 1600 mm	TC211604	stuk	8,80	710	0
7261580	Sierrooster 11 1800 mm	TC211804	stuk	10,75	710	0
7261582	Sierrooster 11 2000 mm	TC212004	stuk	11,75	710	0
7261584	Sierrooster 11 2200 mm	TC212204	stuk	13,50	710	0
7261586	Sierrooster 11 2400 mm	TC212404	stuk	14,50	710	0
7261588	Sierrooster 11 2600 mm	TC212604	stuk	15,25	710	0
7261590	Sierrooster 11 2800 mm	TC212804	stuk	16,25	710	0
7261592	Sierrooster 11 3000 mm	TC213004	stuk	17,50	710	0
7261594	Sierrooster 22 400 mm	TC220404	stuk	3,20	710	0
7261596	Sierrooster 22 600 mm	TC220604	stuk	3,93	710	0
7261598	Sierrooster 22 700 mm	TC220704	stuk	4,27	710	0
7261600	Sierrooster 22 800 mm	TC220804	stuk	4,65	710	0
7261602	Sierrooster 22 900 mm	TC220904	stuk	4,99	710	0
7261604	Sierrooster 22 1000 mm	TC221004	stuk	5,70	710	0
7261606	Sierrooster 22 1100 mm	TC221104	stuk	6,40	710	0
7261608	Sierrooster 22 1200 mm	TC221204	stuk	6,70	710	0
7261610	Sierrooster 22 1400 mm	TC221404	stuk	8,00	710	0
7261612	Sierrooster 22 1600 mm	TC221604	stuk	9,10	710	0
7261614	Sierrooster 22 1800 mm	TC221804	stuk	11,50	710	0
7261616	Sierrooster 22 2000 mm	TC222004	stuk	13,00	710	0
7261618	Sierrooster 22 2200 mm	TC222204	stuk	15,00	710	0
7261620	Sierrooster 22 2400 mm	TC222404	stuk	16,00	710	0
7261622	Sierrooster 22 2600 mm	TC222604	stuk	17,25	710	0
7261624	Sierrooster 22 2800 mm	TC222804	stuk	18,50	710	0
7261626	Sierrooster 22 3000 mm	TC223004	stuk	19,75	710	0
7261628	Sierrooster 33 400 mm	TC230404	stuk	4,27	710	0
7261630	Sierrooster 33 600 mm	TC230604	stuk	5,80	710	0
7261632	Sierrooster 33 700 mm	TC230704	stuk	6,60	710	0
7261634	Sierrooster 33 800 mm	TC230804	stuk	6,70	710	0
7261636	Sierrooster 33 900 mm	TC230904	stuk	7,70	710	0
7261638	Sierrooster 33 1000 mm	TC231004	stuk	8,40	710	0
7261640	Sierrooster 33 1100 mm	TC231104	stuk	9,10	710	0
7261642	Sierrooster 33 1200 mm	TC231204	stuk	10,25	710	0
7261644	Sierrooster 33 1400 mm	TC231404	stuk	11,75	710	0
7261646	Sierrooster 33 1600 mm	TC231604	stuk	13,25	710	0
7261648	Sierrooster 33 1800 mm	TC231804	stuk	16,00	710	0
7261650	Sierrooster 33 2000 mm	TC232004	stuk	17,50	710	0
7261652	Sierrooster 33 2200 mm	TC232204	stuk	20,00	710	0
7261658	Zijplaat links 11 400 mm	SC210405	stuk	5,50	710	0
7261660	Zijplaat rechts 11 400 mm	SC210404	stuk	5,50	710	0
7261662	Zijplaat links 11 500 mm	SC210505	stuk	5,70	710	0
7261664	Zijplaat rechts 11 500 mm	SC210504	stuk	5,70	710	0
7261700	Zijplaat links 33 500 mm	SC230505	stuk	6,40	710	0
7261666	Zijplaat links 11 600 mm	SC210605	stuk	5,90	710	0
7261702	Zijplaat rechts 33 500 mm	SC230504	stuk	6,40	710	0
7261668	Zijplaat rechts 11 600 mm	SC210604	stuk	5,90	710	0
7261704	Zijplaat links 33 600 mm	SC230605	stuk	7,10	710	0
7261670	Zijplaat links 11 900 mm	SC210905	stuk	7,80	710	0
7261706	Zijplaat rechts 33 600 mm	SC230604	stuk	7,10	710	0
7261672	Zijplaat rechts 11 900 mm	SC210904	stuk	7,80	710	0
7261708	Zijplaat links 33 900 mm	SC230905	stuk	8,90	710	0
7261674	Zijplaat rechts/links 22 250 mm	SC220256	stuk	4,35	710	0
7261710	Zijplaat rechts 33 900 mm	SC230904	stuk	8,90	710	0
7261676	Zijplaat rechts/links 22 400 mm	SC220406	stuk	4,73	710	0
7261678	Zijplaat rechts/links 22 500 mm	SC220506	stuk	5,20	710	0
7261714	Zijplaat rechts/links 21S 400 mm	SCS220406	stuk	2,85	710	0
7261680	Zijplaat rechts/links 22 600 mm	SC220606	stuk	5,50	710	0
7261716	Zijplaat rechts/links 21S 500 mm	SCS220506	stuk	3,25	710	0
7261682	Zijplaat rechts/links 22, 900 mm	SC220956	stuk	6,70	710	0
7261718	Zijplaat rechts/links 21S 600 mm	SCS220606	stuk	4,18	710	0
7261684	Zijplaat links 33 250 mm	SC230255	stuk	4,73	710	0
7261720	Zijplaat rechts/links 21S 900 mm	SCS220906	stuk	5,40	710	0
7261686	Zijplaat rechts 33 250 mm	SC230254	stuk	4,73	710	0
7261690	Zijplaat links 33 400 mm	SC230405	stuk	5,80	710	0
7261692	Zijplaat rechts 33 400 mm	SC230404	stuk	5,80	710	0

Dianorm montagesets

Snelmontageset 2-delig met bevestiging

7261508 type 21/22 BR222 stuk 4,28 710 0

Ketels en warmtepompen

Warmwatertechniek

Leidingsystemen

Stralingswarmte en convectie

Regeling en afsluiters

Pompen en waterdruk

Afvoersystemen, non ferro en dakbedekking

Bevestiging

Luchttechniek

Airconditioning

Gereedschap

Art.nr	Specificaties	Lev.nr	Ehd	Prijs	Grp	CC
--------	---------------	--------	-----	-------	-----	----

DIANORM paneelradiatoren

Dianorm montagesets

Snelmontageset 3-delig met bevestiging

7261512	type 21/22	BR223	stuk	6,30	710	0
---------	------------	-------	------	------	-----	---

J-montageset FZ 10 2 stuks met bevestiging

7261528	400 mm	BR04010	stuk	7,30	710	1
---------	--------	---------	------	------	-----	---

7261530	500 mm	BR05010	stuk	7,30	710	1
---------	--------	---------	------	------	-----	---

7261532	600 mm	BR06010	stuk	7,30	710	1
---------	--------	---------	------	------	-----	---

7261534	900 mm	BR09010	stuk	7,30	710	1
---------	--------	---------	------	------	-----	---

J-montageset 11 2 stuks met bevestiging

7261538	400 mm	SA4011	stuk	9,30	710	1
---------	--------	--------	------	------	-----	---

7261540	500 mm	SA5011	stuk	9,30	710	1
---------	--------	--------	------	------	-----	---

7261542	600 mm	SA6011	stuk	9,30	710	1
---------	--------	--------	------	------	-----	---

7261544	900 mm	SA9011	stuk	9,30	710	1
---------	--------	--------	------	------	-----	---

J-montageset FZ 21-33 2 stuks met bevestiging

7261546	250 mm	BR02522	stuk	7,80	710	0
---------	--------	---------	------	------	-----	---

7261525	300 mm	BR03022	stuk	7,80	710	0
---------	--------	---------	------	------	-----	---

7261550	400 mm	BR04022	stuk	7,80	710	0
---------	--------	---------	------	------	-----	---

7261552	500 mm	BR05022	stuk	7,80	710	0
---------	--------	---------	------	------	-----	---

7261554	600 mm	BR06022	stuk	7,80	710	0
---------	--------	---------	------	------	-----	---

7261558	900 mm	BR09022	stuk	7,80	710	0
---------	--------	---------	------	------	-----	---

Boorconsoleset 2-delig

7261518		SAR0040007	stuk	4,28	710	0
---------	--	------------	------	------	-----	---

Boorconsoleset 3-delig

7261520		SAR0040008	stuk	6,30	710	0
---------	--	------------	------	------	-----	---

Set afstandsringen

7261522		SAR0040014	stuk	2,02	710	0
---------	--	------------	------	------	-----	---



- Ketels en warmtepompen
- Warmwatertechniek
- Leidingsystemen
- Stralingswarmte en convectie
- Regeling en afsluiters
- Pompen en waterdruk
- Afvoersystemen, non ferro en dakbedekking
- Bevestiging
- Luchttechniek
- Airconditioning
- Gereedschap

Art.nr	Specificaties	Lev.nr	Ehd	Prijs	Grp	CC
--------	---------------	--------	-----	-------	-----	----

DURA paneelradiatoren

Dura Standaard

Dura Standaard radiatoren worden afgelakt in een zeer moderne lakinstallatie. Eerst worden de radiatoren gereinigd, ontvet, gefosfateerd en gespoeld met gedemineraliseerd water. Daarna worden de radiatoren gemoffeld bij een temperatuur van 190 °C, afgelakt in een volautomatische poedercoatininstallatie en nogmaals gemoffeld bij 190 °C.

De kleur van de lak is overeenkomstig RAL 9010.

Voor aansluiting van het verwarmingssysteem zijn de radiatoren voorzien van 4 aansluitingen 1/2" binnendraad. Om beschadigingen te voorkomen worden de radiatoren voorzien van een sterke kartonverpakking met speciale hoeksteunen. Hierover is een stevige recyclebare kunststof folie aangebracht.

De Dura Standaard radiatoren zijn uitgevoerd met aangelaste Euronorm strippen voor een nagenoeg onzichtbare ophanging.

De radiatoren worden afgeperst bij een druk van 13 bar en zijn geschikt voor een maximale werkdruk van 10 bar. De radiator wordt standaard met een volledige montageset (L-beugels, pluggen, bouten), blindstop en ontluchter geleverd. Lengte radiator is bepalend voor het aantal meegeleverde beugels.

De genoemde vermogens in Watt gelden bij een overtemperatuur van 50 K (cv 75/65 °C; ruimtetemperatuur 20 °C) en zijn bepaald conform EN 442.

Paneelradiator type 21

7217698	300x1000 mm	759 W	21030100008	stuk	89,00	705	0
7217699	300x1200 mm	932 W	21030120008	stuk	107,00	705	0
7217700	300x1400 mm	1088 W	21030140008	stuk	125,00	705	0
7217701	300x1600 mm	1214 W	21030160008	stuk	142,00	705	0
7217702	300x1800 mm	1399 W	21030180008	stuk	160,00	705	0
7217703	300x2000 mm	1554 W	21030200008	stuk	178,00	705	0
7217705	300x2400 mm	1865 W	21030240008	stuk	213,00	705	0
7219948	300x2600 mm	2020 W	21030260008	stuk	231,00	705	0



Paneelradiator type 22

7217772	300x1000 mm	976 W	22030100008	stuk	112,00	705	0
7217774	300x1200 mm	1171 W	22030120008	stuk	134,00	705	0
7217775	300x1400 mm	1366 W	22030140008	stuk	156,00	705	0
7217776	300x1600 mm	1562 W	22030160008	stuk	179,00	705	0
7217777	300x1800 mm	1757 W	22030180008	stuk	201,00	705	0
7217778	300x2000 mm	1952 W	22030200008	stuk	223,00	705	0
7217779	300x2200 mm	2147 W	22030220008	stuk	245,00	705	0
7217780	300x2400 mm	2342 W	22030240008	stuk	268,00	705	0
7217781	300x2600 mm	2538 W	22030260008	stuk	290,00	705	0
7217782	300x2800 mm	2640 W	22030280008	stuk	312,00	705	0
7217783	300x3000 mm	2829 W	22030300008	stuk	334,00	705	0

Paneelradiator type 33

7217859	300x1000 mm	1386 W	33030100008	stuk	159,00	705	0
7217860	300x1200 mm	1663 W	33030120008	stuk	190,00	705	0
7217861	300x1400 mm	1940 W	33030140008	stuk	222,00	705	0
7217862	300x1600 mm	2218 W	33030160008	stuk	253,00	705	0
7217863	300x1800 mm	2495 W	33030180008	stuk	285,00	705	0
7217864	300x2000 mm	2772 W	33030200008	stuk	317,00	705	0
7219950	300x2200 mm	3049 W	33030220008	stuk	348,00	705	0
7219952	300x2400 mm	3326 W	33030240008	stuk	380,00	705	0

Paneelradiator type 10

7217539	400x400 mm	165 W	10040040008	stuk	19,00	705	0
7217540	400x600 mm	248 W	10040060008	stuk	28,50	705	0
7217542	400x1000 mm	413 W	10040100008	stuk	47,25	705	0
7217543	400x1200 mm	496 W	10040120008	stuk	57,00	705	0
7217544	400x1400 mm	578 W	10040140008	stuk	66,00	705	0
7217545	400x1600 mm	661 W	10040160008	stuk	75,50	705	0
7217546	400x1800 mm	743 W	10040180008	stuk	85,00	705	0
7217547	400x2000 mm	826 W	10040200008	stuk	94,50	705	0
7219903	400x2200 mm	909 W	10040220008	stuk	104,00	705	0
7219905	400x2400 mm	991 W	10040240008	stuk	114,00	705	0
7219907	400x2600 mm	1074 W	10040260008	stuk	123,00	705	0
7219909	400x2800 mm	1156 W	10040280008	stuk	132,00	705	0
7219911	400x3000 mm	1239 W	10040300008	stuk	142,00	705	0

Ketels en warmtepompen

Warmwatertechniek

Leidingsystemen

Stralingswarmte en convectie

Regeling en afsluiters

Pompen en waterdruk

Afvoersystemen, non ferro en dakbedekking

Bevestiging

Luchttechniek

Airconditioning

Art.nr	Specificaties	Lev.nr	Ehd	Prijs	Grp	CC	
DURA paneelradiatoren							
Dura Standaard							
Paneelradiator type 11							
Ketels en warmtepompen	7217581	400x400 mm 266 W	11040040008	stuk	30,50	705 0	
	7217582	400x500 mm 333 W	11040050008	stuk	38,00	705 0	
	7217583	400x600 mm 400 W	11040060008	stuk	45,75	705 0	
	7217584	400x700 mm 466 W	11040070008	stuk	53,50	705 0	
	7217585	400x800 mm 533 W	11040080008	stuk	61,00	705 0	
	7217586	400x900 mm 599 W	11040090008	stuk	68,50	705 0	
	7217587	400x1000 mm 666 W	11040100008	stuk	76,00	705 0	
	7217588	400x1100 mm 733 W	11040110008	stuk	84,00	705 0	
	7217589	400x1200 mm 799 W	11040120008	stuk	91,50	705 0	
	7217590	400x1400 mm 932 W	11040140008	stuk	107,00	705 0	
	7217591	400x1600 mm 1066 W	11040160008	stuk	122,00	705 0	
	7217592	400x1800 mm 1199 W	11040180008	stuk	137,00	705 0	
	7217593	400x2000 mm 1332 W	11040200008	stuk	152,00	705 0	
	7217594	400x2200 mm 1465 W	11040220008	stuk	168,00	705 0	
	Warmwatertechniek	7217595	400x2400 mm 1598 W	11040240008	stuk	183,00	705 0
7217596		400x2600 mm 1732 W	11040260008	stuk	198,00	705 0	
7217597		400x2800 mm 1865 W	11040280008	stuk	213,00	705 0	
7217598		400x3000 mm 1998 W	11040300008	stuk	228,00	705 0	
Paneelradiator type 20							
Leidingsystemen		7217654	400x800 mm 594 W	20040080008	stuk	68,00	705 0
		7217655	400x1000 mm 743 W	20040100008	stuk	85,00	705 0
		7217656	400x1200 mm 892 W	20040120008	stuk	102,00	705 0
		7217657	400x1400 mm 1040 W	20040140008	stuk	119,00	705 0
		7217658	400x1600 mm 1189 W	20040160008	stuk	136,00	705 0
		7217659	400x1800 mm 1337 W	20040180008	stuk	153,00	705 0
		7217660	400x2000 mm 1486 W	20040200008	stuk	170,00	705 0
		7217661	400x2200 mm 1635 W	20040220008	stuk	187,00	705 0
		7217662	400x2400 mm 1783 W	20040240008	stuk	204,00	705 0
		7219956	400x2600 mm 1932 W	20040260008	stuk	221,00	705 0
	7219958	400x2800 mm 2080 W	20040280008	stuk	238,00	705 0	
	7219960	400x3000 mm 2229 W	20040300008	stuk	255,00	705 0	
	Paneelradiator type 21						
	Stralingswarmte en convectie	7217707	400x500 mm 493 W	21040050008	stuk	56,50	705 0
		7217708	400x600 mm 591 W	21040060008	stuk	67,50	705 0
7217709		400x700 mm 690 W	21040070008	stuk	79,00	705 0	
7217710		400x800 mm 788 W	21040080008	stuk	90,00	705 0	
7217711		400x900 mm 887 W	21040090008	stuk	102,00	705 0	
7217712		400x1000 mm 985 W	21040100008	stuk	113,00	705 0	
7217713		400x1100 mm 1084 W	21040110008	stuk	124,00	705 0	
7217714		400x1200 mm 1182 W	21040120008	stuk	135,00	705 0	
7217715		400x1400 mm 1379 W	21040140008	stuk	158,00	705 0	
7217716		400x1600 mm 1576 W	21040160008	stuk	180,00	705 0	
7217717		400x1800 mm 1773 W	21040180008	stuk	203,00	705 0	
7217718		400x2000 mm 1970 W	21040200008	stuk	225,00	705 0	
7217719		400x2200 mm 2167 W	21040220008	stuk	248,00	705 0	
7217720		400x2400 mm 2364 W	21040240008	stuk	270,00	705 0	
Regeling en afsluiters		7217721	400x2600 mm 2561 W	21040260008	stuk	293,00	705 0
	7219954	400x2800 mm 2758 W	21040280008	stuk	315,00	705 0	
	7217723	400x3000 mm 2955 W	21040300008	stuk	338,00	705 0	
	Paneelradiator type 22						
	Pompen en waterdruk	7217784	400x400 mm 496 W	22040040008	stuk	57,00	705 0
		7217785	400x500 mm 621 W	22040050008	stuk	71,00	705 0
		7217786	400x600 mm 745 W	22040060008	stuk	85,00	705 0
		7217787	400x700 mm 869 W	22040070008	stuk	99,50	705 0
		7217788	400x800 mm 993 W	22040080008	stuk	114,00	705 0
		7217789	400x900 mm 1117 W	22040090008	stuk	128,00	705 0
		7217790	400x1000 mm 1241 W	22040100008	stuk	142,00	705 0
		7217791	400x1100 mm 1365 W	22040110008	stuk	156,00	705 0
		7217792	400x1200 mm 1489 W	22040120008	stuk	170,00	705 0
		7217793	400x1400 mm 1737 W	22040140008	stuk	199,00	705 0
		7217794	400x1600 mm 1986 W	22040160008	stuk	227,00	705 0
7217795		400x1800 mm 2234 W	22040180008	stuk	255,00	705 0	
7217796		400x2000 mm 2482 W	22040200008	stuk	284,00	705 0	
7217797		400x2200 mm 2730 W	22040220008	stuk	312,00	705 0	
Afvooersystemen, non ferro en dakbedekking		7217798	400x2400 mm 2978 W	22040240008	stuk	340,00	705 0
	7217799	400x2600 mm 3227 W	22040260008	stuk	369,00	705 0	
	7217800	400x2800 mm 3475 W	22040280008	stuk	397,00	705 0	
	7217801	400x3000 mm 3723 W	22040300008	stuk	425,00	705 0	
	Bevestiging						
	Luchttechniek	7217784	400x400 mm 496 W	22040040008	stuk	57,00	705 0
		7217785	400x500 mm 621 W	22040050008	stuk	71,00	705 0
		7217786	400x600 mm 745 W	22040060008	stuk	85,00	705 0
		7217787	400x700 mm 869 W	22040070008	stuk	99,50	705 0
		7217788	400x800 mm 993 W	22040080008	stuk	114,00	705 0
		7217789	400x900 mm 1117 W	22040090008	stuk	128,00	705 0
		7217790	400x1000 mm 1241 W	22040100008	stuk	142,00	705 0
		7217791	400x1100 mm 1365 W	22040110008	stuk	156,00	705 0
		7217792	400x1200 mm 1489 W	22040120008	stuk	170,00	705 0
		7217793	400x1400 mm 1737 W	22040140008	stuk	199,00	705 0
7217794		400x1600 mm 1986 W	22040160008	stuk	227,00	705 0	
7217795		400x1800 mm 2234 W	22040180008	stuk	255,00	705 0	
7217796		400x2000 mm 2482 W	22040200008	stuk	284,00	705 0	
7217797		400x2200 mm 2730 W	22040220008	stuk	312,00	705 0	
Airconditioning		7217798	400x2400 mm 2978 W	22040240008	stuk	340,00	705 0
	7217799	400x2600 mm 3227 W	22040260008	stuk	369,00	705 0	
	7217800	400x2800 mm 3475 W	22040280008	stuk	397,00	705 0	
	7217801	400x3000 mm 3723 W	22040300008	stuk	425,00	705 0	
	Gereedschap						

Art.nr Specificaties Lev.nr Ehd Prijs Grp CC

DURA paneelradiatoren

Dura Standaard

Paneelradiator type 33

7217865	400x800 mm 1417 W	33040080008	stuk	162,00	705	0
7217866	400x1000 mm 1771 W	33040100008	stuk	202,00	705	0
7217867	400x1200 mm 2125 W	33040120008	stuk	243,00	705	0
7217868	400x1600 mm 2834 W	33040160008	stuk	324,00	705	0
7217869	400x1800 mm 3188 W	33040180008	stuk	364,00	705	0
7217870	400x2000 mm 3542 W	33040200008	stuk	405,00	705	0
7217871	400x2200 mm 3896 W	33040220008	stuk	445,00	705	0
7217872	400x2400 mm 4250 W	33040240008	stuk	485,00	705	0
7219930	400x2600 mm 4605 W	33040260008	stuk	526,00	705	0
7219932	400x2800 mm 4959 W	33040280008	stuk	566,00	705	0
7219935	400x3000 mm 5313 W	33040300008	stuk	607,00	705	0

Paneelradiator type 10

7217548	500x400 mm 204 W	10050040008	stuk	23,50	705	0
7219962	500x500 mm 256 W	10050050008	stuk	29,25	705	0
7217549	500x600 mm 307 W	10050060008	stuk	35,00	705	0
7217550	500x800 mm 409 W	10050080008	stuk	46,75	705	0
7217552	500x1200 mm 613 W	10050120008	stuk	70,00	705	0
7217553	500x1400 mm 715 W	10050140008	stuk	82,00	705	0
7217554	500x1600 mm 818 W	10050160008	stuk	93,50	705	0
7217555	500x1800 mm 920 W	10050180008	stuk	105,00	705	0
7217556	500x2000 mm 1022 W	10050200008	stuk	117,00	705	0
7217557	500x2200 mm 1124 W	10050220008	stuk	129,00	705	0
7217558	500x2400 mm 1226 W	10050240008	stuk	140,00	705	0
7219913	500x2600 mm 1329 W	10050260008	stuk	152,00	705	0
7219915	500x2800 mm 1431 W	10050280008	stuk	164,00	705	0
7219917	500x3000 mm 1533 W	10050300008	stuk	175,00	705	0

Paneelradiator type 11

7217599	500x400 mm 321 W	11050040008	stuk	36,75	705	0
7217600	500x500 mm 401 W	11050050008	stuk	45,75	705	0
7217601	500x600 mm 481 W	11050060008	stuk	55,00	705	0
7217602	500x700 mm 561 W	11050070008	stuk	64,50	705	0
7217603	500x800 mm 642 W	11050080008	stuk	73,50	705	0
7217604	500x900 mm 722 W	11050090008	stuk	82,50	705	0
7217605	500x1000 mm 802 W	11050100008	stuk	91,50	705	0
7217606	500x1100 mm 882 W	11050110008	stuk	101,00	705	0
7217607	500x1200 mm 962 W	11050120008	stuk	110,00	705	0
7217608	500x1400 mm 1123 W	11050140008	stuk	129,00	705	0
7217609	500x1600 mm 1283 W	11050160008	stuk	147,00	705	0
7217610	500x1800 mm 1444 W	11050180008	stuk	165,00	705	0
7217611	500x2000 mm 1604 W	11050200008	stuk	183,00	705	0
7217612	500x2200 mm 1764 W	11050220008	stuk	202,00	705	0
7217613	500x2400 mm 1925 W	11050240008	stuk	220,00	705	0
7217614	500x2600 mm 2085 W	11050260008	stuk	238,00	705	0
7217615	500x2800 mm 2246 W	11050280008	stuk	257,00	705	0
7217616	500x3000 mm 2406 W	11050300008	stuk	275,00	705	0

Paneelradiator type 20

7217664	500x600 mm 532 W	20050060008	stuk	61,00	705	0
7217666	500x800 mm 709 W	20050080008	stuk	81,00	705	0
7217668	500x1000 mm 886 W	20050100008	stuk	102,00	705	0
7217669	500x1200 mm 1063 W	20050120008	stuk	122,00	705	0
7217670	500x1400 mm 1240 W	20050140008	stuk	142,00	705	0
7217671	500x1600 mm 1418 W	20050160008	stuk	162,00	705	0
7217672	500x2000 mm 1772 W	20050200008	stuk	203,00	705	0
7217673	500x2400 mm 2126 W	20050240008	stuk	243,00	705	0
7217113	500x2600 mm 2314 W	20050260008	stuk	263,00	705	1
7217115	500x2800 mm 2492 W	20050280008	stuk	283,00	705	1
7217117	500x3000 mm 2670 W	20050300008	stuk	304,00	705	1

Ketels en warmtepompen

Warmwatertechniek

Leidingsystemen

Stralingswarmte en convectie

Regeling en afsluiters

Pompen en waterdruk

Afvoersystemen, non ferro en dakbedekking

Bevestiging

Luchttechniek

Airconditioning

Gereedschap

Art.nr	Specificaties	Lev.nr	Ehd	Prijs	Grp	CC	
DURA paneelradiatoren							
Dura Standaard							
Paneelradiator type 21							
Ketels en warmtepompen	7217725	500x500 mm 591 W	21050050008	stuk	67,50	705 0	
	7217726	500x600 mm 709 W	21050060008	stuk	81,00	705 0	
	7217727	500x700 mm 827 W	21050070008	stuk	94,50	705 0	
	7217728	500x800 mm 945 W	21050080008	stuk	108,00	705 0	
	7217729	500x900 mm 1063 W	21050090008	stuk	122,00	705 0	
	7217730	500x1000 mm 1181 W	21050100008	stuk	135,00	705 0	
	7217731	500x1100 mm 1299 W	21050110008	stuk	149,00	705 0	
	7217732	500x1200 mm 1417 W	21050120008	stuk	162,00	705 0	
	7217733	500x1400 mm 1653 W	21050140008	stuk	189,00	705 0	
	7217734	500x1600 mm 1890 W	21050160008	stuk	216,00	705 0	
Warmwatertechniek	7217735	500x1800 mm 2126 W	21050180008	stuk	243,00	705 0	
	7217736	500x2000 mm 2362 W	21050200008	stuk	270,00	705 0	
	7217737	500x2200 mm 2598 W	21050220008	stuk	297,00	705 0	
	7217738	500x2400 mm 2834 W	21050240008	stuk	324,00	705 0	
	7217739	500x2600 mm 3071 W	21050260008	stuk	351,00	705 0	
	7217740	500x2800 mm 3307 W	21050280008	stuk	378,00	705 0	
	7217741	500x3000 mm 3543 W	21050300008	stuk	405,00	705 0	
	Paneelradiator type 22						
	Stralingswarmte en convectie	7217802	500x400 mm 598 W	22050040008	stuk	68,50	705 0
		7217803	500x500 mm 748 W	22050050008	stuk	85,50	705 0
7217804		500x600 mm 897 W	22050060008	stuk	103,00	705 0	
7217805		500x700 mm 1047 W	22050070008	stuk	120,00	705 0	
7217806		500x800 mm 1196 W	22050080008	stuk	137,00	705 0	
7217807		500x900 mm 1346 W	22050090008	stuk	154,00	705 0	
7217808		500x1000 mm 1495 W	22050100008	stuk	171,00	705 0	
7217809		500x1100 mm 1645 W	22050110008	stuk	188,00	705 0	
7217810		500x1200 mm 1794 W	22050120008	stuk	205,00	705 0	
7217811		500x1400 mm 2093 W	22050140008	stuk	239,00	705 0	
Regeling en afsluiters	7217812	500x1600 mm 2392 W	22050160008	stuk	273,00	705 0	
	7217813	500x1800 mm 2691 W	22050180008	stuk	307,00	705 0	
	7217814	500x2000 mm 2990 W	22050200008	stuk	342,00	705 0	
	7217815	500x2200 mm 3289 W	22050220008	stuk	376,00	705 0	
	7217816	500x2400 mm 3588 W	22050240008	stuk	410,00	705 0	
	7217817	500x2600 mm 3887 W	22050260008	stuk	444,00	705 0	
	7217818	500x2800 mm 4186 W	22050280008	stuk	478,00	705 0	
	7217819	500x3000 mm 4485 W	22050300008	stuk	512,00	705 0	
	Paneelradiator type 33						
	Pompen en waterdruk	7217873	500x600 mm 1280 W	33050060008	stuk	146,00	705 0
7217874		500x800 mm 1706 W	33050080008	stuk	195,00	705 0	
7217875		500x1000 mm 2133 W	33050100008	stuk	244,00	705 0	
7217876		500x1200 mm 2560 W	33050120008	stuk	292,00	705 0	
7217877		500x1400 mm 2986 W	33050140008	stuk	341,00	705 0	
7217878		500x1600 mm 3413 W	33050160008	stuk	390,00	705 0	
7217107		500x1800 mm 3839 W	33050180008	stuk	438,00	705 0	
7217109		500x2000 mm 4266 W	33050200008	stuk	487,00	705 0	
Paneelradiator type 10							
Bevestiging		7217559	600x400 mm 243 W	10060040008	stuk	27,75	705 0
	7217561	600x600 mm 365 W	10060060008	stuk	41,75	705 0	
	7217563	600x800 mm 486 W	10060080008	stuk	55,50	705 0	
	7217564	600x900 mm 547 W	10060090008	stuk	62,50	705 0	
	7217565	600x1000 mm 608 W	10060100008	stuk	69,50	705 0	
	7217567	600x1200 mm 730 W	10060120008	stuk	83,50	705 0	
	7217568	600x1400 mm 851 W	10060140008	stuk	97,50	705 0	
	7217569	600x1600 mm 973 W	10060160008	stuk	111,00	705 0	
	7219919	600x1800 mm 1094 W	10060180008	stuk	125,00	705 0	
	7219921	600x2000 mm 1216 W	10060200008	stuk	139,00	705 0	
Luchttechniek	7219923	600x2200 mm 1338 W	10060220008	stuk	153,00	705 0	
	7219925	600x2400 mm 1459 W	10060240008	stuk	167,00	705 0	
	Airconditioning						



Art.nr	Specificaties	Lev.nr	Ehd	Prijs	Grp	CC
DURA paneelradiatoren						
Dura Standaard						
Paneelradiator type 11						
7217617	600x400 mm 373 W	11060040008	stuk	42,75	705	0
7217618	600x500 mm 466 W	11060050008	stuk	53,50	705	0
7217619	600x600 mm 559 W	11060060008	stuk	64,00	705	0
7217620	600x700 mm 652 W	11060070008	stuk	74,50	705	0
7217621	600x800 mm 746 W	11060080008	stuk	85,50	705	0
7217622	600x900 mm 839 W	11060090008	stuk	96,00	705	0
7217623	600x1000 mm 932 W	11060100008	stuk	107,00	705	0
7217624	600x1100 mm 1025 W	11060110008	stuk	117,00	705	0
7217625	600x1200 mm 1118 W	11060120008	stuk	128,00	705	0
7217626	600x1400 mm 1305 W	11060140008	stuk	149,00	705	0
7217627	600x1600 mm 1491 W	11060160008	stuk	171,00	705	0
7217628	600x1800 mm 1678 W	11060180008	stuk	192,00	705	0
7217629	600x2000 mm 1864 W	11060200008	stuk	213,00	705	0
7217630	600x2200 mm 2050 W	11060220008	stuk	234,00	705	0
7217631	600x2400 mm 2237 W	11060240008	stuk	256,00	705	0
7217632	600x2600 mm 2423 W	11060260008	stuk	277,00	705	1
7219972	600x2800 mm 2610 W	11060280008	stuk	298,00	705	1
7219974	600x3000 mm 2796 W	11060300008	stuk	319,00	705	0
Paneelradiator type 20						
7217675	600x600 mm 615 W	20060060008	stuk	70,50	705	0
7217677	600x800 mm 820 W	20060080008	stuk	94,00	705	0
7217678	600x1000 mm 1025 W	20060100008	stuk	117,00	705	0
7217679	600x1200 mm 1230 W	20060120008	stuk	141,00	705	0
7217680	600x1400 mm 1435 W	20060140008	stuk	164,00	705	0
7217681	600x1600 mm 1640 W	20060160008	stuk	188,00	705	0
7217682	600x1800 mm 1845 W	20060180008	stuk	211,00	705	0
7217683	600x2000 mm 2050 W	20060200008	stuk	234,00	705	0
Paneelradiator type 21						
7217742	600x400 mm 547 W	21060040008	stuk	62,50	705	0
7217743	600x500 mm 684 W	21060050008	stuk	78,50	705	0
7217744	600x600 mm 820 W	21060060008	stuk	94,00	705	0
7217745	600x700 mm 957 W	21060070008	stuk	110,00	705	0
7217746	600x800 mm 1094 W	21060080008	stuk	125,00	705	0
7217747	600x900 mm 1230 W	21060090008	stuk	141,00	705	0
7217748	600x1000 mm 1367 W	21060100008	stuk	156,00	705	0
7217749	600x1100 mm 1504 W	21060110008	stuk	172,00	705	0
7217750	600x1200 mm 1640 W	21060120008	stuk	188,00	705	0
7217751	600x1400 mm 1914 W	21060140008	stuk	219,00	705	0
7217752	600x1600 mm 2187 W	21060160008	stuk	250,00	705	0
7217753	600x1800 mm 2461 W	21060180008	stuk	281,00	705	0
7217754	600x2000 mm 2734 W	21060200008	stuk	312,00	705	0
7217755	600x2200 mm 3007 W	21060220008	stuk	343,00	705	0
7217756	600x2400 mm 3281 W	21060240008	stuk	375,00	705	0
Paneelradiator type 22						
7217820	600x400 mm 696 W	22060040008	stuk	79,50	705	0
7217821	600x500 mm 870 W	22060050008	stuk	99,50	705	0
7217822	600x600 mm 1043 W	22060060008	stuk	119,00	705	0
7217823	600x700 mm 1217 W	22060070008	stuk	139,00	705	0
7217824	600x800 mm 1391 W	22060080008	stuk	159,00	705	0
7217825	600x900 mm 1565 W	22060090008	stuk	179,00	705	0
7217826	600x1000 mm 1739 W	22060100008	stuk	199,00	705	0
7217827	600x1100 mm 1913 W	22060110008	stuk	219,00	705	0
7217828	600x1200 mm 2087 W	22060120008	stuk	239,00	705	0
7217829	600x1400 mm 2435 W	22060140008	stuk	278,00	705	0
7217830	600x1600 mm 2782 W	22060160008	stuk	318,00	705	0
7217831	600x1800 mm 3130 W	22060180008	stuk	358,00	705	0
7217832	600x2000 mm 3478 W	22060200008	stuk	397,00	705	0
7217833	600x2200 mm 3826 W	22060220008	stuk	437,00	705	0
7217834	600x2400 mm 4174 W	22060240008	stuk	477,00	705	0
7217835	600x2600 mm 4521 W	22060260008	stuk	516,00	705	0
7217836	600x2800 mm 4869 W	22060280008	stuk	556,00	705	0
7217837	600x3000 mm 5217 W	22060300008	stuk	596,00	705	0

Ketels en warmtepompen

Warmwatertechniek

Leidingsystemen

Stralingswarmte en convectie

Regeling en afsluiters

Pompen en waterdruk

Afvoersystemen, non ferro en dakbedekking

Bevestiging

Luchttechniek

Airconditioning

Art.nr	Specificaties	Lev.nr	Ehd	Prijs	Grp	CC
DURA paneelradiatoren						
Dura Standaard						
Paneelradiator type 33						
	7217879 600x600 mm 1484 W	33060060008	stuk	170,00	705	0
	7217880 600x700 mm 1732 W	33060070008	stuk	198,00	705	0
	7217881 600x800 mm 1979 W	33060080008	stuk	226,00	705	0
	7217882 600x900 mm 2227 W	33060090008	stuk	255,00	705	0
	7217883 600x1000 mm 2474 W	33060100008	stuk	283,00	705	0
	7217884 600x1100 mm 2721 W	33060110008	stuk	311,00	705	1
	7217885 600x1200 mm 2969 W	33060120008	stuk	339,00	705	0
	7217886 600x1400 mm 3464 W	33060140008	stuk	396,00	705	0
	7217887 600x1600 mm 3958 W	33060160008	stuk	452,00	705	0
	7219989 600x1800 mm 4453 W	33060180008	stuk	508,00	705	0
Paneelradiator type 10						
	7217570 700x400 mm 281 W	10070040008	stuk	32,25	705	0
Paneelradiator type 11						
	7217633 700x400 mm 423 W	11070040008	stuk	48,25	705	0
	7217634 700x500 mm 529 W	11070050008	stuk	60,50	705	0
	7217635 700x600 mm 635 W	11070060008	stuk	72,50	705	0
	7217636 700x700 mm 741 W	11070070008	stuk	85,00	705	0
	7217637 700x800 mm 846 W	11070080008	stuk	96,50	705	0
	7217638 700x900 mm 952 W	11070090008	stuk	109,00	705	0
	7217640 700x1100 mm 1164 W	11070110008	stuk	133,00	705	0
	7217641 700x1200 mm 1270 W	11070120008	stuk	145,00	705	0
	7217642 700x1400 mm 1481 W	11070140008	stuk	169,00	705	0
	7217643 700x1600 mm 1693 W	11070160008	stuk	194,00	705	0
Paneelradiator type 20						
	7217686 700x600 mm 698 W	20070060008	stuk	80,00	705	1
Paneelradiator type 21						
	7217757 700x400 mm 618 W	21070040008	stuk	70,50	705	0
	7217758 700x500 mm 773 W	21070050008	stuk	88,50	705	0
	7217759 700x600 mm 927 W	21070060008	stuk	106,00	705	0
	7217760 700x700 mm 1082 W	21070070008	stuk	124,00	705	0
	7217761 700x800 mm 1236 W	21070080008	stuk	141,00	705	0
	7217762 700x1000 mm 1545 W	21070100008	stuk	177,00	705	0
	7217763 700x1200 mm 1854 W	21070120008	stuk	212,00	705	0
	7217111 700x1400 mm 2150 W	21070140008	stuk	247,00	705	0
	7217764 700x1600 mm 2472 W	21070160008	stuk	282,00	705	0
Paneelradiator type 22						
	7217838 700x400 mm 790 W	22070040008	stuk	90,50	705	0
	7217839 700x500 mm 988 W	22070050008	stuk	113,00	705	0
	7217840 700x600 mm 1185 W	22070060008	stuk	136,00	705	0
	7217841 700x700 mm 1383 W	22070070008	stuk	158,00	705	0
	7217842 700x800 mm 1580 W	22070080008	stuk	181,00	705	0
	7217843 700x900 mm 1778 W	22070090008	stuk	203,00	705	0
	7217844 700x1000 mm 1975 W	22070100008	stuk	226,00	705	0
	7217845 700x1100 mm 2173 W	22070110008	stuk	248,00	705	0
	7217846 700x1200 mm 2370 W	22070120008	stuk	271,00	705	0
	7217847 700x1400 mm 2765 W	22070140008	stuk	316,00	705	0
	7217848 700x1600 mm 3160 W	22070160008	stuk	361,00	705	0
Paneelradiator type 33						
	7217888 700x400 mm 1119 W	33070040008	stuk	128,00	705	0
	7217889 700x500 mm 1399 W	33070050008	stuk	160,00	705	0
	7217890 700x600 mm 1678 W	33070060008	stuk	192,00	705	0
	7217891 700x700 mm 1958 W	33070070008	stuk	224,00	705	0
	7217892 700x800 mm 2238 W	33070080008	stuk	256,00	705	0
	7217893 700x900 mm 2517 W	33070090008	stuk	288,00	705	0
	7217894 700x1000 mm 2797 W	33070100008	stuk	320,00	705	0
Paneelradiator type 10						
	7217578 900x600 mm 531 W	10090060008	stuk	61,00	705	1
	7217579 900x800 mm 708 W	10090080008	stuk	81,00	705	1

Art.nr	Specificaties	Lev.nr	Ehd	Prijs	Grp	CC
DURA paneelradiatoren						
Dura Standaard						
Paneelradiator type 11						
7217644	900x400 mm 518 W	11090040008	stuk	59,50	705	0
7217645	900x500 mm 648 W	11090050008	stuk	74,00	705	0
7217646	900x600 mm 777 W	11090060008	stuk	89,00	705	0
7217647	900x700 mm 907 W	11090070008	stuk	104,00	705	0
7217648	900x800 mm 1036 W	11090080008	stuk	119,00	705	0
7217649	900x900 mm 1166 W	11090090008	stuk	133,00	705	0
7217650	900x1000 mm 1295 W	11090100008	stuk	148,00	705	0
7217652	900x1200 mm 1554 W	11090120008	stuk	178,00	705	0
Paneelradiator type 20						
7217691	900x400 mm 575 W	20090040008	stuk	66,00	705	0
7217692	900x500 mm 719 W	20090050008	stuk	82,50	705	0
7217693	900x600 mm 863 W	20090060008	stuk	98,50	705	0
7217694	900x700 mm 1007 W	20090070008	stuk	115,00	705	0
Paneelradiator type 21						
7217765	900x400 mm 752 W	21090040008	stuk	86,00	705	0
7217766	900x500 mm 940 W	21090050008	stuk	108,00	705	0
7217767	900x600 mm 1128 W	21090060008	stuk	129,00	705	0
7217768	900x700 mm 1316 W	21090070008	stuk	151,00	705	0
7217769	900x800 mm 1504 W	21090080008	stuk	172,00	705	0
7217770	900x900 mm 1692 W	21090090008	stuk	193,00	705	0
Paneelradiator type 22						
7217849	900x400 mm 972 W	22090040008	stuk	111,00	705	0
7217850	900x500 mm 1215 W	22090050008	stuk	139,00	705	0
7217851	900x600 mm 1457 W	22090060008	stuk	167,00	705	0
7217852	900x700 mm 1700 W	22090070008	stuk	194,00	705	0
7217853	900x800 mm 1943 W	22090080008	stuk	222,00	705	0
7217854	900x900 mm 2186 W	22090090008	stuk	250,00	705	0
7217855	900x1000 mm 2429 W	22090100008	stuk	278,00	705	0
7217856	900x1100 mm 2672 W	22090110008	stuk	305,00	705	0
7217857	900x1200 mm 2915 W	22090120008	stuk	333,00	705	0
Paneelradiator type 33						
7217895	900x400 mm 1358 W	33090040008	stuk	155,00	705	0
7217896	900x500 mm 1697 W	33090050008	stuk	194,00	705	0
7217897	900x600 mm 2036 W	33090060008	stuk	233,00	705	0
7217898	900x700 mm 2376 W	33090070008	stuk	272,00	705	0
7217899	900x800 mm 2715 W	33090080008	stuk	310,00	705	0
7217900	900x900 mm 3055 W	33090090008	stuk	349,00	705	0

Dura Kompakt

Dura Kompakt (KT) radiatoren worden afgelakt in een zeer moderne lakinstallatie. Eerst worden de radiatoren gereinigd, ontvet, gefosfateerd en gespoeld met gedemineraliseerd water. Daarna worden de radiatoren gemoffeld bij een temperatuur van 190 °C, afgelakt in een volautomatische poedercoatinginstallatie en nogmaals gemoffeld bij 190 °C.

De kleur van de lak is overeenkomstig RAL 9010.

De Kompakt radiatoren zijn standaard voorzien van fraaie en sterke boven- en zijafdekprofielen en zijn op veiligheid getest en goedgekeurd door het "Baguv" veiligheidsinstituut. Tevens voldoet deze uitvoering aan de woonkeureisen van het S.K.W.

Voor aansluiting van het verwarmingssysteem zijn de radiatoren voorzien van 4 aansluitingen 1/2" binnendraad. Om beschadigingen te voorkomen worden de radiatoren voorzien van een sterke kartonverpakking met speciale hoeksteunen. Hierover is een stevige recyclebare kunststof folie aangebracht.

De Dura Kompakt radiatoren zijn uitgevoerd met aangelaste Euronorm strippen voor een nagenoeg onzichtbare ophanging.

De radiatoren worden afgeperst bij een druk van 13 bar en zijn geschikt voor een maximale werkdruk van 10 bar. De radiator wordt standaard met een volledige montageset (L-beugels, pluggen, bouten), aftapper, blindstop en ontluchter geleverd. Lengte radiator is bepalend voor het aantal meegeleverde beugels.

De genoemde vermogens in Watt gelden bij een overtemperatuur van 50 K (cv 75/65 °C; ruimtetemperatuur 20 °C) en zijn bepaald conform EN 442.

Paneelradiator type 21						
7224983	300x900 mm 680 W	21030090308	stuk	83,00	704	0
7224985	300x1000 mm 755 W	21030100308	stuk	95,00	704	0
7224987	300x1200 mm 906 W	21030120308	stuk	111,00	704	0
7224989	300x1400 mm 1057 W	21030140308	stuk	130,00	704	0
7224991	300x1600 mm 1208 W	21030160308	stuk	163,00	704	0
7224993	300x1800 mm 1359 W	21030180308	stuk	183,00	704	0
7224995	300x2000 mm 1510 W	21030200308	stuk	203,00	704	0



Ketels en warmtepompen

Warmwatertechniek

Leidingsystemen

Stralingswarmte en convectie

Regeling en afsluiters

Pompen en waterdruk

Afvoersystemen, non ferro en dakbedekking

Bevestiging

Luchttechniek

Airconditioning

Gereedschap

Art.nr	Specificaties	Lev.nr	Ehd	Prijs	Grp	CC	
DURA paneelradiatoren							
Dura Kompakt							
Paneelradiator type 22							
Ketels en warmtepompen	7225107	300x900 mm 848 W	22030090308	stuk	114,00	704 0	
	7225113	300x1000 mm 942 W	22030100308	stuk	127,00	704 0	
	7225121	300x1100 mm 1036 W	22030110308	stuk	140,00	704 1	
	7225127	300x1200 mm 1130 W	22030120308	stuk	152,00	704 0	
	7225133	300x1400 mm 1319 W	22030140308	stuk	178,00	704 0	
	7225139	300x1600 mm 1507 W	22030160308	stuk	203,00	704 0	
	7225143	300x1800 mm 1696 W	22030180308	stuk	228,00	704 0	
	7225149	300x2000 mm 1884 W	22030200308	stuk	254,00	704 0	
	7225153	300x2200 mm 2072 W	22030220308	stuk	279,00	704 0	
Warmwatertechniek	7225159	300x2400 mm 2261 W	22030240308	stuk	304,00	704 0	
	Paneelradiator type 33						
	7225163	300x900 mm 1202 W	33030090308	stuk	162,00	704 0	
	7225165	300x1000 mm 1335 W	33030100308	stuk	180,00	704 0	
	7225167	300x1200 mm 1602 W	33030120308	stuk	216,00	704 0	
	7225169	300x1400 mm 1869 W	33030140308	stuk	252,00	704 0	
	7225171	300x1600 mm 2136 W	33030160308	stuk	313,00	704 0	
	7225173	300x1800 mm 2403 W	33030180308	stuk	352,00	704 0	
	7225175	300x2000 mm 2670 W	33030200308	stuk	392,00	704 1	
Leidingsystemen	Paneelradiator type 11						
	7224532	400x400 mm 266 W	11040040308	stuk	32,75	704 0	
	7224397	400x600 mm 400 W	11040060308	stuk	49,00	704 0	
	7224427	400x800 mm 533 W	11040080308	stuk	65,50	704 0	
	7224524	400x1000 mm 666 W	11040100308	stuk	81,50	704 0	
	7224931	400x1200 mm 799 W	11040120308	stuk	98,00	704 0	
	7224933	400x1400 mm 932 W	11040140308	stuk	114,00	704 0	
	7224591	400x1600 mm 1066 W	11040160308	stuk	131,00	704 0	
	7224935	400x1800 mm 1199 W	11040180308	stuk	147,00	704 0	
Stralingswarmte en convectie	7224937	400x2000 mm 1332 W	11040200308	stuk	163,00	704 0	
	Paneelradiator type 21						
	7224997	400x400 mm 381 W	21040040308	stuk	46,75	704 0	
	7224999	400x500 mm 477 W	21040050308	stuk	58,50	704 1	
	7225001	400x600 mm 572 W	21040060308	stuk	70,00	704 0	
	7225003	400x700 mm 667 W	21040070308	stuk	81,50	704 0	
	7225005	400x800 mm 762 W	21040080308	stuk	93,50	704 1	
	7225007	400x900 mm 858 W	21040090308	stuk	105,00	704 0	
	7225009	400x1000 mm 953 W	21040100308	stuk	117,00	704 0	
Regeling en afsluiters	7225011	400x1200 mm 1144 W	21040120308	stuk	140,00	704 0	
	7225013	400x1400 mm 1334 W	21040140308	stuk	163,00	704 0	
	7225015	400x1600 mm 1525 W	21040160308	stuk	187,00	704 0	
	7225017	400x1800 mm 1715 W	21040180308	stuk	231,00	704 0	
	7225019	400x2000 mm 1906 W	21040200308	stuk	257,00	704 0	
	7225021	400x2200 mm 2097 W	21040220308	stuk	282,00	704 0	
	7225023	400x2400 mm 2287 W	21040240308	stuk	308,00	704 0	
	Paneelradiator type 22						
	Pompen en waterdruk	7225083	400x400 mm 482 W	22040040308	stuk	59,00	704 1
7225087		400x500 mm 602 W	22040050308	stuk	73,50	704 0	
7224435		400x600 mm 722 W	22040060308	stuk	88,50	704 0	
7225097		400x700 mm 843 W	22040070308	stuk	103,00	704 0	
7224478		400x800 mm 963 W	22040080308	stuk	118,00	704 0	
7224494		400x900 mm 1084 W	22040090308	stuk	133,00	704 0	
7224869		400x1000 mm 1204 W	22040100308	stuk	147,00	704 0	
7224486		400x1100 mm 1324 W	22040110308	stuk	162,00	704 0	
7224672		400x1200 mm 1445 W	22040120308	stuk	177,00	704 0	
Afvooersystemen, non ferro en dakbedekking	7225135	400x1400 mm 1686 W	22040140308	stuk	206,00	704 0	
	7224605	400x1600 mm 1926 W	22040160308	stuk	236,00	704 0	
	7224818	400x1800 mm 2167 W	22040180308	stuk	265,00	704 0	
	7224680	400x2000 mm 2408 W	22040200308	stuk	294,00	704 0	
	7224885	400x2200 mm 2649 W	22040220308	stuk	324,00	704 0	
	7224745	400x2400 mm 2890 W	22040240308	stuk	353,00	704 0	
	Paneelradiator type 33						
	Bevestiging	7225177	400x800 mm 1362 W	33040080308	stuk	200,00	704 0
		7225415	400x900 mm 1533 W	33040090308	stuk	225,00	704 1
7225179		400x1000 mm 1703 W	33040100308	stuk	250,00	704 0	
7225181		400x1200 mm 2044 W	33040120308	stuk	300,00	704 0	
7225431		400x1400 mm 2384 W	33040140308	stuk	350,00	704 1	
7225183		400x1600 mm 2725 W	33040160308	stuk	400,00	704 0	
7225185		400x1800 mm 3065 W	33040180308	stuk	449,00	704 0	
7225187		400x2000 mm 3406 W	33040200308	stuk	499,00	704 0	
Luchttechniek		Paneelradiator type 33					
	7225177	400x800 mm 1362 W	33040080308	stuk	200,00	704 0	
	7225415	400x900 mm 1533 W	33040090308	stuk	225,00	704 1	
	7225179	400x1000 mm 1703 W	33040100308	stuk	250,00	704 0	
	7225181	400x1200 mm 2044 W	33040120308	stuk	300,00	704 0	
	7225431	400x1400 mm 2384 W	33040140308	stuk	350,00	704 1	
	7225183	400x1600 mm 2725 W	33040160308	stuk	400,00	704 0	
	7225185	400x1800 mm 3065 W	33040180308	stuk	449,00	704 0	
	7225187	400x2000 mm 3406 W	33040200308	stuk	499,00	704 0	
Airconditioning	Paneelradiator type 33						
	7225177	400x800 mm 1362 W	33040080308	stuk	200,00	704 0	
	7225415	400x900 mm 1533 W	33040090308	stuk	225,00	704 1	
	7225179	400x1000 mm 1703 W	33040100308	stuk	250,00	704 0	
	7225181	400x1200 mm 2044 W	33040120308	stuk	300,00	704 0	
	7225431	400x1400 mm 2384 W	33040140308	stuk	350,00	704 1	
	7225183	400x1600 mm 2725 W	33040160308	stuk	400,00	704 0	
	7225185	400x1800 mm 3065 W	33040180308	stuk	449,00	704 0	
	7225187	400x2000 mm 3406 W	33040200308	stuk	499,00	704 0	
Gereedschap	Paneelradiator type 33						
	7225177	400x800 mm 1362 W	33040080308	stuk	200,00	704 0	
	7225415	400x900 mm 1533 W	33040090308	stuk	225,00	704 1	
	7225179	400x1000 mm 1703 W	33040100308	stuk	250,00	704 0	
	7225181	400x1200 mm 2044 W	33040120308	stuk	300,00	704 0	
	7225431	400x1400 mm 2384 W	33040140308	stuk	350,00	704 1	
	7225183	400x1600 mm 2725 W	33040160308	stuk	400,00	704 0	
	7225185	400x1800 mm 3065 W	33040180308	stuk	449,00	704 0	
	7225187	400x2000 mm 3406 W	33040200308	stuk	499,00	704 0	

Art.nr	Specificaties	Lev.nr	Ehd	Prijs	Grp	CC
DURA paneelradiatoren						
Dura Kompakt						
Paneelradiator type 11						
7224923	500x400 mm 321 W	11050040308	stuk	39,25	704	0
7224925	500x600 mm 481 W	11050060308	stuk	59,00	704	0
7224927	500x800 mm 642 W	11050080308	stuk	78,50	704	0
7224929	500x1000 mm 802 W	11050100308	stuk	98,00	704	0
7224939	500x1200 mm 962 W	11050120308	stuk	130,00	704	0
7224941	500x1400 mm 1123 W	11050140308	stuk	151,00	704	0
7224943	500x1600 mm 1283 W	11050160308	stuk	173,00	704	0
7224945	500x1800 mm 1444 W	11050180308	stuk	194,00	704	0
7224947	500x2000 mm 1604 W	11050200308	stuk	216,00	704	0
Paneelradiator type 21						
7225027	500x400 mm 456 W	21050040308	stuk	56,00	704	0
7225025	500x500 mm 571 W	21050050308	stuk	70,00	704	0
7225029	500x600 mm 685 W	21050060308	stuk	84,00	704	0
7225031	500x700 mm 799 W	21050070308	stuk	97,50	704	0
7225033	500x800 mm 913 W	21050080308	stuk	112,00	704	0
7225035	500x900 mm 1027 W	21050090308	stuk	126,00	704	0
7225037	500x1000 mm 1141 W	21050100308	stuk	154,00	704	0
7225039	500x1200 mm 1369 W	21050120308	stuk	184,00	704	0
7225041	500x1400 mm 1597 W	21050140308	stuk	215,00	704	0
7225043	500x1600 mm 1826 W	21050160308	stuk	246,00	704	0
7225045	500x1800 mm 2054 W	21050180308	stuk	276,00	704	0
7225047	500x2000 mm 2282 W	21050200308	stuk	307,00	704	0
7225049	500x2200 mm 2510 W	21050220308	stuk	338,00	704	1
7225051	500x2400 mm 2738 W	21050240308	stuk	368,00	704	0
Paneelradiator type 22						
7225085	500x400 mm 580 W	22050040308	stuk	71,00	704	1
7225089	500x500 mm 726 W	22050050308	stuk	89,00	704	0
7224702	500x600 mm 871 W	22050060308	stuk	107,00	704	0
7225099	500x700 mm 1016 W	22050070308	stuk	124,00	704	0
7224664	500x800 mm 1161 W	22050080308	stuk	142,00	704	0
7224850	500x900 mm 1306 W	22050090308	stuk	160,00	704	0
7224826	500x1000 mm 1451 W	22050100308	stuk	178,00	704	0
7224710	500x1100 mm 1596 W	22050110308	stuk	215,00	704	0
7224788	500x1200 mm 1741 W	22050120308	stuk	234,00	704	0
7224915	500x1400 mm 2031 W	22050140308	stuk	273,00	704	0
7224796	500x1600 mm 2322 W	22050160308	stuk	312,00	704	0
7225145	500x1800 mm 2612 W	22050180308	stuk	351,00	704	0
7225151	500x2000 mm 2902 W	22050200308	stuk	390,00	704	0
7225161	500x2400 mm 3482 W	22050240308	stuk	468,00	704	0
Paneelradiator type 33						
7225189	500x600 mm 1231 W	33050060308	stuk	181,00	704	0
7225191	500x800 mm 1642 W	33050080308	stuk	241,00	704	0
7225458	500x900 mm 1847 W	33050090308	stuk	271,00	704	1
7225193	500x1000 mm 2052 W	33050100308	stuk	301,00	704	1
7225466	500x1100 mm 2257 W	33050110308	stuk	331,00	704	1
7225195	500x1200 mm 2462 W	33050120308	stuk	361,00	704	1
7225197	500x1400 mm 2873 W	33050140308	stuk	421,00	704	0
7225199	500x1600 mm 3283 W	33050160308	stuk	481,00	704	0
7225474	500x1800 mm 3694 W	33050180308	stuk	464,00	704	0
7225482	500x2000 mm 4104 W	33050200308	stuk	602,00	704	1
Paneelradiator type 11						
7224583	600x400 mm 374 W	11060040308	stuk	45,75	704	1
7225539	600x500 mm 467 W	11060050308	stuk	57,50	704	0
7224400	600x600 mm 560 W	11060060308	stuk	68,50	704	0
7224961	600x700 mm 654 W	11060070308	stuk	80,00	704	0
7224443	600x800 mm 747 W	11060080308	stuk	91,50	704	0
7224567	600x900 mm 841 W	11060090308	stuk	103,00	704	0
7224949	600x1000 mm 934 W	11060100308	stuk	115,00	704	0
7224951	600x1200 mm 1121 W	11060120308	stuk	151,00	704	0
7224953	600x1400 mm 1308 W	11060140308	stuk	176,00	704	0
7224753	600x1600 mm 1494 W	11060160308	stuk	201,00	704	0
7224955	600x1800 mm 1681 W	11060180308	stuk	226,00	704	0
7224957	600x2000 mm 1868 W	11060200308	stuk	251,00	704	0

Ketels en warmtepompen

Warmwatertechniek

Leidingsystemen

Stralingswarmte en convectie

Regeling en afsluiters

Pompen en waterdruk

Afvoersystemen, non ferro en dakbedekking

Bevestiging

Luchttechniek

Airconditioning

Gereedschap

Art.nr	Specificaties	Lev.nr	Ehd	Prijs	Grp	CC
DURA paneelradiatoren						
Dura Kompakt						
Paneelradiator type 21						
	7225053 600x400 mm 529 W	21060040308	stuk	65,00	704	0
	7225055 600x500 mm 662 W	21060050308	stuk	81,00	704	0
	7225057 600x600 mm 794 W	21060060308	stuk	97,00	704	0
	7225059 600x700 mm 926 W	21060070308	stuk	114,00	704	0
	7225061 600x800 mm 1058 W	21060080308	stuk	130,00	704	0
	7225063 600x900 mm 1191 W	21060090308	stuk	146,00	704	0
	7225065 600x1000 mm 1323 W	21060100308	stuk	162,00	704	0
	7225067 600x1200 mm 1588 W	21060120308	stuk	214,00	704	0
	7225069 600x1400 mm 1852 W	21060140308	stuk	249,00	704	0
	7225071 600x1600 mm 2117 W	21060160308	stuk	285,00	704	0
	7225073 600x1800 mm 2381 W	21060180308	stuk	320,00	704	0
	7225075 600x2000 mm 2646 W	21060200308	stuk	356,00	704	0
	7225077 600x2200 mm 2911 W	21060220308	stuk	391,00	704	1
	7225253 600x2400 mm 3175 W	21060240308	stuk	427,00	704	1
Paneelradiator type 22						
	7224540 600x400 mm 674 W	22060040308	stuk	82,50	704	0
	7225091 600x500 mm 843 W	22060050308	stuk	103,00	704	0
	7224419 600x600 mm 1012 W	22060060308	stuk	124,00	704	0
	7225101 600x700 mm 1180 W	22060070308	stuk	145,00	704	0
	7225109 600x800 mm 1349 W	22060080308	stuk	165,00	704	0
	7224516 600x900 mm 1517 W	22060090308	stuk	186,00	704	0
	7225115 600x1000 mm 1686 W	22060100308	stuk	206,00	704	0
	7224508 600x1100 mm 1855 W	22060110308	stuk	227,00	704	0
	7224648 600x1200 mm 2023 W	22060120308	stuk	247,00	704	0
	7224699 600x1400 mm 2360 W	22060140308	stuk	289,00	704	0
	7224834 600x1600 mm 2698 W	22060160308	stuk	330,00	704	0
	7225147 600x1800 mm 3035 W	22060180308	stuk	371,00	704	0
	7224893 600x2000 mm 3372 W	22060200308	stuk	412,00	704	0
	7225157 600x2200 mm 3709 W	22060220308	stuk	499,00	704	0
	7224451 600x2400 mm 4046 W	22060240308	stuk	544,00	704	0
Paneelradiator type 33						
	7225201 600x600 mm 1430 W	33060060308	stuk	193,00	704	1
	7225203 600x700 mm 1669 W	33060070308	stuk	225,00	704	1
	7225205 600x800 mm 1907 W	33060080308	stuk	257,00	704	0
	7225207 600x900 mm 2146 W	33060090308	stuk	289,00	704	0
	7225209 600x1000 mm 2384 W	33060100308	stuk	321,00	704	1
	7225211 600x1100 mm 2622 W	33060110308	stuk	353,00	704	0
	7225213 600x1200 mm 2861 W	33060120308	stuk	385,00	704	0
	7225215 600x1400 mm 3338 W	33060140308	stuk	449,00	704	0
	7225217 600x1600 mm 3814 W	33060160308	stuk	513,00	704	1
	7225219 600x1800 mm 4291 W	33060180308	stuk	577,00	704	0
	7225490 600x2000 mm 4768 W	33060200308	stuk	641,00	704	0
Paneelradiator type 11						
	7224959 700x400 mm 425 W	11070040308	stuk	62,50	704	0
	7225377 700x500 mm 532 W	11070050308	stuk	78,00	704	0
	7224967 700x600 mm 638 W	11070060308	stuk	86,00	704	0
	7224969 700x800 mm 850 W	11070080308	stuk	115,00	704	0
	7224977 700x1000 mm 1063 W	11070100308	stuk	156,00	704	0
	7224981 700x1200 mm 1276 W	11070120308	stuk	187,00	704	1
Paneelradiator type 21						
	7225288 700x400 mm 600 W	21070040308	stuk	73,50	704	1
	7225318 700x600 mm 899 W	21070060308	stuk	110,00	704	0
	7225326 700x700 mm 1049 W	21070070308	stuk	129,00	704	1
	7225334 700x800 mm 1199 W	21070080308	stuk	176,00	704	0
Paneelradiator type 22						
	7224907 700x400 mm 764 W	22070040308	stuk	93,50	704	0
	7225093 700x500 mm 955 W	22070050308	stuk	117,00	704	0
	7224761 700x600 mm 1145 W	22070060308	stuk	140,00	704	0
	7225103 700x700 mm 1336 W	22070070308	stuk	164,00	704	0
	7224842 700x800 mm 1527 W	22070080308	stuk	187,00	704	0
	7225111 700x900 mm 1718 W	22070090308	stuk	231,00	704	0
	7225117 700x1000 mm 1909 W	22070100308	stuk	257,00	704	0
	7225123 700x1100 mm 2100 W	22070110308	stuk	283,00	704	0
	7225129 700x1200 mm 2291 W	22070120308	stuk	308,00	704	0
	7225137 700x1400 mm 2673 W	22070140308	stuk	359,00	704	0
	7225141 700x1600 mm 3054 W	22070160308	stuk	411,00	704	0

Art.nr	Specificaties	Lev.nr	Ehd	Prijs	Grp	CC
DURA paneelradiatoren						
Dura Kompakt						
Paneelradiator type 33						
7225221	700x400 mm 1080 W	33070040308	stuk	159,00	704	0
7225223	700x500 mm 1351 W	33070050308	stuk	198,00	704	0
7225225	700x600 mm 1621 W	33070060308	stuk	238,00	704	0
7225227	700x700 mm 1891 W	33070070308	stuk	277,00	704	1
7225229	700x800 mm 2161 W	33070080308	stuk	317,00	704	0
7225231	700x900 mm 2431 W	33070090308	stuk	356,00	704	0
7225233	700x1000 mm 2701 W	33070100308	stuk	396,00	704	0
7225504	700x1200 mm 3241 W	33070120308	stuk	475,00	704	1
Paneelradiator type 11						
7224877	900x400 mm 525 W	11090040308	stuk	64,50	704	0
7224729	900x600 mm 787 W	11090060308	stuk	96,50	704	0
7224965	900x700 mm 918 W	11090070308	stuk	124,00	704	1
7224971	900x800 mm 1050 W	11090080308	stuk	141,00	704	0
7224975	900x900 mm 1181 W	11090090308	stuk	173,00	704	0
7224979	900x1000 mm 1312 W	11090100308	stuk	193,00	704	1
7225823	900x1200 mm 1574 W	11090120308	stuk	231,00	704	1
Paneelradiator type 21						
7225350	900x400 mm 736 W	21090040308	stuk	92,50	704	1
7225261	900x600 mm 1105 W	21090060308	stuk	135,00	704	0
7225079	900x700 mm 1289 W	21090070308	stuk	158,00	704	0
7225081	900x800 mm 1473 W	21090080308	stuk	180,00	704	0
7225393	900x1000 mm 1841 W	21090100308	stuk	231,00	704	1
Paneelradiator type 22						
7224575	900x400 mm 930 W	22090040308	stuk	114,00	704	0
7225095	900x500 mm 1163 W	22090050308	stuk	142,00	704	0
7224559	900x600 mm 1396 W	22090060308	stuk	171,00	704	0
7225105	900x700 mm 1628 W	22090070308	stuk	199,00	704	0
7224613	900x800 mm 1861 W	22090080308	stuk	228,00	704	0
7224737	900x900 mm 2093 W	22090090308	stuk	256,00	704	0
7225119	900x1000 mm 2326 W	22090100308	stuk	284,00	704	0
7225125	900x1100 mm 2559 W	22090110308	stuk	313,00	704	0
7225131	900x1200 mm 2791 W	22090120308	stuk	375,00	704	0
7225407	900x1400 mm 3256 W	22090140308	stuk	438,00	704	0
Paneelradiator type 33						
7225235	900x400 mm 1318 W	33090040308	stuk	178,00	704	1
7225237	900x500 mm 1648 W	33090050308	stuk	222,00	704	0
7225239	900x600 mm 1978 W	33090060308	stuk	266,00	704	0
7225241	900x700 mm 2307 W	33090070308	stuk	310,00	704	0
7225243	900x800 mm 2637 W	33090080308	stuk	355,00	704	0
7225245	900x900 mm 2966 W	33090090308	stuk	399,00	704	0
7225512	900x1000 mm 3296 W	33090100308	stuk	443,00	704	1
7225520	900x1200 mm 3955 W	33090120308	stuk	532,00	704	0

Ketels en warmtepompen

Warmwatertechniek

Leidingsystemen

Stralingswarmte en convectie

Regeling en afsluiters

Pompen en waterdruk

Afvoersystemen, non ferro en dakbedekking

Bevestiging

Luchttechniek

Airconditioning

Gereedschap

DURA paneelradiatoren

Dura Universeel Kompakt

Dura Universeelkompakt radiatoren worden afgelakt in een zeer moderne lakinstallatie. Eerst worden de radiatoren gereinigd, ontvet, gefosfateerd en gespoeld met gedemineraliseerd water. Daarna worden de radiatoren gemoffeld bij een temperatuur van 190 °C, afgelakt in een volautomatische poedercoatinginstallatie en nogmaals gemoffeld bij 190 °C.

De kleur van de lak is overeenkomstig RAL 9010.

De Universeelkompakt radiatoren zijn standaard voorzien van fraaie en sterke boven- en zijafdekprofielen en zijn op veiligheid getest en goedgekeurd door het "Baguv" veiligheidsinstituut. Tevens voldoet deze uitvoering aan de woonkeureisen van het S.K.W.

Voor aansluiting van het verwarmingssysteem zijn de radiatoren voorzien van 4 aansluitingen 1/2" binnendraad (links en rechts) en 2 aansluitingen 3/4" buitendraad aan de onderzijde. De aansluitingen aan de onderzijde zijn uitgevoerd met zgn. Euroconus.

Om beschadigingen te voorkomen worden de radiatoren voorzien van een sterke kartonverpakking met speciale hoeksteunen. Hierover is een stevige recyclebare kunststof folie aangebracht.

De Universeelkompakt radiatoren zijn niet voorzien van aangelaste ophangstrippen, waardoor de radiatoren draaibaar zijn en ook linksonder kunnen worden aangesloten.

De radiatoren worden afgeperst bij een druk van 13 bar en zijn geschikt voor een maximale werkdruk van 10 bar. De radiator wordt standaard met een volledige montageset (L-beugels, pluggen, bouten), aftapper, blindstop en ontlufter geleverd. Lengte radiator is bepalend voor het aantal meegeleverde beugels.

De genoemde vermogens in Watt gelden bij een overtemperatuur van 50 K (cv 75/65 °C; ruimtetemperatuur 20 °C) en zijn bepaald conform EN 442.

Paneelradiator type 21

7233072	300x900 mm 680 W	21030090718	stuk	96,50	704	0
7233073	300x1000 mm 755 W	21030100718	stuk	107,00	704	1
7233074	300x1100 mm 831 W	21030110718	stuk	118,00	704	1
7233075	300x1200 mm 906 W	21030120718	stuk	129,00	704	0
7233076	300x1400 mm 1057 W	21030140718	stuk	150,00	704	1
7233077	300x1600 mm 1208 W	21030160718	stuk	189,00	704	1
7233078	300x1800 mm 1359 W	21030180718	stuk	212,00	704	0
7233079	300x2000 mm 1510 W	21030200718	stuk	236,00	704	1
7233080	300x2200 mm 1661 W	21030220718	stuk	259,00	704	1
7233081	300x2400 mm 1812 W	21030240718	stuk	283,00	704	1
7233517	300x2600 mm 1963 W	21030260718	stuk	306,00	704	1

Paneelradiator type 22

7233147	300x900 mm 848 W	22030090718	stuk	133,00	704	0
7233148	300x1000 mm 942 W	22030100718	stuk	147,00	704	0
7233149	300x1100 mm 1036 W	22030110718	stuk	162,00	704	0
7233150	300x1200 mm 1130 W	22030120718	stuk	177,00	704	0
7233151	300x1400 mm 1319 W	22030140718	stuk	206,00	704	0
7233152	300x1600 mm 1507 W	22030160718	stuk	235,00	704	0
7233153	300x1800 mm 1696 W	22030180718	stuk	265,00	704	0
7233154	300x2000 mm 1884 W	22030200718	stuk	294,00	704	0
7233155	300x2200 mm 2072 W	22030220718	stuk	323,00	704	0
7233156	300x2400 mm 2261 W	22030240718	stuk	353,00	704	0
7233157	300x2600 mm 2449 W	22030260718	stuk	382,00	704	0
7233158	300x2800 mm 2638 W	22030280718	stuk	411,00	704	0
7233159	300x3000 mm 2826 W	22030300718	stuk	441,00	704	0

Paneelradiator type 33

7233231	300x900 mm 1202 W	33030090718	stuk	188,00	704	1
7233232	300x1000 mm 1335 W	33030100718	stuk	208,00	704	0
7233234	300x1200 mm 1602 W	33030120718	stuk	250,00	704	1
7233235	300x1400 mm 1869 W	33030140718	stuk	292,00	704	1
7233236	300x1600 mm 2136 W	33030160718	stuk	363,00	704	1
7233237	300x1800 mm 2403 W	33030180718	stuk	409,00	704	1
7233238	300x2000 mm 2670 W	33030200718	stuk	454,00	704	1
7233418	300x2200 mm 2937 W	33030220718	stuk	500,00	704	1
7233462	300x2400 mm 3204 W	33030240718	stuk	545,00	704	1

Paneelradiator type 11

7233280	400x400 mm 338 W	11040040718	stuk	37,75	704	1
7233282	400x600 mm 507 W	11040060718	stuk	57,00	704	1
7233284	400x800 mm 675 W	11040080718	stuk	75,50	704	1
7233286	400x1000 mm 844 W	11040100718	stuk	94,50	704	1
7233288	400x1200 mm 1014 W	11040120718	stuk	114,00	704	1
7233290	400x1400 mm 1182 W	11040140718	stuk	133,00	704	1
7233292	400x1600 mm 1351 W	11040160718	stuk	152,00	704	1
7233294	400x1800 mm 1520 W	11040180718	stuk	170,00	704	1
7233296	400x2000 mm 1689 W	11040200718	stuk	189,00	704	1

Art.nr	Specificaties	Lev.nr	Ehd	Prijs	Grp	CC
DURA paneelradiatoren						
Dura Universeel Kompakt						
Paneelradiator type 20						
7233345	400x600 mm 445 W	20040060718	stuk	63,00	704	0
7233027	400x800 mm 593 W	20040080718	stuk	84,00	704	0
7233028	400x1000 mm 741 W	20040100718	stuk	105,00	704	0
7233029	400x1200 mm 889 W	20040120718	stuk	126,00	704	0
7233030	400x1400 mm 1037 W	20040140718	stuk	147,00	704	0
7233031	400x1600 mm 1186 W	20040160718	stuk	168,00	704	0
7233032	400x1800 mm 1334 W	20040180718	stuk	189,00	704	0
7233033	400x2000 mm 1482 W	20040200718	stuk	210,00	704	0
7233034	400x2200 mm 1630 W	20040220718	stuk	231,00	704	0
7233035	400x2400 mm 1778 W	20040240718	stuk	252,00	704	0
7233353	400x2600 mm 1927 W	20040260718	stuk	301,00	704	1
7233361	400x2800 mm 2075 W	20040280718	stuk	324,00	704	1
7233388	400x3000 mm 2223 W	20040300718	stuk	347,00	704	1
Paneelradiator type 21						
7233082	400x400 mm 381 W	21040040718	stuk	54,00	704	0
7233083	400x500 mm 477 W	21040050718	stuk	67,50	704	0
7233084	400x600 mm 572 W	21040060718	stuk	81,50	704	0
7233085	400x700 mm 667 W	21040070718	stuk	94,50	704	0
7233086	400x800 mm 762 W	21040080718	stuk	108,00	704	0
7233087	400x900 mm 858 W	21040090718	stuk	122,00	704	0
7233088	400x1000 mm 953 W	21040100718	stuk	135,00	704	0
7233089	400x1100 mm 1048 W	21040110718	stuk	149,00	704	1
7233090	400x1200 mm 1144 W	21040120718	stuk	162,00	704	0
7233091	400x1400 mm 1334 W	21040140718	stuk	189,00	704	0
7233092	400x1600 mm 1525 W	21040160718	stuk	216,00	704	0
7233093	400x1800 mm 1715 W	21040180718	stuk	268,00	704	0
7233094	400x2000 mm 1906 W	21040200718	stuk	297,00	704	0
7233095	400x2200 mm 2097 W	21040220718	stuk	327,00	704	0
7233096	400x2400 mm 2287 W	21040240718	stuk	357,00	704	0
7233097	400x2600 mm 2478 W	21040260718	stuk	387,00	704	1
7233098	400x2800 mm 2668 W	21040280718	stuk	416,00	704	0
7233099	400x3000 mm 2859 W	21040300718	stuk	446,00	704	0
Paneelradiator type 22						
7233160	400x400 mm 482 W	22040040718	stuk	68,50	704	1
7233161	400x500 mm 602 W	22040050718	stuk	85,50	704	0
7233162	400x600 mm 722 W	22040060718	stuk	103,00	704	0
7233163	400x700 mm 843 W	22040070718	stuk	120,00	704	0
7233164	400x800 mm 963 W	22040080718	stuk	137,00	704	0
7233165	400x900 mm 1084 W	22040090718	stuk	154,00	704	0
7233166	400x1000 mm 1204 W	22040100718	stuk	171,00	704	0
7233167	400x1100 mm 1324 W	22040110718	stuk	188,00	704	0
7233168	400x1200 mm 1445 W	22040120718	stuk	205,00	704	0
7233169	400x1400 mm 1686 W	22040140718	stuk	239,00	704	0
7233170	400x1600 mm 1926 W	22040160718	stuk	273,00	704	0
7233171	400x1800 mm 2167 W	22040180718	stuk	308,00	704	0
7233172	400x2000 mm 2408 W	22040200718	stuk	342,00	704	0
7233173	400x2200 mm 2649 W	22040220718	stuk	376,00	704	0
7233174	400x2400 mm 2890 W	22040240718	stuk	410,00	704	0
7233175	400x2600 mm 3130 W	22040260718	stuk	444,00	704	0
7233176	400x2800 mm 3371 W	22040280718	stuk	478,00	704	0
7233177	400x3000 mm 3612 W	22040300718	stuk	512,00	704	0
Paneelradiator type 33						
7233239	400x800 mm 1362 W	33040080718	stuk	232,00	704	1
7233240	400x1000 mm 1703 W	33040100718	stuk	290,00	704	0
7233241	400x1200 mm 2044 W	33040120718	stuk	348,00	704	0
7233242	400x1600 mm 2725 W	33040160718	stuk	464,00	704	0
7233243	400x1800 mm 3065 W	33040180718	stuk	521,00	704	1
7233244	400x2000 mm 3406 W	33040200718	stuk	579,00	704	0
7233245	400x2200 mm 3747 W	33040220718	stuk	637,00	704	0
7233246	400x2400 mm 4087 W	33040240718	stuk	695,00	704	0
7233434	400x2600 mm 4428 W	33040260718	stuk	753,00	704	0
7233442	400x2800 mm 4768 W	33040280718	stuk	811,00	704	1
7233450	400x3000 mm 5109 W	33040300718	stuk	869,00	704	0

Ketels en warmtepompen

Warmwatertechniek

Leidingsystemen

Stralingswarmte en convectie

Regeling en afsluiters

Pompen en waterdruk

Afvoersystemen, non ferro en dakbedekking

Bevestiging

Luchttechniek

Airconditioning

Gereedschap

Art.nr	Specificaties	Lev.nr	Ehd	Prijs	Grp	CC	
DURA paneelradiatoren							
Dura Universeel Kompakt							
Paneelradiator type 11							
Ketels en warmtepompen	7233298	500x400 mm 321 W	11050040718	stuk	45,50	704 1	
	7233300	500x600 mm 482 W	11050060718	stuk	68,50	704 1	
	7233302	500x800 mm 642 W	11050080718	stuk	91,00	704 1	
	7233304	500x1000 mm 802 W	11050100718	stuk	114,00	704 1	
	7233306	500x1200 mm 963 W	11050120718	stuk	150,00	704 1	
	7233308	500x1400 mm 1123 W	11050140718	stuk	175,00	704 1	
Warmwatertechniek	7233310	500x1600 mm 1284 W	11050160718	stuk	200,00	704 1	
	7233312	500x1800 mm 1445 W	11050180718	stuk	225,00	704 1	
	Paneelradiator type 20						
	7233036	500x500 mm 443 W	20050050718	stuk	63,00	704 0	
Leidingsystemen	7233037	500x600 mm 531 W	20050060718	stuk	75,50	704 0	
	7233038	500x700 mm 620 W	20050070718	stuk	88,00	704 0	
	7233039	500x800 mm 708 W	20050080718	stuk	101,00	704 0	
	7233040	500x900 mm 797 W	20050090718	stuk	113,00	704 0	
	7233041	500x1000 mm 885 W	20050100718	stuk	126,00	704 0	
	7233519	500x1200 mm 1062 W	20050120718	stuk	151,00	704 0	
	7233043	500x1400 mm 1239 W	20050140718	stuk	176,00	704 0	
	7233044	500x1600 mm 1416 W	20050160718	stuk	241,00	704 0	
	7233045	500x2000 mm 1770 W	20050200718	stuk	301,00	704 0	
	7233046	500x2400 mm 2124 W	20050240718	stuk	361,00	704 0	
Paneelradiator type 21							
Stralingswarmte en convectie	7233100	500x400 mm 456 W	21050040718	stuk	65,00	704 0	
	7233101	500x500 mm 571 W	21050050718	stuk	81,00	704 0	
	7233102	500x600 mm 685 W	21050060718	stuk	97,50	704 0	
	7233103	500x700 mm 799 W	21050070718	stuk	114,00	704 0	
	7233104	500x800 mm 913 W	21050080718	stuk	130,00	704 0	
	7233105	500x900 mm 1027 W	21050090718	stuk	146,00	704 0	
	7233106	500x1000 mm 1141 W	21050100718	stuk	178,00	704 0	
	7233107	500x1100 mm 1255 W	21050110718	stuk	196,00	704 0	
	7233108	500x1200 mm 1369 W	21050120718	stuk	214,00	704 0	
	7233109	500x1400 mm 1597 W	21050140718	stuk	249,00	704 0	
	7233110	500x1600 mm 1826 W	21050160718	stuk	285,00	704 0	
	7233111	500x1800 mm 2054 W	21050180718	stuk	320,00	704 0	
	7233112	500x2000 mm 2282 W	21050200718	stuk	356,00	704 0	
	Pompen en waterdruk	7233113	500x2200 mm 2510 W	21050220718	stuk	392,00	704 0
		7233114	500x2400 mm 2738 W	21050240718	stuk	427,00	704 1
		7233115	500x2600 mm 2967 W	21050260718	stuk	463,00	704 1
		7233116	500x2800 mm 3195 W	21050280718	stuk	498,00	704 1
7233117		500x3000 mm 3423 W	21050300718	stuk	534,00	704 0	
Paneelradiator type 22							
Afvoersystemen, non ferro en dakbedekking	7233178	500x400 mm 580 W	22050040718	stuk	82,50	704 0	
	7233179	500x500 mm 726 W	22050050718	stuk	103,00	704 0	
	7233180	500x600 mm 871 W	22050060718	stuk	124,00	704 0	
	7233181	500x700 mm 1016 W	22050070718	stuk	144,00	704 0	
	7233182	500x800 mm 1161 W	22050080718	stuk	165,00	704 0	
	7233183	500x900 mm 1306 W	22050090718	stuk	185,00	704 0	
	7233184	500x1000 mm 1451 W	22050100718	stuk	206,00	704 0	
	7233185	500x1100 mm 1596 W	22050110718	stuk	227,00	704 0	
	7233186	500x1200 mm 1741 W	22050120718	stuk	247,00	704 0	
	7233187	500x1400 mm 2031 W	22050140718	stuk	288,00	704 0	
Bevestiging	7233188	500x1600 mm 2322 W	22050160718	stuk	362,00	704 0	
	7233189	500x1800 mm 2612 W	22050180718	stuk	407,00	704 0	
	7233190	500x2000 mm 2902 W	22050200718	stuk	453,00	704 0	
	7233191	500x2200 mm 3192 W	22050220718	stuk	498,00	704 0	
	7233192	500x2400 mm 3482 W	22050240718	stuk	543,00	704 0	
	7233193	500x2600 mm 3773 W	22050260718	stuk	588,00	704 0	
	7233194	500x2800 mm 4063 W	22050280718	stuk	633,00	704 0	
	7233195	500x3000 mm 4353 W	22050300718	stuk	679,00	704 0	
	Paneelradiator type 33						
	Airconditioning	7233247	500x600 mm 1231 W	33050060718	stuk	210,00	704 0
7233248		500x800 mm 1642 W	33050080718	stuk	279,00	704 0	
7233249		500x1000 mm 2052 W	33050100718	stuk	349,00	704 0	
7233250		500x1200 mm 2462 W	33050120718	stuk	419,00	704 1	
7233251		500x1400 mm 2873 W	33050140718	stuk	489,00	704 0	
7233252		500x1600 mm 3283 W	33050160718	stuk	558,00	704 0	

Art.nr	Specificaties	Lev.nr	Ehd	Prijs	Grp	CC
DURA paneelradiatoren						
Dura Universeel Kompakt						
Paneelradiator type 11						
7233316	600x400 mm 474 W	11060040718	stuk	53,00	704	1
7233318	600x600 mm 711 W	11060060718	stuk	79,50	704	1
7233320	600x800 mm 948 W	11060080718	stuk	106,00	704	1
7233322	600x1000 mm 1183 W	11060100718	stuk	133,00	704	1
7233324	600x1200 mm 1420 W	11060120718	stuk	175,00	704	1
7233326	600x1400 mm 1657 W	11060140718	stuk	204,00	704	1
7233328	600x1600 mm 1894 W	11060160718	stuk	233,00	704	1
7233330	600x1800 mm 2131 W	11060180718	stuk	262,00	704	1
7233332	600x2000 mm 2368 W	11060200718	stuk	292,00	704	1
Paneelradiator type 20						
7233047	600x500 mm 514 W	20060050718	stuk	73,00	704	0
7233048	600x600 mm 616 W	20060060718	stuk	87,50	704	0
7233049	600x700 mm 719 W	20060070718	stuk	102,00	704	0
7233050	600x800 mm 822 W	20060080718	stuk	117,00	704	0
7233051	600x900 mm 924 W	20060090718	stuk	158,00	704	0
7233052	600x1000 mm 1027 W	20060100718	stuk	175,00	704	0
7233053	600x1100 mm 1130 W	20060110718	stuk	193,00	704	1
7233054	600x1200 mm 1232 W	20060120718	stuk	210,00	704	0
7233055	600x1400 mm 1438 W	20060140718	stuk	245,00	704	1
7233056	600x1600 mm 1643 W	20060160718	stuk	280,00	704	0
7233057	600x1800 mm 1849 W	20060180718	stuk	315,00	704	1
7233058	600x2000 mm 2054 W	20060200718	stuk	350,00	704	1
Paneelradiator type 21						
7233118	600x400 mm 529 W	21060040718	stuk	75,00	704	0
7233119	600x500 mm 662 W	21060050718	stuk	94,00	704	0
7233120	600x600 mm 794 W	21060060718	stuk	113,00	704	0
7233121	600x700 mm 926 W	21060070718	stuk	132,00	704	0
7233122	600x800 mm 1058 W	21060080718	stuk	150,00	704	0
7233123	600x900 mm 1191 W	21060090718	stuk	169,00	704	0
7233124	600x1000 mm 1323 W	21060100718	stuk	188,00	704	0
7233125	600x1100 mm 1455 W	21060110718	stuk	207,00	704	0
7233126	600x1200 mm 1588 W	21060120718	stuk	248,00	704	0
7233127	600x1400 mm 1852 W	21060140718	stuk	289,00	704	0
7233128	600x1600 mm 2117 W	21060160718	stuk	330,00	704	0
7233129	600x1800 mm 2381 W	21060180718	stuk	371,00	704	1
7233130	600x2000 mm 2646 W	21060200718	stuk	413,00	704	0
7233131	600x2200 mm 2911 W	21060220718	stuk	454,00	704	0
7233132	600x2400 mm 3175 W	21060240718	stuk	495,00	704	0
Paneelradiator type 22						
7233196	600x400 mm 674 W	22060040718	stuk	96,00	704	0
7233197	600x500 mm 843 W	22060050718	stuk	120,00	704	0
7233198	600x600 mm 1012 W	22060060718	stuk	144,00	704	0
7233199	600x700 mm 1180 W	22060070718	stuk	168,00	704	0
7233200	600x800 mm 1349 W	22060080718	stuk	192,00	704	0
7233201	600x900 mm 1517 W	22060090718	stuk	215,00	704	0
7233202	600x1000 mm 1686 W	22060100718	stuk	239,00	704	0
7233203	600x1100 mm 1855 W	22060110718	stuk	263,00	704	0
7233204	600x1200 mm 2023 W	22060120718	stuk	287,00	704	0
7233205	600x1400 mm 2360 W	22060140718	stuk	335,00	704	0
7233206	600x1600 mm 2698 W	22060160718	stuk	383,00	704	0
7233207	600x1800 mm 3035 W	22060180718	stuk	430,00	704	0
7233208	600x2000 mm 3372 W	22060200718	stuk	478,00	704	0
7233209	600x2200 mm 3709 W	22060220718	stuk	578,00	704	0
7233210	600x2400 mm 4046 W	22060240718	stuk	631,00	704	1
7233211	600x2600 mm 4384 W	22060260718	stuk	683,00	704	1
7233212	600x2800 mm 4721 W	22060280718	stuk	736,00	704	0
7233213	600x3000 mm 5058 W	22060300718	stuk	788,00	704	0
Paneelradiator type 33						
7233253	600x600 mm 1430 W	33060060718	stuk	223,00	704	0
7233254	600x700 mm 1669 W	33060070718	stuk	260,00	704	0
7233255	600x800 mm 1907 W	33060080718	stuk	298,00	704	1
7233256	600x900 mm 2146 W	33060090718	stuk	335,00	704	1
7233257	600x1000 mm 2384 W	33060100718	stuk	372,00	704	0
7233259	600x1200 mm 2861 W	33060120718	stuk	446,00	704	0
7233485	600x1400 mm 3338 W	33060140718	stuk	520,00	704	0
7233521	600x1600 mm 3814 W	33060160718	stuk	595,00	704	0
7233444	600x1800 mm 4291 W	33060180718	stuk	669,00	704	0

- Ketels en warmtepompen
- Warmwatertechniek
- Leidingsystemen
- Stralingswarmte en convectie
- Regeling en afsluiters
- Pompen en waterdruk
- Afvoersystemen, non ferro en dakbedekking
- Bevestiging
- Luchttechniek
- Airconditioning

Art.nr	Specificaties	Lev.nr	Ehd	Prijs	Grp	CC	
DURA paneelradiatoren							
Dura Universeel Kompakt							
Ketels en warmtepompen	Paneelradiator type 11						
	7233334	700x400 mm 540 W	11070040718	stuk	72,50	704 1	
	7233336	700x600 mm 808 W	11070060718	stuk	99,50	704 1	
	7233338	700x800 mm 1078 W	11070080718	stuk	133,00	704 1	
	7233340	700x1000 mm 1347 W	11070100718	stuk	181,00	704 1	
Warmwatertechniek	Paneelradiator type 20						
	7233059	700x400 mm 467 W	20070040718	stuk	66,50	704 0	
	7233060	700x500 mm 584 W	20070050718	stuk	83,00	704 1	
	7233061	700x600 mm 700 W	20070060718	stuk	99,50	704 1	
	7233062	700x700 mm 817 W	20070070718	stuk	116,00	704 0	
	7233063	700x800 mm 934 W	20070080718	stuk	133,00	704 0	
	7233064	700x900 mm 1050 W	20070090718	stuk	164,00	704 1	
	7233065	700x1000 mm 1167 W	20070100718	stuk	182,00	704 1	
Leidingsystemen	Paneelradiator type 21						
	7233133	700x400 mm 600 W	21070040718	stuk	85,00	704 1	
	7233134	700x500 mm 750 W	21070050718	stuk	107,00	704 0	
	7233135	700x600 mm 899 W	21070060718	stuk	128,00	704 1	
	7233136	700x700 mm 1049 W	21070070718	stuk	149,00	704 0	
	7233137	700x800 mm 1199 W	21070080718	stuk	204,00	704 0	
	7233138	700x1000 mm 1499 W	21070100718	stuk	255,00	704 1	
Stralingswarmte en convectie		7233139	700x1200 mm 1799 W	21070120718	stuk	306,00	704 0
		7233140	700x1600 mm 2398 W	21070160718	stuk	408,00	704 0
	Paneelradiator type 22						
		7233214	700x400 mm 764 W	22070040718	stuk	109,00	704 0
		7233215	700x500 mm 955 W	22070050718	stuk	136,00	704 0
		7233216	700x600 mm 1145 W	22070060718	stuk	163,00	704 0
Regeling en afsluiters		7233217	700x700 mm 1336 W	22070070718	stuk	190,00	704 0
		7233218	700x800 mm 1527 W	22070080718	stuk	217,00	704 0
		7233493	700x900 mm 1718 W	22070090718	stuk	268,00	704 0
		7233219	700x1000 mm 1909 W	22070100718	stuk	298,00	704 0
		7233220	700x1200 mm 2291 W	22070120718	stuk	357,00	704 0
		7233515	700x1400 mm 2673 W	22070140718	stuk	417,00	704 0
		7233221	700x1600 mm 3054 W	22070160718	stuk	476,00	704 0
	Pompen en waterdruk	Paneelradiator type 33					
		7233260	700x400 mm 1080 W	33070040718	stuk	184,00	704 1
		7233261	700x500 mm 1351 W	33070050718	stuk	230,00	704 0
		7233262	700x600 mm 1621 W	33070060718	stuk	276,00	704 1
		7233263	700x700 mm 1891 W	33070070718	stuk	322,00	704 1
		7233264	700x800 mm 2161 W	33070080718	stuk	368,00	704 1
		7233265	700x900 mm 2431 W	33070090718	stuk	414,00	704 0
Afvoersystemen, non ferro en dakbedekking		7233266	700x1000 mm 2701 W	33070100718	stuk	459,00	704 1
	Paneelradiator type 11						
		7233342	900x400 mm 666 W	11090040718	stuk	74,50	704 1
		7233344	900x600 mm 999 W	11090060718	stuk	112,00	704 1
	7233346	900x800 mm 1331 W	11090080718	stuk	164,00	704 1	
Bevestiging	Paneelradiator type 20						
		7233066	900x400 mm 578 W	20090040718	stuk	82,00	704 0
		7233067	900x500 mm 723 W	20090050718	stuk	103,00	704 0
		7233068	900x600 mm 868 W	20090060718	stuk	123,00	704 0
		7233069	900x700 mm 1012 W	20090070718	stuk	144,00	704 0
		7233070	900x800 mm 1157 W	20090080718	stuk	164,00	704 0
	7233071	900x900 mm 1301 W	20090090718	stuk	222,00	704 1	
Luchttechniek	Paneelradiator type 21						
		7233141	900x400 mm 736 W	21090040718	stuk	105,00	704 0
		7233142	900x500 mm 921 W	21090050718	stuk	131,00	704 0
		7233143	900x600 mm 1105 W	21090060718	stuk	157,00	704 0
		7233144	900x700 mm 1289 W	21090070718	stuk	183,00	704 1
		7233145	900x800 mm 1473 W	21090080718	stuk	209,00	704 0
	7233146	900x900 mm 1657 W	21090090718	stuk	235,00	704 0	
Airconditioning	Paneelradiator type 22						
		7233222	900x400 mm 930 W	22090040718	stuk	132,00	704 0
		7233223	900x500 mm 1163 W	22090050718	stuk	165,00	704 0
		7233224	900x600 mm 1396 W	22090060718	stuk	198,00	704 0
		7233225	900x700 mm 1628 W	22090070718	stuk	231,00	704 0
		7233226	900x800 mm 1861 W	22090080718	stuk	264,00	704 0
		7233227	900x900 mm 2093 W	22090090718	stuk	297,00	704 0
	7233228	900x1000 mm 2326 W	22090100718	stuk	330,00	704 0	
	7233229	900x1100 mm 2559 W	22090110718	stuk	399,00	704 0	
	7233230	900x1200 mm 2791 W	22090120718	stuk	435,00	704 0	

Art.nr	Specificaties	Lev.nr	Ehd	Prijs	Grp	CC
--------	---------------	--------	-----	-------	-----	----

DURA paneelradiatoren

Dura Universeel Kompakt

Paneelradiator type 33

7233267	900x400 mm 1318 W	33090040718	stuk	206,00	704	1
7233268	900x500 mm 1648 W	33090050718	stuk	257,00	704	0
7233269	900x600 mm 1978 W	33090060718	stuk	309,00	704	0
7233270	900x700 mm 2307 W	33090070718	stuk	360,00	704	0
7233271	900x800 mm 2637 W	33090080718	stuk	411,00	704	0
7233272	900x900 mm 2966 W	33090090718	stuk	463,00	704	0

Dura Universeel Kompakt Vlak

Dura Vlak Universeelkompakt radiatoren worden afgelakt in een zeer moderne lakinstallatie. Eerst worden de radiatoren gereinigd, ontvet, gefosfateerd en gespoeld met gedemineraliseerd water. Daarna worden de radiatoren gemoffeld bij een temperatuur van 190 °C, afgelakt in een volautomatische poedercoatinginstallatie en nogmaals gemoffeld bij 190 °C. De kleur van de lak is overeenkomstig RAL 9010.

De Vlak Universeelkompakt radiatoren zijn uitgevoerd met een vlakke voorzijde en standaard voorzien van fraaie en sterke boven- en zijafdekprofielen.

Voor aansluiting van het verwarmingssysteem zijn de radiatoren voorzien van 4 aansluitingen 1/2" binnendraad (links en rechts) en 2 aansluitingen 3/4" buitendraad aan de onderzijde. De aansluitingen aan de onderzijde zijn uitgevoerd met zgn. Euroconus.

Om beschadigingen te voorkomen worden de radiatoren voorzien van een sterke kartonverpakking met speciale hoeksteunen. Hierover is een stevige recyclebare kunststof folie aangebracht.

De radiatoren worden afgeperst bij een druk van 13 bar en zijn geschikt voor een maximale werkdruk van 10 bar. De radiator wordt standaard met een volledige montageset (Fix-Matic beugel, pluggen, bouten), blindstop, ontluchter, ventielinsert en design aftapper geleverd. Lengte radiator is bepalend voor het aantal meegeleverde beugels. De radiator voorzien van opgelaste strippen heeft rechtse aansluiting.

De genoemde vermogens in Watt gelden bij een overtemperatuur van 50 K (cv 75/65 °C; ruimtetemperatuur 20 °C) en zijn bepaald conform EN 442.

Paneelradiator type 21

7225946	300x1000 mm 717 W	21030100788	stuk	143,00	704	1
7225949	300x1200 mm 861 W	21030120788	stuk	172,00	704	1
7225952	300x1400 mm 1004 W	21030140788	stuk	200,00	704	1
7225955	300x1600 mm 1148 W	21030160788	stuk	251,00	704	1
7225958	300x1800 mm 1291 W	21030180788	stuk	283,00	704	1
7225961	300x2000 mm 1435 W	21030200788	stuk	314,00	704	1



Paneelradiator type 22

7225964	300x1000 mm 895 W	22030100788	stuk	196,00	704	1
7225965	300x1200 mm 1074 W	22030120788	stuk	235,00	704	1
7225967	300x1400 mm 1253 W	22030140788	stuk	274,00	704	1
7225970	300x1600 mm 1432 W	22030160788	stuk	313,00	704	1
7225973	300x1800 mm 1611 W	22030180788	stuk	353,00	704	1
7225976	300x2000 mm 1790 W	22030200788	stuk	392,00	704	1

Paneelradiator type 33

7225979	300x1000 mm 1268 W	33030100788	stuk	278,00	704	1
7225983	300x1200 mm 1074 W	33030120788	stuk	333,00	704	1
7225986	300x1400 mm 1776 W	33030140788	stuk	389,00	704	1
7225989	300x1600 mm 2029 W	33030160788	stuk	484,00	704	1
7225993	300x1800 mm 2283 W	33030180788	stuk	545,00	704	1
7225996	300x2000 mm 2537 W	33030200788	stuk	605,00	704	1

Paneelradiator type 21

7226023	400x400 mm 362 W	21040040788	stuk	72,00	704	1
7226027	400x600 mm 543 W	21040060788	stuk	108,00	704	1
7226030	400x800 mm 724 W	21040080788	stuk	144,00	704	1
7226033	400x1000 mm 905 W	21040100788	stuk	180,00	704	1
7226036	400x1200 mm 1086 W	21040120788	stuk	216,00	704	1
7226039	400x1400 mm 1267 W	21040140788	stuk	252,00	704	1
7226042	400x1600 mm 1449 W	21040160788	stuk	288,00	704	1
7226045	400x1800 mm 1630 W	21040180788	stuk	357,00	704	1
7226048	400x2000 mm 1811 W	21040200788	stuk	396,00	704	1

Paneelradiator type 22

7226051	400x400 mm 458 W	22040040788	stuk	91,00	704	1
7226054	400x600 mm 686 W	22040060788	stuk	137,00	704	1
7226057	400x800 mm 915 W	22040080788	stuk	182,00	704	1
7226060	400x1000 mm 1144 W	22040100788	stuk	228,00	704	1
7226063	400x1200 mm 1373 W	22040120788	stuk	273,00	704	1
7226066	400x1400 mm 1601 W	22040140788	stuk	319,00	704	1
7226069	400x1600 mm 1830 W	22040160788	stuk	364,00	704	1
7226072	400x1800 mm 2059 W	22040180788	stuk	410,00	704	1
7226075	400x2000 mm 2288 W	22040200788	stuk	455,00	704	1

Ketels en warmtepompen

Warmwatertechniek

Leidingsystemen

Stralingswarmte en convectie

Regeling en afsluiters

Pompen en waterdruk

Afvoersystemen, non ferro en dakbedekking

Bevestiging

Luchttechniek

Airconditioning

Gereedschap

Art.nr	Specificaties	Lev.nr	Ehd	Prijs	Grp	CC
DURA paneelradiatoren						
Dura Universeel Kompakt Vlak						
Ketels en warmtepompen	Paneelradiator type 33					
	7226085	400x1200 mm 1941 W	33040120788	stuk	463,00	704 1
	7226088	400x1600 mm 2589 W	33040160788	stuk	618,00	704 1
	7226091	400x1800 mm 2912 W	33040180788	stuk	695,00	704 1
	7226094	400x2000 mm 3236 W	33040200788	stuk	772,00	704 1
Warmwatertechniek	Paneelradiator type 21					
	7226118	500x400 mm 434 W	21050040788	stuk	86,50	704 1
	7226121	500x600 mm 650 W	21050060788	stuk	130,00	704 1
	7226124	500x800 mm 867 W	21050080788	stuk	173,00	704 1
	7226127	500x1000 mm 1084 W	21050100788	stuk	237,00	704 1
	7226130	500x1200 mm 1301 W	21050120788	stuk	285,00	704 1
	7226133	500x1400 mm 1518 W	21050140788	stuk	332,00	704 1
	7226136	500x1600 mm 1734 W	21050160788	stuk	380,00	704 1
Leidingsystemen		7226139	500x1800 mm 1951 W	21050180788	stuk	427,00 704 1
		7226142	500x2000 mm 2168 W	21050200788	stuk	474,00 704 1
	Paneelradiator type 22					
	7226148	500x600 mm 827 W	22050060788	stuk	165,00	704 1
	7226151	500x800 mm 1103 W	22050080788	stuk	220,00 704 1	
	7226154	500x1000 mm 1378 W	22050100788	stuk	274,00 704 1	
Stralingswarmte en convectie		7226157	500x1200 mm 1654 W	22050120788	stuk	329,00 704 1
		7226160	500x1400 mm 1930 W	22050140788	stuk	384,00 704 1
		7226163	500x1600 mm 2206 W	22050160788	stuk	483,00 704 1
		7226166	500x1800 mm 2481 W	22050180788	stuk	543,00 704 1
		7226169	500x2000 mm 2757 W	22050200788	stuk	603,00 704 1
	Regeling en afsluiters	Paneelradiator type 33				
7226175		500x800 mm 1560 W	33050080788	stuk	372,00	704 1
7226178		500x1000 mm 1949 W	33050100788	stuk	465,00	704 1
7226181		500x1200 mm 2339 W	33050120788	stuk	558,00	704 1
7226184		500x1400 mm 2729 W	33050140788	stuk	651,00	704 1
	7226187	500x1600 mm 3119 W	33050160788	stuk	744,00 704 1	
Pompen en waterdruk	Paneelradiator type 21					
	7225580	600x400 mm 503 W	21060040788	stuk	100,00	704 1
	7225586	600x600 mm 754 W	21060060788	stuk	150,00	704 1
	7225592	600x800 mm 1005 W	21060080788	stuk	200,00	704 1
	7225598	600x1000 mm 1257 W	21060100788	stuk	250,00	704 1
	7225601	600x1200 mm 1508 W	21060120788	stuk	330,00	704 1
	7225604	600x1400 mm 1760 W	21060140788	stuk	385,00	704 1
	7225607	600x1600 mm 2011 W	21060160788	stuk	440,00	704 1
	7225610	600x1800 mm 2262 W	21060180788	stuk	495,00	704 1
	7225613	600x1200 mm 2514 W	21060200788	stuk	550,00 704 1	
Afvoersystemen, non ferro en dakbedekking	Paneelradiator type 22					
	7225616	600x400 mm 641 W	22060040788	stuk	128,00	704 1
	7225619	600x500 mm 801 W	22060050788	stuk	160,00	704 1
	7225622	600x600 mm 961 W	22060060788	stuk	192,00	704 1
	7225625	600x700 mm 1121 W	22060070788	stuk	223,00	704 1
	7225628	600x800 mm 1281 W	22060080788	stuk	255,00	704 1
	7225631	600x900 mm 1442 W	22060090788	stuk	287,00	704 1
	7225634	600x1000 mm 1602 W	22060100788	stuk	319,00	704 1
Bevestiging		7225637	600x1200 mm 1922 W	22060120788	stuk	383,00 704 1
		7225640	600x1400 mm 2242 W	22060140788	stuk	446,00 704 1
		7225643	600x1600 mm 2563 W	22060160788	stuk	510,00 704 1
		7225647	600x1800 mm 2883 W	22060180788	stuk	574,00 704 1
		7225650	600x2000 mm 3203 W	22060200788	stuk	637,00 704 1
	Paneelradiator type 33					
	7225653	600x600 mm 1359 W	33060060788	stuk	298,00	704 1
Luchttechniek		7225657	600x700 mm 1585 W	33060070788	stuk	347,00 704 1
		7225660	600x800 mm 1812 W	33060080788	stuk	397,00 704 1
		7225663	600x900 mm 2038 W	33060090788	stuk	446,00 704 1
		7225666	600x1000 mm 2265 W	33060100788	stuk	496,00 704 1
		7225669	600x1200 mm 2718 W	33060120788	stuk	595,00 704 1
		7225672	600x1400 mm 3171 W	33060140788	stuk	694,00 704 1
Airconditioning		7225675	600x1600 mm 3624 W	33060160788	stuk	793,00 704 1
		7225678	600x1800 mm 4077 W	33060180788	stuk	892,00 704 1

Art.nr	Specificaties	Lev.nr	Ehd	Prijs	Grp	CC
DURA paneelradiatoren						
Dura Universeel Kompakt Vlak						
Paneelradiator type 21						
7225702	700x400 mm 570 W	21070040788	stuk	114,00	704	1
7225705	700x500 mm 712 W	21070050788	stuk	142,00	704	1
7225708	700x600 mm 854 W	21070060788	stuk	170,00	704	1
7225711	700x700 mm 997 W	21070070788	stuk	199,00	704	1
7225713	700x800 mm 1139 W	21070080788	stuk	272,00	704	1
7225716	700x1000 mm 1424 W	21070100788	stuk	340,00	704	1
7225719	700x1200 mm 1709 W	21070120788	stuk	408,00	704	1
Paneelradiator type 22						
7225731	700x700 mm 1269 W	22070070788	stuk	253,00	704	1
Paneelradiator type 33						
7225746	700x400 mm 1026 W	33070040788	stuk	245,00	704	1
7225749	700x500 mm 1283 W	33070050788	stuk	306,00	704	1
7225752	700x600 mm 1540 W	33070060788	stuk	368,00	704	1
7225755	700x700 mm 1796 W	33070070788	stuk	429,00	704	1
7225758	700x800 mm 2053 W	33070080788	stuk	490,00	704	1
7225761	700x900 mm 2309 W	33070090788	stuk	551,00	704	1
7225764	700x1000 mm 2566 W	33070100788	stuk	612,00	704	1
Paneelradiator type 21						
7225788	900x500 mm 874 W	21090050788	stuk	174,00	704	1
7225791	900x600 mm 1049 W	21090060788	stuk	209,00	704	1
7225794	900x700 mm 1224 W	21090070788	stuk	244,00	704	1
7225797	900x800 mm 1399 W	21090080788	stuk	279,00	704	1
7225800	900x900 mm 1574 W	21090090788	stuk	313,00	704	1
Paneelradiator type 22						
7225803	900x400 mm 884 W	22090040788	stuk	176,00	704	1
7225807	900x500 mm 1105 W	22090050788	stuk	220,00	704	1
7225810	900x600 mm 1326 W	22090060788	stuk	264,00	704	1
7225813	900x700 mm 1547 W	22090070788	stuk	308,00	704	1
7225816	900x800 mm 1768 W	22090080788	stuk	352,00	704	1
7225819	900x900 mm 1989 W	22090090788	stuk	396,00	704	1
7225923	900x1000 mm 2210 W	22090100788	stuk	440,00	704	1
7225926	900x1200 mm 2652 W	22090120788	stuk	580,00	704	1
Paneelradiator type 33						
7225929	900x400 mm 1252 W	33090040788	stuk	274,00	704	1
7225932	900x500 mm 1566 W	33090050788	stuk	343,00	704	1
7225935	900x600 mm 1879 W	33090060788	stuk	411,00	704	1
7225938	900x700 mm 2192 W	33090070788	stuk	480,00	704	1
7225941	900x800 mm 2505 W	33090080788	stuk	548,00	704	1
7225943	900x900 mm 2818 W	33090090788	stuk	617,00	704	1
Accessoires Dura						
7233973	Ventiel insert set M30x1.5	521007001	stuk	13,75	705	0
7214235	Lak RAL 9010 flacon 12 ml	DURA	stuk	4,68	705	0

Ketels en warmtepompen

Warmwatertechniek

Leidingsystemen

Stralingswarmte en convectie

Regeling en afsluiters

Pompen en waterdruk

Afvoersystemen, non ferro en dakbedekking

Bevestiging

Luchttechniek

Airconditioning

Gereedschap

DURA paneelradiatoren

Dura Verti Super 6 Kompakt

Verticale Dura Verti Super 6-radiatoren worden afgelakt in een zeer moderne lakinstallatie.

Verti Super 6-radiatoren worden geleverd in de kleur standaard wit (RAL 9010), maar zijn op aanvraag ook leverbaar in een aantal trendy metaal- en natuurkleuren.

De radiatoren zijn voorzien van 7 aansluitingen (5 x 1/2 en 2 x 3/4 onderaan) en zijn uitgerust met een geïntegreerde ventielpijp en opgelaste strippen (d.w.z. onderaansluiting altijd rechts). Deze nieuwe uitvoering zorgt voor een hoge warmteafgifte en maakt de radiator dus ideaal voor plaatsing bij een beperkte wandbreedte. De Verti Super 6 is bovendien voorzien van een zijbekleding en decoratief sierrooster. De Verti Super 6 Design is bekleed met een vlakke voorzijde en is voorzien van een zijbekleding en een decoratief sierrooster.

De radiatoren worden afgeperst bij een druk van 13 bar en zijn geschikt voor een maximale werkdruk van 10 bar. De genoemde vermogens in Watt gelden bij overtemperatuur van 50 K (cv 75/65°C ; ruimtetemperatuur 20°C en zij bepaald conform EN 442.

Verti Super 6 radiatoren worden standaard met een volledige montageset (beugels, bouten, pluggen), 2 blindstoppen en ontluchter geleverd.



verticaal radiator type-21

7210672	1600x400mm	1100W	572116040	stuk	252,00	703	1
7210673	1600x500mm	1381W	572116050	stuk	301,00	703	1
7210674	1600x600mm	1657W	572116060	stuk	343,00	703	1
7210675	1600x700mm	1933W	572116070	stuk	380,00	703	1
7210676	1600x800mm	2209W	572116080	stuk	412,00	703	1
7210677	1800x400mm	1214W	572118040	stuk	277,00	703	1
7210678	1800x500mm	1517W	572118050	stuk	330,00	703	1
7210679	1800x600mm	1820W	572118060	stuk	377,00	703	1
7210680	1800x700mm	2124W	572118070	stuk	418,00	703	1
7210681	1800x800mm	2427W	572118080	stuk	452,00	703	1
7210682	2000x400mm	1318W	572120040	stuk	301,00	703	1
7210683	2000x500mm	1647W	572120050	stuk	358,00	703	1
7210684	2000x600mm	1976W	572120060	stuk	409,00	703	1
7210685	2000x700mm	2306W	572120070	stuk	454,00	703	1
7210686	2000x800mm	2635W	572120080	stuk	491,00	703	1
7210687	2200x400mm	1416W	572122040	stuk	323,00	703	1
7210688	2200x500mm	1770W	572122050	stuk	385,00	703	1
7210689	2200x600mm	2124W	572122060	stuk	440,00	703	1
7210690	2200x700mm	2478W	572122070	stuk	488,00	703	1
7210691	2200x800mm	2832W	572122080	stuk	528,00	703	1

verticaal radiator type-22

7210692	1600x400mm	1267W	572216040	stuk	289,00	703	1
7210693	1600x500mm	1584W	572216050	stuk	345,00	703	1
7210694	1600x600mm	1901W	572216060	stuk	394,00	703	1
7210695	1600x700mm	2218W	572216070	stuk	436,00	703	1
7210696	1600x800mm	2534W	572216080	stuk	472,00	703	1
7210697	1800x400mm	1398W	572218040	stuk	319,00	703	1
7210761	1800x500mm	1748W	572218050	stuk	380,00	703	1
7210762	1800x600mm	2097W	572218060	stuk	434,00	703	1
7210763	1800x700mm	2447W	572218070	stuk	481,00	703	1
7210764	1800x800mm	2796W	572218080	stuk	521,00	703	1
7210765	2000x400mm	1528W	572220040	stuk	349,00	703	1
7210766	2000x500mm	1910W	572220050	stuk	416,00	703	1
7210767	2000x600mm	2292W	572220060	stuk	475,00	703	1
7210768	2000x700mm	2674W	572220070	stuk	526,00	703	1
7210769	2000x800mm	3056W	572220080	stuk	569,00	703	1
7210770	2200x400mm	1658W	572222040	stuk	378,00	703	1
7210771	2200x500mm	2072W	572222050	stuk	451,00	703	1
7210772	2200x600mm	2486W	572222060	stuk	515,00	703	1
7210773	2200x700mm	2901W	572222070	stuk	571,00	703	1
7210774	2200x800mm	3315W	572222080	stuk	618,00	703	1

De **Verti Super 6 Design-radiator**

is voorzien van 7 aansluitingen (5 x 1/2" en 2 x 3/4" onderaan) en is uitgerust met een geïntegreerde ventielpijp en opgelaste strippen (d.w.z. onderaansluiting altijd rechts).

Deze nieuwe uitvoering zorgt voor een hoge warmteafgifte en maakt de radiator dus ideaal voor plaatsing bij een beperkte wandbreedte.

De Verti Super 6 Design is bekleed met een vlakke voorzijde en is voorzien van een zijbekleding en een decoratief sierrooster. Deze radiator wordt geleverd in de standaardkleur wit (RAL 9010), maar is op aanvraag ook leverbaar in een aantal andere trendy metaal- en natuurkleuren !



VERTI SUPER 6

De belangrijkste troef van de **Universeel Kompakt-radiator** zijn de 6 aansluitingen (4 x 1/2" zijdelings en 2 x 3/4" buitendraad).

De types 20, 21, 22 en 33 zijn omkeerbaar, d.w.z. deze kunnen zowel rechts als links aangesloten worden (behalve type 11 = rechtse aansluiting). U kan kiezen voor een manueel te bedienen ventiel of een thermostatisch binnenwerk (insert). Deze radiator wordt standaard met een sierrooster en zijbekleding geleverd. De ventielpijp is volledig onzichtbaar weggewerkt in de radiator waardoor alles een mooi en gesloten geheel vormt. De Universeel Kompakt wordt geleverd in de standaardkleur wit (RAL 9010).



UNIVERSEEL KOMPAKT

DURA paneelradiatoren

Dura Verti Super 6 Design

Verticale Dura Verti Super 6-radiatoren worden afgelakt in een zeer moderne lakinstallatie. Verti Super 6-radiatoren worden geleverd in de kleur standaard wit (RAL 9010), maar zijn op aanvraag ook leverbaar in een aantal trendy metaal- en natuurkleuren.

De radiatoren zijn voorzien van 7 aansluitingen (5 x ½ en 2 x ¾ onderaan) en zijn uitgerust met een geïntegreerde ventielpijp en opgelaste strippen (d.w.z. onderaansluiting altijd rechts). Deze nieuwe uitvoering zorgt voor een hoge warmteafgifte en maakt de radiator dus ideaal voor plaatsing bij een beperkte wandbreedte. De Verti Super 6 is bovendien voorzien van een zijbekleding en decoratief sierrooster. De Verti Super 6 Design is bekleed met een vlakke voorzijde en is voorzien van een zijbekleding en een decoratief sierrooster.

De radiatoren worden afgeperst bij een druk van 13 bar en zijn geschikt voor een maximale werkdruk van 10 bar. De genoemde vermogens in Watt gelden bij overtemperatuur van 50 K (cv 75/65°C ; ruimtetemperatuur 20°C en zij bepaald conform EN 442.

Verti Super 6 radiatoren worden standaard met een volledige montageset (beugels, bouten, pluggen), 2 blindstoppen en ontluchter geleverd.



verticaal radiator type-21

7210775	1600x400mm 993W	582116040	stuk	322,00	703	1
7210776	1600x500mm 1242W	582116050	stuk	403,00	703	1
7210777	1600x600mm 1490W	582116060	stuk	479,00	703	1
7210778	1600x700mm 1738W	582116070	stuk	525,00	703	1
7210780	1600x800mm 1986W	582116080	stuk	599,00	703	1
7210781	1800x400mm 1067W	582118040	stuk	346,00	703	1
7210782	1800x500mm 1334W	582118050	stuk	433,00	703	1
7210783	1800x600mm 1600W	582118060	stuk	515,00	703	1
7210784	1800x700mm 1867W	582118070	stuk	564,00	703	1
7210785	1800x800mm 2134W	582118080	stuk	644,00	703	1
7210786	2000x400mm 1128W	582120040	stuk	365,00	703	1
7210788	2000x500mm 1410W	582120050	stuk	457,00	703	1
7210789	2000x600mm 1692W	582120060	stuk	511,00	703	1
7210790	2000x700mm 1974W	582120070	stuk	563,00	703	1
7210791	2000x800mm 2256W	582120080	stuk	643,00	703	1
7210792	2200x400mm 1178W	582122040	stuk	382,00	703	1
7210793	2200x500mm 1472W	582122050	stuk	477,00	703	1
7210794	2200x600mm 1766W	582122060	stuk	531,00	703	1
7210796	2200x700mm 2061W	582122070	stuk	558,00	703	1
7210797	2200x800mm 2355W	582122080	stuk	637,00	703	1

verticaal radiator type-22

7210798	1600x400mm 1208W	582216040	stuk	391,00	703	1
7210799	1600x500mm 1511W	582216050	stuk	489,00	703	1
7210800	1600x600mm 1813W	582216060	stuk	545,00	703	1
7210801	1600x700mm 2115W	582216070	stuk	572,00	703	1
7210802	1600x800mm 2417W	582216080	stuk	654,00	703	1
7210803	1800x400mm 1296W	582218040	stuk	420,00	703	1
7210804	1800x500mm 1620W	582218050	stuk	524,00	703	1
7210805	1800x600mm 1943W	582218060	stuk	584,00	703	1
7210806	1800x700mm 2267W	582218070	stuk	613,00	703	1
7210807	1800x800mm 2591W	582218080	stuk	701,00	703	1
7210808	2000x400mm 1382W	582220040	stuk	447,00	703	1
7210810	2000x500mm 1728W	582220050	stuk	520,00	703	1
7210811	2000x600mm 2074W	582220060	stuk	561,00	703	1
7210812	2000x700mm 2419W	582220070	stuk	655,00	703	1
7210813	2000x800mm 2765W	582220080	stuk	748,00	703	1
7210814	2200x400mm 1469W	582222040	stuk	476,00	703	1
7210815	2200x500mm 1836W	582222050	stuk	556,00	703	1
7210816	2200x600mm 2203W	582222060	stuk	598,00	703	1
7210818	2200x700mm 2570W	582222070	stuk	698,00	703	1
7210819	2200x800mm 2938W	582222080	stuk	798,00	703	1

Dura Verti accessoires

7504110	Multiblock met thermostatische kop recht wit	511044001	stuk	85,00	703	1
7504111	Multiblock met thermostatische kop recht chroom	511045001	stuk	112,00	703	1
7504112	Multiblock met thermostatische kop haaks wit	511046001	stuk	85,00	703	1
7504113	Multiblock met thermostatische kop haaks chroom	511047001	stuk	112,00	703	1

Dura montagesets

Monclac console ST/KT/T10 2 stuks met bevestiging

7220002	400 mm	51039061	stuk	6,80	427	1
7220004	500 mm	51039062	stuk	6,80	427	0
7220008	600 mm	51039063	stuk	7,00	427	0
7220010	700 mm	51039066	stuk	7,60	427	0
7220012	900 mm	51039067	stuk	8,60	427	0

Art.nr	Specificaties	Lev.nr	Ehd	Prijs	Grp	CC
DURA paneelradiatoren						
Dura montagesets						
Monclac console ST/KT/T11-33 2 stuks met bevestiging						
7212933	300 mm	51039151	stuk	4,64	427	0
7212941	400 mm	51039152	stuk	4,64	427	0
7212968	500 mm	51039153	stuk	4,95	427	0
7212976	600 mm	51039154	stuk	5,10	427	0
7219995	700 mm	51039157	stuk	5,50	427	0
7219997	900 mm	51039158	stuk	6,30	427	0
Radiator consoleset voor Universeel Kompakt						
7390920	300 mm	incl.bevestiging 2-st	51039131	stuk	4,70	427 0
7390939	400 mm	incl.bevestiging 2-st	51039132	stuk	4,87	427 0
7390947	500 mm	incl.bevestiging 2-st	51039133	stuk	5,10	427 0
7390955	600 mm	incl.bevestiging 2-st	51039134	stuk	5,20	427 0
7391579	700 mm	incl.bevestiging 2-st	51039135	stuk	5,90	427 0
7391587	900 mm	incl.bevestiging 2-st	51039136	stuk	6,20	427 0
Wandconsole dubbel Dura						
7390742	400 mm		66359	stuk	3,81	427 0
7390750	500 mm		66363	stuk	4,02	427 0

Ketels en warmtepompen

Warmwatertechniek

Leidingsystemen

Stralingswarmte en convectie

Regeling en afsluiters

Pompen en waterdruk

Afvoersystemen, non ferro en dakbedekking

Bevestiging

Luchttechniek

Airconditioning

Gereedschap

Art.nr	Specificaties	Lev.nr	Ehd	Prijs	Grp	CC
STELRAD paneelradiatoren						
Stelrad Accord						
Paneelradiator type 10						
8220001	300x400mm 136 W	203031004	stuk	15,25	699	0
8220002	300x500mm 169 W	203031005	stuk	21,00	699	0
Paneelradiator type 11						
8220003	300x500mm 259 W	203031105	stuk	32,25	699	0
8220004	300x800mm 414 W	203031108	stuk	51,50	699	0
8220005	300x1100mm 569 W	203031111	stuk	70,50	699	0
8220006	300x1400mm 724 W	203031114	stuk	89,50	699	0
8220007	300x1800mm 931 W	203031118	stuk	116,00	699	0
Paneelradiator type 22						
8220008	300x800mm 810 W	201032208	stuk	90,50	699	0
8220009	300x900mm 911 W	201032209	stuk	102,00	699	0
8220010	300x1000mm 1012 W	201032210	stuk	113,00	699	0
8220011	300x1100mm 1114 W	201032211	stuk	124,00	699	0
8220012	300x1200mm 1215 W	201032212	stuk	136,00	699	0
8220013	300x1400mm 1417 W	201032214	stuk	158,00	699	0
8220014	300x1600mm 1620 W	201032216	stuk	181,00	699	0
8220015	300x1800mm 1822 W	201032218	stuk	203,00	699	0
8220016	300x2000mm 2024 W	201032220	stuk	226,00	699	0
8220017	300x2200mm 2227 W	201032222	stuk	248,00	699	0
8220018	300x2400mm 2429 W	201032224	stuk	271,00	699	0
8220019	300x2600mm 2632 W	201032226	stuk	293,00	699	0
8220020	300x2800mm 2834 W	201032228	stuk	316,00	699	0
8220021	300x3000mm 3036 W	201032230	stuk	338,00	699	0
Paneelradiator type 33						
8220022	300x800mm 1135 W	201033308	stuk	141,00	699	0
8220023	300x1000mm 1418 W	201033310	stuk	158,00	699	0
8220024	300x1100mm 1560 W	201033311	stuk	174,00	699	0
8220025	300x1200mm 1702 W	201033312	stuk	190,00	699	0
8220026	300x1400mm 1986 W	201033314	stuk	221,00	699	0
8220027	300x1600mm 2269 W	201033316	stuk	281,00	699	0
8220028	300x1800mm 2553 W	201033318	stuk	316,00	699	0
8220029	300x2000mm 2836 W	201033320	stuk	351,00	699	0
8220030	300x2200mm 3120 W	201033322	stuk	386,00	699	0
8220031	300x2600mm 3687 W	201033326	stuk	456,00	699	0
8220032	300x3000mm 4254 W	201033330	stuk	526,00	699	0
Paneelradiator type 10						
8220033	400x400mm 172 W	203041004	stuk	19,25	699	0
8220034	400x500mm 215 W	203041005	stuk	24,00	699	0
8220035	400x600mm 258 W	203041006	stuk	32,00	699	0
8220036	400x700mm 301 W	203041007	stuk	37,25	699	0
8220037	400x800mm 344 W	203041008	stuk	42,75	699	0
8220038	400x1000mm 430 W	203041010	stuk	46,50	699	0
8220039	400x1100mm 473 W	203041011	stuk	51,00	699	0
8220040	400x1200mm 516 W	203041012	stuk	56,00	699	0
8220041	400x1400mm 602 W	203041014	stuk	67,00	699	0
8220042	400x1600mm 688 W	203041016	stuk	77,00	699	0
8220043	400x1800mm 774 W	203041018	stuk	86,50	699	0
8220044	400x2000mm 860 W	203041020	stuk	96,00	699	0
8220045	400x2200mm 946 W	203041022	stuk	117,00	699	0
8220046	400x2600mm 1118 W	203041026	stuk	139,00	699	0
8220047	400x3000mm 1290 W	203041030	stuk	160,00	699	0
Paneelradiator type 11						
8220048	400x500mm 344 W	203041105	stuk	42,75	699	0
8220049	400x600mm 413 W	203041106	stuk	51,00	699	0
8220050	400x700mm 481 W	203041107	stuk	59,50	699	0
8220051	400x800mm 550 W	203041108	stuk	68,00	699	0
8220052	400x1000mm 687 W	203041110	stuk	74,50	699	0
8220053	400x1100mm 756 W	203041111	stuk	81,50	699	0
8220054	400x1200mm 825 W	203041112	stuk	89,00	699	0
8220055	400x1400mm 962 W	203041114	stuk	104,00	699	0
8220056	400x1600mm 1100 W	203041116	stuk	119,00	699	0
8220057	400x1800mm 1237 W	203041118	stuk	134,00	699	0
8220058	400x2000mm 1374 W	203041120	stuk	149,00	699	0
8220059	400x2200mm 1512 W	203041122	stuk	163,00	699	0
8220060	400x2400mm 1649 W	203041124	stuk	178,00	699	0
8220061	400x2600mm 1787 W	203041126	stuk	193,00	699	0

Art.nr	Specificaties	Lev.nr	Ehd	Prijs	Grp	CC
STELRAD paneelradiatoren						
Stelrad Accord						
Paneelradiator type 20						
8220062	400x800mm 584 W	201042008	stuk	78,50	699	0
8220063	400x1000mm 730 W	201042010	stuk	98,00	699	0
8220064	400x1100mm 803 W	201042011	stuk	108,00	699	0
8220065	400x1200mm 876 W	201042012	stuk	118,00	699	0
8220066	400x1400mm 1022 W	201042014	stuk	137,00	699	0
8220067	400x1600mm 1168 W	201042016	stuk	157,00	699	0
8220068	400x1800mm 1314 W	201042018	stuk	176,00	699	0
8220069	400x2000mm 1460 W	201042020	stuk	196,00	699	0
8220070	400x2200mm 1606 W	201042022	stuk	216,00	699	0
8220071	400x2400mm 1752 W	201042024	stuk	235,00	699	0
8220072	400x2600mm 1898 W	201042026	stuk	255,00	699	0
8220073	400x2800mm 2044 W	201042028	stuk	274,00	699	0
Paneelradiator type 21						
8220074	400x800mm 800 W	201042108	stuk	86,50	699	0
8220075	400x1000mm 1000 W	201042110	stuk	112,00	699	0
8220076	400x1100mm 1100 W	201042111	stuk	123,00	699	0
8220077	400x1200mm 1200 W	201042112	stuk	134,00	699	0
8220078	400x1400mm 1400 W	201042114	stuk	156,00	699	0
8220079	400x1600mm 1600 W	201042116	stuk	179,00	699	0
8220080	400x1800mm 1800 W	201042118	stuk	201,00	699	0
8220081	400x2000mm 2000 W	201042120	stuk	223,00	699	0
8220082	400x2200mm 2200 W	201042122	stuk	245,00	699	0
8220083	400x2400mm 2400 W	201042124	stuk	268,00	699	0
8220084	400x2600mm 2600 W	201042126	stuk	290,00	699	0
8220085	400x2800mm 2800 W	201042128	stuk	312,00	699	0
8220086	400x3000mm 3000 W	201042130	stuk	334,00	699	0
Paneelradiator type 22						
8220087	400x500mm 609 W	201042205	stuk	71,50	699	0
8220088	400x600mm 731 W	201042206	stuk	86,00	699	0
8220089	400x700mm 853 W	201042207	stuk	100,00	699	0
8220090	400x800mm 975 W	201042208	stuk	111,00	699	0
8220091	400x900mm 1097 W	201042209	stuk	125,00	699	0
8220092	400x1000mm 1218 W	201042210	stuk	139,00	699	0
8220093	400x1100mm 1340 W	201042211	stuk	152,00	699	0
8220094	400x1200mm 1462 W	201042212	stuk	166,00	699	0
8220095	400x1400mm 1706 W	201042214	stuk	194,00	699	0
8220096	400x1600mm 1949 W	201042216	stuk	221,00	699	0
8220097	400x1800mm 2193 W	201042218	stuk	249,00	699	0
8220098	400x2000mm 2436 W	201042220	stuk	277,00	699	0
8220099	400x2200mm 2680 W	201042222	stuk	314,00	699	0
8220100	400x2400mm 2924 W	201042224	stuk	343,00	699	0
8220101	400x2600mm 3167 W	201042226	stuk	371,00	699	0
8220102	400x2800mm 3411 W	201042228	stuk	400,00	699	0
8220103	400x3000mm 3654 W	201042230	stuk	428,00	699	0
Paneelradiator type 33						
8220104	400x800mm 1444 W	201043308	stuk	161,00	699	0
8220105	400x900mm 1625 W	201043309	stuk	181,00	699	0
8220106	400x1000mm 1805 W	201043310	stuk	201,00	699	0
8220107	400x1100mm 1986 W	201043311	stuk	222,00	699	0
8220108	400x1200mm 2166 W	201043312	stuk	242,00	699	0
8220109	400x1400mm 2527 W	201043314	stuk	282,00	699	0
8220110	400x1600mm 2888 W	201043316	stuk	357,00	699	0
8220111	400x1800mm 3249 W	201043318	stuk	402,00	699	0
8220112	400x2000mm 3610 W	201043320	stuk	447,00	699	0
8220113	400x2200mm 3971 W	201043322	stuk	491,00	699	0

Ketels en warmtepompen

Warmwatertechniek

Leidingsystemen

Stralingswarmte en convectie

Regeling en afsluiters

Pompen en waterdruk

Afvoersystemen, non ferro en dakbedekking

Bevestiging

Luchttechniek

Airconditioning

Gereedschap

Art.nr	Specificaties	Lev.nr	Ehd	Prijs	Grp	CC	
STELRAD paneelradiatoren							
Stelrad Accord							
Paneelradiator type 10							
Ketels en warmtepompen	8220114	500x400mm 209 W	203051004	stuk	25,75	699 0	
	8220115	500x500mm 261 W	203051005	stuk	32,50	699 0	
	8220116	500x600mm 313 W	203051006	stuk	38,75	699 0	
	8220117	500x700mm 365 W	203051007	stuk	45,25	699 0	
	8220118	500x800mm 417 W	203051008	stuk	46,50	699 0	
	8220119	500x900mm 469 W	203051009	stuk	52,50	699 0	
	8220120	500x1000mm 521 W	203051010	stuk	56,50	699 0	
	Warmwatertechniek	8220121	500x1100mm 574 W	203051011	stuk	62,00	699 0
		8220122	500x1200mm 626 W	203051012	stuk	67,50	699 0
8220123		500x1400mm 730 W	203051014	stuk	79,00	699 0	
8220124		500x1600mm 834 W	203051016	stuk	90,00	699 0	
8220125		500x1800mm 938 W	203051018	stuk	105,00	699 0	
8220126		500x2000mm 1042 W	203051020	stuk	116,00	699 0	
8220127		500x2200mm 1147 W	203051022	stuk	128,00	699 0	
Leidingsystemen		8220128	500x2400mm 1251 W	203051024	stuk	140,00	699 0
		8220129	500x2800mm 1459 W	203051028	stuk	163,00	699 0
Paneelradiator type 11							
Stralingswarmte en convectie	8220130	500x400mm 340 W	203051104	stuk	37,75	699 0	
	8220131	500x500mm 424 W	203051105	stuk	47,25	699 0	
	8220132	500x600mm 509 W	203051106	stuk	57,00	699 0	
	8220133	500x700mm 594 W	203051107	stuk	66,50	699 0	
	8220134	500x800mm 679 W	203051108	stuk	75,50	699 0	
	8220135	500x900mm 764 W	203051109	stuk	85,00	699 0	
	8220136	500x1000mm 848 W	203051110	stuk	91,50	699 0	
	8220137	500x1100mm 933 W	203051111	stuk	101,00	699 0	
	8220138	500x1200mm 1018 W	203051112	stuk	110,00	699 0	
	8220139	500x1400mm 1188 W	203051114	stuk	128,00	699 0	
Regeling en afsluiters	8220140	500x1600mm 1357 W	203051116	stuk	147,00	699 0	
	8220141	500x1800mm 1527 W	203051118	stuk	170,00	699 0	
	8220142	500x2000mm 1696 W	203051120	stuk	189,00	699 0	
	8220143	500x2200mm 1866 W	203051122	stuk	208,00	699 0	
	8220144	500x2400mm 2036 W	203051124	stuk	227,00	699 0	
	8220145	500x2600mm 2205 W	203051126	stuk	246,00	699 0	
	8220146	500x3000mm 2544 W	203051130	stuk	284,00	699 0	
Paneelradiator type 20							
Pompen en waterdruk	8220147	500x700mm 619 W	201052007	stuk	83,00	699 0	
	8220148	500x800mm 707 W	201052008	stuk	95,00	699 0	
Afvoersystemen, non ferro en dakbedekking	8220149	500x900mm 795 W	201052009	stuk	107,00	699 0	
	8220150	500x1000mm 883 W	201052010	stuk	119,00	699 0	
	8220151	500x1100mm 972 W	201052011	stuk	131,00	699 0	
	8220152	500x1200mm 1060 W	201052012	stuk	142,00	699 0	
	8220153	500x1400mm 1237 W	201052014	stuk	166,00	699 0	
	8220154	500x1600mm 1413 W	201052016	stuk	190,00	699 0	
	8220155	500x1800mm 1590 W	201052018	stuk	213,00	699 0	
	8220156	500x2000mm 1766 W	201052020	stuk	237,00	699 0	
	8220157	500x2200mm 1943 W	201052022	stuk	261,00	699 0	
	8220158	500x2400mm 2120 W	201052024	stuk	284,00	699 0	
Paneelradiator type 21							
Bevestiging	8220159	500x500mm 605 W	201052105	stuk	75,00	699 0	
	8220160	500x600mm 726 W	201052106	stuk	81,00	699 0	
	8220161	500x700mm 847 W	201052107	stuk	94,50	699 0	
Luchttechniek	8220162	500x800mm 968 W	201052108	stuk	108,00	699 0	
	8220163	500x900mm 1089 W	201052109	stuk	122,00	699 0	
	8220164	500x1000mm 1210 W	201052110	stuk	135,00	699 0	
	8220165	500x1100mm 1331 W	201052111	stuk	149,00	699 0	
	8220166	500x1200mm 1452 W	201052112	stuk	162,00	699 0	
	8220167	500x1400mm 1694 W	201052114	stuk	189,00	699 0	
	8220168	500x1600mm 1936 W	201052116	stuk	216,00	699 0	
	8220169	500x1800mm 2178 W	201052118	stuk	243,00	699 0	
	8220170	500x2000mm 2420 W	201052120	stuk	270,00	699 0	
	8220171	500x2200mm 2662 W	201052122	stuk	330,00	699 0	
Airconditioning	8220172	500x2400mm 2904 W	201052124	stuk	359,00	699 0	
	8220173	500x2600mm 3146 W	201052126	stuk	389,00	699 0	

Art.nr Specificaties Lev.nr Ehd Prijs Grp CC

STELRAD paneelradiatoren

Stelrad Accord

Paneelradiator type 22

8220174	500x500mm 768 W	201052205	stuk	85,50	699	0
8220175	500x600mm 921 W	201052206	stuk	103,00	699	0
8220176	500x700mm 1075 W	201052207	stuk	120,00	699	0
8220177	500x800mm 1228 W	201052208	stuk	133,00	699	0
8220178	500x900mm 1382 W	201052209	stuk	149,00	699	0
8220179	500x1000mm 1535 W	201052210	stuk	166,00	699	0
8220180	500x1100mm 1689 W	201052211	stuk	183,00	699	0
8220181	500x1200mm 1842 W	201052212	stuk	199,00	699	0
8220182	500x1400mm 2149 W	201052214	stuk	232,00	699	0
8220183	500x1600mm 2456 W	201052216	stuk	265,00	699	0
8220184	500x1800mm 2763 W	201052218	stuk	308,00	699	0
8220185	500x2000mm 3070 W	201052220	stuk	342,00	699	0
8220186	500x2200mm 3377 W	201052222	stuk	376,00	699	0
8220187	500x2400mm 3684 W	201052224	stuk	411,00	699	0
8220188	500x2600mm 3991 W	201052226	stuk	445,00	699	0
8220189	500x2800mm 4298 W	201052228	stuk	532,00	699	0
8220190	500x3000mm 4605 W	201052230	stuk	570,00	699	0

Paneelradiator type 33

8220191	500x600mm 1302 W	201053306	stuk	161,00	699	0
8220192	500x700mm 1519 W	201053307	stuk	188,00	699	0
8220193	500x800mm 1736 W	201053308	stuk	194,00	699	0
8220194	500x900mm 1953 W	201053309	stuk	218,00	699	0
8220195	500x1000mm 2169 W	201053310	stuk	242,00	699	0
8220196	500x1100mm 2386 W	201053311	stuk	266,00	699	0
8220197	500x1200mm 2603 W	201053312	stuk	290,00	699	0
8220198	500x1400mm 3037 W	201053314	stuk	339,00	699	0
8220199	500x1600mm 3471 W	201053316	stuk	429,00	699	0
8220200	500x1800mm 3905 W	201053318	stuk	483,00	699	0
8220201	500x2000mm 4338 W	201053320	stuk	537,00	699	0
8220202	500x2600mm 5640 W	201053326	stuk	698,00	699	0

Paneelradiator type 10

8220203	600x400mm 244 W	203061004	stuk	30,25	699	0
8220204	600x500mm 305 W	203061005	stuk	37,75	699	0
8220205	600x600mm 366 W	203061006	stuk	45,25	699	0
8220206	600x700mm 427 W	203061007	stuk	53,00	699	0
8220207	600x800mm 488 W	203061008	stuk	54,50	699	0
8220208	600x900mm 549 W	203061009	stuk	61,50	699	0
8220209	600x1000mm 610 W	203061010	stuk	68,00	699	0
8220210	600x1100mm 671 W	203061011	stuk	75,00	699	0
8220211	600x1200mm 732 W	203061012	stuk	81,50	699	0
8220212	600x1400mm 854 W	203061014	stuk	95,50	699	0
8220213	600x1600mm 976 W	203061016	stuk	109,00	699	0
8220214	600x1800mm 1098 W	203061018	stuk	123,00	699	0
8220215	600x2000mm 1220 W	203061020	stuk	136,00	699	0

Paneelradiator type 11

8220216	600x400mm 400 W	203061104	stuk	49,50	699	0
8220217	600x500mm 500 W	203061105	stuk	56,00	699	0
8220218	600x600mm 600 W	203061106	stuk	67,00	699	0
8220219	600x700mm 700 W	203061107	stuk	78,00	699	0
8220220	600x800mm 800 W	203061108	stuk	86,50	699	0
8220221	600x900mm 900 W	203061109	stuk	97,00	699	0
8220222	600x1000mm 1000 W	203061110	stuk	108,00	699	0
8220223	600x1100mm 1100 W	203061111	stuk	119,00	699	0
8220224	600x1200mm 1200 W	203061112	stuk	130,00	699	0
8220225	600x1400mm 1400 W	203061114	stuk	151,00	699	0
8220226	600x1600mm 1600 W	203061116	stuk	179,00	699	0
8220227	600x1800mm 1800 W	203061118	stuk	201,00	699	0
8220228	600x2000mm 2000 W	203061120	stuk	223,00	699	0
8220229	600x2200mm 2200 W	203061122	stuk	245,00	699	0
8220230	600x2400mm 2400 W	203061124	stuk	268,00	699	0

Ketels en warmtepompen

Warmwatertechniek

Leidingsystemen

Stralingswarmte en convectie

Regeling en afsluiters

Pompen en waterdruk

Afvoersystemen, non ferro en dakbedekking

Bevestiging

Luchttechniek

Airconditioning

Gereedschap

Art.nr	Specificaties	Lev.nr	Ehd	Prijs	Grp	CC	
STELRAD paneelradiatoren							
Stelrad Accord							
Paneelradiator type 20							
Ketels en warmtepompen	8220231	600x400mm 413 W	201062004	stuk	55,50	699 0	
	8220232	600x500mm 516 W	201062005	stuk	69,50	699 0	
	8220233	600x600mm 619 W	201062006	stuk	83,00	699 0	
	8220234	600x700mm 722 W	201062007	stuk	97,00	699 0	
	8220235	600x800mm 825 W	201062008	stuk	111,00	699 0	
	8220236	600x900mm 928 W	201062009	stuk	125,00	699 0	
	8220237	600x1000mm 1031 W	201062010	stuk	139,00	699 0	
	8220238	600x1100mm 1135 W	201062011	stuk	152,00	699 0	
	8220239	600x1200mm 1238 W	201062012	stuk	166,00	699 0	
	8220240	600x1400mm 1444 W	201062014	stuk	194,00	699 0	
Warmwatertechniek	8220241	600x1600mm 1650 W	201062016	stuk	221,00	699 0	
	8220242	600x1800mm 1856 W	201062018	stuk	249,00	699 0	
	8220243	600x2000mm 2062 W	201062020	stuk	277,00	699 0	
	8220244	600x2200mm 2269 W	201062022	stuk	304,00	699 0	
	8220245	600x2400mm 2475 W	201062024	stuk	332,00	699 0	
	Paneelradiator type 21						
	Stralingswarmte en convectie	8220257	600x400mm 564 W	201062104	stuk	70,00	699 0
		8220258	600x500mm 705 W	201062105	stuk	87,50	699 0
		8220259	600x600mm 846 W	201062106	stuk	105,00	699 0
		8220260	600x700mm 987 W	201062107	stuk	122,00	699 0
8220261		600x800mm 1128 W	201062108	stuk	126,00	699 0	
8220262		600x900mm 1269 W	201062109	stuk	142,00	699 0	
8220263		600x1000mm 1409 W	201062110	stuk	157,00	699 0	
8220264		600x1100mm 1550 W	201062111	stuk	173,00	699 0	
8220265		600x1200mm 1691 W	201062112	stuk	189,00	699 0	
8220266		600x1400mm 1973 W	201062114	stuk	220,00	699 0	
Regeling en afsluiters	8220267	600x1600mm 2255 W	201062116	stuk	251,00	699 0	
	8220268	600x1800mm 2537 W	201062118	stuk	283,00	699 0	
	8220269	600x2000mm 2818 W	201062120	stuk	314,00	699 0	
	8220270	600x2200mm 3100 W	201062122	stuk	384,00	699 0	
	8220271	600x2400mm 3382 W	201062124	stuk	419,00	699 0	
	Paneelradiator type 22						
	Pompen en waterdruk	8220272	600x400mm 712 W	201062204	stuk	79,50	699 0
		8220273	600x500mm 889 W	201062205	stuk	99,00	699 0
		8220274	600x600mm 1067 W	201062206	stuk	115,00	699 0
		8220275	600x700mm 1245 W	201062207	stuk	135,00	699 0
8220276		600x800mm 1423 W	201062208	stuk	154,00	699 0	
8220277		600x900mm 1601 W	201062209	stuk	173,00	699 0	
8220278		600x1000mm 1778 W	201062210	stuk	192,00	699 0	
8220279		600x1100mm 1956 W	201062211	stuk	211,00	699 0	
8220280		600x1200mm 2134 W	201062212	stuk	230,00	699 0	
8220281		600x1400mm 2490 W	201062214	stuk	269,00	699 0	
Afvoersystemen, non ferro en dakbedekking	8220282	600x1600mm 2845 W	201062216	stuk	317,00	699 0	
	8220283	600x1800mm 3201 W	201062218	stuk	357,00	699 0	
	8220284	600x2000mm 3556 W	201062220	stuk	396,00	699 0	
	8220285	600x2200mm 3912 W	201062222	stuk	436,00	699 0	
	8220286	600x2400mm 4268 W	201062224	stuk	475,00	699 0	
	8220287	600x2600mm 4623 W	201062226	stuk	515,00	699 0	
	8220288	600x2800mm 4979 W	201062228	stuk	555,00	699 0	
	8220289	600x3000mm 5334 W	201062230	stuk	594,00	699 0	
	Paneelradiator type 33						
	Luchttechniek	8220290	600x400mm 1006 W	201063304	stuk	125,00	699 0
8220291		600x500mm 1257 W	201063305	stuk	156,00	699 0	
8220292		600x600mm 1509 W	201063306	stuk	187,00	699 0	
8220293		600x700mm 1760 W	201063307	stuk	218,00	699 0	
8220294		600x800mm 2012 W	201063308	stuk	224,00	699 0	
8220295		600x900mm 2263 W	201063309	stuk	252,00	699 0	
8220296		600x1000mm 2514 W	201063310	stuk	280,00	699 0	
8220297		600x1100mm 2766 W	201063311	stuk	308,00	699 0	
8220298		600x1200mm 3017 W	201063312	stuk	336,00	699 0	
8220299		600x1400mm 3520 W	201063314	stuk	392,00	699 0	
Airconditioning	8220300	600x1600mm 4023 W	201063316	stuk	498,00	699 0	
	8220301	600x1800mm 4526 W	201063318	stuk	560,00	699 0	
	8220302	600x2000mm 5028 W	201063320	stuk	622,00	699 0	

Art.nr	Specificaties	Lev.nr	Ehd	Prijs	Grp	CC
STELRAD paneelradiatoren						
Stelrad Accord						
Paneelradiator type 10						
8220369	700x500mm 350 W	203071005	stuk	43,25	699	1
8220370	700x600mm 420 W	203071006	stuk	52,00	699	0
8220371	700x800mm 560 W	203071008	stuk	62,50	699	1
8220372	700x1000mm 699 W	203071010	stuk	78,00	699	1
8220373	700x1200mm 839 W	203071012	stuk	93,50	699	1
8220374	700x1400mm 979 W	203071014	stuk	121,00	699	0
8220375	700x1600mm 1119 W	203071016	stuk	139,00	699	0
8220376	700x1800mm 1259 W	203071018	stuk	156,00	699	0
Paneelradiator type 11						
8220377	700x400mm 457 W	203071104	stuk	51,00	699	0
8220378	700x500mm 571 W	203071105	stuk	64,00	699	0
8220379	700x600mm 686 W	203071106	stuk	76,50	699	0
8220380	700x700mm 800 W	203071107	stuk	89,00	699	0
8220381	700x800mm 914 W	203071108	stuk	98,50	699	0
8220382	700x900mm 1028 W	203071109	stuk	111,00	699	0
8220383	700x1000mm 1142 W	203071110	stuk	124,00	699	0
8220384	700x1100mm 1257 W	203071111	stuk	140,00	699	0
8220385	700x1200mm 1371 W	203071112	stuk	153,00	699	0
8220386	700x1400mm 1599 W	203071114	stuk	178,00	699	0
8220387	700x1600mm 1828 W	203071116	stuk	197,00	699	0
8220388	700x1800mm 2056 W	203071118	stuk	222,00	699	0
8220389	700x2000mm 2284 W	203071120	stuk	247,00	699	0
Paneelradiator type 20						
8220246	700x400mm 413 W	201072004	stuk	63,00	699	1
8220247	700x500mm 516 W	201072005	stuk	79,00	699	1
8220248	700x600mm 619 W	201072006	stuk	94,50	699	1
8220249	700x700mm 722 W	201072007	stuk	111,00	699	1
8220250	700x800mm 825 W	201072008	stuk	126,00	699	0
8220251	700x900mm 928 W	201072009	stuk	142,00	699	0
8220252	700x1000mm 1031 W	201072010	stuk	158,00	699	1
8220253	700x1100mm 1135 W	201072011	stuk	173,00	699	1
8220254	700x1200mm 1238 W	201072012	stuk	189,00	699	1
8220255	700x1400mm 1444 W	201072014	stuk	221,00	699	1
8220256	700x1600mm 1650 W	201072016	stuk	252,00	699	1
Paneelradiator type 21						
8220390	700x500mm 799 W	201072105	stuk	99,00	699	0
8220391	700x600mm 959 W	201072106	stuk	119,00	699	0
8220392	700x800mm 1278 W	201072108	stuk	143,00	699	0
8220393	700x1000mm 1597 W	201072110	stuk	178,00	699	0
8220394	700x1200mm 1917 W	201072112	stuk	237,00	699	0
8220395	700x1400mm 2236 W	201072114	stuk	277,00	699	0
8220396	700x1600mm 2556 W	201072116	stuk	316,00	699	0
Paneelradiator type 22						
8220397	700x400mm 805 W	201072204	stuk	90,00	699	0
8220398	700x500mm 1006 W	201072205	stuk	112,00	699	0
8220399	700x600mm 1207 W	201072206	stuk	131,00	699	0
8220400	700x700mm 1408 W	201072207	stuk	152,00	699	0
8220401	700x800mm 1609 W	201072208	stuk	174,00	699	0
8220402	700x900mm 1810 W	201072209	stuk	196,00	699	0
8220403	700x1000mm 2011 W	201072210	stuk	217,00	699	0
8220404	700x1100mm 2213 W	201072211	stuk	247,00	699	0
8220405	700x1200mm 2414 W	201072212	stuk	269,00	699	0
8220406	700x1400mm 2816 W	201072214	stuk	314,00	699	0
8220407	700x1600mm 3218 W	201072216	stuk	359,00	699	0
8220408	700x1800mm 3620 W	201072218	stuk	403,00	699	0
8220409	700x2000mm 4022 W	201072220	stuk	448,00	699	0

Ketels en
warmtepompen

Warmwatertechniek

Leidingsystemen

Stralingswarmte en
convectie

Regeling en
afsluiters

Pompen en
waterdruk

Afvoersystemen,
non ferro en
dakbedekking

Bevestiging

Luchttechniek

Airconditioning

Gereedschap

Art.nr	Specificaties	Lev.nr	Ehd	Prijs	Grp	CC	
STELRAD paneelradiatoren							
Stelrad Accord							
Paneelradiator type 33							
Ketels en warmtepompen	8220410	700x500mm 1421 W	201073305	stuk	159,00	699 0	
	8220411	700x600mm 1705 W	201073306	stuk	190,00	699 0	
	8220412	700x700mm 1989 W	201073307	stuk	222,00	699 0	
	8220413	700x800mm 2273 W	201073308	stuk	253,00	699 0	
	8220414	700x900mm 2557 W	201073309	stuk	285,00	699 0	
	8220415	700x1000mm 2841 W	201073310	stuk	317,00	699 0	
	8220416	700x1100mm 3126 W	201073311	stuk	348,00	699 0	
	8220417	700x1200mm 3410 W	201073312	stuk	380,00	699 0	
	8220418	700x1400mm 3978 W	201073314	stuk	443,00	699 0	
	8220419	700x1600mm 4546 W	201073316	stuk	506,00	699 0	
Warmwatertechniek	8220420	700x1800mm 5114 W	201073318	stuk	570,00	699 1	
	8220421	700x2000mm 5682 W	201073320	stuk	633,00	699 1	
	Paneelradiator type 10						
	Leidingsystemen	8220303	900x400mm 351 W	203091004	stuk	43,50	699 0
		8220304	900x500mm 439 W	203091005	stuk	54,50	699 0
		8220305	900x600mm 527 W	203091006	stuk	65,50	699 0
		8220306	900x700mm 614 W	203091007	stuk	76,00	699 0
		8220307	900x800mm 702 W	203091008	stuk	78,50	699 0
		8220308	900x900mm 790 W	203091009	stuk	88,00	699 0
		8220309	900x1000mm 877 W	203091010	stuk	98,00	699 0
8220310		900x1100mm 965 W	203091011	stuk	108,00	699 0	
8220311		900x1200mm 1053 W	203091012	stuk	118,00	699 0	
8220312		900x1400mm 1228 W	203091014	stuk	137,00	699 0	
Stralingswarmte en convectie	8220313	900x1600mm 1404 W	203091016	stuk	157,00	699 0	
	Paneelradiator type 11						
	Regeling en afsluiters	8220314	900x400mm 559 W	203091104	stuk	60,50	699 0
		8220315	900x500mm 699 W	203091105	stuk	75,50	699 0
		8220316	900x600mm 839 W	203091106	stuk	90,50	699 0
		8220317	900x700mm 978 W	203091107	stuk	106,00	699 0
		8220318	900x800mm 1118 W	203091108	stuk	121,00	699 0
		8220319	900x900mm 1258 W	203091109	stuk	136,00	699 0
		8220320	900x1000mm 1397 W	203091110	stuk	151,00	699 0
		8220321	900x1100mm 1537 W	203091111	stuk	172,00	699 0
8220322		900x1200mm 1677 W	203091112	stuk	187,00	699 0	
8220323		900x1400mm 1956 W	203091114	stuk	218,00	699 0	
Pompen en waterdruk	8220324	900x1600mm 2236 W	203091116	stuk	249,00	699 0	
	Paneelradiator type 20						
	Afvoersystemen, non ferro en dakbedekking	8220325	900x400mm 580 W	201092004	stuk	78,00	699 0
		8220326	900x500mm 725 W	201092005	stuk	97,50	699 0
		8220327	900x600mm 870 W	201092006	stuk	117,00	699 0
		8220328	900x700mm 1015 W	201092007	stuk	136,00	699 0
		8220329	900x800mm 1160 W	201092008	stuk	156,00	699 0
		8220330	900x900mm 1305 W	201092009	stuk	175,00	699 0
		8220331	900x1000mm 1449 W	201092010	stuk	194,00	699 0
		8220332	900x1100mm 1594 W	201092011	stuk	214,00	699 0
8220333		900x1200mm 1739 W	201092012	stuk	233,00	699 0	
8220334		900x1400mm 2029 W	201092014	stuk	272,00	699 0	
Bevestiging	8220335	900x1600mm 2319 W	201092016	stuk	311,00	699 0	
	Paneelradiator type 21						
	Luchttechniek	8220336	900x400mm 777 W	201092104	stuk	86,50	699 0
		8220337	900x500mm 971 W	201092105	stuk	105,00	699 0
		8220338	900x600mm 1165 W	201092106	stuk	126,00	699 0
		8220339	900x700mm 1359 W	201092107	stuk	152,00	699 0
		8220340	900x800mm 1553 W	201092108	stuk	173,00	699 0
		8220341	900x900mm 1747 W	201092109	stuk	195,00	699 0
		8220342	900x1000mm 1941 W	201092110	stuk	217,00	699 0
		8220343	900x1100mm 2136 W	201092111	stuk	264,00	699 0
8220344		900x1200mm 2330 W	201092112	stuk	288,00	699 0	
8220345		900x1400mm 2718 W	201092114	stuk	336,00	699 0	
Airconditioning	8220346	900x1600mm 3106 W	201092116	stuk	384,00	699 0	

Art.nr Specificaties Lev.nr Ehd Prijs Grp CC

STELRAD paneelradiatoren

Stelrad Accord

Paneelradiator type 22

8220347	900x400mm 982 W	201092204	stuk	106,00	699	0
8220348	900x500mm 1227 W	201092205	stuk	133,00	699	0
8220349	900x600mm 1472 W	201092206	stuk	159,00	699	0
8220350	900x700mm 1718 W	201092207	stuk	186,00	699	0
8220351	900x800mm 1963 W	201092208	stuk	212,00	699	0
8220352	900x900mm 2208 W	201092209	stuk	238,00	699	0
8220353	900x1000mm 2453 W	201092210	stuk	265,00	699	0
8220354	900x1100mm 2699 W	201092211	stuk	301,00	699	0
8220355	900x1200mm 2944 W	201092212	stuk	328,00	699	0
8220356	900x1400mm 3435 W	201092214	stuk	383,00	699	0
8220357	900x1600mm 3925 W	201092216	stuk	437,00	699	0

Paneelradiator type 33

8220358	900x400mm 1380 W	201093304	stuk	154,00	699	0
8220359	900x500mm 1724 W	201093305	stuk	192,00	699	0
8220360	900x600mm 2069 W	201093306	stuk	231,00	699	0
8220361	900x700mm 2414 W	201093307	stuk	269,00	699	0
8220362	900x800mm 2759 W	201093308	stuk	307,00	699	0
8220363	900x900mm 3104 W	201093309	stuk	384,00	699	0
8220364	900x1000mm 3448 W	201093310	stuk	427,00	699	0
8220365	900x1100mm 3793 W	201093311	stuk	469,00	699	0
8220366	900x1200mm 4138 W	201093312	stuk	512,00	699	0
8220367	900x1400mm 4828 W	201093314	stuk	597,00	699	0
8220368	900x1600mm 5517 W	201093316	stuk	682,00	699	0

Stelrad Kompakt

Paneelradiator type 22

8220422	300x600mm 590 W	214032206	stuk	84,50	699	0
8220423	300x800mm 786 W	214032208	stuk	101,00	699	0
8220424	300x900mm 884 W	214032209	stuk	114,00	699	0
8220425	300x1000mm 982 W	214032210	stuk	127,00	699	0
8220426	300x1100mm 1081 W	214032211	stuk	139,00	699	0
8220427	300x1200mm 1179 W	214032212	stuk	152,00	699	0
8220428	300x1400mm 1375 W	214032214	stuk	177,00	699	0
8220429	300x1600mm 1572 W	214032216	stuk	202,00	699	0
8220430	300x1800mm 1768 W	214032218	stuk	228,00	699	0
8220431	300x2000mm 1964 W	214032220	stuk	253,00	699	0
8220432	300x2200mm 2161 W	214032222	stuk	278,00	699	0
8220433	300x2400mm 2357 W	214032224	stuk	303,00	699	0
8220434	300x2600mm 2554 W	214032226	stuk	328,00	699	0
8220435	300x2800mm 2750 W	214032228	stuk	354,00	699	0
8220436	300x3000mm 2946 W	214032230	stuk	379,00	699	0

Paneelradiator type 33

8220437	300x600mm 810 W	214033306	stuk	118,00	699	0
8220438	300x800mm 1080 W	214033308	stuk	158,00	699	0
8220439	300x900mm 1215 W	214033309	stuk	160,00	699	0
8220440	300x1000mm 1349 W	214033310	stuk	177,00	699	0
8220441	300x1100mm 1484 W	214033311	stuk	195,00	699	0
8220442	300x1200mm 1619 W	214033312	stuk	213,00	699	0
8220443	300x1400mm 1889 W	214033314	stuk	248,00	699	0
8220444	300x1600mm 2159 W	214033316	stuk	315,00	699	0
8220445	300x1800mm 2429 W	214033318	stuk	354,00	699	0
8220446	300x2000mm 2698 W	214033320	stuk	393,00	699	0
8220447	300x2200mm 2968 W	214033322	stuk	432,00	699	0
8220448	300x2400mm 3238 W	214033324	stuk	472,00	699	0
8220449	300x2600mm 3508 W	214033326	stuk	511,00	699	0
8220450	300x3000mm 4047 W	214033330	stuk	589,00	699	0

Paneelradiator type 11

8220451	400x500mm 338 W	214041105	stuk	47,75	699	0
8220452	400x600mm 406 W	214041106	stuk	57,50	699	0
8220453	400x700mm 474 W	214041107	stuk	67,00	699	0
8220454	400x800mm 541 W	214041108	stuk	76,50	699	0
8220455	400x900mm 609 W	214041109	stuk	86,00	699	0
8220456	400x1000mm 676 W	214041110	stuk	95,50	699	0
8220457	400x1100mm 744 W	214041111	stuk	105,00	699	0
8220458	400x1200mm 812 W	214041112	stuk	115,00	699	0
8220459	400x1400mm 947 W	214041114	stuk	133,00	699	0
8220460	400x1600mm 1082 W	214041116	stuk	153,00	699	0
8220461	400x1800mm 1217 W	214041118	stuk	172,00	699	0
8220462	400x2000mm 1352 W	214041120	stuk	191,00	699	0

Ketels en warmtepompen

Warmwatertechniek

Leidingsystemen

Stralingswarmte en convectie

Regeling en afsluiters

Pompen en waterdruk

Afvoersystemen, non ferro en dakbedekking

Bevestiging

Luchttechniek

Airconditioning

Gereedschap

Art.nr	Specificaties	Lev.nr	Ehd	Prijs	Grp	CC	
STELRAD paneelradiatoren							
Stelrad Kompakt							
Paneelradiator type 22							
Ketels en warmtepompen	8220463	400x500mm 623 W	214042205	stuk	80,00	699 0	
	8220464	400x600mm 747 W	214042206	stuk	96,00	699 0	
	8220465	400x700mm 872 W	214042207	stuk	112,00	699 0	
	8220466	400x800mm 996 W	214042208	stuk	124,00	699 0	
	8220467	400x900mm 1121 W	214042209	stuk	140,00	699 0	
	8220468	400x1000mm 1245 W	214042210	stuk	155,00	699 0	
	8220469	400x1100mm 1370 W	214042211	stuk	171,00	699 0	
	8220470	400x1200mm 1494 W	214042212	stuk	186,00	699 0	
	8220471	400x1400mm 1743 W	214042214	stuk	217,00	699 0	
	8220472	400x1600mm 1992 W	214042216	stuk	248,00	699 0	
Warmwatertechniek	8220473	400x1800mm 2241 W	214042218	stuk	279,00	699 0	
	8220474	400x2000mm 2490 W	214042220	stuk	310,00	699 0	
	8220475	400x2200mm 2739 W	214042222	stuk	352,00	699 0	
	8220476	400x2400mm 2988 W	214042224	stuk	384,00	699 0	
	8220477	400x2600mm 3237 W	214042226	stuk	416,00	699 0	
	8220478	400x2800mm 3486 W	214042228	stuk	448,00	699 0	
	8220479	400x3000mm 3735 W	214042230	stuk	480,00	699 0	
	Paneelradiator type 33						
	Stralingswarmte en convectie	8220480	400x600mm 1027 W	214043306	stuk	150,00	699 0
		8220481	400x800mm 1369 W	214043308	stuk	181,00	699 0
8220482		400x900mm 1540 W	214043309	stuk	203,00	699 0	
8220483		400x1000mm 1711 W	214043310	stuk	226,00	699 0	
8220484		400x1100mm 1883 W	214043311	stuk	248,00	699 0	
8220485		400x1200mm 2054 W	214043312	stuk	271,00	699 0	
8220486		400x1400mm 2396 W	214043314	stuk	316,00	699 0	
8220487		400x1600mm 2738 W	214043316	stuk	400,00	699 0	
8220488		400x1800mm 3080 W	214043318	stuk	450,00	699 0	
8220489		400x2000mm 3422 W	214043320	stuk	500,00	699 0	
Regeling en afsluiters	8220490	400x2200mm 3765 W	214043322	stuk	550,00	699 0	
	8220491	400x2400mm 4107 W	214043324	stuk	600,00	699 0	
	Paneelradiator type 11						
	Pompen en waterdruk	8220492	500x400mm 334 W	214051104	stuk	42,50	699 0
		8220493	500x500mm 417 W	214051105	stuk	53,00	699 0
		8220494	500x600mm 500 W	214051106	stuk	63,50	699 0
		8220495	500x700mm 584 W	214051107	stuk	74,50	699 0
		8220496	500x800mm 667 W	214051108	stuk	85,00	699 0
		8220497	500x900mm 750 W	214051109	stuk	95,50	699 0
		8220498	500x1000mm 833 W	214051110	stuk	103,00	699 0
8220499		500x1100mm 917 W	214051111	stuk	113,00	699 0	
8220500		500x1200mm 1000 W	214051112	stuk	123,00	699 0	
8220501		500x1400mm 1167 W	214051114	stuk	144,00	699 0	
Afvoersystemen, non ferro en dakbedekking	8220502	500x1600mm 1333 W	214051116	stuk	164,00	699 0	
	8220503	500x1800mm 1500 W	214051118	stuk	191,00	699 0	
	8220504	500x2000mm 1666 W	214051120	stuk	212,00	699 0	
	8220505	500x2200mm 1833 W	214051122	stuk	233,00	699 0	
	8220506	500x2400mm 2000 W	214051124	stuk	254,00	699 0	
	8220507	500x2600mm 2166 W	214051126	stuk	275,00	699 0	
	8220508	500x3000mm 2499 W	214051130	stuk	318,00	699 0	
	Paneelradiator type 21						
	Bevestiging	8220509	500x500mm 577 W	214052105	stuk	84,00	699 0
		8220510	500x600mm 692 W	214052106	stuk	90,50	699 0
8220511		500x700mm 808 W	214052107	stuk	106,00	699 0	
8220512		500x800mm 923 W	214052108	stuk	121,00	699 0	
8220513		500x900mm 1038 W	214052109	stuk	136,00	699 0	
8220514		500x1000mm 1153 W	214052110	stuk	151,00	699 0	
8220515		500x1100mm 1269 W	214052111	stuk	166,00	699 0	
8220516		500x1200mm 1384 W	214052112	stuk	182,00	699 0	
8220517		500x1400mm 1615 W	214052114	stuk	212,00	699 0	
8220518		500x1600mm 1845 W	214052116	stuk	242,00	699 0	
Luchttechniek	8220519	500x1800mm 2076 W	214052118	stuk	272,00	699 0	
	8220520	500x2000mm 2306 W	214052120	stuk	302,00	699 0	
	8220521	500x2200mm 2537 W	214052122	stuk	369,00	699 0	
	8220522	500x2400mm 2768 W	214052124	stuk	403,00	699 0	
	8220523	500x2600mm 2998 W	214052126	stuk	436,00	699 0	
	Paneelradiator type 21						
	Airconditioning	8220509	500x500mm 577 W	214052105	stuk	84,00	699 0
		8220510	500x600mm 692 W	214052106	stuk	90,50	699 0
		8220511	500x700mm 808 W	214052107	stuk	106,00	699 0
		8220512	500x800mm 923 W	214052108	stuk	121,00	699 0
8220513		500x900mm 1038 W	214052109	stuk	136,00	699 0	
8220514		500x1000mm 1153 W	214052110	stuk	151,00	699 0	
8220515		500x1100mm 1269 W	214052111	stuk	166,00	699 0	
8220516		500x1200mm 1384 W	214052112	stuk	182,00	699 0	
8220517		500x1400mm 1615 W	214052114	stuk	212,00	699 0	
8220518		500x1600mm 1845 W	214052116	stuk	242,00	699 0	
Gereedschap	8220519	500x1800mm 2076 W	214052118	stuk	272,00	699 0	
	8220520	500x2000mm 2306 W	214052120	stuk	302,00	699 0	
	8220521	500x2200mm 2537 W	214052122	stuk	369,00	699 0	
	8220522	500x2400mm 2768 W	214052124	stuk	403,00	699 0	
	8220523	500x2600mm 2998 W	214052126	stuk	436,00	699 0	

Art.nr Specificaties Lev.nr Ehd Prijs Grp CC

STELRAD paneelradiatoren

Stelrad Kompakt

Paneelradiator type 22

8220524	500x500mm 747 W	214052205	stuk	96,00	699	0
8220525	500x600mm 897 W	214052206	stuk	115,00	699	0
8220526	500x700mm 1046 W	214052207	stuk	135,00	699	0
8220527	500x800mm 1196 W	214052208	stuk	149,00	699	0
8220528	500x900mm 1345 W	214052209	stuk	167,00	699	0
8220529	500x1000mm 1494 W	214052210	stuk	186,00	699	0
8220530	500x1100mm 1644 W	214052211	stuk	204,00	699	0
8220531	500x1200mm 1793 W	214052212	stuk	223,00	699	0
8220532	500x1400mm 2092 W	214052214	stuk	260,00	699	0
8220533	500x1600mm 2391 W	214052216	stuk	297,00	699	0
8220534	500x1800mm 2690 W	214052218	stuk	345,00	699	0
8220535	500x2000mm 2988 W	214052220	stuk	383,00	699	0
8220536	500x2200mm 3287 W	214052222	stuk	421,00	699	0
8220537	500x2400mm 3586 W	214052224	stuk	460,00	699	0
8220538	500x2600mm 3885 W	214052226	stuk	498,00	699	0
8220539	500x2800mm 4184 W	214052228	stuk	596,00	699	0
8220540	500x3000mm 4482 W	214052230	stuk	638,00	699	0

Paneelradiator type 33

8220541	500x600mm 1234 W	214053306	stuk	181,00	699	0
8220542	500x700mm 1440 W	214053307	stuk	211,00	699	0
8220543	500x800mm 1645 W	214053308	stuk	217,00	699	0
8220544	500x900mm 1851 W	214053309	stuk	244,00	699	0
8220545	500x1000mm 2056 W	214053310	stuk	271,00	699	0
8220546	500x1100mm 2262 W	214053311	stuk	298,00	699	0
8220547	500x1200mm 2468 W	214053312	stuk	325,00	699	0
8220548	500x1400mm 2879 W	214053314	stuk	379,00	699	0
8220549	500x1600mm 3290 W	214053316	stuk	481,00	699	0
8220550	500x1800mm 3701 W	214053318	stuk	541,00	699	0
8220551	500x2000mm 4112 W	214053320	stuk	601,00	699	0
8220552	500x2400mm 4935 W	214053324	stuk	721,00	699	0

Paneelradiator type 11

8220553	600x400mm 392 W	214061104	stuk	55,50	699	0
8220554	600x500mm 490 W	214061105	stuk	62,50	699	0
8220555	600x600mm 588 W	214061106	stuk	75,00	699	0
8220556	600x700mm 686 W	214061107	stuk	87,50	699	0
8220557	600x800mm 784 W	214061108	stuk	97,00	699	0
8220558	600x900mm 882 W	214061109	stuk	109,00	699	0
8220559	600x1000mm 980 W	214061110	stuk	121,00	699	0
8220560	600x1100mm 1078 W	214061111	stuk	133,00	699	0
8220561	600x1200mm 1176 W	214061112	stuk	145,00	699	0
8220562	600x1400mm 1372 W	214061114	stuk	169,00	699	0
8220563	600x1600mm 1568 W	214061116	stuk	200,00	699	0
8220564	600x1800mm 1764 W	214061118	stuk	225,00	699	0
8220565	600x2000mm 1960 W	214061120	stuk	250,00	699	0
8220566	600x2200mm 2156 W	214061122	stuk	275,00	699	0
8220567	600x2400mm 2352 W	214061124	stuk	300,00	699	0

Paneelradiator type 21

8220568	600x400mm 538 W	214062104	stuk	78,50	699	0
8220569	600x500mm 673 W	214062105	stuk	98,00	699	0
8220570	600x600mm 807 W	214062106	stuk	117,00	699	0
8220571	600x700mm 942 W	214062107	stuk	137,00	699	0
8220572	600x800mm 1076 W	214062108	stuk	141,00	699	0
8220573	600x900mm 1211 W	214062109	stuk	159,00	699	0
8220574	600x1000mm 1345 W	214062110	stuk	176,00	699	0
8220575	600x1100mm 1480 W	214062111	stuk	194,00	699	0
8220576	600x1200mm 1614 W	214062112	stuk	211,00	699	0
8220577	600x1400mm 1883 W	214062114	stuk	246,00	699	0
8220578	600x1600mm 2152 W	214062116	stuk	281,00	699	0
8220579	600x1800mm 2421 W	214062118	stuk	317,00	699	0
8220580	600x2000mm 2690 W	214062120	stuk	352,00	699	0
8220581	600x2200mm 2959 W	214062122	stuk	430,00	699	0
8220582	600x2400mm 3228 W	214062124	stuk	469,00	699	0

Ketels en warmtepompen

Warmwatertechniek

Leidingsystemen

Stralingswarmte en convectie

Regeling en afsluiters

Pompen en waterdruk

Afvoersystemen, non ferro en dakbedekking

Bevestiging

Luchttechniek

Airconditioning

Art.nr	Specificaties	Lev.nr	Ehd	Prijs	Grp	CC		
STELRAD paneelradiatoren								
Stelrad Kompakt								
Paneelradiator type 22								
Ketels en warmtepompen	8220583 600x400mm 693 W	214062204	stuk	89,00	699	0		
	8220584 600x500mm 866 W	214062205	stuk	111,00	699	0		
	8220585 600x600mm 1040 W	214062206	stuk	129,00	699	0		
	8220586 600x700mm 1213 W	214062207	stuk	151,00	699	0		
	8220587 600x800mm 1386 W	214062208	stuk	172,00	699	0		
	8220588 600x900mm 1559 W	214062209	stuk	194,00	699	0		
	8220589 600x1000mm 1732 W	214062210	stuk	215,00	699	0		
	8220590 600x1100mm 1906 W	214062211	stuk	237,00	699	0		
	8220591 600x1200mm 2079 W	214062212	stuk	258,00	699	0		
	8220592 600x1400mm 2425 W	214062214	stuk	301,00	699	0		
Warmwatertechniek	8220593 600x1600mm 2772 W	214062216	stuk	355,00	699	0		
	8220594 600x1800mm 3118 W	214062218	stuk	399,00	699	0		
	8220595 600x2000mm 3464 W	214062220	stuk	444,00	699	0		
	8220596 600x2200mm 3811 W	214062222	stuk	488,00	699	0		
	8220597 600x2400mm 4157 W	214062224	stuk	532,00	699	0		
	8220598 600x2600mm 4504 W	214062226	stuk	577,00	699	0		
	8220599 600x2800mm 4850 W	214062228	stuk	621,00	699	0		
	8220600 600x3000mm 5196 W	214062230	stuk	665,00	699	0		
	Paneelradiator type 33							
	Stralingswarmte en convectie	8220601 600x400mm 956 W	214063304	stuk	140,00	699	0	
8220602 600x500mm 1195 W		214063305	stuk	175,00	699	0		
8220603 600x600mm 1434 W		214063306	stuk	209,00	699	0		
8220604 600x700mm 1673 W		214063307	stuk	244,00	699	0		
8220605 600x800mm 1912 W		214063308	stuk	251,00	699	0		
8220606 600x900mm 2151 W		214063309	stuk	283,00	699	0		
8220607 600x1000mm 2389 W		214063310	stuk	314,00	699	0		
8220608 600x1100mm 2628 W		214063311	stuk	345,00	699	0		
8220609 600x1200mm 2867 W		214063312	stuk	377,00	699	0		
8220610 600x1400mm 3345 W		214063314	stuk	439,00	699	0		
Regeling en afsluiters	8220611 600x1600mm 3823 W	214063316	stuk	557,00	699	0		
	8220612 600x1800mm 4301 W	214063318	stuk	627,00	699	0		
	8220613 600x2000mm 4778 W	214063320	stuk	697,00	699	0		
	8220614 600x2400mm 5734 W	214063324	stuk	836,00	699	0		
	Paneelradiator type 11							
	Pompen en waterdruk	8220659 700x400mm 447 W	214071104	stuk	57,00	699	0	
		8220660 700x500mm 559 W	214071105	stuk	71,50	699	0	
		8220661 700x600mm 671 W	214071106	stuk	85,50	699	0	
		8220662 700x700mm 782 W	214071107	stuk	100,00	699	0	
		8220663 700x800mm 894 W	214071108	stuk	111,00	699	0	
8220664 700x900mm 1006 W		214071109	stuk	125,00	699	0		
8220665 700x1000mm 1117 W		214071110	stuk	138,00	699	0		
8220666 700x1100mm 1229 W		214071111	stuk	157,00	699	0		
8220667 700x1200mm 1341 W		214071112	stuk	171,00	699	0		
8220668 700x1400mm 1564 W		214071114	stuk	200,00	699	0		
Afvoersystemen, non ferro en dakbedekking	8220669 700x1600mm 1788 W	214071116	stuk	221,00	699	0		
	8220670 700x1800mm 2011 W	214071118	stuk	249,00	699	0		
	8220671 700x2000mm 2234 W	214071120	stuk	276,00	699	0		
	Paneelradiator type 21							
	Bevestiging	8220672 700x500mm 765 W	214072105	stuk	111,00	699	0	
		8220673 700x600mm 918 W	214072106	stuk	133,00	699	0	
		8220674 700x800mm 1224 W	214072108	stuk	160,00	699	0	
		8220675 700x1000mm 1530 W	214072110	stuk	200,00	699	0	
		8220676 700x1200mm 1836 W	214072112	stuk	266,00	699	0	
		8220677 700x1400mm 2142 W	214072114	stuk	310,00	699	0	
8220678 700x1600mm 2448 W		214072116	stuk	354,00	699	0		
8220679 700x1800mm 2754 W		214072118	stuk	352,00	699	0		
8220680 700x2000mm 3060 W		214072120	stuk	391,00	699	0		
Luchttechniek		Bevestiging						
	Airconditioning	Gereedschap						

Art.nr	Specificaties	Lev.nr	Ehd	Prijs	Grp	CC
--------	---------------	--------	-----	-------	-----	----

STELRAD paneelradiatoren

Stelrad Kompakt

Paneelradiator type 22

8220681	700x400mm 785 W	214072204	stuk	101,00	699	0
8220682	700x500mm 981 W	214072205	stuk	126,00	699	0
8220683	700x600mm 1177 W	214072206	stuk	146,00	699	0
8220684	700x700mm 1373 W	214072207	stuk	170,00	699	0
8220685	700x800mm 1569 W	214072208	stuk	195,00	699	0
8220686	700x900mm 1765 W	214072209	stuk	219,00	699	0
8220687	700x1000mm 1961 W	214072210	stuk	243,00	699	0
8220688	700x1100mm 2158 W	214072211	stuk	276,00	699	0
8220689	700x1200mm 2354 W	214072212	stuk	301,00	699	0
8220690	700x1400mm 2746 W	214072214	stuk	351,00	699	0
8220691	700x1600mm 3138 W	214072216	stuk	402,00	699	0
8220692	700x1800mm 3530 W	214072218	stuk	452,00	699	0
8220693	700x2000mm 3922 W	214072220	stuk	502,00	699	0
8220694	700x2200mm 4315 W	214072222	stuk	509,00	699	0
8220695	700x2400mm 4707 W	214072224	stuk	555,00	699	0
8220696	700x2600mm 5099 W	214072226	stuk	602,00	699	1
8220697	700x2800mm 5491 W	214072228	stuk	648,00	699	1
8220698	700x3000mm 5883 W	214072230	stuk	694,00	699	1

Paneelradiator type 33

8220699	700x500mm 1356 W	214073305	stuk	178,00	699	0
8220700	700x600mm 1628 W	214073306	stuk	213,00	699	0
8220701	700x700mm 1899 W	214073307	stuk	248,00	699	0
8220702	700x800mm 2170 W	214073308	stuk	284,00	699	0
8220703	700x900mm 2441 W	214073309	stuk	319,00	699	0
8220704	700x1000mm 2712 W	214073310	stuk	355,00	699	0
8220705	700x1100mm 2984 W	214073311	stuk	390,00	699	0
8220706	700x1200mm 3255 W	214073312	stuk	425,00	699	0
8220707	700x1400mm 3797 W	214073314	stuk	496,00	699	0
8220708	700x1600mm 4340 W	214073316	stuk	567,00	699	0
8220709	700x1800mm 4882 W	214073318	stuk	638,00	699	1
8220710	700x2000mm 5424 W	214073320	stuk	709,00	699	1

Paneelradiator type 11

8220615	900x400mm 544 W	214091104	stuk	67,50	699	0
8220616	900x500mm 680 W	214091105	stuk	84,50	699	0
8220617	900x600mm 816 W	214091106	stuk	102,00	699	0
8220618	900x700mm 952 W	214091107	stuk	119,00	699	0
8220619	900x800mm 1088 W	214091108	stuk	135,00	699	0
8220620	900x900mm 1224 W	214091109	stuk	152,00	699	0
8220621	900x1000mm 1360 W	214091110	stuk	169,00	699	0
8220622	900x1100mm 1496 W	214091111	stuk	192,00	699	0
8220623	900x1200mm 1632 W	214091112	stuk	209,00	699	0
8220624	900x1400mm 1904 W	214091114	stuk	244,00	699	0
8220625	900x1600mm 2176 W	214091116	stuk	279,00	699	0

Paneelradiator type 21

8220626	900x400mm 754 W	214092104	stuk	97,00	699	0
8220627	900x500mm 942 W	214092105	stuk	118,00	699	0
8220628	900x600mm 1130 W	214092106	stuk	141,00	699	0
8220629	900x700mm 1319 W	214092107	stuk	170,00	699	0
8220630	900x800mm 1507 W	214092108	stuk	194,00	699	0
8220631	900x900mm 1695 W	214092109	stuk	218,00	699	0
8220632	900x1000mm 1883 W	214092110	stuk	242,00	699	0
8220633	900x1100mm 2072 W	214092111	stuk	296,00	699	0
8220634	900x1200mm 2260 W	214092112	stuk	323,00	699	0
8220635	900x1400mm 2637 W	214092114	stuk	377,00	699	0
8220636	900x1600mm 3013 W	214092116	stuk	431,00	699	0

Paneelradiator type 22

8220637	900x400mm 958 W	214092204	stuk	119,00	699	0
8220638	900x500mm 1198 W	214092205	stuk	149,00	699	0
8220639	900x600mm 1437 W	214092206	stuk	178,00	699	0
8220640	900x700mm 1677 W	214092207	stuk	208,00	699	0
8220641	900x800mm 1916 W	214092208	stuk	237,00	699	0
8220642	900x900mm 2156 W	214092209	stuk	267,00	699	0
8220643	900x1000mm 2395 W	214092210	stuk	297,00	699	0
8220644	900x1100mm 2635 W	214092211	stuk	337,00	699	0
8220645	900x1200mm 2874 W	214092212	stuk	368,00	699	0
8220646	900x1400mm 3353 W	214092214	stuk	429,00	699	0
8220647	900x1600mm 3832 W	214092216	stuk	490,00	699	0

Ketels en warmtepompen

Warmwatertechniek

Leidingsystemen

Stralingswarmte en convectie

Regeling en afsluiters

Pompen en waterdruk

Afvoersystemen, non ferro en dakbedekking

Bevestiging

Luchttechniek

Airconditioning

Gereedschap

Art.nr	Specificaties	Lev.nr	Ehd	Prijs	Grp	CC	
STELRAD paneelradiatoren							
Stelrad Kompakt							
Paneelradiator type 33							
Ketels en warmtepompen	8220648	900x400mm 1334 W	214093304	stuk	172,00	699 0	
	8220649	900x500mm 1667 W	214093305	stuk	215,00	699 0	
	8220650	900x600mm 2001 W	214093306	stuk	258,00	699 0	
	8220651	900x700mm 2334 W	214093307	stuk	301,00	699 0	
	8220652	900x800mm 2668 W	214093308	stuk	344,00	699 0	
	8220653	900x900mm 3001 W	214093309	stuk	430,00	699 0	
	8220654	900x1000mm 3334 W	214093310	stuk	478,00	699 0	
	8220655	900x1100mm 3668 W	214093311	stuk	526,00	699 0	
	8220656	900x1200mm 4001 W	214093312	stuk	573,00	699 0	
	8220657	900x1400mm 4668 W	214093314	stuk	669,00	699 0	
8220658	900x1600mm 5335 W	214093316	stuk	764,00	699 0		
Stelrad Novello							
Paneelradiator type 22							
Leidingsystemen	8220711	300x600mm 590 W	221032206	stuk	137,00	699 1	
	8220712	300x800mm 786 W	221032208	stuk	152,00	699 1	
	8220713	300x900mm 884 W	221032209	stuk	164,00	699 1	
	8220714	300x1000mm 982 W	221032210	stuk	176,00	699 0	
	8220715	300x1100mm 1081 W	221032211	stuk	188,00	699 1	
	8220716	300x1200mm 1179 W	221032212	stuk	199,00	699 0	
	8220717	300x1400mm 1375 W	221032214	stuk	223,00	699 1	
	8220718	300x1600mm 1572 W	221032216	stuk	247,00	699 1	
	8220719	300x1800mm 1768 W	221032218	stuk	270,00	699 1	
	8220720	300x2000mm 1964 W	221032220	stuk	294,00	699 1	
Stralingswarmte en convectie	8220721	300x2200mm 2161 W	221032222	stuk	317,00	699 1	
	8220722	300x2400mm 2357 W	221032224	stuk	341,00	699 1	
	8220723	300x2600mm 2554 W	221032226	stuk	365,00	699 1	
	8220724	300x2800mm 2750 W	221032228	stuk	388,00	699 1	
	8220725	300x3000mm 2946 W	221032230	stuk	412,00	699 1	
	Paneelradiator type 33						
	Regeling en afsluiters	8220726	300x600mm 810 W	221033306	stuk	168,00	699 1
		8220727	300x800mm 1080 W	221033308	stuk	205,00	699 1
		8220728	300x900mm 1215 W	221033309	stuk	223,00	699 1
		8220729	300x1000mm 1349 W	221033310	stuk	223,00	699 1
8220730		300x1100mm 1484 W	221033311	stuk	240,00	699 1	
8220731		300x1200mm 1619 W	221033312	stuk	256,00	699 1	
8220732		300x1400mm 1889 W	221033314	stuk	289,00	699 1	
8220733		300x1600mm 2159 W	221033316	stuk	352,00	699 1	
8220734		300x1800mm 2429 W	221033318	stuk	388,00	699 1	
8220735		300x2000mm 2698 W	221033320	stuk	425,00	699 1	
Pompen en waterdruk	8220736	300x2200mm 2968 W	221033322	stuk	462,00	699 1	
	8220737	300x2400mm 3238 W	221033324	stuk	498,00	699 1	
	8220738	300x2600mm 3508 W	221033326	stuk	535,00	699 1	
	8220739	300x3000mm 4047 W	221033330	stuk	608,00	699 1	
	Paneelradiator type 11						
Afvuersystemen, non ferro en dakbedekking	8220740	400x500mm 338 W	223041105	stuk	103,00	699 0	
	8220741	400x600mm 406 W	223041106	stuk	111,00	699 1	
	8220742	400x700mm 474 W	223041107	stuk	120,00	699 1	
	8220743	400x800mm 541 W	223041108	stuk	129,00	699 1	
	8220744	400x900mm 609 W	223041109	stuk	132,00	699 1	
	8220745	400x1000mm 676 W	223041110	stuk	136,00	699 1	
	8220746	400x1100mm 744 W	223041111	stuk	143,00	699 1	
	8220747	400x1200mm 812 W	223041112	stuk	151,00	699 0	
	8220748	400x1400mm 947 W	223041114	stuk	167,00	699 1	
	8220749	400x1600mm 1082 W	223041116	stuk	182,00	699 1	
Bevestiging	8220750	400x1800mm 1217 W	223041118	stuk	198,00	699 1	
	8220751	400x2000mm 1352 W	223041120	stuk	213,00	699 0	
	8220752	400x500mm 338 W	221042205	stuk	133,00	699 1	
Luchttechniek							
Airconditioning							
Gereedschap							

Art.nr	Specificaties	Lev.nr	Ehd	Prijs	Grp	CC
STELRAD paneelradiatoren						
Stelrad Novello						
Paneelradiator type 22						
8220753	400x600mm 747 W	221042206	stuk	148,00	699	1
8220754	400x700mm 872 W	221042207	stuk	163,00	699	1
8220755	400x800mm 996 W	221042208	stuk	174,00	699	1
8220756	400x900mm 1121 W	221042209	stuk	188,00	699	0
8220757	400x1000mm 1245 W	221042210	stuk	203,00	699	0
8220758	400x1100mm 1370 W	221042211	stuk	217,00	699	1
8220759	400x1200mm 1494 W	221042212	stuk	231,00	699	0
8220760	400x1400mm 1743 W	221042214	stuk	260,00	699	0
8220761	400x1600mm 1992 W	221042216	stuk	289,00	699	1
8220762	400x1800mm 2241 W	221042218	stuk	318,00	699	1
8220763	400x2000mm 2490 W	221042220	stuk	347,00	699	0
8220764	400x2200mm 2739 W	221042222	stuk	386,00	699	1
8220765	400x2400mm 2988 W	221042224	stuk	416,00	699	1
8220766	400x2600mm 3237 W	221042226	stuk	446,00	699	1
8220767	400x2800mm 3486 W	221042228	stuk	476,00	699	1
8220768	400x3000mm 3735 W	221042230	stuk	506,00	699	1
Paneelradiator type 33						
8220769	400x600mm 1027 W	221043306	stuk	198,00	699	1
8220770	400x800mm 1369 W	221043308	stuk	226,00	699	1
8220771	400x900mm 1540 W	221043309	stuk	247,00	699	1
8220772	400x1000mm 1711 W	221043310	stuk	268,00	699	1
8220773	400x1100mm 1883 W	221043311	stuk	289,00	699	1
8220774	400x1200mm 2054 W	221043312	stuk	310,00	699	1
8220775	400x1400mm 2396 W	221043314	stuk	352,00	699	1
8220776	400x1600mm 2738 W	221043316	stuk	432,00	699	1
8220777	400x1800mm 3080 W	221043318	stuk	478,00	699	1
8220778	400x2000mm 3422 W	221043320	stuk	525,00	699	1
8220779	400x2200mm 3765 W	221043322	stuk	572,00	699	1
8220780	400x2400mm 4107 W	221043324	stuk	619,00	699	1
Paneelradiator type 11						
8220781	500x400mm 334 W	223051104	stuk	97,50	699	1
8220782	500x500mm 417 W	223051105	stuk	107,00	699	1
8220783	500x600mm 500 W	223051106	stuk	117,00	699	1
8220784	500x700mm 584 W	223051107	stuk	127,00	699	1
8220785	500x800mm 667 W	223051108	stuk	137,00	699	0
8220786	500x900mm 750 W	223051109	stuk	147,00	699	0
8220787	500x1000mm 833 W	223051110	stuk	154,00	699	0
8220788	500x1100mm 917 W	223051111	stuk	163,00	699	1
8220789	500x1200mm 1000 W	223051112	stuk	173,00	699	1
8220790	500x1400mm 1167 W	223051114	stuk	192,00	699	0
8220791	500x1600mm 1333 W	223051116	stuk	211,00	699	0
8220792	500x1800mm 1500 W	223051118	stuk	236,00	699	1
8220793	500x2000mm 1666 W	223051120	stuk	256,00	699	0
8220794	500x2200mm 1833 W	223051122	stuk	275,00	699	0
8220795	500x2400mm 2000 W	223051124	stuk	295,00	699	1
8220796	500x2600mm 2166 W	223051126	stuk	315,00	699	1
8220797	500x3000mm 2499 W	223051130	stuk	354,00	699	1
Paneelradiator type 21						
8220798	500x500mm 577 W	221052105	stuk	136,00	699	1
8220799	500x600mm 692 W	221052106	stuk	143,00	699	1
8220800	500x700mm 808 W	221052107	stuk	157,00	699	1
8220801	500x800mm 923 W	221052108	stuk	171,00	699	1
8220802	500x900mm 1038 W	221052109	stuk	185,00	699	1
8220803	500x1000mm 1153 W	221052110	stuk	199,00	699	1
8220804	500x1100mm 1269 W	221052111	stuk	213,00	699	1
8220805	500x1200mm 1384 W	221052112	stuk	227,00	699	1
8220806	500x1400mm 1615 W	221052114	stuk	255,00	699	1
8220807	500x1600mm 1845 W	221052116	stuk	284,00	699	1
8220808	500x1800mm 2076 W	221052118	stuk	312,00	699	1
8220809	500x2000mm 2306 W	221052120	stuk	340,00	699	1
8220810	500x2200mm 2537 W	221052122	stuk	402,00	699	1
8220811	500x2400mm 2768 W	221052124	stuk	434,00	699	1
8220812	500x2600mm 2998 W	221052126	stuk	465,00	699	1

Ketels en warmtepompen

Warmwatertechniek

Leidingsystemen

Stralingswarmte en convectie

Regeling en afsluiters

Pompen en waterdruk

Afvoersystemen, non ferro en dakbedekking

Bevestiging

Luchttechniek

Airconditioning

Gereedschap

Art.nr	Specificaties	Lev.nr	Ehd	Prijs	Grp	CC	
STELRAD paneelradiatoren							
Stelrad Novello							
Paneelradiator type 22							
Ketels en warmtepompen	8220813	500x500mm 747 W	221052205	stuk	148,00	699 1	
	8220814	500x600mm 897 W	221052206	stuk	165,00	699 1	
	8220815	500x700mm 1046 W	221052207	stuk	183,00	699 0	
	8220816	500x800mm 1196 W	221052208	stuk	197,00	699 0	
	8220817	500x900mm 1345 W	221052209	stuk	214,00	699 0	
	8220818	500x1000mm 1494 W	221052210	stuk	231,00	699 0	
	8220819	500x1100mm 1644 W	221052211	stuk	249,00	699 1	
	8220820	500x1200mm 1793 W	221052212	stuk	266,00	699 0	
	8220821	500x1400mm 2092 W	221052214	stuk	300,00	699 0	
	8220822	500x1600mm 2391 W	221052216	stuk	335,00	699 0	
Warmwatertechniek	8220823	500x1800mm 2690 W	221052218	stuk	380,00	699 1	
	8220824	500x2000mm 2988 W	221052220	stuk	416,00	699 1	
	8220825	500x2200mm 3287 W	221052222	stuk	452,00	699 1	
	8220826	500x2400mm 3586 W	221052224	stuk	487,00	699 1	
	8220827	500x2600mm 3885 W	221052226	stuk	523,00	699 1	
	8220828	500x2800mm 4184 W	221052228	stuk	614,00	699 1	
	8220829	500x3000mm 4482 W	221052230	stuk	654,00	699 1	
	Paneelradiator type 33						
	Stralingswarmte en convectie	8220830	500x600mm 1234 W	221053306	stuk	226,00	699 1
		8220831	500x700mm 1440 W	221053307	stuk	254,00	699 1
8220832		500x800mm 1645 W	221053308	stuk	260,00	699 1	
8220833		500x900mm 1851 W	221053309	stuk	285,00	699 1	
8220834		500x1000mm 2056 W	221053310	stuk	311,00	699 1	
8220835		500x1100mm 2262 W	221053311	stuk	336,00	699 1	
8220836		500x1200mm 2468 W	221053312	stuk	361,00	699 1	
8220837		500x1400mm 2879 W	221053314	stuk	412,00	699 1	
8220838		500x1600mm 3290 W	221053316	stuk	507,00	699 1	
8220839		500x1800mm 3701 W	221053318	stuk	563,00	699 1	
Regeling en afsluiters	8220840	500x2000mm 4112 W	221053320	stuk	619,00	699 1	
	8220841	500x2400mm 4935 W	221053324	stuk	732,00	699 1	
Paneelradiator type 11							
Pompen en waterdruk	8220842	600x400mm 392 W	223061104	stuk	105,00	699 1	
	8220843	600x500mm 490 W	223061105	stuk	116,00	699 1	
	8220844	600x600mm 588 W	223061106	stuk	128,00	699 0	
	8220845	600x700mm 686 W	223061107	stuk	140,00	699 1	
	8220846	600x800mm 784 W	223061108	stuk	148,00	699 1	
	8220847	600x900mm 882 W	223061109	stuk	160,00	699 0	
	8220848	600x1000mm 980 W	223061110	stuk	171,00	699 1	
	8220849	600x1100mm 1078 W	223061111	stuk	182,00	699 1	
	8220850	600x1200mm 1176 W	223061112	stuk	193,00	699 1	
	8220851	600x1400mm 1372 W	223061114	stuk	216,00	699 1	
Afvoersystemen, non ferro en dakbedekking	8220852	600x1600mm 1568 W	223061116	stuk	244,00	699 1	
	8220853	600x1800mm 1764 W	223061118	stuk	268,00	699 1	
	8220854	600x2000mm 1960 W	223061120	stuk	291,00	699 1	
	8220855	600x2200mm 2156 W	223061122	stuk	314,00	699 1	
	8220856	600x2400mm 2352 W	223061124	stuk	338,00	699 1	
Paneelradiator type 21							
Bevestiging	8220857	600x400mm 538 W	221062104	stuk	131,00	699 1	
	8220858	600x500mm 673 W	221062105	stuk	149,00	699 1	
	8220859	600x600mm 807 W	221062106	stuk	167,00	699 1	
	8220860	600x700mm 942 W	221062107	stuk	178,00	699 1	
	8220861	600x800mm 1076 W	221062108	stuk	189,00	699 1	
	8220862	600x900mm 1211 W	221062109	stuk	206,00	699 1	
	8220863	600x1000mm 1345 W	221062110	stuk	222,00	699 1	
	8220864	600x1100mm 1480 W	221062111	stuk	239,00	699 1	
	8220865	600x1200mm 1614 W	221062112	stuk	255,00	699 1	
	8220866	600x1400mm 1883 W	221062114	stuk	288,00	699 1	
Luchttechniek	8220867	600x1600mm 2152 W	221062116	stuk	321,00	699 1	
	8220868	600x1800mm 2421 W	221062118	stuk	354,00	699 1	
	8220869	600x2000mm 2690 W	221062120	stuk	386,00	699 1	
	8220870	600x2200mm 2959 W	221062122	stuk	459,00	699 1	
	8220871	600x2400mm 3228 W	221062124	stuk	496,00	699 1	
Airconditioning							

Art.nr	Specificaties	Lev.nr	Ehd	Prijs	Grp	CC
STELRAD paneelradiatoren						
Stelrad Novello						
Paneelradiator type 22						
8220872	600x400mm 693 W	221062204	stuk	141,00	699	1
8220873	600x500mm 866 W	221062205	stuk	162,00	699	1
8220874	600x600mm 1040 W	221062206	stuk	178,00	699	1
8220875	600x700mm 1213 W	221062207	stuk	198,00	699	1
8220876	600x800mm 1386 W	221062208	stuk	218,00	699	0
8220877	600x900mm 1559 W	221062209	stuk	239,00	699	0
8220878	600x1000mm 1732 W	221062210	stuk	259,00	699	0
8220879	600x1100mm 1906 W	221062211	stuk	279,00	699	1
8220880	600x1200mm 2079 W	221062212	stuk	299,00	699	0
8220881	600x1400mm 2425 W	221062214	stuk	339,00	699	0
8220882	600x1600mm 2772 W	221062216	stuk	390,00	699	0
8220883	600x1800mm 3118 W	221062218	stuk	431,00	699	1
8220884	600x2000mm 3464 W	221062220	stuk	472,00	699	1
8220885	600x2200mm 3811 W	221062222	stuk	514,00	699	1
8220886	600x2400mm 4157 W	221062224	stuk	555,00	699	1
8220887	600x2600mm 4504 W	221062226	stuk	597,00	699	1
8220888	600x2800mm 4850 W	221062228	stuk	638,00	699	1
8220889	600x3000mm 5196 W	221062230	stuk	680,00	699	1
Paneelradiator type 33						
8220890	600x400mm 956 W	221063304	stuk	188,00	699	1
8220891	600x500mm 1195 W	221063305	stuk	221,00	699	1
8220892	600x600mm 1434 W	221063306	stuk	253,00	699	1
8220893	600x700mm 1673 W	221063307	stuk	286,00	699	1
8220894	600x800mm 1912 W	221063308	stuk	292,00	699	1
8220895	600x900mm 2151 W	221063309	stuk	322,00	699	1
8220896	600x1000mm 2389 W	221063310	stuk	351,00	699	1
8220897	600x1100mm 2628 W	221063311	stuk	380,00	699	1
8220898	600x1200mm 2867 W	221063312	stuk	410,00	699	1
8220899	600x1400mm 3345 W	221063314	stuk	468,00	699	1
8220900	600x1600mm 3823 W	221063316	stuk	578,00	699	1
8220901	600x1800mm 4301 W	221063318	stuk	644,00	699	1
8220902	600x2000mm 4778 W	221063320	stuk	709,00	699	1
8220903	600x2400mm 5734 W	221063324	stuk	839,00	699	1
Paneelradiator type 11						
8220948	700x500mm 559 W	223071105	stuk	122,00	699	1
8220949	700x600mm 671 W	223071106	stuk	135,00	699	1
8220950	700x800mm 894 W	223071108	stuk	158,00	699	1
8220951	700x1000mm 1117 W	223071110	stuk	184,00	699	1
Paneelradiator type 21						
8220952	700x400mm 612 W	221072104	stuk	138,00	699	1
8220953	700x500mm 765 W	221072105	stuk	159,00	699	1
8220954	700x600mm 918 W	221072106	stuk	179,00	699	1
8220955	700x700mm 1071 W	221072107	stuk	192,00	699	1
8220956	700x800mm 1224 W	221072108	stuk	204,00	699	1
8220957	700x900mm 1377 W	221072109	stuk	223,00	699	1
8220958	700x1000mm 1530 W	221072110	stuk	241,00	699	1
8220961	700x1100mm 1683 W	221072111	stuk	283,00	699	1
8220963	700x1200mm 1836 W	221072112	stuk	303,00	699	1
8220965	700x1400mm 2142 W	221072114	stuk	345,00	699	1
8220967	700x1600mm 2448 W	221072116	stuk	386,00	699	1
Paneelradiator type 22						
8220959	700x400mm 785 W	221072204	stuk	149,00	699	1
8220960	700x500mm 981 W	221072205	stuk	172,00	699	1
8220962	700x600mm 1177 W	221072206	stuk	191,00	699	1
8220979	700x700mm 1373 W	221072207	stuk	214,00	699	0
8220964	700x800mm 1569 W	221072208	stuk	237,00	699	0
8220981	700x900mm 1765 W	221072209	stuk	259,00	699	1
8220966	700x1000mm 1961 W	221072210	stuk	282,00	699	0
8220968	700x1100mm 2158 W	221072211	stuk	313,00	699	1
8220970	700x1200mm 2354 W	221072212	stuk	336,00	699	1
8220969	700x1400mm 2746 W	221072214	stuk	383,00	699	1
8220977	700x1600mm 3138 W	221072216	stuk	430,00	699	1

Ketels en warmtepompen

Warmwatertechniek

Leidingsystemen

Stralingswarmte en convectie

Regeling en afsluiters

Pompen en waterdruk

Afvoersystemen, non ferro en dakbedekking

Bevestiging

Luchttechniek

Airconditioning

Gereedschap

Art.nr	Specificaties	Lev.nr	Ehd	Prijs	Grp	CC
STELRAD paneelradiatoren						
Stelrad Novello						
Paneelradiator type 33						
Ketels en warmtepompen	8220971	700x400mm 1085 W	221073304	stuk	202,00	699 1
	8220972	700x500mm 1356 W	221073305	stuk	221,00	699 1
	8220974	700x600mm 1628 W	221073306	stuk	254,00	699 1
	8220983	700x700mm 1899 W	221073307	stuk	287,00	699 1
	8220976	700x800mm 2170 W	221073308	stuk	320,00	699 1
	8220984	700x900mm 2441 W	221073309	stuk	353,00	699 1
	8220978	700x1000mm 2712 W	221073310	stuk	386,00	699 1
	8220980	700x1100mm 2984 W	221073311	stuk	419,00	699 1
	8220982	700x1200mm 3255 W	221073312	stuk	452,00	699 1
	8220973	700x1400mm 3797 W	221073314	stuk	519,00	699 1
8220975	700x1600mm 4340 W	221073316	stuk	585,00	699 1	
Paneelradiator type 11						
Leidingsystemen	8220904	900x400mm 544 W	223091104	stuk	121,00	699 1
	8220905	900x500mm 680 W	223091105	stuk	137,00	699 1
	8220906	900x600mm 816 W	223091106	stuk	153,00	699 1
	8220907	900x700mm 952 W	223091107	stuk	168,00	699 1
	8220908	900x800mm 1088 W	223091108	stuk	184,00	699 1
	8220909	900x900mm 1224 W	223091109	stuk	200,00	699 1
	8220910	900x1000mm 1360 W	223091110	stuk	216,00	699 1
	8220911	900x1100mm 1496 W	223091111	stuk	237,00	699 1
	8220912	900x1200mm 1632 W	223091112	stuk	253,00	699 1
	8220913	900x1400mm 1904 W	223091114	stuk	286,00	699 1
8220914	900x1600mm 2176 W	223091116	stuk	318,00	699 1	
8220915	900x400mm 753 W	221092104	stuk	148,00	699 1	
Paneelradiator type 21						
Regeling en afsluiters	8220916	900x500mm 942 W	221092105	stuk	168,00	699 1
	8220917	900x600mm 1130 W	221092106	stuk	189,00	699 1
	8220918	900x700mm 1319 W	221092107	stuk	216,00	699 1
	8220919	900x800mm 1507 W	221092108	stuk	239,00	699 1
	8220920	900x900mm 1695 W	221092109	stuk	262,00	699 1
	8220921	900x1000mm 1883 W	221092110	stuk	284,00	699 1
	8220922	900x1100mm 2072 W	221092111	stuk	334,00	699 1
	8220923	900x1200mm 2260 W	221092112	stuk	359,00	699 1
	8220924	900x1400mm 2637 W	221092114	stuk	410,00	699 1
	8220925	900x1600mm 3013 W	221092116	stuk	460,00	699 1
Paneelradiator type 22						
Pompen en waterdruk	8220926	900x400mm 958 W	221092204	stuk	169,00	699 1
	8220927	900x500mm 1198 W	221092205	stuk	196,00	699 0
	8220928	900x600mm 1437 W	221092206	stuk	224,00	699 0
	8220929	900x700mm 1677 W	221092207	stuk	252,00	699 1
	8220930	900x800mm 1916 W	221092208	stuk	279,00	699 0
	8220931	900x900mm 2156 W	221092209	stuk	307,00	699 1
	8220932	900x1000mm 2395 W	221092210	stuk	335,00	699 1
	8220933	900x1100mm 2635 W	221092211	stuk	372,00	699 1
	8220934	900x1200mm 2874 W	221092212	stuk	401,00	699 1
	8220935	900x1400mm 3353 W	221092214	stuk	458,00	699 1
Paneelradiator type 33						
Bevestiging	8220937	900x400mm 1334 W	221093304	stuk	219,00	699 1
	8220938	900x500mm 1667 W	221093305	stuk	259,00	699 1
	8220939	900x600mm 2001 W	221093306	stuk	299,00	699 1
	8220940	900x700mm 2334 W	221093307	stuk	339,00	699 1
	8220941	900x800mm 2668 W	221093308	stuk	379,00	699 1
	8220942	900x900mm 3001 W	221093309	stuk	460,00	699 1
	8220943	900x1000mm 3334 W	221093310	stuk	504,00	699 1
	8220944	900x1100mm 3668 W	221093311	stuk	549,00	699 1
	8220945	900x1200mm 4001 W	221093312	stuk	593,00	699 1
	8220946	900x1400mm 4668 W	221093314	stuk	683,00	699 1
8220947	900x1600mm 5335 W	221093316	stuk	772,00	699 1	
Stelrad Accord vochtbestendig						
Paneelradiator type 10						
Airconditioning	8221016	300x400mm 136 W vochtbestendig	207031004	stuk	34,00	699 1
	8220985	300x500mm 169 W vochtbestendig	207031005	stuk	47,00	699 1
Paneelradiator type 11						
Gereedschap	8221017	300x500mm 259 W vochtbestendig	207031105	stuk	72,50	699 1
	8221018	300x800mm 414 W vochtbestendig	207031108	stuk	116,00	699 1
	8221019	300x1100mm 569 W vochtbestendig	207031111	stuk	159,00	699 1
	8221020	300x1400mm 724 W vochtbestendig	207031114	stuk	202,00	699 1
	8221021	300x1800mm 931 W vochtbestendig	207031118	stuk	259,00	699 1

Art.nr Specificaties Lev.nr Ehd Prijs Grp CC

STELRAD paneelradiatoren

Stelrad Accord vochtbestendig

Paneelradiator type 22

8221022	300x800mm 810 W	vochtbestendig	206032208	stuk	203,00	699	1
8221023	300x900mm 911 W	vochtbestendig	206032209	stuk	229,00	699	1
8221024	300x1000mm 1012 W	vochtbestendig	206032210	stuk	254,00	699	1
8221025	300x1100mm 1114 W	vochtbestendig	206032211	stuk	279,00	699	1
8221026	300x1200mm 1215 W	vochtbestendig	206032212	stuk	305,00	699	1
8221027	300x1400mm 1417 W	vochtbestendig	206032214	stuk	355,00	699	1
8221028	300x1600mm 1620 W	vochtbestendig	206032216	stuk	406,00	699	1
8221029	300x1800mm 1822 W	vochtbestendig	206032218	stuk	457,00	699	1
8221030	300x2000mm 2024 W	vochtbestendig	206032220	stuk	507,00	699	1
8221031	300x2200mm 2227 W	vochtbestendig	206032222	stuk	558,00	699	1
8221032	300x2400mm 2429 W	vochtbestendig	206032224	stuk	609,00	699	1
8221033	300x2600mm 2632 W	vochtbestendig	206032226	stuk	659,00	699	1
8221034	300x2800mm 2834 W	vochtbestendig	206032228	stuk	710,00	699	1
8221035	300x3000mm 3036 W	vochtbestendig	206032230	stuk	761,00	699	1

Paneelradiator type 33

8221036	300x800mm 1135 W	vochtbestendig	206033308	stuk	316,00	699	1
8221037	300x1000mm 1418 W	vochtbestendig	206033310	stuk	356,00	699	1
8221038	300x1100mm 1560 W	vochtbestendig	206033311	stuk	391,00	699	1
8221039	300x1200mm 1702 W	vochtbestendig	206033312	stuk	427,00	699	1
8221040	300x1400mm 1986 W	vochtbestendig	206033314	stuk	498,00	699	1
8221041	300x1600mm 2269 W	vochtbestendig	206033316	stuk	632,00	699	1
8221042	300x1800mm 2553 W	vochtbestendig	206033318	stuk	710,00	699	1
8221043	300x2000mm 2836 W	vochtbestendig	206033320	stuk	789,00	699	1
8221044	300x2200mm 3120 W	vochtbestendig	206033322	stuk	868,00	699	1
8221045	300x2600mm 3687 W	vochtbestendig	206033326	stuk	1026,00	699	1
8221046	300x3000mm 4254 W	vochtbestendig	206033330	stuk	1184,00	699	1

Paneelradiator type 10

8221047	400x400mm 172 W	vochtbestendig	207041004	stuk	43,25	699	1
8220986	400x500mm 215 W	vochtbestendig	207041005	stuk	54,00	699	1
8220987	400x600mm 258 W	vochtbestendig	207041006	stuk	72,00	699	1
8221048	400x700mm 301 W	vochtbestendig	207041007	stuk	84,00	699	1
8220988	400x800mm 344 W	vochtbestendig	207041008	stuk	96,00	699	1
8221049	400x1000mm 430 W	vochtbestendig	207041010	stuk	105,00	699	1
8221050	400x1100mm 473 W	vochtbestendig	207041011	stuk	115,00	699	1
8221051	400x1200mm 516 W	vochtbestendig	207041012	stuk	126,00	699	1
8221052	400x1400mm 602 W	vochtbestendig	207041014	stuk	151,00	699	1
8221053	400x1600mm 688 W	vochtbestendig	207041016	stuk	173,00	699	1
8221054	400x1800mm 774 W	vochtbestendig	207041018	stuk	194,00	699	1
8221055	400x2000mm 860 W	vochtbestendig	207041020	stuk	216,00	699	1
8221056	400x2200mm 946 W	vochtbestendig	207041022	stuk	264,00	699	1
8221057	400x2600mm 1118 W	vochtbestendig	207041026	stuk	311,00	699	1
8221058	400x3000mm 1290 W	vochtbestendig	207041030	stuk	359,00	699	1

Paneelradiator type 11

8221059	400x500mm 344 W	vochtbestendig	207041105	stuk	96,00	699	1
8221060	400x600mm 413 W	vochtbestendig	207041106	stuk	115,00	699	1
8221061	400x700mm 481 W	vochtbestendig	207041107	stuk	134,00	699	1
8221062	400x800mm 550 W	vochtbestendig	207041108	stuk	134,00	699	1
8221063	400x1000mm 687 W	vochtbestendig	207041110	stuk	167,00	699	1
8221064	400x1100mm 756 W	vochtbestendig	207041111	stuk	184,00	699	1
8221065	400x1200mm 825 W	vochtbestendig	207041112	stuk	200,00	699	1
8221066	400x1400mm 962 W	vochtbestendig	207041114	stuk	234,00	699	1
8221067	400x1600mm 1100 W	vochtbestendig	207041116	stuk	267,00	699	1
8221068	400x1800mm 1237 W	vochtbestendig	207041118	stuk	300,00	699	1
8221069	400x2000mm 1374 W	vochtbestendig	207041120	stuk	334,00	699	1
8221070	400x2200mm 1512 W	vochtbestendig	207041122	stuk	367,00	699	1
8221071	400x2400mm 1649 W	vochtbestendig	207041124	stuk	400,00	699	1
8221072	400x2600mm 1787 W	vochtbestendig	207041126	stuk	434,00	699	1

Ketels en warmtepompen

Warmwatertechniek

Leidingsystemen

Stralingswarmte en convectie

Regeling en afsluiters

Pompen en waterdruk

Afvoersystemen, non ferro en dakbedekking

Bevestiging

Luchttechniek

Airconditioning

Gereedschap

Art.nr Specificaties Lev.nr Ehd Prijs Grp CC

STELRAD paneelradiatoren

Stelrad Accord vochtbestendig

Paneelradiator type 20

Ketels en warmtepompen	8220998	400x800mm	584 W	vochtbestendig	206042008	stuk	176,00	699	1
	8221073	400x1000mm	730 W	vochtbestendig	206042010	stuk	220,00	699	1
	8221074	400x1100mm	803 W	vochtbestendig	206042011	stuk	242,00	699	1
	8221075	400x1200mm	876 W	vochtbestendig	206042012	stuk	264,00	699	1
	8221076	400x1400mm	1022 W	vochtbestendig	206042014	stuk	308,00	699	1
	8221077	400x1600mm	1168 W	vochtbestendig	206042016	stuk	352,00	699	1
	8221078	400x1800mm	1314 W	vochtbestendig	206042018	stuk	396,00	699	1
Warmwatertechniek	8221079	400x2000mm	1460 W	vochtbestendig	206042020	stuk	440,00	699	1
	8221080	400x2200mm	1606 W	vochtbestendig	206042022	stuk	484,00	699	1
	8221081	400x2400mm	1752 W	vochtbestendig	206042024	stuk	528,00	699	1
	8221082	400x2600mm	1898 W	vochtbestendig	206042026	stuk	572,00	699	1
	8221083	400x2800mm	2044 W	vochtbestendig	206042028	stuk	616,00	699	1

Paneelradiator type 21

Leidingsystemen	8221084	400x800mm	800 W	vochtbestendig	206042108	stuk	194,00	699	1
	8221085	400x1000mm	1000 W	vochtbestendig	206042110	stuk	251,00	699	1
	8221086	400x1100mm	1100 W	vochtbestendig	206042111	stuk	276,00	699	1
	8221087	400x1200mm	1200 W	vochtbestendig	206042112	stuk	301,00	699	1
	8221088	400x1400mm	1400 W	vochtbestendig	206042114	stuk	351,00	699	1
	8221089	400x1600mm	1600 W	vochtbestendig	206042116	stuk	401,00	699	1
	8221090	400x1800mm	1800 W	vochtbestendig	206042118	stuk	451,00	699	1
	8221091	400x2000mm	2000 W	vochtbestendig	206042120	stuk	501,00	699	1
Stralingswarmte en convectie	8221092	400x2200mm	2200 W	vochtbestendig	206042122	stuk	551,00	699	1
	8221093	400x2400mm	2400 W	vochtbestendig	206042124	stuk	602,00	699	1
	8221094	400x2600mm	2600 W	vochtbestendig	206042126	stuk	652,00	699	1
	8221095	400x2800mm	2800 W	vochtbestendig	206042128	stuk	702,00	699	1
	8221096	400x3000mm	3000 W	vochtbestendig	206042130	stuk	752,00	699	1

Paneelradiator type 22

Regeling en afsluiters	8221097	400x500mm	609 W	vochtbestendig	206042205	stuk	161,00	699	1
	8221098	400x600mm	731 W	vochtbestendig	206042206	stuk	193,00	699	1
	8221099	400x700mm	853 W	vochtbestendig	206042207	stuk	225,00	699	1
	8221100	400x800mm	975 W	vochtbestendig	206042208	stuk	249,00	699	1
	8221101	400x900mm	1097 W	vochtbestendig	206042209	stuk	280,00	699	1
	8221102	400x1000mm	1218 W	vochtbestendig	206042210	stuk	311,00	699	1
	8221103	400x1100mm	1340 W	vochtbestendig	206042211	stuk	342,00	699	1
Pompen en waterdruk	8221104	400x1200mm	1462 W	vochtbestendig	206042212	stuk	373,00	699	1
	8221105	400x1400mm	1706 W	vochtbestendig	206042214	stuk	435,00	699	1
	8221106	400x1600mm	1949 W	vochtbestendig	206042216	stuk	498,00	699	1
	8221107	400x1800mm	2193 W	vochtbestendig	206042218	stuk	560,00	699	1
	8221108	400x2000mm	2436 W	vochtbestendig	206042220	stuk	622,00	699	1
	8221109	400x2200mm	2680 W	vochtbestendig	206042222	stuk	706,00	699	1
	8221110	400x2400mm	2924 W	vochtbestendig	206042224	stuk	770,00	699	1
Afvoersystemen, non ferro en dakbedekking	8221111	400x2600mm	3167 W	vochtbestendig	206042226	stuk	835,00	699	1
	8221112	400x2800mm	3411 W	vochtbestendig	206042228	stuk	899,00	699	1
	8221113	400x3000mm	3654 W	vochtbestendig	206042230	stuk	963,00	699	1

Paneelradiator type 33

Bevestiging	8221114	400x800mm	1444 W	vochtbestendig	206043308	stuk	362,00	699	1
	8221115	400x900mm	1625 W	vochtbestendig	206043309	stuk	407,00	699	1
	8221116	400x1000mm	1805 W	vochtbestendig	206043310	stuk	453,00	699	1
	8221117	400x1100mm	1986 W	vochtbestendig	206043311	stuk	498,00	699	1
	8221118	400x1200mm	2166 W	vochtbestendig	206043312	stuk	543,00	699	1
	8221119	400x1400mm	2527 W	vochtbestendig	206043314	stuk	633,00	699	1
	8221120	400x1600mm	2888 W	vochtbestendig	206043316	stuk	804,00	699	1
	8221121	400x1800mm	3249 W	vochtbestendig	206043318	stuk	904,00	699	1
	8221122	400x2000mm	3610 W	vochtbestendig	206043320	stuk	1005,00	699	1
Luchttechniek	8221123	400x2200mm	3971 W	vochtbestendig	206043322	stuk	1105,00	699	1



Art.nr	Specificaties	Lev.nr	Ehd	Prijs	Grp	CC
STELRAD paneelradiatoren						
Stelrad Accord vochtbestendig						
Paneelradiator type 10						
8221124	500x400mm 209 W		vochtbestendig	207051004	stuk	58,00 699 1
8220989	500x500mm 261 W		vochtbestendig	207051005	stuk	73,00 699 1
8220990	500x600mm 313 W		vochtbestendig	207051006	stuk	87,50 699 1
8221125	500x700mm 365 W		vochtbestendig	207051007	stuk	102,00 699 1
8220991	500x800mm 417 W		vochtbestendig	207051008	stuk	105,00 699 1
8221126	500x900mm 469 W		vochtbestendig	207051009	stuk	118,00 699 1
8221127	500x1000mm 521 W		vochtbestendig	207051010	stuk	127,00 699 1
8221128	500x1100mm 574 W		vochtbestendig	207051011	stuk	139,00 699 1
8221129	500x1200mm 626 W		vochtbestendig	207051012	stuk	152,00 699 1
8221130	500x1400mm 730 W		vochtbestendig	207051014	stuk	177,00 699 1
8221131	500x1600mm 834 W		vochtbestendig	207051016	stuk	203,00 699 1
8221132	500x1800mm 938 W		vochtbestendig	207051018	stuk	235,00 699 1
8221133	500x2000mm 1042 W		vochtbestendig	207051020	stuk	261,00 699 1
8221134	500x2200mm 1147 W		vochtbestendig	207051022	stuk	288,00 699 1
8221135	500x2400mm 1251 W		vochtbestendig	207051024	stuk	314,00 699 1
8221136	500x2800mm 1459 W		vochtbestendig	207051028	stuk	366,00 699 1
Paneelradiator type 11						
8221137	500x400mm 340 W		vochtbestendig	207051104	stuk	85,00 699 1
8221138	500x500mm 424 W		vochtbestendig	207051105	stuk	107,00 699 1
8221139	500x600mm 509 W		vochtbestendig	207051106	stuk	128,00 699 1
8221140	500x700mm 594 W		vochtbestendig	207051107	stuk	149,00 699 1
8221141	500x800mm 679 W		vochtbestendig	207051108	stuk	170,00 699 1
8221142	500x900mm 764 W		vochtbestendig	207051109	stuk	192,00 699 1
8221143	500x1000mm 848 W		vochtbestendig	207051110	stuk	206,00 699 1
8221144	500x1100mm 933 W		vochtbestendig	207051111	stuk	227,00 699 1
8221145	500x1200mm 1018 W		vochtbestendig	207051112	stuk	247,00 699 1
8221146	500x1400mm 1188 W		vochtbestendig	207051114	stuk	288,00 699 1
8221147	500x1600mm 1357 W		vochtbestendig	207051116	stuk	330,00 699 1
8221148	500x1800mm 1527 W		vochtbestendig	207051118	stuk	383,00 699 1
8221149	500x2000mm 1696 W		vochtbestendig	207051120	stuk	425,00 699 1
8221150	500x2200mm 1866 W		vochtbestendig	207051122	stuk	468,00 699 1
8221151	500x2400mm 2036 W		vochtbestendig	207051124	stuk	510,00 699 1
8221152	500x2600mm 2205 W		vochtbestendig	207051126	stuk	553,00 699 1
8221153	500x3000mm 2544 W		vochtbestendig	207051130	stuk	638,00 699 1
Paneelradiator type 20						
8221154	500x700mm 619 W		vochtbestendig	206052007	stuk	187,00 699 1
8220999	500x800mm 707 W		vochtbestendig	206052008	stuk	213,00 699 1
8221155	500x900mm 795 W		vochtbestendig	206052009	stuk	240,00 699 1
8221156	500x1000mm 883 W		vochtbestendig	206052010	stuk	266,00 699 1
8221157	500x1100mm 972 W		vochtbestendig	206052011	stuk	293,00 699 1
8221158	500x1200mm 1060 W		vochtbestendig	206052012	stuk	320,00 699 1
8221159	500x1400mm 1237 W		vochtbestendig	206052014	stuk	373,00 699 1
8221160	500x1600mm 1413 W		vochtbestendig	206052016	stuk	426,00 699 1
8221161	500x1800mm 1590 W		vochtbestendig	206052018	stuk	479,00 699 1
8221162	500x2000mm 1766 W		vochtbestendig	206052020	stuk	532,00 699 1
8221163	500x2200mm 1943 W		vochtbestendig	206052022	stuk	586,00 699 1
8221164	500x2400mm 2120 W		vochtbestendig	206052024	stuk	639,00 699 1
Paneelradiator type 21						
8221165	500x500mm 605 W		vochtbestendig	206052105	stuk	169,00 699 1
8221166	500x600mm 726 W		vochtbestendig	206052106	stuk	182,00 699 1
8221167	500x700mm 847 W		vochtbestendig	206052107	stuk	213,00 699 1
8221168	500x800mm 968 W		vochtbestendig	206052108	stuk	243,00 699 1
8221169	500x900mm 1089 W		vochtbestendig	206052109	stuk	273,00 699 1
8221170	500x1000mm 1210 W		vochtbestendig	206052110	stuk	304,00 699 1
8221171	500x1100mm 1331 W		vochtbestendig	206052111	stuk	334,00 699 1
8221172	500x1200mm 1452 W		vochtbestendig	206052112	stuk	364,00 699 1
8221173	500x1400mm 1694 W		vochtbestendig	206052114	stuk	425,00 699 1
8221174	500x1600mm 1936 W		vochtbestendig	206052116	stuk	485,00 699 1
8221175	500x1800mm 2178 W		vochtbestendig	206052118	stuk	546,00 699 1
8221176	500x2000mm 2420 W		vochtbestendig	206052120	stuk	607,00 699 1
8221177	500x2200mm 2662 W		vochtbestendig	206052122	stuk	741,00 699 1
8221178	500x2400mm 2904 W		vochtbestendig	206052126	stuk	876,00 699 1
8221179	500x2600mm 3146 W		vochtbestendig	206052126	stuk	876,00 699 1

Ketels en warmtepompen

Warmwatertechniek

Leidingsystemen

Stralingswarmte en convectie

Regeling en afsluiters

Pompen en waterdruk

Afvoersystemen, non ferro en dakbedekking

Bevestiging

Luchttechniek

Airconditioning

Art.nr	Specificaties	Lev.nr	Ehd	Prijs	Grp	CC	
STELRAD paneelradiatoren							
Stelrad Accord vochtbestendig							
Paneelradiator type 22							
Ketels en warmtepompen	8221180	500x500mm 768 W	vochtbestendig	206052205	stuk	193,00 699 1	
	8221181	500x600mm 921 W	vochtbestendig	206052206	stuk	231,00 699 1	
	8221182	500x700mm 1075 W	vochtbestendig	206052207	stuk	270,00 699 1	
	8221183	500x800mm 1228 W	vochtbestendig	206052208	stuk	298,00 699 1	
	8221184	500x900mm 1382 W	vochtbestendig	0206052209	stuk	336,00 699 1	
	8221185	500x1000mm 1535 W	vochtbestendig	206052210	stuk	373,00 699 1	
	8221186	500x1100mm 1689 W	vochtbestendig	206052211	stuk	410,00 699 1	
	8221187	500x1200mm 1842 W	vochtbestendig	206052212	stuk	447,00 699 1	
	8221188	500x1400mm 2149 W	vochtbestendig	206052214	stuk	522,00 699 1	
	8221189	500x1600mm 2456 W	vochtbestendig	206052216	stuk	596,00 699 1	
Warmwatertechniek	8221190	500x1800mm 2763 W	vochtbestendig	206052218	stuk	692,00 699 1	
	8221191	500x2000mm 3070 W	vochtbestendig	206052220	stuk	769,00 699 1	
	8221192	500x2200mm 3377 W	vochtbestendig	206052222	stuk	846,00 699 1	
	8221193	500x2400mm 3684 W	vochtbestendig	206052224	stuk	923,00 699 1	
	8221194	500x2600mm 3991 W	vochtbestendig	206052226	stuk	1000,00 699 1	
	8221195	500x2800mm 4298 W	vochtbestendig	206052228	stuk	1196,00 699 1	
	8221196	500x3000mm 4605 W	vochtbestendig	206052230	stuk	1281,00 699 1	
	Paneelradiator type 33						
	Stralingswarmte en convectie	8221197	500x600mm 1302 W	vochtbestendig	206053306	stuk	362,00 699 1
		8221198	500x700mm 1519 W	vochtbestendig	206053307	stuk	423,00 699 1
8221199		500x800mm 1736 W	vochtbestendig	206053308	stuk	435,00 699 1	
8221200		500x900mm 1953 W	vochtbestendig	206053309	stuk	489,00 699 1	
8221201		500x1000mm 2169 W	vochtbestendig	206053310	stuk	544,00 699 1	
8221202		500x1100mm 2386 W	vochtbestendig	206053311	stuk	598,00 699 1	
8221203		500x1200mm 2603 W	vochtbestendig	206053312	stuk	652,00 699 1	
8221204		500x1400mm 3037 W	vochtbestendig	206053314	stuk	761,00 699 1	
8221205		500x1600mm 3471 W	vochtbestendig	206053316	stuk	966,00 699 1	
8221206		500x1800mm 3905 W	vochtbestendig	206053318	stuk	1086,00 699 1	
Regeling en afsluiters	8221207	500x2000mm 4338 W	vochtbestendig	206053320	stuk	1207,00 699 1	
	8221208	500x2600mm 5640 W	vochtbestendig	206053326	stuk	1569,00 699 1	
Paneelradiator type 10							
Pompen en waterdruk	8221209	600x400mm 244 W	vochtbestendig	207061004	stuk	68,00 699 1	
	8220992	600x500mm 305 W	vochtbestendig	207061005	stuk	85,00 699 0	
	8220993	600x600mm 366 W	vochtbestendig	207061006	stuk	102,00 699 0	
	8221210	600x700mm 427 W	vochtbestendig	207061007	stuk	113,00 699 1	
	8220994	600x800mm 488 W	vochtbestendig	207061008	stuk	123,00 699 1	
	8221211	600x900mm 549 W	vochtbestendig	207061009	stuk	138,00 699 1	
	8221212	600x1000mm 610 W	vochtbestendig	207061010	stuk	153,00 699 1	
	8221213	600x1100mm 671 W	vochtbestendig	207061011	stuk	169,00 699 1	
	8221214	600x1200mm 732 W	vochtbestendig	207061012	stuk	184,00 699 1	
	8221215	600x1400mm 854 W	vochtbestendig	207061014	stuk	214,00 699 1	
Afvoersystemen, non ferro en dakbedekking	8221216	600x1600mm 976 W	vochtbestendig	207061016	stuk	245,00 699 1	
	8221217	600x1800mm 1098 W	vochtbestendig	207061018	stuk	275,00 699 1	
	8221218	600x2000mm 1220 W	vochtbestendig	207061020	stuk	306,00 699 1	
Paneelradiator type 11							
Bevestiging	8221219	600x400mm 400 W	vochtbestendig	207061104	stuk	112,00 699 1	
	8221220	600x500mm 500 W	vochtbestendig	207061105	stuk	126,00 699 1	
	8221221	600x600mm 600 W	vochtbestendig	207061106	stuk	151,00 699 1	
	8221222	600x700mm 700 W	vochtbestendig	207061107	stuk	176,00 699 1	
	8221223	600x800mm 800 W	vochtbestendig	207061108	stuk	194,00 699 1	
	8221224	600x900mm 900 W	vochtbestendig	207061109	stuk	219,00 699 1	
	8221225	600x1000mm 1000 W	vochtbestendig	207061110	stuk	243,00 699 1	
	8221226	600x1100mm 1100 W	vochtbestendig	207061111	stuk	267,00 699 1	
	8221227	600x1200mm 1200 W	vochtbestendig	207061112	stuk	291,00 699 1	
	8221228	600x1400mm 1400 W	vochtbestendig	207061114	stuk	340,00 699 1	
Luchttechniek	8221229	600x1600mm 1600 W	vochtbestendig	207061116	stuk	401,00 699 1	
	8221230	600x1800mm 1800 W	vochtbestendig	207061118	stuk	451,00 699 1	
	8221231	600x2000mm 2000 W	vochtbestendig	207061120	stuk	501,00 699 1	
	8221232	600x2200mm 2200 W	vochtbestendig	207061122	stuk	551,00 699 1	
	8221233	600x2400mm 2400 W	vochtbestendig	207061124	stuk	602,00 699 1	



Art.nr Specificaties Lev.nr Ehd Prijs Grp CC

STELRAD paneelradiatoren

Stelrad Accord vochtbestendig

Paneelradiator type 20

8221234	600x400mm 413 W	vochtbestendig	206062004	stuk	125,00	699	1
8221000	600x500mm 516 W	vochtbestendig	206062005	stuk	156,00	699	1
8221001	600x600mm 619 W	vochtbestendig	206062006	stuk	187,00	699	0
8221235	600x700mm 722 W	vochtbestendig	206062007	stuk	218,00	699	1
8221002	600x800mm 825 W	vochtbestendig	206062008	stuk	249,00	699	1
8221236	600x900mm 928 W	vochtbestendig	206062009	stuk	280,00	699	1
8221237	600x1000mm 1031 W	vochtbestendig	206062010	stuk	311,00	699	1
8221238	600x1100mm 1135 W	vochtbestendig	206062011	stuk	342,00	699	1
8221239	600x1200mm 1238 W	vochtbestendig	206062012	stuk	373,00	699	1
8221240	600x1400mm 1444 W	vochtbestendig	206062014	stuk	435,00	699	1
8221241	600x1600mm 1650 W	vochtbestendig	206062016	stuk	498,00	699	1
8221242	600x1800mm 1856 W	vochtbestendig	206062018	stuk	560,00	699	1
8221243	600x2000mm 2062 W	vochtbestendig	206062020	stuk	622,00	699	1
8221244	600x2200mm 2269 W	vochtbestendig	206062022	stuk	684,00	699	1
8221245	600x2400mm 2475 W	vochtbestendig	206062024	stuk	746,00	699	1

Paneelradiator type 21

8221246	600x400mm 564 W	vochtbestendig	206062104	stuk	157,00	699	1
8221247	600x500mm 705 W	vochtbestendig	206062105	stuk	197,00	699	1
8221248	600x600mm 846 W	vochtbestendig	206062106	stuk	236,00	699	1
8221249	600x700mm 987 W	vochtbestendig	206062107	stuk	275,00	699	1
8221250	600x800mm 1128 W	vochtbestendig	206062108	stuk	283,00	699	1
8221251	600x900mm 1269 W	vochtbestendig	206062109	stuk	318,00	699	1
8221252	600x1000mm 1409 W	vochtbestendig	206062110	stuk	353,00	699	1
8221253	600x1100mm 1550 W	vochtbestendig	206062111	stuk	389,00	699	1
8221254	600x1200mm 1691 W	vochtbestendig	206062112	stuk	424,00	699	1
8221255	600x1400mm 1973 W	vochtbestendig	206062114	stuk	495,00	699	1
8221256	600x1600mm 2255 W	vochtbestendig	206062116	stuk	565,00	699	1
8221257	600x1800mm 2537 W	vochtbestendig	206062118	stuk	636,00	699	1
8221258	600x2000mm 2818 W	vochtbestendig	206062120	stuk	706,00	699	1
8221259	600x2200mm 3100 W	vochtbestendig	206062122	stuk	863,00	699	1
8221260	600x2400mm 3382 W	vochtbestendig	206062124	stuk	941,00	699	1

Paneelradiator type 22

8221261	600x400mm 712 W	vochtbestendig	206062204	stuk	179,00	699	1
8221262	600x500mm 889 W	vochtbestendig	206062205	stuk	223,00	699	1
8221263	600x600mm 1067 W	vochtbestendig	206062206	stuk	259,00	699	1
8221264	600x700mm 1245 W	vochtbestendig	206062207	stuk	302,00	699	1
8221265	600x800mm 1423 W	vochtbestendig	206062208	stuk	345,00	699	1
8221266	600x900mm 1601 W	vochtbestendig	206062209	stuk	388,00	699	1
8221267	600x1000mm 1778 W	vochtbestendig	206062210	stuk	432,00	699	1
8221268	600x1100mm 1956 W	vochtbestendig	206062211	stuk	475,00	699	1
8221269	600x1200mm 2134 W	vochtbestendig	206062212	stuk	518,00	699	1
8221270	600x1400mm 2490 W	vochtbestendig	206062214	stuk	604,00	699	1
8221271	600x1600mm 2845 W	vochtbestendig	206062214	stuk	604,00	699	1
8221272	600x1800mm 3201 W	vochtbestendig	206062218	stuk	802,00	699	1
8221273	600x2000mm 3556 W	vochtbestendig	206062220	stuk	891,00	699	1
8221274	600x2200mm 3912 W	vochtbestendig	206062222	stuk	980,00	699	1
8221275	600x2600mm 4623 W	vochtbestendig	206062224	stuk	1069,00	699	1
8221276	600x2600mm 4623 W	vochtbestendig	206062226	stuk	1158,00	699	1
8221277	600x2800mm 4979 W	vochtbestendig	206062228	stuk	1247,00	699	1
8221278	600x3000mm 5334 W	vochtbestendig	206062230	stuk	1336,00	699	1

Paneelradiator type 33

8221279	600x400mm 1006 W	vochtbestendig	206063304	stuk	280,00	699	1
8221280	600x500mm 1257 W	vochtbestendig	206063305	stuk	350,00	699	1
8221281	600x600mm 1509 W	vochtbestendig	206063306	stuk	420,00	699	1
8221012	600x700mm 1779 W	vochtbestendig	206063307	stuk	490,00	699	1
8221013	600x800mm 2033 W	vochtbestendig	206063308	stuk	504,00	699	1
8221014	600x900mm 2287 W	vochtbestendig	206063309	stuk	567,00	699	1
8221282	600x1000mm 2514 W	vochtbestendig	206063310	stuk	630,00	699	1
8221283	600x1100mm 2766 W	vochtbestendig	206063311	stuk	693,00	699	1
8221284	600x1200mm 3017 W	vochtbestendig	206063312	stuk	756,00	699	1
8221285	600x1400mm 3520 W	vochtbestendig	206063314	stuk	882,00	699	1
8221286	600x1600mm 4023 W	vochtbestendig	206063316	stuk	1119,00	699	1
8221287	600x1800mm 4526 W	vochtbestendig	206063318	stuk	1259,00	699	1
8221288	600x2000mm 5028 W	vochtbestendig	206063320	stuk	1399,00	699	1

Ketels en warmtepompen

Warmwatertechniek

Leidingsystemen

Stralingswarmte en convectie

Regeling en afsluiters

Pompen en waterdruk

Afvoersystemen, non ferro en dakbedekking

Bevestiging

Luchttechniek

Airconditioning

Art.nr	Specificaties	Lev.nr	Ehd	Prijs	Grp	CC	
STELRAD paneelradiatoren							
Stelrad Accord vochtbestendig							
Paneelradiator type 10							
Ketels en warmtepompen	8221289	700x500mm 350 W	vochtbestendig	207071005	stuk	97,50 699 1	
	8221290	700x600mm 420 W	vochtbestendig	207071006	stuk	117,00 699 1	
	8221291	700x800mm 560 W	vochtbestendig	207071008	stuk	141,00 699 1	
	8221292	700x1000mm 699 W	vochtbestendig	207071010	stuk	164,00 699 1	
	8221293	700x1200mm 839 W	vochtbestendig	207071012	stuk	187,00 699 1	
	8221294	700x1400mm 979 W	vochtbestendig	207071014	stuk	211,00 699 1	
	8221295	700x1600mm 1119 W	vochtbestendig	207071016	stuk	234,00 699 1	
Warmwatertechniek	8221296	700x1800mm 1259 W	vochtbestendig	207071018	stuk	258,00 699 1	
	Paneelradiator type 11						
Leidingsystemen	8221297	700x400mm 457 W	vochtbestendig	207071104	stuk	115,00 699 1	
	8221298	700x500mm 571 W	vochtbestendig	207071105	stuk	143,00 699 1	
	8221299	700x600mm 686 W	vochtbestendig	207071106	stuk	172,00 699 1	
	8221300	700x700mm 800 W	vochtbestendig	207071107	stuk	201,00 699 1	
	8221301	700x800mm 914 W	vochtbestendig	207071108	stuk	222,00 699 1	
	8221302	700x900mm 1028 W	vochtbestendig	207071109	stuk	250,00 699 1	
	8221303	700x1000mm 1142 W	vochtbestendig	207071110	stuk	277,00 699 1	
	8221304	700x1100mm 1257 W	vochtbestendig	207071111	stuk	315,00 699 1	
	8221305	700x1200mm 1371 W	vochtbestendig	207071112	stuk	344,00 699 1	
	8221306	700x1400mm 1599 W	vochtbestendig	207071114	stuk	401,00 699 1	
Stralingswarmte en convectie	8221307	700x1600mm 1828 W	vochtbestendig	207071116	stuk	444,00 699 1	
	8221308	700x1800mm 2056 W	vochtbestendig	207071118	stuk	499,00 699 1	
	8221309	700x2000mm 2284 W	vochtbestendig	207071120	stuk	554,00 699 1	
	Paneelradiator type 21						
	Regeling en afsluiters	8221310	700x500mm 799 W	vochtbestendig	206072105	stuk	223,00 699 1
8221311		700x600mm 959 W	vochtbestendig	206072106	stuk	267,00 699 1	
8221312		700x800mm 1278 W	vochtbestendig	206072108	stuk	320,00 699 1	
8221313		700x1000mm 1597 W	vochtbestendig	206072110	stuk	400,00 699 1	
8221314		700x1200mm 1917 W	vochtbestendig	206072112	stuk	534,00 699 1	
8221315		700x1400mm 2236 W	vochtbestendig	206072114	stuk	622,00 699 1	
8221316		700x1600mm 2556 W	vochtbestendig	206072116	stuk	711,00 699 1	
Paneelradiator type 22							
Pompen en waterdruk	8221317	700x400mm 805 W	vochtbestendig	206072204	stuk	202,00 699 1	
	8221318	700x500mm 1006 W	vochtbestendig	206072205	stuk	252,00 699 1	
	8221319	700x600mm 1207 W	vochtbestendig	206072206	stuk	293,00 699 1	
	8221320	700x700mm 1408 W	vochtbestendig	206072207	stuk	342,00 699 1	
	8221321	700x800mm 1609 W	vochtbestendig	206072208	stuk	391,00 699 1	
	8221322	700x900mm 1810 W	vochtbestendig	206072209	stuk	439,00 699 1	
	8221323	700x1000mm 2011 W	vochtbestendig	206072210	stuk	488,00 699 1	
	8221324	700x1100mm 2213 W	vochtbestendig	206072211	stuk	554,00 699 1	
	8221325	700x1200mm 2414 W	vochtbestendig	206072212	stuk	605,00 699 1	
	8221326	700x1400mm 2816 W	vochtbestendig	206072214	stuk	722,00 699 1	
Afvoersystemen, non ferro en dakbedekking	8221327	700x1600mm 3218 W	vochtbestendig	206072216	stuk	806,00 699 1	
	8221328	700x1800mm 3620 W	vochtbestendig	206072218	stuk	907,00 699 1	
	8221329	700x2000mm 4022 W	vochtbestendig	206072220	stuk	1072,00 699 1	
	Paneelradiator type 33						
Bevestiging	8221330	700x500mm 1421 W	vochtbestendig	206073305	stuk	356,00 699 1	
	8221331	700x600mm 1705 W	vochtbestendig	206073306	stuk	427,00 699 1	
	8221332	700x700mm 1989 W	vochtbestendig	206073307	stuk	499,00 699 1	
	8221333	700x800mm 2273 W	vochtbestendig	206073308	stuk	570,00 699 1	
	8221334	700x900mm 2557 W	vochtbestendig	206073309	stuk	641,00 699 1	
	8221335	700x1000mm 2841 W	vochtbestendig	206073310	stuk	712,00 699 1	
	8221336	700x1100mm 3126 W	vochtbestendig	206073311	stuk	783,00 699 1	
	8221337	700x1200mm 3410 W	vochtbestendig	206073312	stuk	854,00 699 1	
	8221338	700x1400mm 3978 W	vochtbestendig	206073314	stuk	997,00 699 1	
	8221339	700x1600mm 4546 W	vochtbestendig	206073316	stuk	1139,00 699 1	
Luchttechniek	8221340	700x1800mm 5114 W	vochtbestendig	206073318	stuk	1281,00 699 1	
	8221341	700x2000mm 5682 W	vochtbestendig	206073320	stuk	1423,00 699 1	



Art.nr	Specificaties	Lev.nr	Ehd	Prijs	Grp	CC
STELRAD paneelradiatoren						
Stelrad Accord vochtbestendig						
Paneelradiator type 10						
8221342	900x400mm 351 W		vochtbestendig	207091004	stuk	98,00 699 1
8220995	900x500mm 439 W		vochtbestendig	207091005	stuk	123,00 699 1
8220996	900x600mm 527 W		vochtbestendig	207091006	stuk	147,00 699 1
8221343	900x700mm 614 W		vochtbestendig	207091007	stuk	171,00 699 1
8220997	900x800mm 702 W		vochtbestendig	207091008	stuk	176,00 699 1
8221344	900x900mm 790 W		vochtbestendig	207061009	stuk	138,00 699 1
8221345	900x1000mm 877 W		vochtbestendig	207091010	stuk	220,00 699 1
8221346	900x1100mm 965 W		vochtbestendig	207091011	stuk	242,00 699 1
8221347	900x1200mm 1053 W		vochtbestendig	207091012	stuk	264,00 699 1
8221348	900x1400mm 1228 W		vochtbestendig	207091014	stuk	308,00 699 1
8221349	900x1600mm 1404 W		vochtbestendig	207091016	stuk	352,00 699 1
Paneelradiator type 11						
8221350	900x400mm 559 W		vochtbestendig	207061104	stuk	112,00 699 1
8221351	900x500mm 699 W		vochtbestendig	207091105	stuk	170,00 699 1
8221352	900x600mm 839 W		vochtbestendig	207091106	stuk	204,00 699 1
8221353	900x700mm 978 W		vochtbestendig	207091107	stuk	238,00 699 1
8221354	900x800mm 1118 W		vochtbestendig	207091108	stuk	272,00 699 1
8221355	900x900mm 1258 W		vochtbestendig	207091109	stuk	305,00 699 0
8221356	900x1000mm 1397 W		vochtbestendig	207091110	stuk	339,00 699 1
8221357	900x1100mm 1537 W		vochtbestendig	207091111	stuk	385,00 699 1
8221358	900x1200mm 1677 W		vochtbestendig	207091112	stuk	420,00 699 1
8221359	900x1400mm 1956 W		vochtbestendig	207091114	stuk	490,00 699 1
8221360	900x1600mm 2236 W		vochtbestendig	207091116	stuk	560,00 699 1
Paneelradiator type 20						
8221361	900x400mm 580 W		vochtbestendig	206092004	stuk	175,00 699 1
8221003	900x500mm 725 W		vochtbestendig	206092005	stuk	219,00 699 0
8221004	900x600mm 870 W		vochtbestendig	206092006	stuk	262,00 699 0
8221362	900x700mm 1015 W		vochtbestendig	206092007	stuk	306,00 699 1
8221005	900x800mm 1160 W		vochtbestendig	206092008	stuk	350,00 699 0
8221363	900x900mm 1305 W		vochtbestendig	206092009	stuk	393,00 699 1
8221364	900x1000mm 1449 W		vochtbestendig	206092010	stuk	437,00 699 1
8221365	900x1100mm 1594 W		vochtbestendig	206092011	stuk	481,00 699 1
8221366	900x1200mm 1739 W		vochtbestendig	206092012	stuk	524,00 699 1
8221367	900x1400mm 2029 W		vochtbestendig	206092014	stuk	612,00 699 1
8221368	900x1600mm 2319 W		vochtbestendig	206092016	stuk	699,00 699 1
Paneelradiator type 21						
8221369	900x400mm 777 W		vochtbestendig	206092104	stuk	195,00 699 1
8221006	900x500mm 971 W		vochtbestendig	206092105	stuk	236,00 699 0
8221370	900x600mm 1165 W		vochtbestendig	206092106	stuk	283,00 699 1
8221007	900x700mm 1359 W		vochtbestendig	206092107	stuk	341,00 699 0
8221371	900x800mm 1553 W		vochtbestendig	206092108	stuk	389,00 699 1
8221008	900x900mm 1747 W		vochtbestendig	206092109	stuk	438,00 699 0
8221372	900x1000mm 1941 W		vochtbestendig	206092110	stuk	487,00 699 1
8221373	900x1100mm 2136 W		vochtbestendig	206092111	stuk	594,00 699 1
8221374	900x1200mm 2330 W		vochtbestendig	206092112	stuk	648,00 699 1
8221375	900x1400mm 2718 W		vochtbestendig	206092114	stuk	756,00 699 1
8221376	900x1600mm 3106 W		vochtbestendig	206092116	stuk	864,00 699 1
Paneelradiator type 22						
8221377	900x400mm 982 W		vochtbestendig	206092204	stuk	238,00 699 1
8221009	900x500mm 1227 W		vochtbestendig	206092205	stuk	298,00 699 0
8221378	900x600mm 1472 W		vochtbestendig	206092206	stuk	357,00 699 1
8221010	900x700mm 1718 W		vochtbestendig	206092207	stuk	417,00 699 0
8221379	900x800mm 1963 W		vochtbestendig	206092208	stuk	476,00 699 1
8221011	900x900mm 2208 W		vochtbestendig	206092209	stuk	536,00 699 1
8221380	900x1000mm 2453 W		vochtbestendig	206092210	stuk	595,00 699 1
8221381	900x1100mm 2699 W		vochtbestendig	206092211	stuk	676,00 699 1
8221382	900x1200mm 2944 W		vochtbestendig	206092212	stuk	738,00 699 1
8221383	900x1400mm 3435 W		vochtbestendig	206092214	stuk	861,00 699 1
8221384	900x1600mm 3925 W		vochtbestendig	206092216	stuk	984,00 699 1

Ketels en warmtepompen

Warmwatertechniek

Leidingsystemen

Stralingswarmte en convectie

Regeling en afsluiters

Pompen en waterdruk

Afvoersystemen, non ferro en dakbedekking

Bevestiging

Luchttechniek

Airconditioning

Gereedschap

Art.nr	Specificaties	Lev.nr	Ehd	Prijs	Grp	CC	
STELRAD paneelradiatoren							
Stelrad Accord vochtbestendig							
Paneelradiator type 33							
Ketels en warmtepompen	8221385	900x400mm 1380 W	vochtbestendig	206093304	stuk	346,00 699 1	
	8221386	900x500mm 1724 W	vochtbestendig	206093305	stuk	432,00 699 1	
	8221387	900x600mm 2069 W	vochtbestendig	206093306	stuk	519,00 699 1	
	8221015	900x700mm 1779 W	vochtbestendig	206093307	stuk	605,00 699 1	
	8221388	900x800mm 2759 W	vochtbestendig	206093308	stuk	691,00 699 1	
	8221389	900x900mm 3104 W	vochtbestendig	206093309	stuk	864,00 699 1	
	8221390	900x1000mm 3448 W	vochtbestendig	206093310	stuk	959,00 699 1	
	8221391	900x1100mm 3793 W	vochtbestendig	206093311	stuk	1055,00 699 1	
	8221392	900x1200mm 4138 W	vochtbestendig	206093312	stuk	1151,00 699 1	
	8221393	900x1400mm 4828 W	vochtbestendig	206093314	stuk	1343,00 699 1	
8221394	900x1600mm 5517 W	vochtbestendig	206093316	stuk	1535,00 699 1		
Stelrad Planar							
Paneelradiator type 22							
Leidingsystemen	8221520	300x600mm 558 W		243032206	stuk	204,00 700 1	
	8221521	300x800mm 744 W		243032208	stuk	228,00 700 1	
	8221522	300x900mm 837 W		243032209	stuk	246,00 700 1	
	8221523	300x1000mm 929 W		243032210	stuk	263,00 700 1	
	8221524	300x1100mm 1022 W		243032211	stuk	281,00 700 1	
	8221525	300x1200mm 1115 W		243032212	stuk	299,00 700 1	
	8221526	300x1400mm 1301 W		243032214	stuk	334,00 700 1	
	8221527	300x1600mm 1487 W		243032216	stuk	369,00 700 1	
	8221528	300x1800mm 1673 W		243032218	stuk	405,00 700 1	
	8221529	300x2000mm 1858 W		243032220	stuk	440,00 700 1	
Stralingswarmte en convectie	8221530	300x2200mm 2044 W		243032222	stuk	475,00 700 1	
	8221531	300x2400mm 2230 W		243032224	stuk	511,00 700 1	
	8221532	300x2600mm 2416 W		243032226	stuk	546,00 700 1	
	8221533	300x2800mm 2602 W		243032228	stuk	581,00 700 1	
	8221534	300x3000mm 2787 W		243032230	stuk	617,00 700 1	
	Paneelradiator type 33						
	Regeling en afsluiters	8221535	300x600mm 808 W		243033306	stuk	252,00 700 1
		8221536	300x800mm 1077 W		243033308	stuk	306,00 700 1
		8221537	300x900mm 1212 W		243033309	stuk	323,00 700 1
		8221538	300x1000mm 1346 W		243033310	stuk	334,00 700 1
8221539		300x1100mm 1481 W		243033311	stuk	359,00 700 1	
8221540		300x1200mm 1616 W		243033312	stuk	384,00 700 1	
8221541		300x1400mm 1885 W		243033314	stuk	433,00 700 1	
8221542		300x1600mm 2154 W		243033316	stuk	526,00 700 1	
8221543		300x1800mm 2423 W		243033318	stuk	581,00 700 1	
8221544		300x2000mm 2692 W		243033320	stuk	636,00 700 1	
Pompen en waterdruk	8221545	300x2200mm 2962 W		243033322	stuk	691,00 700 1	
	8221546	300x2400mm 3231 W		243033324	stuk	746,00 700 1	
	8221547	300x2600mm 3500 W		243033326	stuk	801,00 700 1	
	8221548	300x3000mm 4038 W		243033330	stuk	911,00 700 1	
	Paneelradiator type 11						
	Afvooersystemen, non ferro en dakbedekking	8221549	400x500mm 313 W		243041105	stuk	153,00 700 1
		8221550	400x600mm 376 W		243041106	stuk	167,00 700 1
		8221551	400x700mm 439 W		243041107	stuk	180,00 700 1
		8221552	400x800mm 501 W		243041108	stuk	193,00 700 1
		8221553	400x900mm 564 W		243041109	stuk	207,00 700 1
8221554		400x1000mm 626 W		243041110	stuk	211,00 700 1	
8221555		400x1100mm 689 W		243041111	stuk	214,00 700 1	
8221556		400x1200mm 752 W		243041112	stuk	226,00 700 1	
8221557		400x1400mm 877 W		243041114	stuk	249,00 700 1	
8221558		400x1600mm 1002 W		243041116	stuk	272,00 700 1	
Bevestiging	8221559	400x1800mm 1127 W		243041118	stuk	296,00 700 1	
	8221560	400x2000mm 1252 W		243041120	stuk	319,00 700 1	
	Bevestiging						
	Luchttechniek	8221561	400x2200mm 1377 W		243041122	stuk	342,00 700 1
		8221562	400x2400mm 1502 W		243041124	stuk	365,00 700 1
		8221563	400x2600mm 1627 W		243041126	stuk	388,00 700 1
		8221564	400x2800mm 1752 W		243041128	stuk	411,00 700 1
		8221565	400x3000mm 1877 W		243041130	stuk	434,00 700 1
		8221566	400x3200mm 2002 W		243041132	stuk	457,00 700 1
		8221567	400x3400mm 2127 W		243041134	stuk	480,00 700 1
8221568		400x3600mm 2252 W		243041136	stuk	503,00 700 1	
8221569		400x3800mm 2377 W		243041138	stuk	526,00 700 1	
8221570		400x4000mm 2502 W		243041140	stuk	549,00 700 1	
Airconditioning							
Airconditioning	8221571	400x4200mm 2627 W		243041142	stuk	572,00 700 1	
	8221572	400x4400mm 2752 W		243041144	stuk	595,00 700 1	
	8221573	400x4600mm 2877 W		243041146	stuk	618,00 700 1	
	8221574	400x4800mm 3002 W		243041148	stuk	641,00 700 1	
	8221575	400x5000mm 3127 W		243041150	stuk	664,00 700 1	
	8221576	400x5200mm 3252 W		243041152	stuk	687,00 700 1	
	8221577	400x5400mm 3377 W		243041154	stuk	710,00 700 1	
	8221578	400x5600mm 3502 W		243041156	stuk	733,00 700 1	
	8221579	400x5800mm 3627 W		243041158	stuk	756,00 700 1	
	8221580	400x6000mm 3752 W		243041160	stuk	779,00 700 1	
Gereedschap							
Gereedschap	8221581	400x6200mm 3877 W		243041162	stuk	802,00 700 1	
	8221582	400x6400mm 4002 W		243041164	stuk	825,00 700 1	
	8221583	400x6600mm 4127 W		243041166	stuk	848,00 700 1	
	8221584	400x6800mm 4252 W		243041168	stuk	871,00 700 1	
	8221585	400x7000mm 4377 W		243041170	stuk	894,00 700 1	
	8221586	400x7200mm 4502 W		243041172	stuk	917,00 700 1	
	8221587	400x7400mm 4627 W		243041174	stuk	940,00 700 1	
	8221588	400x7600mm 4752 W		243041176	stuk	963,00 700 1	
	8221589	400x7800mm 4877 W		243041178	stuk	986,00 700 1	
	8221590	400x8000mm 5002 W		243041180	stuk	1009,00 700 1	

Art.nr Specificaties Lev.nr Ehd Prijs Grp CC

STELRAD paneelradiatoren

Stelrad Planar

Paneelradiator type 22

8221561	400x500mm 589 W	243042205	stuk	199,00	700	1
8221562	400x600mm 707 W	243042206	stuk	221,00	700	1
8221563	400x700mm 824 W	243042207	stuk	243,00	700	1
8221564	400x800mm 942 W	243042208	stuk	260,00	700	1
8221565	400x900mm 1060 W	243042209	stuk	282,00	700	1
8221566	400x1000mm 1177 W	243042210	stuk	303,00	700	1
8221567	400x1100mm 1295 W	243042211	stuk	325,00	700	1
8221568	400x1200mm 1413 W	243042212	stuk	346,00	700	1
8221569	400x1400mm 1648 W	243042214	stuk	390,00	700	1
8221570	400x1600mm 1884 W	243042216	stuk	433,00	700	1
8221571	400x1800mm 2119 W	243042218	stuk	476,00	700	1
8221572	400x2000mm 2354 W	243042220	stuk	520,00	700	1
8221573	400x2200mm 2590 W	243042222	stuk	579,00	700	1
8221574	400x2400mm 2825 W	243042224	stuk	623,00	700	1
8221575	400x2600mm 3061 W	243042226	stuk	668,00	700	1
8221576	400x2800mm 3296 W	243042228	stuk	713,00	700	1
8221577	400x3000mm 3531 W	243042230	stuk	757,00	700	1

Paneelradiator type 33

8221578	400x600mm 1014 W	243043306	stuk	297,00	700	1
8221579	400x800mm 1352 W	243043308	stuk	339,00	700	1
8221580	400x900mm 1521 W	243043309	stuk	370,00	700	1
8221581	400x1000mm 1690 W	243043310	stuk	402,00	700	1
8221582	400x1100mm 1859 W	243043311	stuk	433,00	700	1
8221583	400x1200mm 2028 W	243043312	stuk	465,00	700	1
8221584	400x1400mm 2366 W	243043314	stuk	528,00	700	1
8221585	400x1600mm 2704 W	243043316	stuk	646,00	700	1
8221586	400x1800mm 3042 W	243043318	stuk	716,00	700	1
8221587	400x2000mm 3380 W	243043320	stuk	786,00	700	1
8221588	400x2200mm 3718 W	243043322	stuk	856,00	700	1
8221589	400x2400mm 4056 W	243043324	stuk	926,00	700	1

Paneelradiator type 11

8221590	500x400mm 310 W	243051104	stuk	146,00	700	1
8221591	500x500mm 387 W	243051105	stuk	161,00	700	1
8221592	500x600mm 465 W	243051106	stuk	176,00	700	1
8221593	500x700mm 542 W	243051107	stuk	190,00	700	1
8221594	500x800mm 620 W	243051108	stuk	205,00	700	1
8221595	500x900mm 697 W	243051109	stuk	220,00	700	1
8221596	500x1000mm 774 W	243051110	stuk	230,00	700	1
8221597	500x1100mm 852 W	243051111	stuk	244,00	700	1
8221598	500x1200mm 929 W	243051112	stuk	259,00	700	1
8221599	500x1400mm 1084 W	243051114	stuk	287,00	700	1
8221600	500x1600mm 1239 W	243051116	stuk	316,00	700	1
8221601	500x1800mm 1394 W	243051118	stuk	353,00	700	1
8221602	500x2000mm 1548 W	243051120	stuk	383,00	700	1
8221603	500x2200mm 1703 W	243051122	stuk	412,00	700	1
8221604	500x2400mm 1858 W	243051124	stuk	442,00	700	1
8221605	500x2600mm 2013 W	243051126	stuk	472,00	700	1
8221606	500x3000mm 2322 W	243051130	stuk	531,00	700	1

Paneelradiator type 21

8221607	500x500mm 531 W	243052105	stuk	204,00	700	1
8221608	500x600mm 638 W	243052106	stuk	213,00	700	1
8221609	500x700mm 744 W	243052107	stuk	235,00	700	1
8221610	500x800mm 850 W	243052108	stuk	256,00	700	1
8221611	500x900mm 956 W	243052109	stuk	277,00	700	1
8221612	500x1000mm 1062 W	243052110	stuk	298,00	700	1
8221613	500x1100mm 1169 W	243052111	stuk	319,00	700	1
8221614	500x1200mm 1275 W	243052112	stuk	340,00	700	1
8221615	500x1400mm 1487 W	243052114	stuk	382,00	700	1
8221616	500x1600mm 1700 W	243052116	stuk	425,00	700	1
8221617	500x1800mm 1912 W	243052118	stuk	467,00	700	1
8221618	500x2000mm 2124 W	243052120	stuk	509,00	700	1
8221619	500x2200mm 2337 W	243052122	stuk	603,00	700	1
8221620	500x2400mm 2549 W	243052124	stuk	650,00	700	1
8221621	500x2600mm 2762 W	243052126	stuk	696,00	700	1

Ketels en warmtepompen

Warmwatertechniek

Leidingsystemen

Stralingswarmte en convectie

Regeling en afsluiters

Pompen en waterdruk

Afvoersystemen, non ferro en dakbedekking

Bevestiging

Luchttechniek

Airconditioning

Gereedschap

Art.nr Specificaties Lev.nr Ehd Prijs Grp CC

STELRAD paneelradiatoren

Stelrad Planar

Paneelradiator type 22

8221622	500x500mm 706 W	243052205	stuk	221,00	700	1
8221623	500x600mm 847 W	243052206	stuk	247,00	700	1
8221624	500x700mm 988 W	243052207	stuk	274,00	700	1
8221625	500x800mm 1129 W	243052208	stuk	294,00	700	1
8221626	500x900mm 1270 W	243052209	stuk	320,00	700	1
8221627	500x1000mm 1411 W	243052210	stuk	363,00	700	1
8221628	500x1100mm 1553 W	243052211	stuk	372,00	700	1
8221629	500x1200mm 1694 W	243052212	stuk	398,00	700	1
8221630	500x1400mm 1976 W	243052214	stuk	450,00	700	1
8221631	500x1600mm 2258 W	243052216	stuk	502,00	700	1
8221632	500x1800mm 2540 W	243052218	stuk	569,00	700	1
8221633	500x2000mm 2822 W	243052220	stuk	623,00	700	1
8221634	500x2200mm 3105 W	243052222	stuk	676,00	700	1
8221635	500x2400mm 3387 W	243052224	stuk	730,00	700	1
8221636	500x2600mm 3669 W	243052226	stuk	783,00	700	1
8221637	500x2800mm 3951 W	243052228	stuk	920,00	700	1
8221638	500x3000mm 4233 W	243052230	stuk	979,00	700	1

Paneelradiator type 33

8221639	500x600mm 1211 W	243053306	stuk	339,00	700	1
8221640	500x700mm 1412 W	243053307	stuk	381,00	700	1
8221641	500x800mm 1614 W	243053308	stuk	390,00	700	1
8221642	500x900mm 1816 W	243053309	stuk	427,00	700	1
8221643	500x1000mm 2017 W	243053310	stuk	465,00	700	1
8221644	500x1100mm 2219 W	243053311	stuk	503,00	700	1
8221645	500x1200mm 2421 W	243053312	stuk	541,00	700	1
8221646	500x1400mm 2824 W	243053314	stuk	617,00	700	1
8221647	500x1600mm 3228 W	243053316	stuk	759,00	700	1
8221648	500x1800mm 3631 W	243053318	stuk	843,00	700	1
8221649	500x2000mm 4034 W	243053320	stuk	927,00	700	1
8221650	500x2400mm 4841 W	243053324	stuk	1096,00	700	1

Paneelradiator type 11

8221651	600x400mm 365 W	243061104	stuk	164,00	700	1
8221652	600x500mm 456 W	243061105	stuk	174,00	700	1
8221653	600x600mm 547 W	243061106	stuk	191,00	700	1
8221654	600x700mm 638 W	243061107	stuk	209,00	700	1
8221655	600x800mm 729 W	243061108	stuk	222,00	700	1
8221656	600x900mm 820 W	243061109	stuk	239,00	700	1
8221657	600x1000mm 911 W	243061110	stuk	256,00	700	1
8221658	600x1100mm 1003 W	243061111	stuk	273,00	700	1
8221659	600x1200mm 1094 W	243061112	stuk	289,00	700	1
8221660	600x1400mm 1276 W	243061114	stuk	323,00	700	1
8221661	600x1600mm 1458 W	243061116	stuk	366,00	700	1
8221662	600x1800mm 1640 W	243061118	stuk	401,00	700	1
8221663	600x2000mm 1822 W	243061120	stuk	436,00	700	1
8221664	600x2200mm 2005 W	243061122	stuk	471,00	700	1
8221665	600x2400mm 2187 W	243061124	stuk	506,00	700	1

Paneelradiator type 21

8221666	600x400mm 491 W	243062104	stuk	196,00	700	1
8221667	600x500mm 614 W	243062105	stuk	223,00	700	1
8221668	600x600mm 737 W	243062106	stuk	250,00	700	1
8221669	600x700mm 859 W	243062107	stuk	278,00	700	1
8221670	600x800mm 982 W	243062108	stuk	283,00	700	1
8221671	600x900mm 1105 W	243062109	stuk	308,00	700	1
8221672	600x1000mm 1227 W	243062110	stuk	333,00	700	1
8221673	600x1100mm 1350 W	243062111	stuk	357,00	700	1
8221674	600x1200mm 1473 W	243062112	stuk	382,00	700	1
8221675	600x1400mm 1718 W	243062114	stuk	431,00	700	1
8221676	600x1600mm 1964 W	243062116	stuk	480,00	700	1
8221677	600x1800mm 2209 W	243062118	stuk	529,00	700	1
8221678	600x2000mm 2454 W	243062120	stuk	579,00	700	1
8221679	600x2200mm 2700 W	243062122	stuk	688,00	700	1
8221680	600x2400mm 2945 W	243062124	stuk	742,00	700	1

Art.nr	Specificaties	Lev.nr	Ehd	Prijs	Grp	CC
STELRAD paneelradiatoren						
Stelrad Planar						
Paneelradiator type 22						
8221681	600x400mm 654 W	243062204	stuk	211,00	700	1
8221682	600x500mm 817 W	243062205	stuk	242,00	700	1
8221683	600x600mm 981 W	243062206	stuk	267,00	700	1
8221684	600x700mm 1144 W	243062207	stuk	297,00	700	1
8221685	600x800mm 1308 W	243062208	stuk	327,00	700	1
8221686	600x900mm 1471 W	243062209	stuk	357,00	700	1
8221687	600x1000mm 1634 W	243062210	stuk	387,00	700	1
8221688	600x1100mm 1798 W	243062211	stuk	417,00	700	1
8221689	600x1200mm 1961 W	243062212	stuk	447,00	700	1
8221690	600x1400mm 2288 W	243062214	stuk	507,00	700	1
8221691	600x1600mm 2615 W	243062216	stuk	583,00	700	1
8221692	600x1800mm 2942 W	243062218	stuk	645,00	700	1
8221693	600x2000mm 3268 W	243062220	stuk	707,00	700	1
8221694	600x2200mm 3595 W	243062222	stuk	769,00	700	1
8221695	600x2400mm 3922 W	243062224	stuk	831,00	700	1
8221696	600x2600mm 4249 W	243062226	stuk	894,00	700	1
8221697	600x2800mm 4576 W	243062228	stuk	956,00	700	1
8221698	600x3000mm 4902 W	243062230	stuk	1018,00	700	1
Paneelradiator type 33						
8221699	600x400mm 933 W	243063304	stuk	282,00	700	1
8221700	600x500mm 1166 W	243063305	stuk	330,00	700	1
8221701	600x600mm 1400 W	243063306	stuk	379,00	700	1
8221702	600x700mm 1633 W	243063307	stuk	428,00	700	1
8221703	600x800mm 1866 W	243063308	stuk	438,00	700	1
8221704	600x900mm 2099 W	243063309	stuk	482,00	700	1
8221705	600x1000mm 2332 W	243063310	stuk	525,00	700	1
8221706	600x1100mm 2566 W	243063311	stuk	569,00	700	1
8221707	600x1200mm 2799 W	243063312	stuk	613,00	700	1
8221708	600x1400mm 3265 W	243063314	stuk	701,00	700	1
8221709	600x1600mm 3732 W	243063316	stuk	866,00	700	1
8221710	600x1800mm 4198 W	243063318	stuk	964,00	700	1
8221711	600x2000mm 4664 W	243063320	stuk	1061,00	700	1
8221712	600x2400mm 5597 W	243063324	stuk	1256,00	700	1
Paneelradiator type 11						
8221757	700x500mm 519 W	243071105	stuk	189,00	700	1
8221758	700x600mm 623 W	243071106	stuk	209,00	700	1
8221759	700x800mm 831 W	243071108	stuk	245,00	700	1
8221760	700x1000mm 1038 W	243071110	stuk	285,00	700	1
Paneelradiator type 21						
8221761	700x800mm 1110 W	243072108	stuk	316,00	700	1
8221762	700x1000mm 1387 W	243072110	stuk	374,00	700	1
Paneelradiator type 22						
8221763	700x500mm 924 W	243072205	stuk	267,00	700	1
8221764	700x600mm 1109 W	243072206	stuk	297,00	700	1
8221765	700x700mm 1294 W	243072207	stuk	332,00	700	1
8221766	700x800mm 1479 W	243072208	stuk	367,00	700	1
8221767	700x900mm 1664 W	243072209	stuk	402,00	700	1
8221768	700x1000mm 1848 W	243072210	stuk	437,00	700	1
Paneelradiator type 33						
8221769	700x500mm 1319 W	243073305	stuk	342,00	700	1
8221770	700x600mm 1583 W	243073306	stuk	394,00	700	1
8221771	700x700mm 1846 W	243073307	stuk	445,00	700	1
8221772	700x800mm 2110 W	243073308	stuk	496,00	700	1
8221773	700x900mm 2374 W	243073309	stuk	548,00	700	1
8221774	700x1000mm 2637 W	243073310	stuk	599,00	700	1
Paneelradiator type 11						
8221713	900x400mm 504 W	243091104	stuk	181,00	700	1
8221714	900x500mm 630 W	243091105	stuk	205,00	700	1
8221715	900x600mm 756 W	243091106	stuk	228,00	700	1
8221716	900x700mm 882 W	243091107	stuk	252,00	700	1
8221717	900x800mm 1008 W	243091108	stuk	276,00	700	1
8221718	900x900mm 1134 W	243091109	stuk	299,00	700	1
8221719	900x1000mm 1260 W	243091110	stuk	323,00	700	1
8221720	900x1100mm 1386 W	243091111	stuk	355,00	700	1
8221721	900x1200mm 1512 W	243091112	stuk	379,00	700	1
8221722	900x1400mm 1764 W	243091114	stuk	428,00	700	1
8221723	900x1600mm 2016 W	243091116	stuk	477,00	700	1

Ketels en warmtepompen

Warmwatertechniek

Leidingsystemen

Stralingswarmte en convectie

Regeling en afsluiters

Pompen en waterdruk

Afvoersystemen, non ferro en dakbedekking

Bevestiging

Luchttechniek

Airconditioning

Gereedschap

Art.nr	Specificaties	Lev.nr	Ehd	Prijs	Grp	CC
STELRAD paneelradiatoren						
Stelrad Planar						
Paneelradiator type 21						
Ketels en warmtepompen	8221724	900x400mm 676 W	243092104	stuk	222,00	700 1
	8221725	900x500mm 845 W	243092105	stuk	251,00	700 1
	8221726	900x600mm 1014 W	243092106	stuk	284,00	700 1
	8221727	900x700mm 1183 W	243092107	stuk	324,00	700 1
	8221728	900x800mm 1352 W	243092108	stuk	358,00	700 1
	8221729	900x900mm 1521 W	243092109	stuk	392,00	700 1
	8221730	900x1000mm 1690 W	243092110	stuk	425,00	700 1
	8221731	900x1100mm 1859 W	243092111	stuk	501,00	700 1
	8221732	900x1200mm 2028 W	243092112	stuk	538,00	700 1
	8221733	900x1400mm 2366 W	243092114	stuk	613,00	700 1
8221734	900x1600mm 2704 W	243092116	stuk	689,00	700 1	
Paneelradiator type 22						
Leidingsystemen	8221735	900x400mm 901 W	243092204	stuk	252,00	700 1
	8221736	900x500mm 1126 W	243092205	stuk	294,00	700 1
	8221737	900x600mm 1351 W	243092206	stuk	335,00	700 1
	8221738	900x700mm 1576 W	243092207	stuk	377,00	700 1
	8221739	900x800mm 1801 W	243092208	stuk	418,00	700 1
	8221740	900x900mm 2026 W	243092209	stuk	460,00	700 1
	8221741	900x1000mm 2251 W	243092210	stuk	501,00	700 1
	8221742	900x1100mm 2477 W	243092211	stuk	558,00	700 1
	8221743	900x1200mm 2702 W	243092212	stuk	601,00	700 1
	8221744	900x1400mm 3152 W	243092214	stuk	686,00	700 1
8221745	900x1600mm 3602 W	243092216	stuk	772,00	700 1	
Paneelradiator type 33						
Regeling en afsluiters	8221746	900x400mm 1290 W	243093304	stuk	327,00	700 1
	8221747	900x500mm 1613 W	243093305	stuk	388,00	700 1
	8221748	900x600mm 1935 W	243093306	stuk	448,00	700 1
	8221749	900x700mm 2258 W	243093307	stuk	508,00	700 1
	8221750	900x800mm 2580 W	243093308	stuk	568,00	700 1
	8221751	900x900mm 2903 W	243093309	stuk	688,00	700 1
	8221752	900x1000mm 3225 W	243093310	stuk	755,00	700 1
	8221753	900x1100mm 3548 W	243093311	stuk	822,00	700 1
	8221754	900x1200mm 3870 W	243093312	stuk	889,00	700 1
	8221755	900x1400mm 4515 W	243093314	stuk	1022,00	700 1
8221756	900x1600mm 5160 W	243093316	stuk	1156,00	700 1	
Stelrad Planar Style						
Paneelradiator type 22						
Afvuersystemen, non ferro en dakbedekking	8221775	300x500mm 449 W	rechts	253032205	stuk	115,00 700 1
	8221776	300x1000mm 898 W	rechts	253032210	stuk	208,00 700 1
	8221777	300x1400mm 1258 W	rechts	253032214	stuk	256,00 700 1
	8221778	300x2000mm 1796 W	rechts	253032220	stuk	331,00 700 1
Paneelradiator type 33						
Bevestiging	8221779	300x500mm 449 W	rechts	253033305	stuk	173,00 700 1
	8221780	300x1000mm 898 W	rechts	253033310	stuk	311,00 700 1
	8221781	300x1400mm 1258 W	rechts	253033314	stuk	389,00 700 1
	8221782	300x2000mm 1796 W	rechts	253033320	stuk	510,00 700 1
Paneelradiator type 11						
Luchttechniek	8221783	400x500mm 307 W	rechts	253041105	stuk	148,00 700 1
	8221784	400x600mm 369 W	rechts	253041106	stuk	159,00 700 1
	8221785	400x700mm 430 W	rechts	253041107	stuk	170,00 700 1
	8221786	400x800mm 492 W	rechts	253041108	stuk	179,00 700 1
	8221787	400x900mm 553 W	rechts	253041109	stuk	189,00 700 1
	8221788	400x1000mm 614 W	rechts	253041110	stuk	197,00 700 1
	8221789	400x1200mm 737 W	rechts	253041112	stuk	218,00 700 1
	8221790	400x1400mm 860 W	rechts	253041114	stuk	237,00 700 1
	8221791	400x1600mm 983 W	rechts	253041116	stuk	253,00 700 1
	8221792	400x2000mm 1228 W	rechts	253041120	stuk	293,00 700 1
Paneelradiator type 22						
Airconditioning	8221793	400x500mm 577 W	rechts	253042205	stuk	204,00 700 1
	8221794	400x600mm 692 W	rechts	253042206	stuk	226,00 700 1
	8221795	400x700mm 808 W	rechts	253042207	stuk	237,00 700 1
	8221796	400x800mm 923 W	rechts	253042208	stuk	254,00 700 1
	8221797	400x900mm 1038 W	rechts	253042209	stuk	266,00 700 1
	8221798	400x1000mm 1153 W	rechts	253042210	stuk	286,00 700 1
	8221799	400x1200mm 1384 W	rechts	253042212	stuk	324,00 700 1
	8221800	400x1400mm 1615 W	rechts	253042214	stuk	405,00 700 1
	8221801	400x1600mm 1845 W	rechts	253042216	stuk	449,00 700 1
	8221802	400x2000mm 2306 W	rechts	253042220	stuk	535,00 700 1

Art.nr	Specificaties	Lev.nr	Ehd	Prijs	Grp	CC
STELRAD paneelradiatoren						
Stelrad Planar Style						
Paneelradiator type 33						
8221803	400x500mm 825 W rechts	253043305	stuk	243,00	700	1
8221804	400x600mm 990 W rechts	253043306	stuk	316,00	700	1
8221805	400x700mm 1155 W rechts	253043307	stuk	343,00	700	1
8221806	400x800mm 1320 W rechts	253043308	stuk	350,00	700	1
8221807	400x900mm 1485 W rechts	253043309	stuk	374,00	700	1
8221808	400x1000mm 1649 W rechts	253043310	stuk	398,00	700	1
8221809	400x1200mm 1979 W rechts	253043312	stuk	448,00	700	1
8221810	400x1400mm 2309 W rechts	253043314	stuk	532,00	700	1
8221811	400x1600mm 2639 W rechts	253043316	stuk	585,00	700	1
8221812	400x2000mm 3298 W rechts	253043320	stuk	690,00	700	1
Paneelradiator type 11						
8221813	500x500mm 373 W rechts	253051105	stuk	152,00	700	1
8221814	500x600mm 448 W rechts	253051106	stuk	164,00	700	1
8221815	500x700mm 523 W rechts	253051107	stuk	176,00	700	1
8221816	500x800mm 597 W rechts	253051108	stuk	186,00	700	1
8221817	500x900mm 672 W rechts	253051109	stuk	197,00	700	1
8221818	500x1000mm 746 W rechts	253051110	stuk	207,00	700	1
8221819	500x1200mm 896 W rechts	253051112	stuk	229,00	700	1
8221820	500x1400mm 1045 W rechts	253051114	stuk	250,00	700	1
8221821	500x1600mm 1194 W rechts	253051116	stuk	270,00	700	1
8221822	500x2000mm 1492 W rechts	253051120	stuk	313,00	700	1
Paneelradiator type 21						
8221823	500x500mm 519 W rechts	253052105	stuk	193,00	700	1
8221824	500x600mm 623 W rechts	253052106	stuk	211,00	700	1
8221825	500x700mm 727 W rechts	253052107	stuk	230,00	700	1
8221826	500x800mm 831 W rechts	253052108	stuk	237,00	700	1
8221827	500x900mm 935 W rechts	253052109	stuk	255,00	700	1
8221828	500x1000mm 1038 W rechts	253052110	stuk	272,00	700	1
8221829	500x1200mm 1246 W rechts	253052112	stuk	307,00	700	1
8221830	500x1400mm 1454 W rechts	253052114	stuk	360,00	700	1
8221831	500x1600mm 1661 W rechts	0253052116	stuk	398,00	700	1
8221832	500x2000mm 2076 W rechts	0253052120	stuk	469,00	700	1
Paneelradiator type 22						
8221833	500x500mm 694 W rechts	253052205	stuk	216,00	700	1
8221834	500x600mm 833 W rechts	253052206	stuk	239,00	700	1
8221835	500x700mm 972 W rechts	253052207	stuk	262,00	700	1
8221836	500x800mm 1111 W rechts	253052208	stuk	265,00	700	1
8221837	500x900mm 1250 W rechts	253052209	stuk	285,00	700	1
8221838	500x1000mm 1388 W rechts	253052210	stuk	306,00	700	1
8221839	500x1200mm 1666 W rechts	253052212	stuk	347,00	700	1
8221840	500x1400mm 1944 W rechts	253052214	stuk	425,00	700	1
8221841	500x1600mm 2221 W rechts	253052216	stuk	472,00	700	1
8221842	500x2000mm 2776 W rechts	253052220	stuk	562,00	700	1
Paneelradiator type 33						
8221843	500x500mm 990 W rechts	253053305	stuk	283,00	700	1
8221844	500x600mm 1188 W rechts	253053306	stuk	339,00	700	1
8221845	500x700mm 1386 W rechts	253053307	stuk	370,00	700	1
8221846	500x800mm 1584 W rechts	253053308	stuk	375,00	700	1
8221847	500x900mm 1782 W rechts	253053309	stuk	402,00	700	1
8221848	500x1000mm 1979 W rechts	253053310	stuk	429,00	700	1
8221849	500x1200mm 2375 W rechts	253053312	stuk	484,00	700	1
8221850	500x1400mm 2771 W rechts	253053314	stuk	585,00	700	1
8221851	500x1600mm 3167 W rechts	253053316	stuk	646,00	700	1
8221852	500x2000mm 3958 W rechts	253053320	stuk	766,00	700	1
Paneelradiator type 11						
8221853	600x500mm 435 W rechts	253061105	stuk	157,00	700	1
8221854	600x600mm 522 W rechts	253061106	stuk	170,00	700	1
8221855	600x700mm 609 W rechts	253061107	stuk	184,00	700	1
8221856	600x800mm 696 W rechts	253061108	stuk	194,00	700	1
8221857	600x900mm 783 W rechts	253061109	stuk	206,00	700	1
8221858	600x1000mm 870 W rechts	253061110	stuk	218,00	700	1
8221859	600x1200mm 1044 W rechts	253061112	stuk	241,00	700	1
8221860	600x1400mm 1218 W rechts	253061114	stuk	264,00	700	1
8221861	600x1600mm 1392 W rechts	253061116	stuk	288,00	700	1
8221862	600x2000mm 1740 W rechts	253061120	stuk	334,00	700	1

Ketels en warmtepompen

Warmwatertechniek

Leidingsystemen

Stralingswarmte en convectie

Regeling en afsluiters

Pompen en waterdruk

Afvoersystemen, non ferro en dakbedekking

Bevestiging

Luchttechniek

Airconditioning

Gereedschap

Art.nr	Specificaties	Lev.nr	Ehd	Prijs	Grp	CC
STELRAD paneelradiatoren						
Stelrad Planar Style						
Paneelradiator type 21						
Ketels en warmtepompen	8221863	600x500mm 598 W	rechts	253062105	stuk	199,00 700 1
	8221864	600x600mm 718 W	rechts	253062106	stuk	219,00 700 1
	8221865	600x700mm 838 W	rechts	253062107	stuk	239,00 700 1
	8221866	600x800mm 957 W	rechts	253062108	stuk	245,00 700 1
	8221867	600x900mm 1077 W	rechts	253062109	stuk	263,00 700 1
	8221868	600x1000mm 1196 W	rechts	253062110	stuk	281,00 700 1
	8221869	600x1200mm 1436 W	rechts	253062112	stuk	317,00 700 1
	8221870	600x1400mm 1675 W	rechts	253062114	stuk	378,00 700 1
	8221871	600x1600mm 1914 W	rechts	253062116	stuk	418,00 700 1
8221872	600x2000mm 2392 W	rechts	253062120	stuk	494,00 700 1	
Paneelradiator type 22						
Warmwatertechniek	8221873	600x500mm 801 W	rechts	253062205	stuk	228,00 700 1
	8221874	600x600mm 961 W	rechts	253062206	stuk	252,00 700 1
	8221875	600x700mm 1121 W	rechts	253062207	stuk	257,00 700 1
	8221876	600x800mm 1281 W	rechts	253062208	stuk	283,00 700 1
	8221877	600x900mm 1441 W	rechts	253062209	stuk	306,00 700 1
	8221878	600x1000mm 1601 W	rechts	253062210	stuk	328,00 700 1
	8221879	600x1200mm 1922 W	rechts	253062212	stuk	372,00 700 1
	8221880	600x1400mm 2242 W	rechts	253062214	stuk	447,00 700 1
	8221881	600x1600mm 2562 W	rechts	253062216	stuk	495,00 700 1
8221882	600x2000mm 3202 W	rechts	253062220	stuk	589,00 700 1	
Paneelradiator type 33						
Leidingsystemen	8221883	600x500mm 1140 W	rechts	253063305	stuk	330,00 700 1
	8221884	600x600mm 1368 W	rechts	253063306	stuk	365,00 700 1
	8221885	600x700mm 1596 W	rechts	253063307	stuk	400,00 700 1
	8221886	600x800mm 1824 W	rechts	253063308	stuk	401,00 700 1
	8221887	600x900mm 2052 W	rechts	253063309	stuk	432,00 700 1
	8221888	600x1000mm 2280 W	rechts	253063310	stuk	463,00 700 1
	8221889	600x1200mm 2736 W	rechts	253063312	stuk	524,00 700 1
	8221890	600x1400mm 3192 W	rechts	253063314	stuk	643,00 700 1
	8221891	600x1600mm 3648 W	rechts	253063316	stuk	713,00 700 1
8221892	600x2000mm 4560 W	rechts	253063320	stuk	849,00 700 1	
Paneelradiator type 11						
Stralingswarmte en convectie	8221893	700x500mm 494 W	rechts	253071105	stuk	172,00 700 1
	8221894	700x600mm 593 W	rechts	253071106	stuk	188,00 700 1
	8221895	700x700mm 691 W	rechts	253071107	stuk	204,00 700 1
	8221896	700x800mm 790 W	rechts	253071108	stuk	217,00 700 1
	8221897	700x900mm 889 W	rechts	253071109	stuk	231,00 700 1
	8221898	700x1000mm 987 W	rechts	253071110	stuk	249,00 700 1
	8221899	700x1200mm 1185 W	rechts	253071112	stuk	271,00 700 1
	8221900	700x1400mm 1382 W	rechts	253071114	stuk	297,00 700 1
	8221901	700x1600mm 1580 W	rechts	253071116	stuk	324,00 700 1
Paneelradiator type 21						
Regeling en afsluiters	8221902	700x500mm 675 W	rechts	253072105	stuk	228,00 700 1
	8221903	700x600mm 810 W	rechts	253072106	stuk	251,00 700 1
	8221904	700x700mm 945 W	rechts	253072107	stuk	273,00 700 1
	8221905	700x800mm 1080 W	rechts	253072108	stuk	289,00 700 1
	8221906	700x900mm 1215 W	rechts	253072109	stuk	311,00 700 1
	8221907	700x1000mm 1350 W	rechts	253072110	stuk	340,00 700 1
	8221908	700x1200mm 1620 W	rechts	253072112	stuk	401,00 700 1
	8221909	700x1400mm 1890 W	rechts	253072114	stuk	478,00 700 1
	8221910	700x1600mm 2160 W	rechts	253072116	stuk	529,00 700 1
Paneelradiator type 22						
Pompen en waterdruk	8221911	700x500mm 898 W	rechts	253072205	stuk	255,00 700 1
	8221912	700x600mm 1078 W	rechts	253072206	stuk	284,00 700 1
	8221913	700x700mm 1258 W	rechts	253072207	stuk	304,00 700 1
	8221914	700x800mm 1437 W	rechts	253072208	stuk	340,00 700 1
	8221915	700x900mm 1617 W	rechts	253072209	stuk	370,00 700 1
	8221916	700x1000mm 1796 W	rechts	253072210	stuk	398,00 700 1
	8221917	700x1200mm 2156 W	rechts	253072212	stuk	455,00 700 1
	8221918	700x1400mm 2515 W	rechts	253072214	stuk	547,00 700 1
	8221919	700x1600mm 2874 W	rechts	253072216	stuk	607,00 700 1
Paneelradiator type 21						
Afvuersystemen, non ferro en dakbedekking	8221920	700x500mm 675 W	rechts	253072105	stuk	228,00 700 1
	8221921	700x600mm 810 W	rechts	253072106	stuk	251,00 700 1
	8221922	700x700mm 945 W	rechts	253072107	stuk	273,00 700 1
	8221923	700x800mm 1080 W	rechts	253072108	stuk	289,00 700 1
	8221924	700x900mm 1215 W	rechts	253072109	stuk	311,00 700 1
	8221925	700x1000mm 1350 W	rechts	253072110	stuk	340,00 700 1
	8221926	700x1200mm 1620 W	rechts	253072112	stuk	401,00 700 1
	8221927	700x1400mm 1890 W	rechts	253072114	stuk	478,00 700 1
	8221928	700x1600mm 2160 W	rechts	253072116	stuk	529,00 700 1
Paneelradiator type 22						
Bevestiging	8221929	700x500mm 898 W	rechts	253072205	stuk	255,00 700 1
	8221930	700x600mm 1078 W	rechts	253072206	stuk	284,00 700 1
	8221931	700x700mm 1258 W	rechts	253072207	stuk	304,00 700 1
	8221932	700x800mm 1437 W	rechts	253072208	stuk	340,00 700 1
	8221933	700x900mm 1617 W	rechts	253072209	stuk	370,00 700 1
	8221934	700x1000mm 1796 W	rechts	253072210	stuk	398,00 700 1
	8221935	700x1200mm 2156 W	rechts	253072212	stuk	455,00 700 1
	8221936	700x1400mm 2515 W	rechts	253072214	stuk	547,00 700 1
	8221937	700x1600mm 2874 W	rechts	253072216	stuk	607,00 700 1
Paneelradiator type 21						
Luchttechniek	8221938	700x500mm 675 W	rechts	253072105	stuk	228,00 700 1
	8221939	700x600mm 810 W	rechts	253072106	stuk	251,00 700 1
	8221940	700x700mm 945 W	rechts	253072107	stuk	273,00 700 1
	8221941	700x800mm 1080 W	rechts	253072108	stuk	289,00 700 1
	8221942	700x900mm 1215 W	rechts	253072109	stuk	311,00 700 1
	8221943	700x1000mm 1350 W	rechts	253072110	stuk	340,00 700 1
	8221944	700x1200mm 1620 W	rechts	253072112	stuk	401,00 700 1
	8221945	700x1400mm 1890 W	rechts	253072114	stuk	478,00 700 1
	8221946	700x1600mm 2160 W	rechts	253072116	stuk	529,00 700 1
Paneelradiator type 22						
Airconditioning	8221947	700x500mm 898 W	rechts	253072205	stuk	255,00 700 1
	8221948	700x600mm 1078 W	rechts	253072206	stuk	284,00 700 1
	8221949	700x700mm 1258 W	rechts	253072207	stuk	304,00 700 1
	8221950	700x800mm 1437 W	rechts	253072208	stuk	340,00 700 1
	8221951	700x900mm 1617 W	rechts	253072209	stuk	370,00 700 1
	8221952	700x1000mm 1796 W	rechts	253072210	stuk	398,00 700 1
	8221953	700x1200mm 2156 W	rechts	253072212	stuk	455,00 700 1
	8221954	700x1400mm 2515 W	rechts	253072214	stuk	547,00 700 1
	8221955	700x1600mm 2874 W	rechts	253072216	stuk	607,00 700 1

Art.nr	Specificaties	Lev.nr	Ehd	Prijs	Grp	CC
--------	---------------	--------	-----	-------	-----	----

STELRAD paneelradiatoren

Stelrad Planar Style

Paneelradiator type 33

8221920	700x500mm 1277 W	rechts	253073305	stuk	367,00	700	1
8221921	700x600mm 1532 W	rechts	253073306	stuk	409,00	700	1
8221922	700x700mm 1788 W	rechts	253073307	stuk	450,00	700	1
8221923	700x800mm 2043 W	rechts	253073308	stuk	474,00	700	1
8221924	700x900mm 2298 W	rechts	253073309	stuk	514,00	700	1
8221925	700x1000mm 2553 W	rechts	253073310	stuk	553,00	700	1
8221926	700x1200mm 3064 W	rechts	253073312	stuk	631,00	700	1
8221927	700x1400mm 3575 W	rechts	253073314	stuk	775,00	700	1
8221928	700x1600mm 4085 W	rechts	253073316	stuk	859,00	700	1

Paneelradiator type 11

8221929	900x500mm 600 W	rechts	253091105	stuk	187,00	700	1
8221930	900x600mm 720 W	rechts	253091106	stuk	206,00	700	1
8221931	900x700mm 840 W	rechts	253091107	stuk	224,00	700	1
8221932	900x800mm 960 W	rechts	253091108	stuk	239,00	700	1
8221933	900x900mm 1080 W	rechts	253091109	stuk	257,00	700	1
8221934	900x1000mm 1200 W	rechts	253091110	stuk	281,00	700	1
8221935	900x1200mm 1440 W	rechts	253091112	stuk	302,00	700	1

Paneelradiator type 21

8221936	900x500mm 825 W	rechts	253092105	stuk	256,00	700	1
8221937	900x600mm 990 W	rechts	253092106	stuk	282,00	700	1
8221938	900x700mm 1155 W	rechts	253092107	stuk	308,00	700	1
8221939	900x800mm 1320 W	rechts	253092108	stuk	333,00	700	1
8221940	900x900mm 1485 W	rechts	253092109	stuk	358,00	700	1
8221941	900x1000mm 1649 W	rechts	253092110	stuk	398,00	700	1
8221942	900x1200mm 1979 W	rechts	253092112	stuk	485,00	700	1

Paneelradiator type 22

8221943	900x500mm 1066 W	rechts	253092205	stuk	282,00	700	1
8221944	900x600mm 1280 W	rechts	253092206	stuk	316,00	700	1
8221945	900x700mm 1493 W	rechts	253092207	stuk	350,00	700	1
8221946	900x800mm 1706 W	rechts	253092208	stuk	397,00	700	1
8221947	900x900mm 1919 W	rechts	253092209	stuk	433,00	700	1
8221948	900x1000mm 2132 W	rechts	253092210	stuk	469,00	700	1
8221949	900x1200mm 2559 W	rechts	253092212	stuk	539,00	700	1

Paneelradiator type 33

8221950	900x500mm 1511 W	rechts	253093305	stuk	404,00	700	1
8221951	900x600mm 1814 W	rechts	253093306	stuk	452,00	700	1
8221952	900x700mm 2116 W	rechts	253093307	stuk	500,00	700	1
8221953	900x800mm 2418 W	rechts	253093308	stuk	547,00	700	1
8221954	900x900mm 2720 W	rechts	253093309	stuk	595,00	700	1
8221955	900x1000mm 3022 W	rechts	253093310	stuk	643,00	700	1
8221956	900x1200mm 3627 W	rechts	253093312	stuk	738,00	700	1

Paneelradiator type 22

8221957	300x500mm 449 W	links	254032205	stuk	115,00	700	1
8221958	300x1000mm 898 W	links	254032210	stuk	208,00	700	1
8221959	300x1400mm 1258 W	links	254032214	stuk	256,00	700	1
8221960	300x2000mm 1796 W	links	254032220	stuk	331,00	700	1

Paneelradiator type 33

8221961	300x500mm 644 W	links	254033305	stuk	173,00	700	1
8221962	300x1000mm 1287 W	links	254033310	stuk	311,00	700	1
8221963	300x1400mm 1802 W	links	254033314	stuk	389,00	700	1
8221964	300x2000mm 2574 W	links	254033320	stuk	510,00	700	1

Paneelradiator type 11

8221965	400x500mm 307 W	links	254041105	stuk	148,00	700	1
8221966	400x600mm 369 W	links	254041106	stuk	159,00	700	1
8221967	400x700mm 430 W	links	254041107	stuk	170,00	700	1
8221968	400x800mm 492 W	links	254041108	stuk	179,00	700	1
8221969	400x900mm 553 W	links	254041109	stuk	189,00	700	1
8221970	400x1000mm 614 W	links	254041110	stuk	197,00	700	1
8221971	400x1200mm 737 W	links	254041112	stuk	218,00	700	1
8221972	400x1400mm 860 W	links	254041114	stuk	237,00	700	1
8221973	400x1600mm 983 W	links	254041116	stuk	253,00	700	1
8221974	400x2000mm 1228 W	links	254041120	stuk	293,00	700	1

Ketels en warmtepompen

Warmwatertechniek

Leidingsystemen

Stralingswarmte en convectie

Regeling en afsluiters

Pompen en waterdruk

Afvoersystemen, non ferro en dakbedekking

Bevestiging

Luchttechniek

Airconditioning

Art.nr	Specificaties	Lev.nr	Ehd	Prijs	Grp	CC
STELRAD paneelradiatoren						
Stelrad Planar Style						
Paneelradiator type 22						
Ketels en warmtepompen	8221975	400x500mm 577 W	links	254042205	stuk	204,00 700 1
	8221976	400x600mm 692 W	links	254042206	stuk	226,00 700 1
	8221977	400x700mm 808 W	links	254042207	stuk	237,00 700 1
	8221978	400x800mm 923 W	links	254042208	stuk	254,00 700 1
	8221979	400x900mm 1038 W	links	254042209	stuk	266,00 700 1
	8221980	400x1000mm 1153 W	links	254042210	stuk	286,00 700 1
	8221981	400x1200mm 1384 W	links	254042212	stuk	324,00 700 1
	8221982	400x1400mm 1615 W	links	254042214	stuk	405,00 700 1
	8221983	400x1600mm 1845 W	links	254042216	stuk	449,00 700 1
	8221984	400x2000mm 2306 W	links	254042220	stuk	535,00 700 1
Paneelradiator type 33						
Warmwatertechniek	8221985	400x500mm 825 W	links	254043305	stuk	243,00 700 1
	8221986	400x600mm 990 W	links	254043306	stuk	316,00 700 1
	8221987	400x700mm 1155 W	links	254043307	stuk	343,00 700 1
	8221988	400x800mm 1320 W	links	254043308	stuk	350,00 700 1
	8221989	400x900mm 1485 W	links	254043309	stuk	374,00 700 1
	8221990	400x1000mm 1649 W	links	254043310	stuk	398,00 700 1
	8221991	400x1200mm 1979 W	links	254043312	stuk	448,00 700 1
	8221992	400x1400mm 2309 W	links	254043314	stuk	532,00 700 1
	8221993	400x1600mm 2639 W	links	254043316	stuk	585,00 700 1
	8221994	400x2000mm 3298 W	links	254043320	stuk	690,00 700 1
Paneelradiator type 11						
Leidingsystemen	8221995	500x500mm 373 W	links	254051105	stuk	152,00 700 1
	8221996	500x600mm 448 W	links	254051106	stuk	164,00 700 1
	8221997	500x700mm 523 W	links	254051107	stuk	176,00 700 1
	8221998	500x800mm 597 W	links	254051108	stuk	186,00 700 1
	8221999	500x900mm 672 W	links	254051109	stuk	197,00 700 1
	8222000	500x1000mm 746 W	links	254051110	stuk	207,00 700 1
	8222001	500x1200mm 896 W	links	254051112	stuk	229,00 700 1
	8222002	500x1400mm 1045 W	links	254051114	stuk	250,00 700 1
	8222003	500x1600mm 1194 W	links	254051116	stuk	270,00 700 1
	8222004	500x2000mm 1492 W	links	254051120	stuk	313,00 700 1
Paneelradiator type 21						
Stralingswarmte en convectie	8222005	500x500mm 519 W	links	254052105	stuk	193,00 700 1
	8222006	500x600mm 623 W	links	254052106	stuk	211,00 700 1
	8222007	500x700mm 727 W	links	254052107	stuk	230,00 700 1
	8222008	500x800mm 831 W	links	254052108	stuk	237,00 700 1
	8222009	500x900mm 935 W	links	254052109	stuk	255,00 700 1
	8222010	500x1000mm 1038 W	links	254052110	stuk	272,00 700 1
	8222011	500x1200mm 1246 W	links	254052112	stuk	307,00 700 1
	8222012	500x1400mm 1454 W	links	254052114	stuk	360,00 700 1
	8222013	500x1600mm 1661 W	links	254052116	stuk	398,00 700 1
	8222014	500x2000mm 2076 W	links	254052120	stuk	469,00 700 1
Paneelradiator type 22						
Regeling en afsluiters	8222015	500x500mm 694 W	links	254052205	stuk	216,00 700 1
	8222016	500x600mm 833 W	links	254052206	stuk	239,00 700 1
	8222017	500x700mm 972 W	links	254052207	stuk	262,00 700 1
	8222018	500x800mm 1111 W	links	254052208	stuk	265,00 700 1
	8222019	500x900mm 1250 W	links	254052209	stuk	285,00 700 1
	8222020	500x1000mm 1388 W	links	254052210	stuk	306,00 700 1
	8222021	500x1200mm 1666 W	links	254052212	stuk	347,00 700 1
	8222022	500x1400mm 1944 W	links	254052214	stuk	425,00 700 1
	8222023	500x1600mm 2221 W	links	254052216	stuk	472,00 700 1
	8222024	500x2000mm 2776 W	links	254052220	stuk	562,00 700 1
Paneelradiator type 33						
Pompen en waterdruk	8222025	500x500mm 990 W	links	254053305	stuk	283,00 700 1
	8222026	500x600mm 1188 W	links	254053306	stuk	339,00 700 1
	8222027	500x700mm 1386 W	links	254053307	stuk	370,00 700 1
	8222028	500x800mm 1584 W	links	254053308	stuk	375,00 700 1
	8222029	500x900mm 1782 W	links	254053309	stuk	402,00 700 1
	8222030	500x1000mm 1979 W	links	254053310	stuk	429,00 700 1
	8222031	500x1200mm 2375 W	links	254053312	stuk	484,00 700 1
	8222032	500x1400mm 2771 W	links	254053314	stuk	585,00 700 1
	8222033	500x1600mm 3167 W	links	254053316	stuk	646,00 700 1
	8222034	500x2000mm 3958 W	links	254053320	stuk	766,00 700 1
Bevestiging						
Luchttechniek	8222035	500x500mm 519 W	links	254052105	stuk	193,00 700 1
	8222036	500x600mm 623 W	links	254052106	stuk	211,00 700 1
	8222037	500x700mm 727 W	links	254052107	stuk	230,00 700 1
	8222038	500x800mm 831 W	links	254052108	stuk	237,00 700 1
	8222039	500x900mm 935 W	links	254052109	stuk	255,00 700 1
	8222040	500x1000mm 1038 W	links	254052110	stuk	272,00 700 1
	8222041	500x1200mm 1246 W	links	254052112	stuk	307,00 700 1
	8222042	500x1400mm 1454 W	links	254052114	stuk	360,00 700 1
	8222043	500x1600mm 1661 W	links	254052116	stuk	398,00 700 1
	8222044	500x2000mm 2076 W	links	254052120	stuk	469,00 700 1
Airconditioning						
Gereedschap	8222045	500x500mm 519 W	links	254052105	stuk	193,00 700 1
	8222046	500x600mm 623 W	links	254052106	stuk	211,00 700 1
	8222047	500x700mm 727 W	links	254052107	stuk	230,00 700 1
	8222048	500x800mm 831 W	links	254052108	stuk	237,00 700 1
	8222049	500x900mm 935 W	links	254052109	stuk	255,00 700 1
	8222050	500x1000mm 1038 W	links	254052110	stuk	272,00 700 1
	8222051	500x1200mm 1246 W	links	254052112	stuk	307,00 700 1
	8222052	500x1400mm 1454 W	links	254052114	stuk	360,00 700 1
	8222053	500x1600mm 1661 W	links	254052116	stuk	398,00 700 1
	8222054	500x2000mm 2076 W	links	254052120	stuk	469,00 700 1

Art.nr	Specificaties	Lev.nr	Ehd	Prijs	Grp	CC
STELRAD paneelradiatoren						
Stelrad Planar Style						
Paneelradiator type 11						
8222035	600x500mm 435 W links	254061105	stuk	157,00	700	1
8222036	600x600mm 522 W links	254061106	stuk	170,00	700	1
8222037	600x700mm 609 W links	254061107	stuk	184,00	700	1
8222038	600x800mm 696 W links	254061108	stuk	194,00	700	1
8222039	600x900mm 783 W links	254061109	stuk	206,00	700	1
8222040	600x1000mm 870 W links	254061110	stuk	218,00	700	1
8222041	600x1200mm 1044 W links	254061112	stuk	241,00	700	1
8222042	600x1400mm 1218 W links	254061114	stuk	264,00	700	1
8222043	600x1600mm 1392 W links	254061116	stuk	288,00	700	1
8222044	600x2000mm 1740 W links	254061120	stuk	334,00	700	1
Paneelradiator type 21						
8222045	600x500mm 598 W links	254062105	stuk	199,00	700	1
8222046	600x600mm 718 W links	254062106	stuk	219,00	700	1
8222047	600x700mm 838 W links	254062107	stuk	239,00	700	1
8222048	600x800mm 957 W links	254062108	stuk	245,00	700	1
8222049	600x900mm 1077 W links	254062109	stuk	263,00	700	1
8222050	600x1000mm 1196 W links	254062110	stuk	281,00	700	1
8222051	600x1200mm 1436 W links	254062112	stuk	317,00	700	1
8222052	600x1400mm 1675 W links	254062114	stuk	378,00	700	1
8222053	600x1600mm 1914 W links	254062116	stuk	418,00	700	1
8222054	600x2000mm 2392 W links	254062120	stuk	494,00	700	1
Paneelradiator type 22						
8222055	600x500mm 801 W links	254062205	stuk	228,00	700	1
8222056	600x600mm 961 W links	254062206	stuk	252,00	700	1
8222057	600x700mm 1121 W links	254062207	stuk	257,00	700	1
8222058	600x800mm 1281 W links	254062208	stuk	283,00	700	1
8222059	600x900mm 1441 W links	254062209	stuk	306,00	700	1
8222060	600x1000mm 1601 W links	254062210	stuk	328,00	700	1
8222061	600x1200mm 1922 W links	254062212	stuk	372,00	700	1
8222062	600x1400mm 2242 W links	254062214	stuk	447,00	700	1
8222063	600x1600mm 2562 W links	254062216	stuk	495,00	700	1
8222064	600x2000mm 3202 W links	254062220	stuk	589,00	700	1
Paneelradiator type 33						
8222065	600x500mm 1140 W links	254063305	stuk	330,00	700	1
8222066	600x600mm 1368 W links	254063306	stuk	365,00	700	1
8222067	600x700mm 1596 W links	254063307	stuk	400,00	700	1
8222068	600x800mm 1824 W links	254063308	stuk	401,00	700	1
8222069	600x900mm 2052 W links	254063309	stuk	432,00	700	1
8222070	600x1000mm 2280 W links	254063310	stuk	463,00	700	1
8222071	600x1200mm 2736 W links	254063312	stuk	524,00	700	1
8222072	600x1400mm 3192 W links	254063314	stuk	643,00	700	1
8222073	600x1600mm 3648 W links	254063316	stuk	713,00	700	1
8222074	600x2000mm 4560 W links	254063320	stuk	849,00	700	1
Paneelradiator type 11						
8222075	700x500mm 489 W links	254071105	stuk	172,00	700	1
8222076	700x600mm 587 W links	254071106	stuk	188,00	700	1
8222077	700x700mm 685 W links	254071107	stuk	204,00	700	1
8222078	700x800mm 783 W links	254071108	stuk	217,00	700	1
8222079	700x900mm 881 W links	254071109	stuk	231,00	700	1
8222080	700x1000mm 978 W links	254071110	stuk	249,00	700	1
8222081	700x1200mm 1174 W links	254071112	stuk	271,00	700	1
8222082	700x1400mm 1370 W links	254071114	stuk	297,00	700	1
8222083	700x1600mm 1565 W links	254071116	stuk	324,00	700	1
Paneelradiator type 21						
8222084	700x500mm 675 W links	254072105	stuk	228,00	700	1
8222085	700x600mm 810 W links	254072106	stuk	251,00	700	1
8222086	700x700mm 945 W links	254072107	stuk	273,00	700	1
8222087	700x800mm 1080 W links	254072108	stuk	289,00	700	1
8222088	700x900mm 1215 W links	254072109	stuk	311,00	700	1
8222089	700x1000mm 1350 W links	254072110	stuk	340,00	700	1
8222090	700x1200mm 1620 W links	254072112	stuk	401,00	700	1
8222091	700x1400mm 1890 W links	254072114	stuk	478,00	700	1
8222092	700x1600mm 2160 W links	254072116	stuk	529,00	700	1

Ketels en warmtepompen

Warmwatertechniek

Leidingsystemen

Stralingswarmte en convectie

Regeling en afsluiters

Pompen en waterdruk

Afvoersystemen, non ferro en dakbedekking

Bevestiging

Luchttechniek

Airconditioning

Gereedschap

Art.nr	Specificaties	Lev.nr	Ehd	Prijs	Grp	CC	
STELRAD paneelradiatoren							
Stelrad Planar Style							
Paneelradiator type 22							
Ketels en warmtepompen	8222093	700x500mm 898 W	links	254072205	stuk	255,00 700 1	
	8222094	700x600mm 1078 W	links	254072206	stuk	284,00 700 1	
	8222095	700x700mm 1258 W	links	254072207	stuk	304,00 700 1	
	8222096	700x800mm 1437 W	links	254072208	stuk	340,00 700 1	
	8222097	700x900mm 1617 W	links	254072209	stuk	370,00 700 1	
	8222098	700x1000mm 1796 W	links	254072210	stuk	398,00 700 1	
	8222099	700x1200mm 2156 W	links	254072212	stuk	455,00 700 1	
	8222100	700x1400mm 2515 W	links	254072214	stuk	547,00 700 1	
Warmwatertechniek	8222101	700x1600mm 2874 W	links	254072216	stuk	607,00 700 1	
	Paneelradiator type 33						
	8222102	700x500mm 1277 W	links	254073305	stuk	367,00 700 1	
	8222103	700x600mm 1532 W	links	254073306	stuk	409,00 700 1	
	8222104	700x700mm 1788 W	links	254073307	stuk	450,00 700 1	
	8222105	700x800mm 2043 W	links	254073308	stuk	474,00 700 1	
	8222106	700x900mm 2298 W	links	254073309	stuk	514,00 700 1	
	8222107	700x1000mm 2553 W	links	254073310	stuk	553,00 700 1	
Leidingsystemen	8222108	700x1200mm 3064 W	links	254073312	stuk	631,00 700 1	
	8222109	700x1400mm 3575 W	links	254073314	stuk	775,00 700 1	
	Paneelradiator type 11						
	8222111	900x500mm 600 W	links	254091105	stuk	187,00 700 1	
	8222112	900x600mm 720 W	links	254091106	stuk	206,00 700 1	
	8222113	900x700mm 840 W	links	254091107	stuk	224,00 700 1	
	8222114	900x800mm 960 W	links	254091108	stuk	239,00 700 1	
	8222115	900x900mm 1080 W	links	254091109	stuk	257,00 700 1	
Stralingswarmte en convectie	8222116	900x1000mm 1200 W	links	254091110	stuk	281,00 700 1	
	8222117	900x1200mm 1440 W	links	254091112	stuk	302,00 700 1	
	Paneelradiator type 21						
	8222118	900x500mm 825 W	links	254092105	stuk	256,00 700 1	
	8222119	900x600mm 990 W	links	254092106	stuk	282,00 700 1	
	8222120	900x700mm 1155 W	links	254092107	stuk	308,00 700 1	
	8222121	900x800mm 1320 W	links	254092108	stuk	333,00 700 1	
	8222122	900x900mm 1485 W	links	254092109	stuk	358,00 700 1	
Regeling en afsluiters	8222123	900x1000mm 1649 W	links	254092110	stuk	398,00 700 1	
	8222124	900x1200mm 1979 W	links	254092112	stuk	485,00 700 1	
	Paneelradiator type 22						
	8222125	900x500mm 1066 W	links	254092205	stuk	282,00 700 1	
	8222126	900x600mm 1280 W	links	254092206	stuk	316,00 700 1	
	8222127	900x700mm 1493 W	links	254092207	stuk	350,00 700 1	
	8222128	900x800mm 1706 W	links	254092208	stuk	397,00 700 1	
	8222129	900x900mm 1919 W	links	254092209	stuk	433,00 700 1	
Pompen en waterdruk	8222130	900x1000mm 2132 W	links	254092210	stuk	469,00 700 1	
	8222131	900x1200mm 2559 W	links	254092212	stuk	539,00 700 1	
	Paneelradiator type 33						
	8222132	900x500mm 1511 W	links	254093305	stuk	404,00 700 1	
	8222133	900x600mm 1814 W	links	254093306	stuk	452,00 700 1	
	8222134	900x700mm 2116 W	links	254093307	stuk	500,00 700 1	
	8222135	900x800mm 2418 W	links	254093308	stuk	547,00 700 1	
	8222136	900x900mm 2720 W	links	254093309	stuk	595,00 700 1	
Afvooersystemen, non ferro en dakbedekking	8222137	900x1000mm 3022 W	links	254093310	stuk	643,00 700 1	
	8222138	900x1200mm 3627 W	links	254093312	stuk	738,00 700 1	
	Stelrad Vertex						
	Paneelradiator type 20						
	8221429	2204x715mm 2304 W	vertikaal	171222007	stuk	454,00 700 1	
	Stelrad Vertex Plan						
	Paneelradiator type 20						
	Luchttechniek	8221430	1800x 300mm 785 W	vertikaal	275182003	stuk	283,00 700 1
8221431		1800x 400mm 987 W	vertikaal	275182004	stuk	328,00 700 1	
8221432		1800x 500mm 1180 W	vertikaal	275182005	stuk	359,00 700 1	
8221433		1800x 600mm 1364 W	vertikaal	275182006	stuk	397,00 700 1	
8221434		1800x 700mm 1543 W	vertikaal	275182007	stuk	427,00 700 1	
Airconditioning		Paneelradiator type 21					
	8221435	1800x 300mm 936 W	vertikaal	275182103	stuk	337,00 700 1	
	8221436	1800x 400mm 1178 W	vertikaal	275182104	stuk	391,00 700 1	
	8221437	1800x 500mm 1420 W	vertikaal	275182105	stuk	433,00 700 1	
	8221438	1800x 600mm 1662 W	vertikaal	275182106	stuk	483,00 700 1	
	8221439	1800x 700mm 1904 W	vertikaal	275182107	stuk	527,00 700 1	

Art.nr	Specificaties	Lev.nr	Ehd	Prijs	Grp	CC
STELRAD paneelradiatoren						
Stelrad Vertex Plan						
Paneelradiator type 22						
8221440	1800x 300mm 1115 W	vertikaal	275182203	stuk	401,00	700 1
8221441	1800x 400mm 1401 W	vertikaal	275182204	stuk	465,00	700 1
8221442	1800x 500mm 1687 W	vertikaal	275182205	stuk	514,00	700 1
8221443	1800x 600mm 1973 W	vertikaal	275182206	stuk	573,00	700 1
8221444	1800x 700mm 2259 W	vertikaal	275182207	stuk	625,00	700 1
Paneelradiator type 20						
8221445	2000x 300mm 862 W	vertikaal	275202003	stuk	310,00	700 1
8221446	2000x 400mm 1084 W	vertikaal	275202004	stuk	360,00	700 1
8221447	2000x 500mm 1295 W	vertikaal	275202005	stuk	394,00	700 1
8221448	2000x 600mm 1498 W	vertikaal	275202006	stuk	436,00	700 1
8221449	2000x 700mm 1694 W	vertikaal	275202007	stuk	469,00	700 1
Paneelradiator type 21						
8221450	2000x 300mm 1035 W	vertikaal	275202103	stuk	373,00	700 1
8221451	2000x 400mm 1302 W	vertikaal	275202104	stuk	433,00	700 1
8221452	2000x 500mm 1568 W	vertikaal	275202105	stuk	478,00	700 1
8221453	2000x 600mm 1835 W	vertikaal	275202106	stuk	533,00	700 1
8221454	2000x 700mm 2101 W	vertikaal	275202107	stuk	582,00	700 1
Paneelradiator type 22						
8221455	2000x 300mm 1212 W	vertikaal	275202203	stuk	436,00	700 1
8221456	2000x 400mm 1553 W	vertikaal	275202204	stuk	516,00	700 1
8221457	2000x 500mm 1893 W	vertikaal	275202205	stuk	576,00	700 1
8221458	2000x 600mm 2234 W	vertikaal	275202206	stuk	649,00	700 1
8221459	2000x 700mm 2574 W	vertikaal	275202207	stuk	712,00	700 1
Paneelradiator type 20						
8221460	2200x 300mm 937 W	vertikaal	275222003	stuk	337,00	700 1
8221461	2200x 400mm 1179 W	vertikaal	275222004	stuk	392,00	700 1
8221462	2200x 500mm 1408 W	vertikaal	275222005	stuk	429,00	700 1
8221463	2200x 600mm 1629 W	vertikaal	275222006	stuk	474,00	700 1
8221464	2200x 700mm 1842 W	vertikaal	275222007	stuk	510,00	700 1
Paneelradiator type 21						
8221465	2200x 300mm 1100 W	vertikaal	275222103	stuk	396,00	700 1
8221466	2200x 400mm 1392 W	vertikaal	275222104	stuk	463,00	700 1
8221467	2200x 500mm 1684 W	vertikaal	275222105	stuk	513,00	700 1
8221468	2200x 600mm 1976 W	vertikaal	275222106	stuk	574,00	700 1
8221469	2200x 700mm 2268 W	vertikaal	275222107	stuk	628,00	700 1
Paneelradiator type 22						
8221470	2200x 300mm 1306 W	vertikaal	275222203	stuk	470,00	700 1
8221471	2200x 400mm 1641 W	vertikaal	275222204	stuk	545,00	700 1
8221472	2200x 500mm 1976 W	vertikaal	275222205	stuk	602,00	700 1
8221473	2200x 600mm 2311 W	vertikaal	275222206	stuk	672,00	700 1
8221474	2200x 700mm 2646 W	vertikaal	275222207	stuk	732,00	700 1
Stelrad Vertex Style						
Paneelradiator type 20						
8221475	1800x 300mm 785 W	vertikaal	276182003	stuk	297,00	700 1
8221476	1800x 400mm 987 W	vertikaal	276182004	stuk	344,00	700 1
8221477	1800x 500mm 1180 W	vertikaal	276182005	stuk	377,00	700 1
8221478	1800x 600mm 1364 W	vertikaal	276182006	stuk	416,00	700 1
8221479	1800x 700mm 1543 W	vertikaal	276182007	stuk	449,00	700 1
Paneelradiator type 21						
8221480	1800x 300mm 936 W	vertikaal	276182103	stuk	354,00	700 1
8221481	1800x 400mm 1178 W	vertikaal	276182104	stuk	411,00	700 1
8221482	1800x 500mm 1420 W	vertikaal	276182105	stuk	454,00	700 1
8221483	1800x 600mm 1662 W	vertikaal	276182106	stuk	507,00	700 1
8221484	1800x 700mm 1904 W	vertikaal	276182107	stuk	553,00	700 1
Paneelradiator type 22						
8221485	1800x 300mm 1115 W	vertikaal	276182203	stuk	421,00	700 1
8221486	1800x 400mm 1401 W	vertikaal	276182204	stuk	489,00	700 1
8221487	1800x 500mm 1687 W	vertikaal	276182205	stuk	539,00	700 1
8221488	1800x 600mm 1973 W	vertikaal	276182206	stuk	602,00	700 1
8221489	1800x 700mm 2259 W	vertikaal	276182207	stuk	657,00	700 1
Paneelradiator type 20						
8221490	2000x 300mm 862 W	vertikaal	276202003	stuk	326,00	700 1
8221491	2000x 400mm 1084 W	vertikaal	276202004	stuk	378,00	700 1
8221492	2000x 500mm 1295 W	vertikaal	276202005	stuk	414,00	700 1
8221493	2000x 600mm 1498 W	vertikaal	276202006	stuk	457,00	700 1
8221494	2000x 700mm 1694 W	vertikaal	276202007	stuk	492,00	700 1

Ketels en warmtepompen

Warmwatertechniek

Leidingsystemen

Stralingswarmte en convectie

Regeling en afsluiters

Pompen en waterdruk

Afvoersystemen, non ferro en dakbedekking

Bevestiging

Luchttechniek

Airconditioning

Gereedschap

Art.nr	Specificaties	Lev.nr	Ehd	Prijs	Grp	CC
STELRAD paneelradiatoren						
Stelrad Vertex Style						
Paneelradiator type 21						
Ketels en warmtepompen	8221495	2000x 300mm 1035 W	vertikaal	276202103	stuk	391,00 700 1
	8221496	2000x 400mm 1302 W	vertikaal	276202104	stuk	454,00 700 1
	8221497	2000x 500mm 1568 W	vertikaal	276202105	stuk	501,00 700 1
	8221498	2000x 600mm 1835 W	vertikaal	276202106	stuk	560,00 700 1
	8221499	2000x 700mm 2101 W	vertikaal	276202107	stuk	611,00 700 1
Paneelradiator type 22						
Warmwatertechniek	8221500	2000x 300mm 1212 W	vertikaal	276202203	stuk	458,00 700 1
	8221501	2000x 400mm 1553 W	vertikaal	276202204	stuk	542,00 700 1
	8221502	2000x 500mm 1893 W	vertikaal	276202205	stuk	605,00 700 1
	8221503	2000x 600mm 2234 W	vertikaal	276202206	stuk	682,00 700 1
	8221504	2000x 700mm 2574 W	vertikaal	276202207	stuk	748,00 700 1
Paneelradiator type 20						
Leidingsystemen	8221505	2200x 300mm 937 W	vertikaal	276222003	stuk	354,00 700 1
	8221506	2200x 400mm 1179 W	vertikaal	276222004	stuk	411,00 700 1
	8221507	2200x 500mm 1408 W	vertikaal	276222005	stuk	450,00 700 1
	8221508	2200x 600mm 1629 W	vertikaal	276222006	stuk	497,00 700 1
	8221509	2200x 700mm 1842 W	vertikaal	276222007	stuk	535,00 700 1
Paneelradiator type 21						
Stralingswarmte en convectie	8221510	2200x 300mm 1100 W	vertikaal	276222103	stuk	416,00 700 1
	8221511	2200x 400mm 1392 W	vertikaal	276222104	stuk	486,00 700 1
	8221512	2200x 500mm 1684 W	vertikaal	276222105	stuk	538,00 700 1
	8221513	2200x 600mm 1976 W	vertikaal	276222106	stuk	603,00 700 1
	8221514	2200x 700mm 2268 W	vertikaal	276222107	stuk	659,00 700 1
Paneelradiator type 22						
Regeling en afsluiters	8221515	2200x 300mm 1306 W	vertikaal	276222203	stuk	484,00 700 1
	8221516	2200x 400mm 1641 W	vertikaal	276222204	stuk	584,00 700 1
	8221517	2200x 500mm 1976 W	vertikaal	276222205	stuk	660,00 700 1
	8221518	2200x 600mm 2311 W	vertikaal	276222206	stuk	751,00 700 1
	8221519	2200x 700mm 2646 W	vertikaal	276222207	stuk	829,00 700 1
Accessoires Stelrad						
Pompen en waterdruk	8221407	Handdoekhouder		T1149	stuk	56,00 699 1
	8221408	Handdoekhouder		T1150	stuk	59,50 699 1
	8221409	Handdoekhouder		T1151	stuk	63,50 699 1
	8221410	Handdoekhouder		T1152	stuk	71,50 699 1
	8221411	Handdoekhouder		T1153	stuk	79,00 699 1



NIEUW

Plan Plus & Plan Profile

Een nieuwe kijk op centrale verwarming

Nieuw in het assortiment VEHA paneelradiatoren zijn de Plan Plus met een vlakke voorzijde en broertje Plan Profile met een elegante horizontale profilering.

Met hun strak en stijlvol design passen deze radiatoren perfect in elk modern interieur.

Bovendien beschikken ze over zes aansluitingen en zijn bijzonder onderhoudsvriendelijk!



VEHA



Quinn Group Belgium NV

Industrieweg 13, B-2280 Grobbendonk

tel.: 0032 (0)14 50 00 11

fax: 0032 (0)14 51 47 40

e-mail: sales@quinn-radiators.net

web: www.quinn-radiators.net



VEHA paneelradiatoren

Veha Trendline Standaard

Veha Trendline Standaard radiatoren worden geproduceerd en afgelakt in een zeer modern productieproces. De radiatoren zijn veilig en onderhoudsvriendelijk door hun afgeronde bovenzijde. De kleur van de lak is overeenkomstig RAL 9010. Om beschadigingen te voorkomen is iedere radiator aan 4 zijden met karton beschermd en overtrokken met krimpfolie. Voor aansluiting van het verwarmingssysteem zijn de radiatoren voorzien van 4 aansluitingen 1/2" binnendraad. De Veha Trendline Standaard radiatoren zijn uitgevoerd met aangelaste strippen. Voor de ophanging wordt een montagekit, bestaande uit metalen ophangconsoles met kunststof inlage, 1 blindstop en 1 ontluchtingsstop meegeleverd. De radiatoren worden afgeperst bij een druk van 13 bar en zijn geschikt voor een maximale werkdruk van 10 bar. De genoemde vermogens in Watt gelden bij een overtemperatuur van 50 K (cv 75/65 °C; ruimtetemperatuur 20 °C) en zijn bepaald conform EN 442.

Paneelradiator type 10

7320014	300x400 mm 127 W	T10304	stuk	47,75	701	1
7320000	300x600 mm 190 W	T10306	stuk	54,00	701	0
7320019	300x800 mm 254 W	T10308	stuk	60,50	701	1
7320027	300x1000 mm 317 W	T10310	stuk	67,00	701	1

Paneelradiator type 11

7320566	300x400 mm 226 W	T11304	stuk	43,00	701	1
7320574	300x500 mm 282 W	T11305	stuk	50,00	701	0
7320582	300x600 mm 338 W	T11306	stuk	57,50	701	0
7320590	300x700 mm 395 W	T11307	stuk	65,00	701	1
7320604	300x800 mm 451 W	T11308	stuk	73,50	701	0
7320612	300x900 mm 508 W	T11309	stuk	81,50	701	0
7320620	300x1000 mm 564 W	T11310	stuk	89,50	701	0

Paneelradiator type 22

7322712	300x400 mm 446 W	T22304	stuk	67,00	701	1
7322720	300x500 mm 558 W	T22305	stuk	79,50	701	0
7322739	300x600 mm 669 W	T22306	stuk	92,00	701	0
7322747	300x700 mm 781 W	T22307	stuk	105,00	701	0
7322755	300x800 mm 892 W	T22308	stuk	118,00	701	0
7322763	300x1000 mm 1115 W	T22310	stuk	144,00	701	0
7322771	300x1200 mm 1338 W	T22312	stuk	171,00	701	0
7322798	300x1400 mm 1561 W	T22314	stuk	198,00	701	0
7322801	300x1600 mm 1784 W	T22316	stuk	224,00	701	0
7322828	300x1800 mm 2007 W	T22318	stuk	250,00	701	0
7322836	300x2000 mm 2230 W	T22320	stuk	277,00	701	0
7322844	300x2200 mm 2453 W	T22322	stuk	304,00	701	0
7322852	300x2400 mm 2676 W	T22324	stuk	332,00	701	0
7322860	300x2600 mm 2899 W	T22326	stuk	359,00	701	0
7322879	300x2800 mm 3122 W	T22328	stuk	387,00	701	0
7322887	300x3000 mm 3345 W	T22330	stuk	415,00	701	0

Paneelradiator type 33

7323735	300x500 mm 818 W	T33305	stuk	122,00	701	1
7323743	300x600 mm 981 W	T33306	stuk	139,00	701	1
7323751	300x800 mm 1308 W	T33308	stuk	176,00	701	0
7323778	300x1000 mm 1635 W	T33310	stuk	212,00	701	0
7323786	300x1200 mm 1962 W	T33312	stuk	246,00	701	0
7323794	300x1400 mm 2289 W	T33314	stuk	283,00	701	0
7323808	300x1600 mm 2616 W	T33316	stuk	318,00	701	1
7323816	300x1800 mm 2943 W	T33318	stuk	355,00	701	0
7323824	300x2000 mm 3270 W	T33320	stuk	390,00	701	0
7323832	300x2200 mm 3597 W	T33322	stuk	428,00	701	1
7323840	300x2400 mm 3924 W	T33324	stuk	463,00	701	0
7323859	300x2600 mm 4251 W	T33326	stuk	501,00	701	0
7323867	300x2800 mm 4578 W	T33328	stuk	540,00	701	0

Paneelradiator type 10

7320035	400x400 mm 168 W	T10404	stuk	52,50	701	0
7320043	400x600 mm 252 W	T10406	stuk	59,50	701	0
7320051	400x800 mm 336 W	T10408	stuk	66,50	701	0
7320078	400x1000 mm 420 W	T10410	stuk	73,50	701	0
7320086	400x1200 mm 504 W	T10412	stuk	82,50	701	0
7320094	400x1400 mm 588 W	T10414	stuk	93,50	701	0
7320108	400x1600 mm 672 W	T10416	stuk	105,00	701	1
7320116	400x1800 mm 756 W	T10418	stuk	116,00	701	0
7320124	400x2000 mm 840 W	T10420	stuk	127,00	701	0

Art.nr	Specificaties	Lev.nr	Ehd	Prijs	Grp	CC
VEHA paneelradiatoren						
Veha Trendline Standaard						
Paneelradiator type 11						
7320639	400x400 mm 293 W	T11404	stuk	47,75	701	0
7320647	400x500 mm 367 W	T11405	stuk	55,50	701	0
7320655	400x600 mm 440 W	T11406	stuk	63,50	701	0
7320663	400x700 mm 513 W	T11407	stuk	73,00	701	0
7320671	400x800 mm 586 W	T11408	stuk	82,00	701	0
7324529	400x900 mm 660 W	T11409	stuk	90,50	701	0
7320698	400x1000 mm 733 W	T11410	stuk	98,50	701	0
7324537	400x1100 mm 806 W	T11411	stuk	107,00	701	0
7320701	400x1200 mm 880 W	T11412	stuk	115,00	701	0
7320728	400x1400 mm 1026 W	T11414	stuk	133,00	701	0
7320736	400x1600 mm 1173 W	T11416	stuk	150,00	701	0
7320744	400x1800 mm 1319 W	T11418	stuk	168,00	701	0
7320752	400x2000 mm 1466 W	T11420	stuk	185,00	701	0
7320760	400x2200 mm 1613 W	T11422	stuk	203,00	701	0
7320779	400x2400 mm 1759 W	T11424	stuk	222,00	701	0
7320787	400x2600 mm 1906 W	T11426	stuk	240,00	701	0
7320795	400x2800 mm 2052 W	T11428	stuk	258,00	701	0
Paneelradiator type 20						
7321449	400x400 mm 292 W	T20404	stuk	77,50	701	1
7321457	400x600 mm 438 W	T20406	stuk	90,00	701	0
7321465	400x800 mm 584 W	T20408	stuk	103,00	701	1
7321473	400x1000 mm 730 W	T20410	stuk	124,00	701	0
7321481	400x1200 mm 876 W	T20412	stuk	140,00	701	1
7321503	400x1400 mm 1022 W	T20414	stuk	161,00	701	0
7321511	400x1600 mm 1168 W	T20416	stuk	181,00	701	1
7321538	400x2000 mm 1460 W	T20420	stuk	221,00	701	0
7321546	400x2400 mm 1752 W	T20424	stuk	258,00	701	0
Paneelradiator type 21						
7321953	400x400 mm 427 W	T21404	stuk	64,50	701	1
7321961	400x500 mm 534 W	T21405	stuk	77,00	701	1
7321988	400x600 mm 640 W	T21406	stuk	88,50	701	0
7321996	400x700 mm 747 W	T21407	stuk	101,00	701	0
7322003	400x800 mm 854 W	T21408	stuk	115,00	701	0
7322011	400x900 mm 960 W	T21409	stuk	128,00	701	0
7322038	400x1000 mm 1067 W	T21410	stuk	140,00	701	0
7322046	400x1100 mm 1174 W	T21411	stuk	153,00	701	0
7322054	400x1200 mm 1280 W	T21412	stuk	165,00	701	0
7322062	400x1400 mm 1494 W	T21414	stuk	191,00	701	0
7322070	400x1600 mm 1707 W	T21416	stuk	217,00	701	0
7322089	400x1800 mm 1921 W	T21418	stuk	243,00	701	0
7322097	400x2000 mm 2134 W	T21420	stuk	269,00	701	0
7322100	400x2200 mm 2347 W	T21422	stuk	294,00	701	0
7322119	400x2400 mm 2561 W	T21424	stuk	320,00	701	0
7322127	400x2600 mm 2774 W	T21426	stuk	346,00	701	0
7322135	400x2800 mm 2988 W	T21428	stuk	373,00	701	0
7322143	400x3000 mm 3201 W	T21430	stuk	400,00	701	0
Paneelradiator type 22						
7322895	400x400 mm 562 W	T22404	stuk	78,00	701	0
7322909	400x500 mm 703 W	T22405	stuk	93,50	701	0
7322917	400x600 mm 844 W	T22406	stuk	109,00	701	0
7322925	400x700 mm 984 W	T22407	stuk	127,00	701	0
7322933	400x800 mm 1125 W	T22408	stuk	143,00	701	0
7322941	400x900 mm 1265 W	T22409	stuk	159,00	701	0
7322968	400x1000 mm 1406 W	T22410	stuk	177,00	701	0
7322976	400x1100 mm 1547 W	T22411	stuk	191,00	701	0
7322984	400x1200 mm 1687 W	T22412	stuk	208,00	701	0
7322992	400x1400 mm 1968 W	T22414	stuk	241,00	701	0
7323018	400x1600 mm 2250 W	T22416	stuk	273,00	701	0
7323026	400x1800 mm 2531 W	T22418	stuk	305,00	701	0
7323034	400x2000 mm 2812 W	T22420	stuk	338,00	701	0
7323042	400x2200 mm 3093 W	T22422	stuk	370,00	701	0
7323050	400x2400 mm 3374 W	T22424	stuk	404,00	701	0
7323069	400x2600 mm 3656 W	T22426	stuk	438,00	701	0
7323077	400x2800 mm 3937 W	T22428	stuk	471,00	701	0
7323082	400x3000 mm 4218 W	T22430	stuk	505,00	701	0

Ketels en warmtepompen

Warmwatertechniek

Leidingsystemen

Stralingswarmte en convectie

Regeling en afsluiters

Pompen en waterdruk

Afvoersystemen, non ferro en dakbedekking

Bevestiging

Luchttechniek

Airconditioning

Gereedschap

Art.nr	Specificaties	Lev.nr	Ehd	Prijs	Grp	CC	
VEHA paneelradiatoren							
Veha Trendline Standaard							
Paneelradiator type 33							
Ketels en warmtepompen	7323875	400x500 mm 1044 W	T33405	stuk	141,00	701 1	
	7323883	400x600 mm 1252 W	T33406	stuk	167,00	701 0	
	7322891	400x800 mm 1670 W	T33408	stuk	218,00	701 0	
	7323905	400x1000 mm 2087 W	T33410	stuk	262,00	701 0	
	7323913	400x1200 mm 2504 W	T33412	stuk	310,00	701 0	
	7323921	400x1400 mm 2922 W	T33414	stuk	357,00	701 0	
	7323948	400x1600 mm 3339 W	T33416	stuk	402,00	701 0	
	7323956	400x1800 mm 3757 W	T33418	stuk	449,00	701 0	
	7323964	400x2000 mm 4174 W	T33420	stuk	493,00	701 0	
	7323972	400x2200 mm 4591 W	T33422	stuk	540,00	701 1	
Warmwatertechniek	7323990	400x2400 mm 5009 W	T33424	stuk	589,00	701 0	
	7323999	400x2600 mm 5426 W	T33426	stuk	638,00	701 0	
	7324006	400x2800 mm 5844 W	T33428	stuk	687,00	701 0	
	Paneelradiator type 10						
	Leidingsystemen	7320132	500x400 mm 208 W	T10504	stuk	55,50	701 0
		7320140	500x600 mm 312 W	T10506	stuk	64,50	701 0
		7320159	500x800 mm 416 W	T10508	stuk	73,00	701 0
		7320167	500x900 mm 468 W	T10509	stuk	76,50	701 1
		7320175	500x1000 mm 520 W	T10510	stuk	82,50	701 1
		7320183	500x1100 mm 572 W	T10511	stuk	89,00	701 1
7320191		500x1200 mm 624 W	T10512	stuk	95,50	701 0	
7320205		500x1400 mm 728 W	T10514	stuk	109,00	701 0	
7320213		500x1600 mm 832 W	T10516	stuk	119,00	701 0	
7320221		500x1800 mm 936 W	T10518	stuk	132,00	701 0	
Stralingswarmte en convectie	7320248	500x2000 mm 1040 W	T10520	stuk	145,00	701 0	
	7320256	500x2200 mm 1144 W	T10522	stuk	156,00	701 1	
	7320264	500x2400 mm 1248 W	T10524	stuk	169,00	701 1	
	7320272	500x2600 mm 1352 W	T10526	stuk	184,00	701 1	
	Paneelradiator type 11						
	Regeling en afsluiters	7320809	500x400 mm 356 W	T11504	stuk	53,00	701 0
		7320817	500x500 mm 445 W	T11505	stuk	62,00	701 0
		7320825	500x600 mm 534 W	T11506	stuk	72,00	701 0
		7320833	500x700 mm 623 W	T11507	stuk	82,50	701 0
		7320841	500x800 mm 712 W	T11508	stuk	93,00	701 0
7320868		500x900 mm 801 W	T11509	stuk	103,00	701 0	
7320876		500x1000 mm 890 W	T11510	stuk	113,00	701 0	
7320884		500x1100 mm 979 W	T11511	stuk	123,00	701 0	
7320892		500x1200 mm 1068 W	T11512	stuk	134,00	701 0	
7320906		500x1400 mm 1246 W	T11514	stuk	153,00	701 0	
Pompen en waterdruk	7320914	500x1600 mm 1424 W	T11516	stuk	174,00	701 0	
	7320922	500x1800 mm 1602 W	T11518	stuk	193,00	701 0	
	7320930	500x2000 mm 1780 W	T11520	stuk	214,00	701 0	
	7320949	500x2200 mm 1958 W	T11522	stuk	234,00	701 0	
	7320957	500x2400 mm 2136 W	T11524	stuk	254,00	701 0	
	7320965	500x2600 mm 2314 W	T11526	stuk	275,00	701 0	
	7320973	500x2800 mm 2492 W	T11528	stuk	296,00	701 0	
	Paneelradiator type 20						
	Bevestiging	7321554	500x400 mm 350 W	T20504	stuk	82,00	701 1
		7321562	500x500 mm 438 W	T20505	stuk	90,00	701 1
7321570		500x600 mm 526 W	T20506	stuk	98,50	701 1	
7321589		500x700 mm 613 W	T20507	stuk	110,00	701 1	
7321597		500x800 mm 701 W	T20508	stuk	120,00	701 0	
7321600		500x1000 mm 876 W	T20510	stuk	144,00	701 0	
7321619		500x1200 mm 1051 W	T20512	stuk	165,00	701 0	
7321627		500x1400 mm 1226 W	T20514	stuk	190,00	701 0	
7321635		500x1600 mm 1402 W	T20516	stuk	214,00	701 0	
7321643		500x2000 mm 1752 W	T20520	stuk	262,00	701 0	
Luchttechniek	7321651	500x2400 mm 2102 W	T20524	stuk	309,00	701 0	
	Airconditioning						

Art.nr	Specificaties	Lev.nr	Ehd	Prijs	Grp	CC
VEHA paneelradiatoren						
Veha Trendline Standaard						
Paneelradiator type 21						
7322151	500x400 mm 508 W	T21504	stuk	77,00	701	0
7322178	500x500 mm 635 W	T21505	stuk	91,50	701	0
7322186	500x600 mm 762 W	T21506	stuk	107,00	701	0
7322194	500x700 mm 889 W	T21507	stuk	122,00	701	0
7322208	500x800 mm 1016 W	T21508	stuk	137,00	701	0
7322216	500x900 mm 1143 W	T21509	stuk	153,00	701	0
7322224	500x1000 mm 1270 W	T21510	stuk	169,00	701	0
7322232	500x1100 mm 1397 W	T21511	stuk	185,00	701	0
7322240	500x1200 mm 1524 W	T21512	stuk	200,00	701	0
7322259	500x1400 mm 1778 W	T21514	stuk	232,00	701	0
7322267	500x1600 mm 2032 W	T21516	stuk	264,00	701	0
7322275	500x1800 mm 2286 W	T21518	stuk	295,00	701	0
7322283	500x2000 mm 2540 W	T21520	stuk	327,00	701	0
7322291	500x2200 mm 2794 W	T21522	stuk	359,00	701	0
7322305	500x2400 mm 3048 W	T21524	stuk	390,00	701	0
Paneelradiator type 22						
7323093	500x400 mm 672 W	T22504	stuk	90,00	701	0
7323107	500x500 mm 841 W	T22505	stuk	109,00	701	0
7323115	500x600 mm 1009 W	T22506	stuk	129,00	701	0
7323123	500x700 mm 1177 W	T22507	stuk	149,00	701	0
7323131	500x800 mm 1345 W	T22508	stuk	167,00	701	0
7323158	500x900 mm 1513 W	T22509	stuk	186,00	701	0
7323166	500x1000 mm 1681 W	T22510	stuk	205,00	701	0
7323174	500x1100 mm 1849 W	T22511	stuk	226,00	701	0
7323182	500x1200 mm 2017 W	T22512	stuk	245,00	701	0
7323190	500x1400 mm 2353 W	T22514	stuk	283,00	701	0
7323201	500x1600 mm 2690 W	T22516	stuk	322,00	701	0
7323212	500x1800 mm 3026 W	T22518	stuk	360,00	701	0
7323220	500x2000 mm 3362 W	T22520	stuk	399,00	701	0
7323239	500x2200 mm 3698 W	T22522	stuk	438,00	701	0
7323247	500x2400 mm 4034 W	T22524	stuk	476,00	701	0
7323255	500x2600 mm 4371 W	T22526	stuk	516,00	701	0
7323263	500x2800 mm 4707 W	T22528	stuk	556,00	701	0
7323271	500x3000 mm 5043 W	T22530	stuk	595,00	701	0
Paneelradiator type 33						
7324014	500x500 mm 1247 W	T33505	stuk	180,00	701	0
7324022	500x600 mm 1496 W	T33506	stuk	204,00	701	0
7324030	500x700 mm 1746 W	T33507	stuk	229,00	701	1
7324049	500x800 mm 1995 W	T33508	stuk	256,00	701	0
7324057	500x900 mm 2245 W	T33509	stuk	281,00	701	0
7324065	500x1000 mm 2494 W	T33510	stuk	310,00	701	0
7324073	500x1100 mm 2743 W	T33511	stuk	339,00	701	0
7324181	500x1200 mm 2993 W	T33512	stuk	366,00	701	0
7324103	500x1400 mm 3492 W	T33514	stuk	420,00	701	0
7324111	500x1600 mm 3990 W	T33516	stuk	476,00	701	0
7324138	500x1800 mm 4489 W	T33518	stuk	533,00	701	0
7324146	500x2000 mm 4988 W	T33520	stuk	587,00	701	0
Paneelradiator type 10						
7320280	600x400 mm 247 W	T10604	stuk	59,00	701	0
7320299	600x600 mm 370 W	T10606	stuk	69,00	701	0
7320302	600x800 mm 494 W	T10608	stuk	78,50	701	0
7320310	600x900 mm 555 W	T10609	stuk	85,50	701	1
7320329	600x1000 mm 617 W	T10610	stuk	93,00	701	1
7320337	600x1100 mm 679 W	T10611	stuk	99,00	701	1
7320345	600x1200 mm 740 W	T10612	stuk	105,00	701	0
7320353	600x1400 mm 864 W	T10614	stuk	120,00	701	0
7320361	600x1600 mm 987 W	T10616	stuk	135,00	701	0
7320388	600x1800 mm 1111 W	T10618	stuk	150,00	701	0
7320396	600x2000 mm 1234 W	T10620	stuk	165,00	701	0

Ketels en warmtepompen

Warmwatertechniek

Leidingsystemen

Stralingswarmte en convectie

Regeling en afsluiters

Pompen en waterdruk

Afvoersystemen, non ferro en dakbedekking

Bevestiging

Luchttechniek

Airconditioning

Gereedschap

Art.nr	Specificaties	Lev.nr	Ehd	Prijs	Grp	CC	
VEHA paneelradiatoren							
Veha Trendline Standaard							
Paneelradiator type 11							
Ketels en warmtepompen	7320981	600x400 mm 414 W	T11604	stuk	59,50	701 0	
	7321007	600x500 mm 518 W	T11605	stuk	70,50	701 0	
	7321015	600x600 mm 622 W	T11606	stuk	83,00	701 0	
	7321023	600x700 mm 725 W	T11607	stuk	95,50	701 0	
	7321031	600x800 mm 829 W	T11608	stuk	106,00	701 0	
	7321058	600x900 mm 932 W	T11609	stuk	118,00	701 0	
	7321066	600x1000 mm 1036 W	T11610	stuk	130,00	701 0	
	7321074	600x1100 mm 1140 W	T11611	stuk	142,00	701 0	
	7321082	600x1200 mm 1243 W	T11612	stuk	153,00	701 0	
	7321090	600x1400 mm 1450 W	T11614	stuk	177,00	701 0	
Warmwatertechniek	7321104	600x1600 mm 1658 W	T11616	stuk	200,00	701 0	
	7321112	600x1800 mm 1865 W	T11618	stuk	224,00	701 0	
	7321120	600x2000 mm 2072 W	T11620	stuk	246,00	701 0	
	7321139	600x2200 mm 2279 W	T11622	stuk	270,00	701 1	
	7321147	600x2400 mm 2486 W	T11624	stuk	295,00	701 0	
	7321155	600x2600 mm 2694 W	T11626	stuk	319,00	701 1	
	7321163	600x2800 mm 2901 W	T11628	stuk	344,00	701 1	
	Paneelradiator type 20						
	Stralingswarmte en convectie	7321678	600x400 mm 406 W	T20604	stuk	93,00	701 1
		7321686	600x500 mm 508 W	T20605	stuk	103,00	701 1
7321694		600x600 mm 610 W	T20606	stuk	113,00	701 1	
7321708		600x700 mm 711 W	T20607	stuk	127,00	701 0	
7321716		600x800 mm 813 W	T20608	stuk	138,00	701 1	
7321724		600x1000 mm 1016 W	T20610	stuk	168,00	701 0	
7321732		600x1200 mm 1219 W	T20612	stuk	193,00	701 0	
7321740		600x1400 mm 1422 W	T20614	stuk	223,00	701 1	
7321759		600x1600 mm 1626 W	T20616	stuk	251,00	701 0	
7321767		600x2000 mm 2032 W	T20620	stuk	309,00	701 0	
Regeling en afsluiters	7321775	600x2400 mm 2438 W	T20624	stuk	361,00	701 1	
	Paneelradiator type 21						
	Pompen en waterdruk	7322313	600x400 mm 584 W	T21604	stuk	88,50	701 1
		7324618	600x500 mm 730 W	T21605	stuk	107,00	701 0
		7322348	600x600 mm 876 W	T21606	stuk	125,00	701 0
		7322356	600x700 mm 1022 W	T21607	stuk	143,00	701 0
		7322364	600x800 mm 1168 W	T21608	stuk	162,00	701 0
		7322372	600x900 mm 1314 W	T21609	stuk	181,00	701 0
		7322380	600x1000 mm 1460 W	T21610	stuk	199,00	701 0
		7322399	600x1100 mm 1606 W	T21611	stuk	218,00	701 0
7322402		600x1200 mm 1752 W	T21612	stuk	236,00	701 0	
7322410		600x1400 mm 2044 W	T21614	stuk	274,00	701 0	
Afvoersystemen, non ferro en dakbedekking	7322429	600x1600 mm 2336 W	T21616	stuk	313,00	701 0	
	7322437	600x1800 mm 2628 W	T21618	stuk	350,00	701 0	
	7322445	600x2000 mm 2920 W	T21620	stuk	387,00	701 0	
	7322453	600x2200 mm 3212 W	T21622	stuk	426,00	701 1	
	7322461	600x2400 mm 3504 W	T21624	stuk	464,00	701 1	
	Paneelradiator type 22						
Bevestiging	7323298	600x400 mm 777 W	T22604	stuk	103,00	701 0	
	7323301	600x500 mm 972 W	T22605	stuk	125,00	701 0	
	7323328	600x600 mm 1166 W	T22606	stuk	149,00	701 0	
	7323336	600x700 mm 1360 W	T22607	stuk	171,00	701 0	
	7323344	600x800 mm 1554 W	T22608	stuk	193,00	701 0	
	7323352	600x900 mm 1749 W	T22609	stuk	215,00	701 0	
	7323360	600x1000 mm 1943 W	T22610	stuk	237,00	701 0	
	7323379	600x1100 mm 2137 W	T22611	stuk	260,00	701 0	
	7323387	600x1200 mm 2332 W	T22612	stuk	282,00	701 0	
	7323395	600x1400 mm 2720 W	T22614	stuk	328,00	701 0	
Luchttechniek	7323409	600x1600 mm 3109 W	T22616	stuk	374,00	701 0	
	7323417	600x1800 mm 3497 W	T22618	stuk	419,00	701 0	
	7323425	600x2000 mm 3886 W	T22620	stuk	464,00	701 0	
	7323433	600x2200 mm 4275 W	T22622	stuk	510,00	701 0	
	7323441	600x2400 mm 4663 W	T22624	stuk	557,00	701 0	
	7323468	600x2600 mm 5052 W	T22626	stuk	603,00	701 1	
	7323476	600x2800 mm 5440 W	T22628	stuk	649,00	701 1	
	7323484	600x3000 mm 5829 W	T22630	stuk	696,00	701 1	



Art.nr	Specificaties	Lev.nr	Ehd	Prijs	Grp	CC
VEHA paneelradiatoren						
Veha Trendline Standaard						
Paneelradiator type 33						
7324154	600x500 mm 1429 W	T33605	stuk	201,00	701	0
7324162	600x600 mm 1714 W	T33606	stuk	229,00	701	0
7324170	600x700 mm 2000 W	T33607	stuk	258,00	701	1
7324189	600x800 mm 2286 W	T33608	stuk	292,00	701	1
7324197	600x900 mm 2571 W	T33609	stuk	325,00	701	1
7324200	600x1000 mm 2857 W	T33610	stuk	355,00	701	0
7324219	600x1100 mm 3143 W	T33611	stuk	386,00	701	0
7324227	600x1200 mm 3428 W	T33612	stuk	417,00	701	0
7324235	600x1400 mm 4000 W	T33614	stuk	482,00	701	0
7324243	600x1600 mm 4571 W	T33616	stuk	548,00	701	0
7324251	600x1800 mm 5143 W	T33618	stuk	613,00	701	1
7324278	600x2000 mm 5714 W	T33620	stuk	681,00	701	1
Paneelradiator type 10						
7320418	700x400 mm 284 W	T10704	stuk	61,50	701	1
7320426	700x600 mm 425 W	T10706	stuk	74,00	701	0
7320434	700x800 mm 567 W	T10708	stuk	90,50	701	0
7320442	700x1000 mm 709 W	T10710	stuk	109,00	701	1
7320450	700x1200 mm 851 W	T10712	stuk	124,00	701	0
7320469	700x1400 mm 993 W	T10714	stuk	142,00	701	1
7320477	700x1600 mm 1134 W	T10716	stuk	160,00	701	1
Paneelradiator type 11						
7321171	700x400 mm 469 W	T11704	stuk	66,50	701	0
7321198	700x500 mm 586 W	T11705	stuk	79,50	701	0
7321201	700x600 mm 703 W	T11706	stuk	93,50	701	0
7321228	700x700 mm 820 W	T11707	stuk	108,00	701	0
7321236	700x800 mm 938 W	T11708	stuk	121,00	701	0
7321244	700x900 mm 1055 W	T11709	stuk	135,00	701	0
7321252	700x1000 mm 1172 W	T11710	stuk	149,00	701	0
7321260	700x1100 mm 1289 W	T11711	stuk	162,00	701	0
7321279	700x1200 mm 1406 W	T11712	stuk	175,00	701	0
7321287	700x1400 mm 1641 W	T11714	stuk	202,00	701	1
7321295	700x1600 mm 1875 W	T11716	stuk	230,00	701	0
7321309	700x1800 mm 2110 W	T11718	stuk	256,00	701	0
7321317	700x2000 mm 2344 W	T11720	stuk	282,00	701	0
Paneelradiator type 20						
7321783	700x400 mm 460 W	T20704	stuk	95,00	701	1
7321791	700x500 mm 576 W	T20705	stuk	109,00	701	1
7321805	700x600 mm 691 W	T20706	stuk	127,00	701	1
7321813	700x700 mm 806 W	T20707	stuk	143,00	701	1
7321821	700x800 mm 921 W	T20708	stuk	157,00	701	1
7321848	700x1000 mm 1151 W	T20710	stuk	191,00	701	1
7321856	700x1200 mm 1381 W	T20712	stuk	222,00	701	1
7321864	700x1400 mm 1611 W	T20714	stuk	255,00	701	0
Paneelradiator type 21						
7322488	700x400 mm 655 W	T21704	stuk	101,00	701	1
7322496	700x500 mm 819 W	T21705	stuk	121,00	701	0
7322518	700x600 mm 982 W	T21706	stuk	141,00	701	0
7322526	700x700 mm 1146 W	T21707	stuk	162,00	701	0
7322534	700x800 mm 1310 W	T21708	stuk	183,00	701	1
7322542	700x900 mm 1473 W	T21709	stuk	205,00	701	0
7322550	700x1000 mm 1637 W	T21710	stuk	227,00	701	0
7322569	700x1100 mm 1801 W	T21711	stuk	248,00	701	1
7322577	700x1200 mm 1964 W	T21712	stuk	269,00	701	0
7322585	700x1400 mm 2292 W	T21714	stuk	313,00	701	1
7322593	700x1600 mm 2619 W	T21716	stuk	358,00	701	1
Paneelradiator type 22						
7323492	700x400 mm 877 W	T22704	stuk	117,00	701	0
7323506	700x500 mm 1096 W	T22705	stuk	142,00	701	0
7323514	700x600 mm 1315 W	T22706	stuk	169,00	701	0
7323522	700x700 mm 1534 W	T22707	stuk	196,00	701	0
7323530	700x800 mm 1754 W	T22708	stuk	221,00	701	0
7323549	700x900 mm 1973 W	T22709	stuk	248,00	701	0
7323557	700x1000 mm 2192 W	T22710	stuk	274,00	701	0
7323565	700x1100 mm 2411 W	T22711	stuk	300,00	701	0
7323573	700x1200 mm 2630 W	T22712	stuk	326,00	701	0
7323581	700x1400 mm 3069 W	T22714	stuk	379,00	701	0
7323603	700x1600 mm 3507 W	T22716	stuk	433,00	701	0

Ketels en warmtepompen

Warmwatertechniek

Leidingsystemen

Stralingswarmte en convectie

Regeling en afsluiters

Pompen en waterdruk

Afvoersystemen, non ferro en dakbedekking

Bevestiging

Luchttechniek

Airconditioning

Gereedschap

Art.nr	Specificaties	Lev.nr	Ehd	Prijs	Grp	CC
VEHA paneelradiatoren						
Veha Trendline Standaard						
Paneelradiator type 33						
Ketels en warmtepompen	7324286	700x500 mm 1590 W	T33705	stuk	228,00	701 1
	7324294	700x600 mm 1908 W	T33706	stuk	262,00	701 0
	7324308	700x700 mm 2226 W	T33707	stuk	298,00	701 1
	7324316	700x800 mm 2544 W	T33708	stuk	335,00	701 0
	7324324	700x900 mm 2862 W	T33709	stuk	374,00	701 0
	7324332	700x1000 mm 3180 W	T33710	stuk	413,00	701 0
	7324340	700x1100 mm 3498 W	T33711	stuk	450,00	701 0
	7324359	700x1200 mm 3816 W	T33712	stuk	487,00	701 1
	7324367	700x1400 mm 4452 W	T33714	stuk	565,00	701 1
	7324375	700x1600 mm 5088 W	T33716	stuk	645,00	701 1
7324383	700x1800 mm 5724 W	T33718	stuk	726,00	701 1	
Paneelradiator type 10						
Leidingsystemen	7320485	900x400 mm 353 W	T10904	stuk	69,00	701 0
	7320493	900x600 mm 530 W	T10906	stuk	82,50	701 0
	7320507	900x800 mm 706 W	T10908	stuk	105,00	701 0
	7320515	900x1000 mm 883 W	T10910	stuk	127,00	701 0
	7320523	900x1100 mm 971 W	T10911	stuk	136,00	701 1
	7320531	900x1200 mm 1060 W	T10912	stuk	146,00	701 1
	7320558	900x1400 mm 1236 W	T10914	stuk	168,00	701 1
Paneelradiator type 11						
Stralingswarmte en convectie	7321325	900x400 mm 565 W	T11904	stuk	77,00	701 0
	7321333	900x500 mm 707 W	T11905	stuk	94,50	701 0
	7321341	900x600 mm 848 W	T11906	stuk	111,00	701 0
	7321368	900x700 mm 989 W	T11907	stuk	127,00	701 0
	7321376	900x800 mm 1130 W	T11908	stuk	144,00	701 0
	7321384	900x900 mm 1272 W	T11909	stuk	160,00	701 0
	7321392	900x1000 mm 1413 W	T11910	stuk	176,00	701 0
	7321406	900x1100 mm 1554 W	T11911	stuk	191,00	701 0
	7321414	900x1200 mm 1696 W	T11912	stuk	207,00	701 0
	7321422	900x1400 mm 1978 W	T11914	stuk	240,00	701 1
7321430	900x1600 mm 2261 W	T11916	stuk	275,00	701 1	
Paneelradiator type 20						
Pompen en waterdruk	7321872	900x400 mm 563 W	T20904	stuk	108,00	701 1
	7321880	900x500 mm 704 W	T20905	stuk	131,00	701 0
	7321899	900x600 mm 845 W	T20906	stuk	153,00	701 0
	7321902	900x700 mm 986 W	T20907	stuk	174,00	701 0
	7321910	900x800 mm 1126 W	T20908	stuk	192,00	701 1
	7321929	900x1000 mm 1408 W	T20910	stuk	235,00	701 1
	7321937	900x1200 mm 1690 W	T20912	stuk	275,00	701 1
7324596	900x1400 mm 1971 W	T20914	stuk	316,00	701 1	
Paneelradiator type 21						
Afvoersystemen, non ferro en dakbedekking	7322607	900x400 mm 784 W	T21904	stuk	116,00	701 0
	7322615	900x500 mm 980 W	T21905	stuk	140,00	701 0
	7322623	900x600 mm 1175 W	T21906	stuk	165,00	701 0
	7322631	900x700 mm 1371 W	T21907	stuk	190,00	701 0
	7322658	900x800 mm 1567 W	T21908	stuk	216,00	701 0
	7322666	900x900 mm 1763 W	T21909	stuk	242,00	701 0
	7322674	900x1000 mm 1959 W	T21910	stuk	267,00	701 1
	7322682	900x1100 mm 2155 W	T21911	stuk	293,00	701 1
	7322690	900x1200 mm 2351 W	T21912	stuk	319,00	701 1
	7322704	900x1400 mm 2743 W	T21914	stuk	371,00	701 1
Paneelradiator type 22						
Luchttechniek	7323611	900x400 mm 1064 W	T22904	stuk	137,00	701 0
	7323638	900x500 mm 1330 W	T22905	stuk	168,00	701 0
	7323646	900x600 mm 1596 W	T22906	stuk	201,00	701 0
	7323654	900x700 mm 1862 W	T22907	stuk	232,00	701 0
	7323662	900x800 mm 2128 W	T22908	stuk	263,00	701 0
	7323670	900x900 mm 2394 W	T22909	stuk	294,00	701 0
	7323689	900x1000 mm 2660 W	T22910	stuk	325,00	701 0
	7323697	900x1100 mm 2926 W	T22911	stuk	357,00	701 1
	7323700	900x1200 mm 3192 W	T22912	stuk	388,00	701 0
	7323719	900x1400 mm 3724 W	T22914	stuk	452,00	701 0
7323727	900x1600 mm 4256 W	T22916	stuk	517,00	701 1	



Art.nr	Specificaties	Lev.nr	Ehd	Prijs	Grp	CC
--------	---------------	--------	-----	-------	-----	----

VEHA paneelradiatoren

Veha Trendline Standaard

Paneelradiator type 33

7324391	900x400 mm 1486 W	T33904	stuk	218,00	701	0
7324405	900x500 mm 1858 W	T33905	stuk	268,00	701	0
7324413	900x600 mm 2229 W	T33906	stuk	317,00	701	0
7324421	900x700 mm 2601 W	T33907	stuk	367,00	701	0
7324448	900x800 mm 2972 W	T33908	stuk	419,00	701	0
7324456	900x900 mm 3344 W	T33909	stuk	468,00	701	0
7324464	900x1000 mm 3715 W	T33910	stuk	518,00	701	0
7324472	900x1100 mm 4087 W	T33911	stuk	570,00	701	1
7324480	900x1200 mm 4458 W	T33912	stuk	620,00	701	0
7324499	900x1400 mm 5201 W	T33914	stuk	721,00	701	1
7324502	900x1600 mm 5944 W	T33916	stuk	822,00	701	1

Veha Trendline Kompakt

Veha Trendline Kompakt radiatoren worden geproduceerd en afgelakt in een zeer modern productieproces. De radiatoren worden geleverd met voorgemonteerde zijpanelen en sierroosters en hebben een afgeronde onderzijde.

De kleur van de lak is overeenkomstig RAL 9010. Om beschadigingen te voorkomen is iedere radiator aan 4 zijden met karton beschermd en overtrokken met krimpfolie.

Voor aansluiting van het verwarmingssysteem zijn de radiatoren voorzien van 4 aansluitingen 1/2 binnendraad. De Veha Trendline Kompakt radiatoren zijn uitgevoerd met aangestane strippen. Voor de ophanging wordt een montagekit, bestaande uit metalen ophangconsoles met kunststof inlage, 1 blindstop en 1 ontluichtingsstop meegeleverd.

De radiatoren worden afgeperst bij een druk van 13 bar en zijn geschikt voor een maximale werkdruk van 10 bar. De genoemde vermogens in Watt gelden bij een overtemperatuur van 50 K (cv 75/65 °C; ruimtetemperatuur 20 °C) en zijn bepaald conform EN 442.

Paneelradiator type 11

7324669	300x500 mm 280 W	T11305KD	stuk	60,50	701	1
7324677	300x600 mm 336 W	T11306KD	stuk	67,00	701	1
7324685	300x800 mm 448 W	T11308KD	stuk	84,00	701	1
7324693	300x1000 mm 560 W	T11310KD	stuk	96,50	701	1
7324701	300x1200 mm 672 W	T11312KD	stuk	111,00	701	1
7324709	300x1400 mm 784 W	T11314KD	stuk	126,00	701	1
7324717	300x1600 mm 896 W	T11316KD	stuk	140,00	701	1
7324725	300x1800 mm 1008 W	T11318KD	stuk	155,00	701	1
7324733	300x2000 mm 1120 W	T11320KD	stuk	172,00	701	1

Paneelradiator type 22

7325829	300x500 mm 548 W	T22305KD	stuk	105,00	701	1
7325837	300x600 mm 657 W	T22306KD	stuk	118,00	701	1
7325845	300x800 mm 876 W	T22308KD	stuk	145,00	701	1
7325853	300x1000 mm 1095 W	T22310KD	stuk	174,00	701	1
7325861	300x1200 mm 1314 W	T22312KD	stuk	202,00	701	1
7325869	300x1400 mm 1533 W	T22314KD	stuk	234,00	701	1
7325877	300x1600 mm 1752 W	T22316KD	stuk	262,00	701	1
7325885	300x1800 mm 1971 W	T22318KD	stuk	291,00	701	1
7325893	300x2000 mm 2190 W	T22320KD	stuk	320,00	701	1
7325901	300x2200 mm 2409 W	T22322KD	stuk	352,00	701	1
7325909	300x2400 mm 2628 W	T22324KD	stuk	383,00	701	1
7325917	300x2600 mm 2847 W	T22326KD	stuk	415,00	701	1
7325925	300x2800 mm 3066 W	T22328KD	stuk	447,00	701	1
7325933	300x3000 mm 3285 W	T22330KD	stuk	479,00	701	1

Paneelradiator type 33

7326565	300x800 mm 1273 W	T33308KD	stuk	216,00	701	1
7326573	300x1000 mm 1591 W	T33310KD	stuk	256,00	701	1
7326581	300x1200 mm 1909 W	T33312KD	stuk	293,00	701	1
7326589	300x1400 mm 2227 W	T33314KD	stuk	337,00	701	1
7326597	300x1600 mm 2546 W	T33316KD	stuk	375,00	701	1
7326605	300x1800 mm 2864 W	T33318KD	stuk	417,00	701	1
7326613	300x2000 mm 3182 W	T33320KD	stuk	455,00	701	1
7326621	300x2200 mm 3500 W	T33322KD	stuk	501,00	701	1
7326629	300x2400 mm 3818 W	T33324KD	stuk	546,00	701	1
7326637	300x2600 mm 4137 W	T33326KD	stuk	592,00	701	1
7326645	300x2800 mm 4455 W	T33328KD	stuk	637,00	701	1

Ketels en warmtepompen

Warmwatertechniek

Leidingsystemen

Stralingswarmte en convectie

Regeling en afsluiters

Pompen en waterdruk

Afvoersystemen, non ferro en dakbedekking

Bevestiging

Luchttechniek

Airconditioning

Gereedschap

Art.nr	Specificaties	Lev.nr	Ehd	Prijs	Grp	CC	
VEHA paneelradiatoren							
Veha Trendline Kompakt							
Paneelradiator type 11							
Ketels en warmtepompen	7324741	400x400 mm 292 W	T11404KD	stuk	73,50	701 1	
	7324749	400x500 mm 365 W	T11405KD	stuk	81,00	701 1	
	7324757	400x600 mm 437 W	T11406KD	stuk	89,00	701 1	
	7324765	400x700 mm 510 W	T11407KD	stuk	101,00	701 1	
	7324773	400x800 mm 583 W	T11408KD	stuk	112,00	701 1	
	7324781	400x900 mm 656 W	T11409KD	stuk	120,00	701 1	
	7324789	400x1000 mm 729 W	T11410KD	stuk	128,00	701 1	
	7324797	400x1100 mm 802 W	T11411KD	stuk	137,00	701 1	
	7324805	400x1200 mm 875 W	T11412KD	stuk	147,00	701 1	
	Warmwatertechniek	7324813	400x1400 mm 1021 W	T11414KD	stuk	168,00	701 1
7324821		400x1600 mm 1166 W	T11416KD	stuk	187,00	701 1	
7324829		400x1800 mm 1312 W	T11418KD	stuk	208,00	701 1	
7324837		400x2000 mm 1458 W	T11420KD	stuk	230,00	701 1	
7324845		400x2200 mm 1604 W	T11422KD	stuk	239,00	701 1	
7324853		400x2400 mm 1750 W	T11424KD	stuk	260,00	701 1	
Paneelradiator type 21							
Stralingswarmte en convectie		7325261	400x500 mm 521 W	T21405KD	stuk	101,00	701 1
		7325269	400x600 mm 625 W	T21406KD	stuk	111,00	701 1
		7325277	400x700 mm 729 W	T21407KD	stuk	123,00	701 1
	7325285	400x800 mm 833 W	T21408KD	stuk	137,00	701 1	
	7325293	400x900 mm 937 W	T21409KD	stuk	152,00	701 1	
	7325301	400x1000 mm 1041 W	T21410KD	stuk	163,00	701 1	
	7325309	400x1100 mm 1145 W	T21411KD	stuk	176,00	701 1	
	7325317	400x1200 mm 1249 W	T21412KD	stuk	188,00	701 1	
	7325325	400x1400 mm 1457 W	T21414KD	stuk	217,00	701 1	
	Regeling en afsluiters	7325333	400x1600 mm 1666 W	T21416KD	stuk	242,00	701 1
7325341		400x1800 mm 1874 W	T21418KD	stuk	270,00	701 1	
7325349		400x2000 mm 2082 W	T21420KD	stuk	298,00	701 1	
7325357		400x2200 mm 2290 W	T21422KD	stuk	328,00	701 1	
7325365		400x2400 mm 2498 W	T21424KD	stuk	358,00	701 1	
7325373		400x2600 mm 2707 W	T21426KD	stuk	387,00	701 1	
7325381		400x2800 mm 2915 W	T21428KD	stuk	417,00	701 1	
Paneelradiator type 22							
Pompen en waterdruk		7325941	400x400 mm 556 W	T22404KD	stuk	102,00	701 1
		7325949	400x500 mm 695 W	T22405KD	stuk	119,00	701 1
	7325957	400x600 mm 834 W	T22406KD	stuk	136,00	701 1	
	7325965	400x700 mm 973 W	T22407KD	stuk	156,00	701 1	
	7325973	400x800 mm 1112 W	T22408KD	stuk	175,00	701 1	
	7325981	400x900 mm 1251 W	T22409KD	stuk	191,00	701 1	
	7325989	400x1000 mm 1390 W	T22410KD	stuk	208,00	701 1	
	7325997	400x1100 mm 1529 W	T22411KD	stuk	227,00	701 1	
	7326005	400x1200 mm 1668 W	T22412KD	stuk	246,00	701 1	
	Afvoersystemen, non ferro en dakbedekking	7326013	400x1400 mm 1946 W	T22414KD	stuk	282,00	701 1
7326021		400x1600 mm 2224 W	T22416KD	stuk	316,00	701 1	
7326029		400x1800 mm 2502 W	T22418KD	stuk	351,00	701 1	
7326037		400x2000 mm 2780 W	T22420KD	stuk	387,00	701 1	
7326045		400x2200 mm 3058 W	T22422KD	stuk	422,00	701 1	
7326053		400x2400 mm 3336 W	T22424KD	stuk	459,00	701 1	
7326061		400x2600 mm 3614 W	T22426KD	stuk	496,00	701 1	
7326069		400x2800 mm 3892 W	T22428KD	stuk	535,00	701 1	
7326077		400x3000 mm 4170 W	T22430KD	stuk	573,00	701 1	
Paneelradiator type 33							
Luchttechniek	7326653	400x600 mm 1211 W	T33406KD	stuk	211,00	701 1	
	7326661	400x800 mm 1615 W	T33408KD	stuk	255,00	701 1	
	7326669	400x1000 mm 2019 W	T33410KD	stuk	301,00	701 1	
	7326677	400x1200 mm 2423 W	T33412KD	stuk	353,00	701 1	
	7326685	400x1400 mm 2827 W	T33414KD	stuk	405,00	701 1	
	7326693	400x1600 mm 3230 W	T33416KD	stuk	453,00	701 1	
	7326701	400x1800 mm 3634 W	T33418KD	stuk	505,00	701 1	
	7326709	400x2000 mm 4038 W	T33420KD	stuk	552,00	701 1	
	7326717	400x2200 mm 4442 W	T33422KD	stuk	603,00	701 1	
	Airconditioning	7326725	400x2400 mm 4846 W	T33424KD	stuk	657,00	701 1
7326733		400x2600 mm 5249 W	T33426KD	stuk	712,00	701 1	
7326741		400x2800 mm 5653 W	T33428KD	stuk	767,00	701 1	

Art.nr	Specificaties	Lev.nr	Ehd	Prijs	Grp	CC
VEHA paneelradiatoren						
Veha Trendline Kompakt						
Paneelradiator type 11						
7324861	500x400 mm 354 W	T11504KD	stuk	79,50	701	1
7324869	500x500 mm 443 W	T11505KD	stuk	88,50	701	1
7324877	500x600 mm 531 W	T11506KD	stuk	99,00	701	1
7324885	500x700 mm 620 W	T11507KD	stuk	112,00	701	1
7324893	500x800 mm 708 W	T11508KD	stuk	125,00	701	1
7324901	500x900 mm 797 W	T11509KD	stuk	135,00	701	1
7324909	500x1000 mm 885 W	T11510KD	stuk	145,00	701	1
7324917	500x1100 mm 974 W	T11511KD	stuk	158,00	701	1
7324925	500x1200 mm 1062 W	T11512KD	stuk	169,00	701	1
7324933	500x1400 mm 1239 W	T11514KD	stuk	191,00	701	1
7324941	500x1600 mm 1416 W	T11516KD	stuk	215,00	701	1
7324949	500x1800 mm 1593 W	T11518KD	stuk	236,00	701	1
7324953	500x2000 mm 1770 W	T11520KD	stuk	263,00	701	1
7324957	500x2200 mm 1947 W	T11522KD	stuk	289,00	701	1
7324965	500x2400 mm 2124 W	T11524KD	stuk	315,00	701	1
Paneelradiator type 21						
7325389	500x400 mm 496 W	T21504KD	stuk	101,00	701	1
7325397	500x500 mm 620 W	T21505KD	stuk	116,00	701	1
7325405	500x600 mm 743 W	T21506KD	stuk	129,00	701	1
7325413	500x700 mm 867 W	T21507KD	stuk	143,00	701	1
7325421	500x800 mm 991 W	T21508KD	stuk	159,00	701	1
7325429	500x900 mm 1115 W	T21509KD	stuk	176,00	701	1
7325437	500x1000 mm 1239 W	T21510KD	stuk	193,00	701	1
7325445	500x1100 mm 1363 W	T21511KD	stuk	208,00	701	1
7325453	500x1200 mm 1487 W	T21512KD	stuk	224,00	701	1
7325461	500x1400 mm 1735 W	T21514KD	stuk	258,00	701	1
7325469	500x1600 mm 1982 W	T21516KD	stuk	292,00	701	1
7325477	500x1800 mm 2230 W	T21518KD	stuk	324,00	701	1
7325485	500x2000 mm 2478 W	T21520KD	stuk	357,00	701	1
7325493	500x2200 mm 2726 W	T21522KD	stuk	393,00	701	1
7325501	500x2400 mm 2794 W	T21524KD	stuk	429,00	701	1
Paneelradiator type 22						
7326085	500x400 mm 665 W	T22504KD	stuk	117,00	701	1
7326093	500x500 mm 831 W	T22505KD	stuk	135,00	701	1
7326101	500x600 mm 997 W	T22506KD	stuk	158,00	701	1
7326109	500x700 mm 1163 W	T22507KD	stuk	181,00	701	1
7326117	500x800 mm 1330 W	T22508KD	stuk	200,00	701	1
7326125	500x900 mm 1496 W	T22509KD	stuk	220,00	701	1
7326133	500x1000 mm 1662 W	T22510KD	stuk	240,00	701	1
7326141	500x1100 mm 1828 W	T22511KD	stuk	262,00	701	1
7326149	500x1200 mm 1994 W	T22512KD	stuk	284,00	701	1
7326157	500x1400 mm 2327 W	T22514KD	stuk	324,00	701	1
7326165	500x1600 mm 2659 W	T22516KD	stuk	368,00	701	1
7326173	500x1800 mm 2992 W	T22518KD	stuk	408,00	701	1
7326181	500x2000 mm 3324 W	T22520KD	stuk	452,00	701	1
7326189	500x2200 mm 3656 W	T22522KD	stuk	492,00	701	1
7326197	500x2400 mm 3989 W	T22524KD	stuk	535,00	701	1
7326205	500x2600 mm 4321 W	T22526KD	stuk	579,00	701	1
7326213	500x2800 mm 4654 W	T22528KD	stuk	625,00	701	1
7326221	500x3000 mm 4986 W	T22530KD	stuk	669,00	701	1
Paneelradiator type 33						
7326749	500x400 mm 963 W	T33504KD	stuk	193,00	701	1
7326757	500x500 mm 1204 W	T33505KD	stuk	215,00	701	1
7326765	500x600 mm 1444 W	T33506KD	stuk	240,00	701	1
7326773	500x700 mm 1685 W	T33507KD	stuk	265,00	701	1
7326781	500x800 mm 1926 W	T33508KD	stuk	291,00	701	1
7326789	500x900 mm 2166 W	T33509KD	stuk	318,00	701	1
7326797	500x1000 mm 2407 W	T33510KD	stuk	349,00	701	1
7326805	500x1100 mm 2648 W	T33511KD	stuk	380,00	701	1
7326813	500x1200 mm 2888 W	T33512KD	stuk	408,00	701	1
7326821	500x1400 mm 3370 W	T33514KD	stuk	463,00	701	1
7326829	500x1600 mm 3851 W	T33516KD	stuk	524,00	701	1
7326837	500x1800 mm 4333 W	T33518KD	stuk	586,00	701	1
7326845	500x2000 mm 4814 W	T33520KD	stuk	642,00	701	1
7326853	500x2200 mm 5295 W	T33522KD	stuk	702,00	701	1

Ketels en warmtepompen

Warmwatertechniek

Leidingsystemen

Stralingswarmte en convectie

Regeling en afsluiters

Pompen en waterdruk

Afvoersystemen, non ferro en dakbedekking

Bevestiging

Luchttechniek

Airconditioning

Gereedschap

Art.nr	Specificaties	Lev.nr	Ehd	Prijs	Grp	CC	
VEHA paneelradiatoren							
Veha Trendline Kompakt							
Paneelradiator type 11							
Ketels en warmtepompen	7324973	600x400 mm 412 W	T11604KD	stuk	87,50	701 1	
	7324981	600x500 mm 516 W	T11605KD	stuk	98,00	701 1	
	7324989	600x600 mm 619 W	T11606KD	stuk	114,00	701 1	
	7324997	600x700 mm 722 W	T11607KD	stuk	128,00	701 1	
	7325005	600x800 mm 825 W	T11608KD	stuk	139,00	701 1	
	7325013	600x900 mm 928 W	T11609KD	stuk	151,00	701 1	
	7325021	600x1000 mm 1031 W	T11610KD	stuk	165,00	701 1	
	7325029	600x1100 mm 1134 W	T11611KD	stuk	179,00	701 1	
	7325037	600x1200 mm 1237 W	T11612KD	stuk	191,00	701 1	
	7325045	600x1400 mm 1443 W	T11614KD	stuk	220,00	701 1	
Warmwatertechniek	7325053	600x1600 mm 1650 W	T11616KD	stuk	245,00	701 1	
	7325061	600x1800 mm 1856 W	T11618KD	stuk	272,00	701 1	
	7325069	600x2000 mm 2062 W	T11620KD	stuk	299,00	701 1	
	7325077	600x2200 mm 2268 W	T11622KD	stuk	329,00	701 1	
	7325080	600x2400 mm 2474 W	T11624KD	stuk	359,00	701 1	
	Paneelradiator type 21						
	Stralingswarmte en convectie	7325509	600x400 mm 570 W	T21604KD	stuk	117,00	701 1
		7325517	600x500 mm 713 W	T21605KD	stuk	132,00	701 1
		7325525	600x600 mm 855 W	T21606KD	stuk	147,00	701 1
		7325533	600x700 mm 988 W	T21607KD	stuk	165,00	701 1
7325541		600x800 mm 1140 W	T21608KD	stuk	187,00	701 1	
7325549		600x900 mm 1283 W	T21609KD	stuk	206,00	701 1	
7325557		600x1000 mm 1425 W	T21610KD	stuk	224,00	701 1	
7325565		600x1100 mm 1568 W	T21611KD	stuk	242,00	701 1	
7325573		600x1200 mm 1710 W	T21612KD	stuk	261,00	701 1	
7325581		600x1400 mm 1995 W	T21614KD	stuk	302,00	701 1	
Regeling en afsluiters	7325589	600x1600 mm 2280 W	T21616KD	stuk	341,00	701 1	
	7325597	600x1800 mm 2565 W	T21618KD	stuk	380,00	701 1	
	7325605	600x2000 mm 2850 W	T21620KD	stuk	420,00	701 1	
	7325613	600x2200 mm 3135 W	T21622KD	stuk	461,00	701 1	
	7325621	600x2400 mm 3420 W	T21624KD	stuk	503,00	701 1	
	Paneelradiator type 22						
	Pompen en waterdruk	7326229	600x400 mm 766 W	T22604KD	stuk	130,00	701 1
		7326237	600x500 mm 957 W	T22605KD	stuk	151,00	701 1
		7326245	600x600 mm 1148 W	T22606KD	stuk	178,00	701 1
		7326253	600x700 mm 1340 W	T22607KD	stuk	203,00	701 1
7326261		600x800 mm 1531 W	T22608KD	stuk	226,00	701 1	
7326269		600x900 mm 1723 W	T22609KD	stuk	249,00	701 1	
7326277		600x1000 mm 1914 W	T22610KD	stuk	275,00	701 1	
7326285		600x1100 mm 2105 W	T22611KD	stuk	300,00	701 1	
7326293		600x1200 mm 2297 W	T22612KD	stuk	323,00	701 1	
7326301		600x1400 mm 2680 W	T22614KD	stuk	373,00	701 1	
Afvoersystemen, non ferro en dakbedekking	7326309	600x1600 mm 3062 W	T22616KD	stuk	420,00	701 1	
	7326317	600x1800 mm 3445 W	T22618KD	stuk	470,00	701 1	
	7326325	600x2000 mm 3828 W	T22620KD	stuk	520,00	701 1	
	7326333	600x2200 mm 4211 W	T22622KD	stuk	572,00	701 1	
	7326341	600x2400 mm 4594 W	T22624KD	stuk	624,00	701 1	
	7326349	600x2600 mm 4976 W	T22626KD	stuk	676,00	701 1	
	7326357	600x2800 mm 5359 W	T22628KD	stuk	728,00	701 1	
	7326365	600x3000 mm 5742 W	T22630KD	stuk	779,00	701 1	
	Paneelradiator type 33						
	Bevestiging	7326861	600x400 mm 1103 W	T33604KD	stuk	199,00	701 1
7326869		600x500 mm 1379 W	T33605KD	stuk	230,00	701 1	
7326877		600x600 mm 1654 W	T33606KD	stuk	265,00	701 1	
7326885		600x700 mm 1930 W	T33607KD	stuk	294,00	701 1	
7326893		600x800 mm 2206 W	T33608KD	stuk	330,00	701 1	
7326901		600x900 mm 2481 W	T33609KD	stuk	366,00	701 1	
7326909		600x1000 mm 2757 W	T33610KD	stuk	396,00	701 1	
7326917		600x1100 mm 3033 W	T33611KD	stuk	427,00	701 1	
7326925		600x1200 mm 3308 W	T33612KD	stuk	459,00	701 1	
7326933		600x1400 mm 3860 W	T33614KD	stuk	529,00	701 1	
Airconditioning	7326941	600x1600 mm 4411 W	T33616KD	stuk	599,00	701 1	
	7326949	600x1800 mm 4963 W	T33618KD	stuk	668,00	701 1	
	7326957	600x2000 mm 5514 W	T33620KD	stuk	742,00	701 1	
	Luchttechniek						
Luchttechniek	7326861	600x400 mm 1103 W	T33604KD	stuk	199,00	701 1	
	7326869	600x500 mm 1379 W	T33605KD	stuk	230,00	701 1	
	7326877	600x600 mm 1654 W	T33606KD	stuk	265,00	701 1	
	7326885	600x700 mm 1930 W	T33607KD	stuk	294,00	701 1	
	7326893	600x800 mm 2206 W	T33608KD	stuk	330,00	701 1	
	7326901	600x900 mm 2481 W	T33609KD	stuk	366,00	701 1	
	7326909	600x1000 mm 2757 W	T33610KD	stuk	396,00	701 1	
	7326917	600x1100 mm 3033 W	T33611KD	stuk	427,00	701 1	
	7326925	600x1200 mm 3308 W	T33612KD	stuk	459,00	701 1	
	7326933	600x1400 mm 3860 W	T33614KD	stuk	529,00	701 1	
Airconditioning	7326941	600x1600 mm 4411 W	T33616KD	stuk	599,00	701 1	
	7326949	600x1800 mm 4963 W	T33618KD	stuk	668,00	701 1	
	7326957	600x2000 mm 5514 W	T33620KD	stuk	742,00	701 1	
	Gereedschap						

Art.nr	Specificaties	Lev.nr	Ehd	Prijs	Grp	CC
VEHA paneelradiatoren						
Veha Trendline Kompakt						
Paneelradiator type 11						
7325085	700x400 mm 466 W	T11704KD	stuk	94,50	701	1
7325093	700x500 mm 583 W	T11705KD	stuk	108,00	701	1
7325101	700x600 mm 700 W	T11706KD	stuk	125,00	701	1
7325109	700x700 mm 816 W	T11707KD	stuk	141,00	701	1
7325117	700x800 mm 933 W	T11708KD	stuk	154,00	701	1
7325125	700x900 mm 1049 W	T11709KD	stuk	171,00	701	1
7325133	700x1000 mm 1166 W	T11710KD	stuk	186,00	701	1
7325141	700x1100 mm 1283 W	T11711KD	stuk	200,00	701	1
7325149	700x1200 mm 1399 W	T11712KD	stuk	214,00	701	1
7325157	700x1400 mm 1632 W	T11714KD	stuk	249,00	701	1
7325165	700x1600 mm 1866 W	T11716KD	stuk	285,00	701	1
Paneelradiator type 21						
7325629	700x400 mm 640 W	T21704KD	stuk	128,00	701	1
7325637	700x500 mm 801 W	T21705KD	stuk	148,00	701	1
7325645	700x600 mm 961 W	T21706KD	stuk	167,00	701	1
7325653	700x700 mm 1121 W	T21707KD	stuk	187,00	701	1
7325661	700x800 mm 1281 W	T21708KD	stuk	208,00	701	1
7325669	700x900 mm 1441 W	T21709KD	stuk	232,00	701	1
7325677	700x1000 mm 1601 W	T21710KD	stuk	255,00	701	1
7325685	700x1100 mm 1761 W	T21711KD	stuk	276,00	701	1
7325693	700x1200 mm 1921 W	T21712KD	stuk	298,00	701	1
7325701	700x1400 mm 2241 W	T21714KD	stuk	348,00	701	1
7325709	700x1600 mm 2562 W	T21716KD	stuk	397,00	701	1
7325717	700x1800 mm 2882 W	T21718KD	stuk	447,00	701	1
7325725	700x2000 mm 3202 W	T21720KD	stuk	497,00	701	1
Paneelradiator type 22						
7326373	700x400 mm 860 W	T22704KD	stuk	145,00	701	1
7326381	700x500 mm 1075 W	T22705KD	stuk	170,00	701	1
7326389	700x600 mm 1289 W	T22706KD	stuk	202,00	701	1
7326397	700x700 mm 1504 W	T22707KD	stuk	230,00	701	1
7326405	700x800 mm 1719 W	T22708KD	stuk	257,00	701	1
7326413	700x900 mm 1934 W	T22709KD	stuk	283,00	701	1
7326421	700x1000 mm 2149 W	T22710KD	stuk	313,00	701	1
7326429	700x1100 mm 2364 W	T22711KD	stuk	341,00	701	1
7326437	700x1200 mm 2579 W	T22712KD	stuk	369,00	701	1
7326445	700x1400 mm 3009 W	T22714KD	stuk	430,00	701	1
7326453	700x1600 mm 3438 W	T22716KD	stuk	491,00	701	1
7326461	700x1800 mm 3868 W	T22718KD	stuk	553,00	701	1
7326469	700x2000 mm 4298 W	T22720KD	stuk	614,00	701	1
Paneelradiator type 33						
7326965	700x400 mm 1229 W	T33704KD	stuk	233,00	701	1
7326973	700x500 mm 1537 W	T33705KD	stuk	269,00	701	1
7326981	700x600 mm 1844 W	T33706KD	stuk	302,00	701	1
7326989	700x700 mm 2151 W	T33707KD	stuk	337,00	701	1
7326997	700x800 mm 2458 W	T33708KD	stuk	374,00	701	1
7327005	700x900 mm 2766 W	T33709KD	stuk	416,00	701	1
7327013	700x1000 mm 3073 W	T33710KD	stuk	457,00	701	1
7327021	700x1100 mm 3380 W	T33711KD	stuk	496,00	701	1
7327029	700x1200 mm 3688 W	T33712KD	stuk	533,00	701	1
7327037	700x1400 mm 4302 W	T33714KD	stuk	623,00	701	1
7327045	700x1600 mm 4917 W	T33716KD	stuk	711,00	701	1
7327053	700x1800 mm 5531 W	T33718KD	stuk	800,00	701	1
Paneelradiator type 11						
7325173	900x400 mm 562 W	T11904KD	stuk	105,00	701	1
7325181	900x500 mm 703 W	T11905KD	stuk	126,00	701	1
7325189	900x600 mm 844 W	T11906KD	stuk	144,00	701	1
7325197	900x700 mm 984 W	T11907KD	stuk	159,00	701	1
7325205	900x800 mm 1125 W	T11908KD	stuk	179,00	701	1
7325213	900x900 mm 1265 W	T11909KD	stuk	197,00	701	1
7325221	900x1000 mm 1406 W	T11910KD	stuk	213,00	701	1
7325229	900x1100 mm 1547 W	T11911KD	stuk	229,00	701	1
7325237	900x1200 mm 1687 W	T11912KD	stuk	246,00	701	1
7325245	900x1400 mm 1968 W	T11914KD	stuk	283,00	701	1
7325253	900x1600 mm 2250 W	T11916KD	stuk	324,00	701	1

Ketels en warmtepompen

Warmwatertechniek

Leidingsystemen

Stralingswarmte en convectie

Regeling en afsluiters

Pompen en waterdruk

Afvoersystemen, non ferro en dakbedekking

Bevestiging

Luchttechniek

Airconditioning

Gereedschap

VEHA paneelradiatoren

Veha Trendline Kompakt

Paneelradiator type 21

7325733	900x400 mm 770 W	T21904KD	stuk	149,00	701	1
7325741	900x500 mm 962 W	T21905KD	stuk	172,00	701	1
7325749	900x600 mm 1154 W	T21906KD	stuk	197,00	701	1
7325757	900x700 mm 1347 W	T21907KD	stuk	221,00	701	1
7325765	900x800 mm 1539 W	T21908KD	stuk	250,00	701	1
7325773	900x900 mm 1732 W	T21909KD	stuk	278,00	701	1
7325781	900x1000 mm 1924 W	T21910KD	stuk	304,00	701	1
7325789	900x1100 mm 2116 W	T21911KD	stuk	332,00	701	1
7325797	900x1200 mm 2309 W	T21912KD	stuk	359,00	701	1
7325805	900x1400 mm 2694 W	T21914KD	stuk	415,00	701	1
7325813	900x1600 mm 3078 W	T21916KD	stuk	474,00	701	1
7325821	900x1800 mm 3463 W	T21918KD	stuk	534,00	701	1

Paneelradiator type 22

7326477	900x400 mm 1028 W	T22904KD	stuk	167,00	701	1
7326485	900x500 mm 1285 W	T22905KD	stuk	202,00	701	1
7326493	900x600 mm 1542 W	T22906KD	stuk	237,00	701	1
7326501	900x700 mm 1799 W	T22907KD	stuk	268,00	701	1
7326509	900x800 mm 2056 W	T22908KD	stuk	300,00	701	1
7326512	900x900 mm 2313 W	T22909KD	stuk	332,00	701	1
7326517	900x1000 mm 2570 W	T22910KD	stuk	366,00	701	1
7326525	900x1100 mm 2827 W	T22911KD	stuk	401,00	701	1
7326533	900x1200 mm 3084 W	T22912KD	stuk	433,00	701	1
7326541	900x1400 mm 3598 W	T22914KD	stuk	502,00	701	1
7326549	900x1600 mm 4112 W	T22916KD	stuk	573,00	701	1
7326557	900x1800 mm 4626 W	T22918KD	stuk	645,00	701	1

Paneelradiator type 33

7327061	900x400 mm 1445 W	T33904KD	stuk	256,00	701	1
7327069	900x500 mm 1806 W	T33905KD	stuk	302,00	701	1
7327077	900x600 mm 2167 W	T33906KD	stuk	347,00	701	1
7327085	900x700 mm 2528 W	T33907KD	stuk	395,00	701	1
7327093	900x800 mm 2890 W	T33908KD	stuk	447,00	701	1
7327101	900x900 mm 3251 W	T33909KD	stuk	498,00	701	1
7327109	900x1000 mm 3612 W	T33910KD	stuk	548,00	701	1
7327117	900x1100 mm 3973 W	T33911KD	stuk	599,00	701	1
7327125	900x1200 mm 4334 W	T33912KD	stuk	651,00	701	1
7327133	900x1400 mm 5057 W	T33914KD	stuk	754,00	701	1
7327141	900x1600 mm 5779 W	T33916KD	stuk	862,00	701	1

Veha Trendline Universeelkompakt

De Veha Trendline Kompakt radiatoren met 6 aansluitingen worden geproduceerd en afgelakt in een zeer modern productieproces. De radiatoren worden geleverd met voorgemonteerde zijpanelen en sierroosters en hebben een afgeronde onderzijde.

De kleur van de lak is overeenkomstig RAL 9010. Om beschadigingen te voorkomen is iedere radiator aan 4 zijden met karton beschermd en overtrokken met krimpfolie.

Voor aansluiting van het verwarmingssysteem zijn de radiatoren voorzien van 6 aansluitingen ½ binnendraad en een ingebouwde stijgleiding.

De Veha Trendline Kompakt radiatoren met 6 aansluitingen type 11 zijn uitgevoerd met aangelaste strippen. De overige types (21, 22 en 33) zijn niet uitgevoerd met aangelaste strippen, waardoor de radiatoren draaibaar zijn en ook linksonder kunnen worden aangesloten.

Voor de montage van de radiatoren wordt een montagekit, bestaande uit metalen ophangconsoles met kunststof inlage (alleen bij type 11), 3 blindstoppen en 1 ontluchtingsstop.

De radiatoren worden afgeperst bij een druk van 13 bar en zijn geschikt voor een maximale werkdruk van 10 bar. De genoemde vermogens in Watt gelden bij een overtemperatuur van 50 K (cv 75/65 °C; ruimtetemperatuur 20 °C) en zijn bepaald conform EN 442.

Paneelradiator type 22

7305354	300x600 mm 657 W	T22306VSKD	stuk	136,00	701	1
7305346	300x800 mm 876 W	T22308VSKD	stuk	164,00	701	1
7305338	300x1000 mm 1095 W	T22310VSKD	stuk	193,00	701	1
7305311	300x1200 mm 1314 W	T22312VSKD	stuk	221,00	701	1
7305303	300x1400 mm 1533 W	T22314VSKD	stuk	252,00	701	1
7305281	300x1600 mm 1752 W	T22316VSKD	stuk	280,00	701	1
7305273	300x1800 mm 1971 W	T22318VSKD	stuk	309,00	701	1
7305265	300x2000 mm 2190 W	T22320VSKD	stuk	338,00	701	1
7305257	300x2200 mm 2409 W	T22322VSKD	stuk	370,00	701	1

Art.nr	Specificaties	Lev.nr	Ehd	Prijs	Grp	CC
--------	---------------	--------	-----	-------	-----	----

VEHA paneelradiatoren

Veha Trendline Universeelkompakt

Paneelradiator type 33

7304552	300x800 mm 1273 W	T33308VSKD	stuk	234,00	701	1
7304544	300x1000 mm 1591 W	T33310VSKD	stuk	275,00	701	1
7304536	300x1200 mm 1909 W	T33312VSKD	stuk	312,00	701	1
7304528	300x1400 mm 2227 W	T33314VSKD	stuk	355,00	701	1
7304501	300x1600 mm 2546 W	T33316VSKD	stuk	393,00	701	1
7304498	300x1800 mm 2864 W	T33318VSKD	stuk	436,00	701	1
7304471	300x2000 mm 3182 W	T33320VSKD	stuk	473,00	701	1
7304463	300x2200 mm 3500 W	T33322VSKD	stuk	519,00	701	1

Paneelradiator type 11

7306741	400x400 mm 292 W	T11404VSKD	stuk	92,00	701	1
7306733	400x500 mm 365 W	T11405VSKD	stuk	99,50	701	1
7306725	400x600 mm 437 W	T11406VSKD	stuk	108,00	701	1
7306717	400x700 mm 510 W	T11407VSKD	stuk	119,00	701	1
7306709	400x800 mm 583 W	T11408VSKD	stuk	130,00	701	1
7306695	400x900 mm 656 W	T11409VSKD	stuk	138,00	701	1
7306687	400x1000 mm 729 W	T11410VSKD	stuk	147,00	701	1
7306679	400x1100 mm 802 W	T11411VSKD	stuk	156,00	701	1
7306660	400x1200 mm 875 W	T11412VSKD	stuk	165,00	701	1
7306652	400x1400 mm 1021 W	T11414VSKD	stuk	186,00	701	1
7306644	400x1600 mm 1166 W	T11416VSKD	stuk	205,00	701	1
7306636	400x1800 mm 1312 W	T11418VSKD	stuk	226,00	701	1
7306628	400x2000 mm 1458 W	T11420VSKD	stuk	248,00	701	1
7306601	400x2200 mm 1604 W	T11422VSKD	stuk	257,00	701	1

Paneelradiator type 21

7306032	400x400 mm 416 W	T21404VSKD	stuk	108,00	701	1
7306024	400x500 mm 521 W	T21405VSKD	stuk	119,00	701	1
7306016	400x600 mm 625 W	T21406VSKD	stuk	129,00	701	1
7306008	400x700 mm 729 W	T21407VSKD	stuk	141,00	701	1
7305990	400x800 mm 833 W	T21408VSKD	stuk	156,00	701	1
7305982	400x900 mm 937 W	T21409VSKD	stuk	170,00	701	1
7305974	400x1000 mm 1041 W	T21410VSKD	stuk	181,00	701	1
7305966	400x1100 mm 1145 W	T21411VSKD	stuk	194,00	701	1
7305958	400x1200 mm 1249 W	T21412VSKD	stuk	207,00	701	1
7305931	400x1400 mm 1457 W	T21414VSKD	stuk	235,00	701	1
7305923	400x1600 mm 1666 W	T21416VSKD	stuk	260,00	701	1
7305915	400x1800 mm 1874 W	T21418VSKD	stuk	289,00	701	1
7305907	400x2000 mm 2082 W	T21420VSKD	stuk	317,00	701	1
7305893	400x2200 mm 2290 W	T21422VSKD	stuk	346,00	701	1

Paneelradiator type 22

7305249	400x600 mm 834 W	T22406VSKD	stuk	154,00	701	1
7305230	400x700 mm 973 W	T22407VSKD	stuk	174,00	701	1
7305222	400x800 mm 1112 W	T22408VSKD	stuk	193,00	701	1
7305214	400x900 mm 1251 W	T22409VSKD	stuk	209,00	701	1
7305206	400x1000 mm 1390 W	T22410VSKD	stuk	227,00	701	1
7305192	400x1100 mm 1529 W	T22411VSKD	stuk	245,00	701	1
7305184	400x1200 mm 1668 W	T22412VSKD	stuk	264,00	701	1
7305176	400x1400 mm 1946 W	T22414VSKD	stuk	301,00	701	1
7305168	400x1600 mm 2224 W	T22416VSKD	stuk	335,00	701	1
7305141	400x1800 mm 2502 W	T22418VSKD	stuk	369,00	701	1
7305133	400x2000 mm 2780 W	T22420VSKD	stuk	406,00	701	1
7305125	400x2200 mm 3058 W	T22422VSKD	stuk	440,00	701	1

Paneelradiator type 33

7304455	400x600 mm 1211 W	T33406VSKD	stuk	230,00	701	1
7304447	400x800 mm 1615 W	T33408VSKD	stuk	274,00	701	1
7304439	400x1000 mm 2019 W	T33410VSKD	stuk	319,00	701	1
7304420	400x1200 mm 2423 W	T33412VSKD	stuk	372,00	701	1
7304412	400x1400 mm 2827 W	T33414VSKD	stuk	424,00	701	1
7304404	400x1600 mm 3230 W	T33416VSKD	stuk	471,00	701	1
7303947	400x1800 mm 3634 W	T33418VSKD	stuk	523,00	701	1
7303904	400x2000 mm 4038 W	T33420VSKD	stuk	570,00	701	1
7303912	400x2200 mm 4442 W	T33422VSKD	stuk	621,00	701	1

Ketels en warmtepompen

Warmwatertechniek

Leidingsystemen

Stralingswarmte en convectie

Regeling en afsluiters

Pompen en waterdruk

Afvoersystemen, non ferro en dakbedekking

Bevestiging

Luchttechniek

Airconditioning

Gereedschap

Art.nr	Specificaties	Lev.nr	Ehd	Prijs	Grp	CC	
VEHA paneelradiatoren							
Veha Trendline Universeelkompakt							
Paneelradiator type 11							
Ketels en warmtepompen	7306598	500x400 mm 354 W	T11504VSKD	stuk	98,00	701 1	
	7306571	500x500 mm 443 W	T11505VSKD	stuk	107,00	701 1	
	7306563	500x600 mm 531 W	T11506VSKD	stuk	117,00	701 1	
	7306555	500x700 mm 620 W	T11507VSKD	stuk	130,00	701 1	
	7306547	500x800 mm 708 W	T11508VSKD	stuk	143,00	701 1	
	7306539	500x900 mm 797 W	T11509VSKD	stuk	153,00	701 1	
	7306520	500x1000 mm 885 W	T11510VSKD	stuk	163,00	701 1	
	7306512	500x1100 mm 974 W	T11511VSKD	stuk	176,00	701 1	
	7306504	500x1200 mm 1062 W	T11512VSKD	stuk	188,00	701 1	
	Warmwatertechniek	7306490	500x1400 mm 1239 W	T11514VSKD	stuk	210,00	701 1
7306482		500x1600 mm 1416 W	T11516VSKD	stuk	233,00	701 1	
7306474		500x1800 mm 1593 W	T11518VSKD	stuk	255,00	701 1	
7306466		500x2000 mm 1770 W	T11520VSKD	stuk	281,00	701 1	
7306458		500x2200 mm 1947 W	T11522VSKD	stuk	307,00	701 1	
Paneelradiator type 21							
Leidingsystemen		7305885	500x400 mm 496 W	T21504VSKD	stuk	119,00	701 1
		7305877	500x500 mm 620 W	T21505VSKD	stuk	135,00	701 1
		7305869	500x600 mm 743 W	T21506VSKD	stuk	147,00	701 1
		7305850	500x700 mm 867 W	T21507VSKD	stuk	162,00	701 1
	7305842	500x800 mm 991 W	T21508VSKD	stuk	177,00	701 1	
	7305834	500x900 mm 1115 W	T21509VSKD	stuk	195,00	701 1	
	7305826	500x1000 mm 1239 W	T21510VSKD	stuk	211,00	701 1	
	7305818	500x1100 mm 1363 W	T21511VSKD	stuk	227,00	701 1	
	7305796	500x1200 mm 1487 W	T21512VSKD	stuk	243,00	701 1	
	7305788	500x1400 mm 1735 W	T21514VSKD	stuk	277,00	701 1	
Stralingswarmte en convectie	7305761	500x1600 mm 1982 W	T21516VSKD	stuk	310,00	701 1	
	7305753	500x1800 mm 2230 W	T21518VSKD	stuk	342,00	701 1	
	7305745	500x2000 mm 2478 W	T21520VSKD	stuk	376,00	701 1	
	7305737	500x2200 mm 2726 W	T21522VSKD	stuk	412,00	701 1	
	Paneelradiator type 22						
	Regeling en afsluiters	7305117	500x400 mm 665 W	T22504VSKD	stuk	135,00	701 1
		7305109	500x500 mm 831 W	T22505VSKD	stuk	153,00	701 1
		7305095	500x600 mm 997 W	T22506VSKD	stuk	177,00	701 1
		7305087	500x700 mm 1163 W	T22507VSKD	stuk	199,00	701 1
		7305079	500x800 mm 1330 W	T22508VSKD	stuk	219,00	701 1
7305060		500x900 mm 1496 W	T22509VSKD	stuk	238,00	701 1	
7305052		500x1000 mm 1662 W	T22510VSKD	stuk	258,00	701 1	
7305044		500x1100 mm 1828 W	T22511VSKD	stuk	280,00	701 1	
7305036		500x1200 mm 1994 W	T22512VSKD	stuk	302,00	701 1	
7305028		500x1400 mm 2327 W	T22514VSKD	stuk	343,00	701 1	
Pompen en waterdruk	7305001	500x1600 mm 5659 W	T22516VSKD	stuk	386,00	701 1	
	7304994	500x1800 mm 2992 W	T22518VSKD	stuk	427,00	701 1	
	7304986	500x2000 mm 3324 W	T22520VSKD	stuk	470,00	701 1	
	7304978	500x2200 mm 3656 W	T22522VSKD	stuk	511,00	701 1	
	7304951	500x2400 mm 3989 W	T22524VSKD	stuk	554,00	701 1	
	Paneelradiator type 33						
	Afvooersystemen, non ferro en dakbedekking	7303928	500x500 mm 1204 W	T33505VSKD	stuk	233,00	701 1
		7303939	500x600 mm 1444 W	T33506VSKD	stuk	259,00	701 1
		7303955	500x700 mm 1685 W	T33507VSKD	stuk	283,00	701 1
		7303963	500x800 mm 1926 W	T33508VSKD	stuk	309,00	701 1
7303971		500x900 mm 2166 W	T33509VSKD	stuk	336,00	701 1	
7303998		500x1000 mm 2407 W	T33510VSKD	stuk	368,00	701 1	
7304005		500x1100 mm 2648 W	T33511VSKD	stuk	398,00	701 1	
7304013		500x1200 mm 2888 W	T33512VSKD	stuk	426,00	701 1	
7304021		500x1400 mm 3370 W	T33514VSKD	stuk	482,00	701 1	
7304048		500x1600 mm 3851 W	T33516VSKD	stuk	542,00	701 1	
Bevestiging	7304056	500x1800 mm 4333 W	T33518VSKD	stuk	604,00	701 1	
	7304064	500x2000 mm 4814 W	T33520VSKD	stuk	660,00	701 1	
	7304072	500x2200 mm 5295 W	T33522VSKD	stuk	720,00	701 1	
	Paneelradiator type 33						
	Luchttechniek	7303928	500x500 mm 1204 W	T33505VSKD	stuk	233,00	701 1
		7303939	500x600 mm 1444 W	T33506VSKD	stuk	259,00	701 1
		7303955	500x700 mm 1685 W	T33507VSKD	stuk	283,00	701 1
		7303963	500x800 mm 1926 W	T33508VSKD	stuk	309,00	701 1
		7303971	500x900 mm 2166 W	T33509VSKD	stuk	336,00	701 1
		7303998	500x1000 mm 2407 W	T33510VSKD	stuk	368,00	701 1
7304005		500x1100 mm 2648 W	T33511VSKD	stuk	398,00	701 1	
7304013		500x1200 mm 2888 W	T33512VSKD	stuk	426,00	701 1	
7304021		500x1400 mm 3370 W	T33514VSKD	stuk	482,00	701 1	
7304048		500x1600 mm 3851 W	T33516VSKD	stuk	542,00	701 1	
Airconditioning	7304056	500x1800 mm 4333 W	T33518VSKD	stuk	604,00	701 1	
	7304064	500x2000 mm 4814 W	T33520VSKD	stuk	660,00	701 1	
	7304072	500x2200 mm 5295 W	T33522VSKD	stuk	720,00	701 1	

Art.nr Specificaties Lev.nr Ehd Prijs Grp CC

VEHA paneelradiatoren

Veha Trendline Universeelkompakt

Paneelradiator type 11

7306423	600x400 mm 412 W	T11604VSKD	stuk	106,00	701	1
7306415	600x500 mm 516 W	T11605VSKD	stuk	117,00	701	1
7306407	600x600 mm 619 W	T11606VSKD	stuk	132,00	701	1
7306393	600x700 mm 722 W	T11607VSKD	stuk	147,00	701	1
7306385	600x800 mm 825 W	T11608VSKD	stuk	157,00	701	1
7306377	600x900 mm 928 W	T11609VSKD	stuk	169,00	701	1
7306369	600x1000 mm 1031 W	T11610VSKD	stuk	184,00	701	1
7306350	600x1100 mm 1134 W	T11611VSKD	stuk	198,00	701	1
7306342	600x1200 mm 1237 W	T11612VSKD	stuk	210,00	701	1
7306334	600x1400 mm 1443 W	T11614VSKD	stuk	238,00	701	1
7306326	600x1600 mm 1650 W	T11616VSKD	stuk	263,00	701	1
7306318	600x1800 mm 1856 W	T11618VSKD	stuk	290,00	701	1
7306296	600x2000 mm 2062 W	T11620VSKD	stuk	318,00	701	1
7306288	600x2200 mm 2268 W	T11622VSKD	stuk	347,00	701	1

Paneelradiator type 21

7305729	600x400 mm 570 W	T21604VSKD	stuk	135,00	701	1
7305710	600x500 mm 713 W	T21605VSKD	stuk	150,00	701	1
7305702	600x600 mm 855 W	T21606VSKD	stuk	166,00	701	1
7305699	600x700 mm 998 W	T21607VSKD	stuk	184,00	701	1
7305680	600x800 mm 1140 W	T21608VSKD	stuk	205,00	701	1
7305672	600x900 mm 1283 W	T21609VSKD	stuk	225,00	701	1
7305664	600x1000 mm 1425 W	T21610VSKD	stuk	242,00	701	1
7305656	600x1100 mm 1568 W	T21611VSKD	stuk	261,00	701	1
7305648	600x1200 mm 1710 W	T21612VSKD	stuk	280,00	701	1
7305621	600x1400 mm 1995 W	T21614VSKD	stuk	320,00	701	1
7305613	600x1600 mm 2280 W	T21616VSKD	stuk	360,00	701	1
7305605	600x1800 mm 2565 W	T21618VSKD	stuk	398,00	701	1
7305591	600x2000 mm 2850 W	T21620VSKD	stuk	438,00	701	1
7305583	600x2200 mm 3135 W	T21622VSKD	stuk	480,00	701	1
7305575	600x2400 mm 3420 W	T21624VSKD	stuk	522,00	701	1

Paneelradiator type 22

7304943	600x400 mm 766 W	T22604VSKD	stuk	148,00	701	1
7304935	600x500 mm 957 W	T22605VSKD	stuk	170,00	701	1
7304927	600x600 mm 1148 W	T22606VSKD	stuk	196,00	701	1
7304919	600x700 mm 1340 W	T22607VSKD	stuk	222,00	701	1
7304900	600x800 mm 1531 W	T22608VSKD	stuk	244,00	701	1
7304897	600x900 mm 1723 W	T22609VSKD	stuk	268,00	701	1
7306903	600x1000 mm 1914 W	T22610VSKD	stuk	294,00	701	1
7304889	600x1100 mm 2105 W	T22611VSKD	stuk	318,00	701	1
7304870	600x1200 mm 2297 W	T22612VSKD	stuk	342,00	701	1
7304862	600x1400 mm 2680 W	T22614VSKD	stuk	392,00	701	1
7304854	600x1600 mm 3062 W	T22616VSKD	stuk	439,00	701	1
7304846	600x1800 mm 3445 W	T22618VSKD	stuk	489,00	701	1
7304838	600x2000 mm 3828 W	T22620VSKD	stuk	538,00	701	1
7304811	600x2200 mm 4211 W	T22622VSKD	stuk	591,00	701	1
7304803	600x2400 mm 4594 W	T22624VSKD	stuk	643,00	701	1

Paneelradiator type 33

7304080	600x500 mm 1379 W	T33605VSKD	stuk	248,00	701	1
7304099	600x600 mm 1654 W	T33606VSKD	stuk	283,00	701	1
7304102	600x700 mm 1930 W	T33607VSKD	stuk	313,00	701	1
7304110	600x800 mm 2206 W	T33608VSKD	stuk	349,00	701	1
7304129	600x900 mm 2481 W	T33609VSKD	stuk	384,00	701	1
7304137	600x1000 mm 2757 W	T33610VSKD	stuk	415,00	701	1
7304145	600x1100 mm 3033 W	T33611VSKD	stuk	445,00	701	1
7304153	600x1200 mm 3308 W	T33612VSKD	stuk	477,00	701	1
7304161	600x1400 mm 3860 W	T33614VSKD	stuk	547,00	701	1
7304188	600x1600 mm 4411 W	T33616VSKD	stuk	617,00	701	1
7304196	600x1800 mm 4963 W	T33618VSKD	stuk	686,00	701	1
7304218	600x2000 mm 5514 W	T33620VSKD	stuk	761,00	701	1

Ketels en warmtepompen

Warmwatertechniek

Leidingsystemen

Stralingswarmte en convectie

Regeling en afsluiters

Pompen en waterdruk

Afvoersystemen, non ferro en dakbedekking

Bevestiging

Luchttechniek

Airconditioning

Art.nr	Specificaties	Lev.nr	Ehd	Prijs	Grp	CC	
VEHA paneelradiatoren							
Veha Trendline Universeelkompakt							
Paneelradiator type 11							
Ketels en warmtepompen	7306261	700x400 mm 466 W	T11704VSKD	stuk	113,00	701 1	
	7306253	700x500 mm 583 W	T11705VSKD	stuk	126,00	701 1	
	7306245	700x600 mm 700 W	T11706VSKD	stuk	143,00	701 1	
	7306237	700x700 mm 816 W	T11707VSKD	stuk	159,00	701 1	
	7306229	700x800 mm 933 W	T11708VSKD	stuk	172,00	701 1	
	7306210	700x900 mm 1049 W	T11709VSKD	stuk	189,00	701 1	
	7306202	700x1000 mm 1166 W	T11710VSKD	stuk	205,00	701 1	
	7306199	700x1100 mm 1283 W	T11711VSKD	stuk	219,00	701 1	
	7306180	700x1200 mm 1399 W	T11712VSKD	stuk	232,00	701 1	
	7306172	700x1400 mm 1632 W	T11714VSKD	stuk	268,00	701 1	
Warmwatertechniek	7306164	700x1600 mm 1866 W	T11716VSKD	stuk	303,00	701 1	
	Paneelradiator type 21						
	7305567	700x400 mm 640 W	T21704VSKD	stuk	146,00	701 1	
	7305559	700x500 mm 801 W	T21705VSKD	stuk	167,00	701 1	
	7305540	700x600 mm 961 W	T21706VSKD	stuk	185,00	701 1	
	7305532	700x700 mm 1121 W	T21707VSKD	stuk	205,00	701 1	
	7305524	700x800 mm 1281 W	T21708VSKD	stuk	227,00	701 1	
	7305516	700x900 mm 1441 W	T21709VSKD	stuk	250,00	701 1	
	7305508	700x1000 mm 1601 W	T21710VSKD	stuk	273,00	701 1	
	7305494	700x1100 mm 1761 W	T21711VSKD	stuk	295,00	701 1	
Leidingsystemen	7305486	700x1200 mm 1921 W	T21712VSKD	stuk	316,00	701 1	
	7305478	700x1400 mm 2241 W	T21714VSKD	stuk	366,00	701 1	
	7305451	700x1600 mm 2562 W	T21716VSKD	stuk	416,00	701 1	
	Paneelradiator type 22						
	7304781	700x400 mm 860 W	T22704VSKD	stuk	164,00	701 1	
	7304773	700x500 mm 1075 W	T22705VSKD	stuk	189,00	701 1	
	7304765	700x600 mm 1289 W	T22706VSKD	stuk	220,00	701 1	
	7304757	700x700 mm 1504 W	T22707VSKD	stuk	249,00	701 1	
	7304749	700x800 mm 1719 W	T22708VSKD	stuk	275,00	701 1	
	7304730	700x900 mm 1934 W	T22709VSKD	stuk	302,00	701 1	
7304722	700x1000 mm 2149 W	T22710VSKD	stuk	331,00	701 1		
7304714	700x1100 mm 2364 W	T22711VSKD	stuk	360,00	701 1		
Stralingswarmte en convectie	7304706	700x1200 mm 2579 W	T22712VSKD	stuk	387,00	701 1	
	7304692	700x1400 mm 3009 W	T22714VSKD	stuk	449,00	701 1	
	7304684	700x1600 mm 3438 W	T22716VSKD	stuk	510,00	701 1	
	Paneelradiator type 33						
	7304226	700x500 mm 1537 W	T33705VSKD	stuk	287,00	701 1	
	7304234	700x600 mm 1844 W	T33706VSKD	stuk	320,00	701 1	
	7304242	700x700 mm 2151 W	T33707VSKD	stuk	356,00	701 1	
	7304250	700x800 mm 2458 W	T33708VSKD	stuk	392,00	701 1	
	7304269	700x900 mm 2766 W	T33709VSKD	stuk	435,00	701 1	
	7304277	700x1000 mm 3073 W	T33710VSKD	stuk	476,00	701 1	
7304280	700x1100 mm 3380 W	T33711VSKD	stuk	514,00	701 1		
Regeling en afsluiters	7304285	700x1200 mm 3688 W	T33712VSKD	stuk	552,00	701 1	
	7304293	700x1400 mm 4302 W	T33714VSKD	stuk	641,00	701 1	
	Paneelradiator type 11						
	7306156	900x400 mm 562 W	T11904VSKD	stuk	124,00	701 1	
	7306148	900x500 mm 703 W	T11905VSKD	stuk	144,00	701 1	
	7306121	900x600 mm 844 W	T11906VSKD	stuk	162,00	701 1	
	7306113	900x700 mm 984 W	T11907VSKD	stuk	177,00	701 1	
	7306105	900x800 mm 1125 W	T11908VSKD	stuk	197,00	701 1	
	7306091	900x900 mm 1265 W	T11909VSKD	stuk	215,00	701 1	
	7306083	900x1000 mm 1406 W	T11910VSKD	stuk	231,00	701 1	
Pompen en waterdruk	7306075	900x1100 mm 1547 W	T11911VSKD	stuk	247,00	701 1	
	7306067	900x1200 mm 1687 W	T11912VSKD	stuk	264,00	701 1	
	7306059	900x1400 mm 1968 W	T11914VSKD	stuk	301,00	701 1	
	7306040	900x1600 mm 2250 W	T11916VSKD	stuk	342,00	701 1	
	Paneelradiator type 21						
	7305443	900x400 mm 770 W	T21904VSKD	stuk	167,00	701 1	
	7305435	900x500 mm 962 W	T21905VSKD	stuk	191,00	701 1	
	7306911	900x600 mm 1154 W	T21906VSKD	stuk	215,00	701 1	
	7305427	900x700 mm 1347 W	T21907VSKD	stuk	240,00	701 1	
	7305419	900x800 mm 1539 W	T21908VSKD	stuk	269,00	701 1	
7305400	900x900 mm 1732 W	T21909VSKD	stuk	296,00	701 1		
7305397	900x1000 mm 1924 W	T21910VSKD	stuk	322,00	701 1		
7305389	900x1100 mm 2116 W	T21911VSKD	stuk	350,00	701 1		
Bevestiging	7305370	900x1200 mm 2309 W	T21912VSKD	stuk	378,00	701 1	
	7305362	900x1400 mm 2694 W	T21914VSKD	stuk	433,00	701 1	
	Paneelradiator type 21						
	7305443	900x400 mm 770 W	T21904VSKD	stuk	167,00	701 1	
	7305435	900x500 mm 962 W	T21905VSKD	stuk	191,00	701 1	
	7306911	900x600 mm 1154 W	T21906VSKD	stuk	215,00	701 1	
	7305427	900x700 mm 1347 W	T21907VSKD	stuk	240,00	701 1	
	7305419	900x800 mm 1539 W	T21908VSKD	stuk	269,00	701 1	
	7305400	900x900 mm 1732 W	T21909VSKD	stuk	296,00	701 1	
	7305397	900x1000 mm 1924 W	T21910VSKD	stuk	322,00	701 1	
Luchttechniek	7305389	900x1100 mm 2116 W	T21911VSKD	stuk	350,00	701 1	
	7305370	900x1200 mm 2309 W	T21912VSKD	stuk	378,00	701 1	
	7305362	900x1400 mm 2694 W	T21914VSKD	stuk	433,00	701 1	
	Paneelradiator type 21						
	7305443	900x400 mm 770 W	T21904VSKD	stuk	167,00	701 1	
	7305435	900x500 mm 962 W	T21905VSKD	stuk	191,00	701 1	
	7306911	900x600 mm 1154 W	T21906VSKD	stuk	215,00	701 1	
	7305427	900x700 mm 1347 W	T21907VSKD	stuk	240,00	701 1	
	7305419	900x800 mm 1539 W	T21908VSKD	stuk	269,00	701 1	
	7305400	900x900 mm 1732 W	T21909VSKD	stuk	296,00	701 1	
Airconditioning	7305397	900x1000 mm 1924 W	T21910VSKD	stuk	322,00	701 1	
	7305389	900x1100 mm 2116 W	T21911VSKD	stuk	350,00	701 1	
	7305370	900x1200 mm 2309 W	T21912VSKD	stuk	378,00	701 1	
	7305362	900x1400 mm 2694 W	T21914VSKD	stuk	433,00	701 1	
	Paneelradiator type 21						
	7305443	900x400 mm 770 W	T21904VSKD	stuk	167,00	701 1	
	7305435	900x500 mm 962 W	T21905VSKD	stuk	191,00	701 1	
	7306911	900x600 mm 1154 W	T21906VSKD	stuk	215,00	701 1	
	7305427	900x700 mm 1347 W	T21907VSKD	stuk	240,00	701 1	
	7305419	900x800 mm 1539 W	T21908VSKD	stuk	269,00	701 1	
7305400	900x900 mm 1732 W	T21909VSKD	stuk	296,00	701 1		
Gereedschap	7305397	900x1000 mm 1924 W	T21910VSKD	stuk	322,00	701 1	
	7305389	900x1100 mm 2116 W	T21911VSKD	stuk	350,00	701 1	
	7305370	900x1200 mm 2309 W	T21912VSKD	stuk	378,00	701 1	
	7305362	900x1400 mm 2694 W	T21914VSKD	stuk	433,00	701 1	

Art.nr	Specificaties	Lev.nr	Ehd	Prijs	Grp	CC
--------	---------------	--------	-----	-------	-----	----

VEHA paneelradiatoren

Veha Trendline Universeelkompakt

Paneelradiator type 22

7304676	900x400 mm 1028 W	T22904VSKD	stuk	185,00	701	1
7304668	900x500 mm 1285 W	T22905VSKD	stuk	221,00	701	1
7304641	900x600 mm 1542 W	T22906VSKD	stuk	255,00	701	1
7304633	900x700 mm 1799 W	T22907VSKD	stuk	286,00	701	1
7304625	900x800 mm 2056 W	T22908VSKD	stuk	318,00	701	1
7304617	900x900 mm 2313 W	T22909VSKD	stuk	350,00	701	1
7304609	900x1000 mm 2570 W	T22910VSKD	stuk	385,00	701	1
7304595	900x1100 mm 2827 W	T22911VSKD	stuk	419,00	701	1
7304587	900x1200 mm 3084 W	T22912VSKD	stuk	451,00	701	1
7304579	900x1400 mm 3598 W	T22914VSKD	stuk	520,00	701	1
7304560	900x1600 mm 4112 W	T22916VSKD	stuk	591,00	701	1

Paneelradiator type 33

7304307	900x500 mm 1806 W	T33905VSKD	stuk	320,00	701	1
7304315	900x600 mm 2167 W	T33906VSKD	stuk	366,00	701	1
7304323	900x700 mm 2528 W	T33907VSKD	stuk	413,00	701	1
7304331	900x800 mm 2890 W	T33908VSKD	stuk	465,00	701	1
7304358	900x900 mm 3251 W	T33909VSKD	stuk	517,00	701	1
7304366	900x1000 mm 3612 W	T33910VSKD	stuk	566,00	701	1
7304374	900x1100 mm 3973 W	T33911VSKD	stuk	618,00	701	1
7304382	900x1200 mm 4334 W	T33912VSKD	stuk	669,00	701	1
7304390	900x1400 mm 5057 W	T33914VSKD	stuk	772,00	701	1

Veha Trendline gegalvaniseerd

Veha Trendline gegalvaniseerde radiatoren worden geproduceerd en afgelakt in een zeer modern productieproces.

Voordat de radiatoren worden gelakt, worden deze verzinkt door middel van elektrolyse en zijn daardoor gegarandeerd corrosiebestendig.

De radiatoren zijn veilig en onderhoudsvriendelijk door hun afgeronde bovenzijde.

De kleur van de lak is overeenkomstig RAL 9010. Om beschadigingen te voorkomen is iedere radiator aan 4 zijden met karton beschermd en overtrokken met krimpfolie.

Voor aansluiting van het verwarmingssysteem zijn de radiatoren voorzien van 4 aansluitingen 1/2 binnendraad. De Veha Trendline gegalvaniseerde radiatoren zijn uitgevoerd met aangelaste strippen. Voor de ophanging wordt een montagekit, bestaande uit metalen ophangconsoles met kunststof inlage, 1 blindstop en 1 ontluchtingsstop meegeleverd.

De radiatoren worden afgeperst bij een druk van 13 bar en zijn geschikt voor een maximale werkdruk van 10 bar. De genoemde vermogens in Watt gelden bij een overtemperatuur van 50 K (cv 75/65 °C; ruimtetemperatuur 20 °C) en zijn bepaald conform EN 442.

Paneelradiator type 10

7300042	600x600 mm 370 W	T10606GA	stuk	140,00	701	1
7300050	700x600 mm 425 W	T10706GA	stuk	162,00	701	1
7300069	700x800 mm 567 W	T10708GA	stuk	203,00	701	1
7300085	900x600 mm 530 W	T10906GA	stuk	185,00	701	1
7300093	900x800 mm 706 W	T10908GA	stuk	236,00	701	1
7300387	900x1000 mm 883 W	T10910GA	stuk	286,00	701	1

Paneelradiator type 20

7300115	500x800 mm 701 W	T20508GA	stuk	210,00	701	1
7300123	600x500 mm 508 W	T20605GA	stuk	170,00	701	1
7300131	600x800 mm 813 W	T20608GA	stuk	241,00	701	1
7300301	700x500 mm 576 W	T20705GA	stuk	196,00	701	1
7300328	700x600 mm 691 W	T20706GA	stuk	221,00	701	1
7300336	700x800 mm 921 W	T20708GA	stuk	275,00	701	1
7300340	700x1000 mm 1151 W	T20710GA	stuk	334,00	701	1
7300344	900x500 mm 704 W	T20905GA	stuk	244,00	701	1
7300352	900x600 mm 845 W	T20906GA	stuk	267,00	701	1
7300359	900x700 mm 986 W	T20907GA	stuk	303,00	701	1
7300360	900x800 mm 1126 W	T20908GA	stuk	336,00	701	1
7300395	900x1000 mm 1408 W	T20910GA	stuk	412,00	701	1

Paneelradiator type 22

7300365	700x700 mm 1534 W	T22707GA	stuk	338,00	701	1
7300370	900x500 mm 1330 W	T22905GA	stuk	286,00	701	1
7300375	900x700 mm 1862 W	T22907GA	stuk	393,00	701	1
7300380	900x900 mm 2394 W	T22909GA	stuk	501,00	701	1

Paneelradiator type 33

7300385	600x700 mm 2000 W	T33607GA	stuk	417,00	701	1
7300390	600x800 mm 2286 W	T33608GA	stuk	472,00	701	1
7300400	600x900 mm 2571 W	T33609GA	stuk	525,00	701	1
7300405	900x700 mm 2601 W	T33907GA	stuk	588,00	701	1

Ketels en warmtepompen

Warmwatertechniek

Leidingsystemen

Stralingswarmte en convectie

Regeling en afsluiters

Pompen en waterdruk

Afvoersystemen, non ferro en dakbedekking

Bevestiging

Luchttechniek

Airconditioning

Gereedschap

VEHA paneelradiatoren

Veha Verticale radiatoren

Veha verticale radiatoren zijn uitgevoerd met de klassieke 50 mm waterkanalen en worden geproduceerd en afgelakt in een zeer modern productieproces.

De kleur van de lak is overeenkomstig RAL 9010. Om beschadigingen te voorkomen is iedere radiator aan 4 zijden met karton beschermd en overtrokken met krimpfolie.

Voor aansluiting van het verwarmingssysteem zijn de radiatoren voorzien van 4 aansluitingen ½ binnendraad. De radiatoren kunnen alleen onderaan of diagonaal worden aangesloten.

De Veha verticale radiatoren zijn uitgevoerd met aangelaste strippen. Voor de ophanging wordt een montagekit, bestaande uit metalen ophangconsoles met kunststof inlage, 1 blindstop en 1 ontluichtingsstop meegeleverd.

De radiatoren worden afgeperst bij een druk van 8 bar en zijn geschikt voor een maximale werkdruk van 5,4 bar. De genoemde vermogens in Watt gelden bij een overtemperatuur van 50 K (cv 75/65 °C; ruimtetemperatuur 20 °C) en zijn bepaald conform EN 442.

paneelradiator verticaal type-10

7307001	1800x400mm	V10418RN	stuk	218,00	701	1
7307003	1800x600mm	V10618RN	stuk	324,00	701	1
7307005	1800x700mm	V10718RN	stuk	361,00	701	1
7307007	1800x900mm	V10918RN	stuk	463,00	701	1
7307009	2000x400mm	V10420RN	stuk	237,00	701	1
7307011	2000x600mm	V10620RN	stuk	353,00	701	1
7307015	2000x700mm	V10720RN	stuk	393,00	701	1
7307017	2000x900mm	V10920RN	stuk	505,00	701	1
7307019	2200x400mm	V10422RN	stuk	246,00	701	1
7307021	2200x600mm	V10622RN	stuk	368,00	701	1
7307023	2200x700mm	V10722RN	stuk	409,00	701	1
7307025	2200x900mm	V10922RN	stuk	526,00	701	1

paneelradiator verticaal type-21

7307027	1800x400mm	V21418RN	stuk	477,00	701	1
7307029	1800x600mm	V21618RN	stuk	688,00	701	1
7307031	1800x700mm	V21718RN	stuk	792,00	701	1
7307033	1800x900mm	V21918RN	stuk	1011,00	701	1
7307035	2000x400mm	V21420RN	stuk	528,00	701	1
7307037	2000x600mm	V21620RN	stuk	762,00	701	1
7307039	2000x700mm	V21720RN	stuk	878,00	701	1
7307041	2000x900mm	V21920RN	stuk	1122,00	701	1
7307043	2200x400mm	V21422RN	stuk	559,00	701	1
7307045	2200x600mm	V21622RN	stuk	810,00	701	1
7307047	2200x700mm	V21722RN	stuk	934,00	701	1
7307049	2200x900mm	V21922RN	stuk	1193,00	701	1

paneelradiator verticaal vlak type-10

7307051	1800x400mm	V10418VL	stuk	539,00	701	1
7307053	1800x600mm	V10618VL	stuk	650,00	701	1
7307055	1800x700mm	V10718VL	stuk	767,00	701	1
7307057	1800x900mm	V10918VL	stuk	1055,00	701	1
7307059	2000x400mm	V10420VL	stuk	597,00	701	1
7307061	2000x600mm	V10620VL	stuk	720,00	701	1
7307063	2000x700mm	V10720VL	stuk	818,00	701	1
7307065	2000x900mm	V10920VL	stuk	1139,00	701	1
7307067	2200x400mm	V10422VL	stuk	650,00	701	1
7307069	2200x600mm	V10622VL	stuk	744,00	701	1
7307071	2200x700mm	V10722VL	stuk	846,00	701	1
7307073	2200x900mm	V10922VL	stuk	1142,00	701	1

paneelradiator verticaal vlak type-21

7307075	1800x400mm	V21418VL	stuk	755,00	701	1
7307077	1800x600mm	V21618VL	stuk	983,00	701	1
7307079	1800x700mm	V21718VL	stuk	1089,00	701	1
7307081	1800x900mm	V21918VL	stuk	1434,00	701	1
7307083	2000x400mm	V21420VL	stuk	808,00	701	1
7307085	2000x600mm	V21620VL	stuk	1071,00	701	1
7307087	2000x700mm	V21720VL	stuk	1182,00	701	1
7307089	2000x900mm	V21920VL	stuk	1574,00	701	1
7307091	2200x400mm	V21422VL	stuk	878,00	701	1
7307093	2200x600mm	V21622VL	stuk	1106,00	701	1
7307095	2200x700mm	V21722VL	stuk	1276,00	701	1
7307097	2200x900mm	V21922VL	stuk	1621,00	701	1

Accessoires Veha

7302932	radiatorlak in spraybus RAL 9010 150 ml	TSPRAY	bus	7,80	701	0
7260687	stromingsbuis universeel 72,6 cm	DIPTUBE0726	stuk	16,50	701	0
7260695	stromingsbuis universeel 111 cm	DIPTUBE1110	stuk	16,50	701	0
7260709	stromingsbuis universeel 174 cm	DIPTUBE1740	stuk	16,50	701	0

Art.nr	Specificaties	Lev.nr	Ehd	Prijs	Grp	CC
VEHA paneelradiatoren						
Veha montagesets						
J-beugel Veha T3 BC/VC RAL 9010						
7391064	300 mm	7391064	stuk	1,45	421	0
7391072	400 mm	135400	stuk	1,55	421	0
7391080	500 mm	135500	stuk	1,67	421	0
7391099	600 mm	135600	stuk	1,85	421	0
7391102	700 mm	135700	stuk	2,00	421	0
7391110	900 mm	135900	stuk	2,31	421	0
Radiatorconsole Trendline 10						
7306776	300 mm	T10LC3	stuk	0,96	701	1
7306784	400 mm	T10LC4	stuk	1,33	701	1
7306792	500 mm	T10LC5	stuk	1,58	701	1
7306806	600-700 mm	T10LC6	stuk	2,08	701	1
7306822	900 mm	T10LC9	stuk	2,84	701	1
Radiatorconsole Trendline 11-33						
7306830	300 mm	TXXLC3	stuk	0,83	701	1
7306849	400 mm	TXXLC4	stuk	1,18	701	0
7306857	500 mm	TXXLC5	stuk	1,46	701	0
7306865	600-700 mm	TXXLC6	stuk	1,81	701	1
7306946	900 mm	TXXLC9	stuk	2,58	701	1
Consoleset voor Kompakt V21-22-33						
7306800	300mm	TVC3	stuk	11,50	701	1
7306801	400mm	TVC4	stuk	12,00	701	1
7306802	500mm	TVC5	stuk	13,25	701	1
7306803	600mm	TVC6	stuk	13,75	701	1
7306804	700mm	TVC7	stuk	14,50	701	1
7306805	900mm	TVC9	stuk	16,75	701	1

Ketels en
warmtepompen

Warmwatertechniek

Leidingsystemen

Stralingswarmte en
convectie

Regeling en
afsluiters

Pompen en
waterdruk

Afvoersystemen,
non ferro en
dakbedekking

Bevestiging

Luchttechniek

Airconditioning

Gereedschap

ACOVA designradiatoren

Acova levert een compleet assortiment decorradiatoren en handdoekdrogers voor toepassing in keukens, badkamers en vele andere toepassingen.

Standaard worden de radiatoren geleverd in de kleur glanzend wit (RAL 9016, ref. 603).

Voor levering in afwijkende kleuren van de Acova kleurenkaart geldt bij de cv-radiatoren een meerprijs van 12 %; bij de radiatoren met elektrisch verwarmingselement bedraagt de meerprijs 6 %. Meerprijzen voor overige kleuren op aanvraag.

Maatwerk

Naast de standaarduitvoeringen heeft Acova zich gespecialiseerd in het leveren van maatwerk, zodat de radiatoren aan vrijwel elk interieur kunnen worden aangepast. Ook wat de kleurstelling betreft zijn de mogelijkheden nagenoeg onbegrensd.

Accessoires

Voor de Acova radiatoren is een uitgebreid assortiment accessoires, zoals kledinghaken en handdoekdragers in bijpassende kleur leverbaar.

RC plintconvectoren

Naast de in deze catalogus genoemde decorradiatoren en handdoekdrogers levert Acova ook een compleet assortiment plintconvectoren type RC. Prijzen voor RC plintconvectoren op aanvraag.

De Acova Fassana met verticale panelen is leverbaar in enkele (HX) en dubbele (HxD) uitvoering. Daarnaast is de verticale uitvoering ook leverbaar met een geïntegreerde spiegel (MX).

De genoemde vermogens in Watt gelden bij een overtemperatuur van 50 K (cv 75/65 °C; ruimtetemperatuur 20 °C) en zijn bepaald conform EN 442.

Acova Cala

De CALA handdoekdroger type LN bestaat uit horizontale ronde buizen \varnothing 25 mm, welke aan weerszijden op een ronde verticale collector zijn gelast.

Ketels en warmtepompen

Warmwatertechniek

Leidingsystemen

Stralingswarmte en convectie

Regeling en afsluiters

Pompen en waterdruk

Afvoersystemen, non ferro en dakbedekking

Bevestiging

Luchttechniek

Airconditioning

Gereedschap



Designradiator

7293002	720x450 mm	340 W	wit	LN072045	stuk	234,00	695	0
7293004	720x450 mm	340 W	pergamon	LN072045	stuk	294,00	695	1
7290314	720x500 mm	378 W	wit	LN072050	stuk	241,00	695	0
7290322	720x500 mm	378 W	pergamon	LN072050	stuk	301,00	695	1
7290330	720x600 mm	442 W	wit	LN072060	stuk	257,00	695	1
7290349	720x600 mm	442 W	pergamon	LN072060	stuk	317,00	695	1
7293010	1160x450mm	551 W	wit	LN112045	stuk	275,00	695	0
7290403	1160x500 mm	612 W	wit	LN112050	stuk	284,00	695	0
7290411	1160x500 mm	612 W	pergamon	LN112050	stuk	344,00	695	1
7290438	1160x600 mm	707 W	wit	LN112060	stuk	292,00	695	0
7290446	1160x600 mm	707 W	pergamon	LN112060	stuk	352,00	695	1
7290454	1160x700 mm	800 W	wit	LN112070	stuk	316,00	695	0
7290462	1160x700 mm	800 W	pergamon	LN112070	stuk	376,00	695	1
7293016	1680x500 mm	880 W	wit	LN168050	stuk	311,00	695	0
7293008	1680x500 mm	880 W	pergamon	LN168050	stuk	371,00	695	1
7293014	1760x410 mm	876 W	pergamon	LN176045	stuk	443,00	695	1
7293018	1760x410 mm	876 W	wit	LN176045	stuk	383,00	695	0
7290470	1760x500 mm	973 W	wit	LN176050	stuk	395,00	695	0
7290489	1760x500 mm	973 W	pergamon	LN176050	stuk	455,00	695	1
7290497	1760x600 mm	1140 W	wit	LN176060	stuk	425,00	695	0
7290500	1760x600 mm	1140 W	pergamon	LN176060	stuk	485,00	695	1
7290519	1760x700 mm	1330 W	wit	LN176070	stuk	453,00	695	0
7290527	1760x700 mm	1330 W	pergamon	LN176070	stuk	513,00	695	1
7293022	2040x500 mm	1086 W	wit	LN204050	stuk	407,00	695	1
7293024	2040x500 mm	1086 W	pergamon	LN204050	stuk	467,00	695	1
7290551	2040x700 mm	1470 W	wit	LN204070	stuk	491,00	695	1
7290578	2040x700 mm	1470 W	pergamon	LN204070	stuk	551,00	695	1

Acova Calanca

De CALANCA handdoekdroger type CY is uitgevoerd met horizontale gebogen vlakke buizen, welke aan weerszijden op een ronde verticale collector zijn gelast.



Designradiator

7383128	880x500 mm	423 W	wit	CY088050	stuk	323,00	695	1
7383130	1410x600 mm	724 W	wit	CY141060	stuk	515,00	695	1
7383132	1670x600 mm	973 W	wit	CY167060	stuk	612,00	695	1
7290071	1940x600 mm	1030 W	wit	CY194060	stuk	627,00	695	1
7291140	1940x600 mm	1030 W	pergamon	CY194060	stuk	687,00	695	1
7383134	1940x600 mm	1030 W	wit	CY194080	stuk	819,00	695	1

Art.nr Specificaties Lev.nr Ehd Prijs Grp CC

ACOVA designradiatoren

Acova Madras

De MADRAS handdoekdroger type ST bestaat uit horizontale ronde buizen \varnothing 12 mm, welke aan weerszijden op een ronde verticale collector zijn gelast. De bevestigingspunten voor wandmontage bevinden zich aan de achterzijde van de radiator.

Designradiator

7383152	670x500 mm	391 W	wit	ST067050	stuk	259,00	695	1
7290004	1170x500 mm	637 W	wit	ST117050	stuk	392,00	695	1
7290006	1170x500 mm	637 W	pergamon	ST117050	stuk	452,00	695	1
7290012	1420x500 mm	753 W	wit	ST142050	stuk	461,00	695	1
7290014	1420x500 mm	753 W	pergamon	ST142050	stuk	521,00	695	1
7290020	1910x600 mm	1172 W	wit	ST191060	stuk	614,00	695	1
7290022	1910x600 mm	1172 W	pergamon	ST191060	stuk	674,00	695	1
7383154	2160x800 mm	1731 W	wit	ST216080	stuk	762,00	695	1



Ketels en warmtepompen

Warmwatertechniek

Acova Neptune

De NEPTUNE handdoekdroger type SN bestaat uit horizontale ronde buizen \varnothing 25 mm, welke aan weerszijden op een ronde verticale collector zijn gelast. De bevestigingspunten voor wandmontage bevinden zich aan de achterzijde van de radiator.

De NEPTUNE handdoekdroger type TSNI is uitgevoerd met een elektrisch verwarmingselement. De radiator bestaat uit horizontale ronde buizen \varnothing 25 mm, welke aan weerszijden op een ronde verticale collector zijn gelast. De bevestigingspunten voor wandmontage bevinden zich aan de achterzijde van de radiator.

De radiator wordt compleet met infrarood afstandsbediening met elektronische ruimtethermostaat geleverd.

Designradiator

7290039	8410x496 mm	457 W	wit	SN084050	stuk	324,00	695	1
7290041	8410x496 mm	457 W	pergamon	SN084050	stuk	384,00	695	1
7290047	1161x496 mm	612 W	wit	SN116050	stuk	357,00	695	1
7290049	1161x496 mm	612 W	pergamon	SN116050	stuk	417,00	695	1
7383096	1160x600 mm	707 W	wit	SN116060	stuk	379,00	695	1
7383098	1160x700 mm	822 W	wit	SN116070	stuk	411,00	695	1
7290055	1521x496 mm	785 W	wit	SN152050	stuk	474,00	695	0
7290057	1521x496 mm	785 W	pergamon	SN152050	stuk	534,00	695	1
7383100	1520x600 mm	908 W	wit	SN152060	stuk	504,00	695	1
7383102	1520x700 mm	1055 W	wit	SN152070	stuk	555,00	695	1
7290063	1801x596 mm	1174 W	wit	SN180060	stuk	600,00	695	0
7290065	1801x596 mm	1174 W	pergamon	SN180060	stuk	660,00	695	1
7383104	1800x700 mm	1370 W	wit	SN180070	stuk	642,00	695	1
7383106	1800x800 mm	1528 W	wit	SN180080	stuk	690,00	695	1



Leidingsystemen

Stralingswarmte en convectie

Regeling en afsluiters

Pompen en waterdruk

Designradiator elektrisch

7383108	940x500 mm	500 W	wit	TSNI050050	stuk	583,00	695	1
7383110	1260x500 mm	750 W	wit	TSNI075050	stuk	676,00	695	1
7383112	1780x500 mm	1000 W	wit	TSNI100050	stuk	775,00	695	1
7383114	1900x600 mm	1250 W	wit	TSNI125060	stuk	914,00	695	1

Designradiator cv+electrisch

7383116	1260x500 mm		wit	ASNI116050	stuk	631,00	695	1
7383118	1620x500 mm		wit	ASNI152050	stuk	749,00	695	1
7383120	1900x600 mm		wit	ASNI180060	stuk	874,00	695	1

Afvoersystemen, non ferro en dakbedekking

Acova Regate

De REGATE handdoekdroger type SX bestaat uit horizontale platgedrukte stalen elementen van 70 x 11 mm, welke aan weerszijden op een ronde verticale collector zijn gelast. De bevestigingspunten voor wandmontage bevinden zich aan de achterzijde van de radiator.

De REGATE handdoekdroger type TSXI is uitgevoerd met een elektrisch verwarmingselement. De radiator bestaat uit horizontale platgedrukte stalen elementen van 70 x 11 mm, welke aan weerszijden op een ronde verticale collector zijn gelast. De bevestigingspunten voor wandmontage bevinden zich aan de achterzijde van de radiator. De radiator wordt compleet met infrarood afstandsbediening met elektronische ruimtethermostaat geleverd.

De REGATE handdoekdroger type ASXI is uitgevoerd met aansluitingen voor centrale verwarming en een elektrisch verwarmingselement. De radiator bestaat uit horizontale platgedrukte stalen elementen van 70 x 11 mm, welke aan weerszijden op een ronde verticale collector zijn gelast. De bevestigingspunten voor wandmontage bevinden zich aan de achterzijde van de radiator.

De radiator wordt compleet met infrarood afstandsbediening met elektronische ruimtethermostaat geleverd.

Designradiator

7290306	1259x500 mm	583 W	wit	SX126050	stuk	392,00	695	1
7290308	1259x500 mm	583 W	pergamon	SX126050	stuk	452,00	695	1
7290100	1481x500 mm	691 W	pergamon	SX148050	stuk	501,00	695	1
7290098	1481x500 mm	691 W	wit	SX148050	stuk	441,00	695	1
7290103	1851x600 mm	980 W	pergamon	SX185060	stuk	619,00	695	1
7290101	1851x600 mm	980 W	wit	SX185060	stuk	559,00	695	1
7290016	2147x800 mm	1479 W	pergamon	SX215080	stuk	757,00	695	1
7290106	2147x800 mm	1479 W	wit	SX215080	stuk	697,00	695	1



Bevestiging

Luchttechniek

Airconditioning

Art.nr Specificaties Lev.nr Ehd Prijs Grp CC

ACOVA designradiatoren

Acova Regate

Designradiator elektrisch

7383136	1440x500 mm	750 W	wit	TSXI075050	stuk	618,00	695	1
7383138	1740x500 mm	750 W	wit	TSXI100050	stuk	724,00	695	1
7383140	1950x600 mm	1250 W	wit	TSXI125060	stuk	833,00	695	1
7383142	1950x800 mm	1500 W	wit	TSXI150080	stuk	905,00	695	1

Designradiator cv + elektrisch

7383144	1360x500 mm	583 W	wit	ASXI126050	stuk	664,00	695	1
7383146	1580x500 mm	691 W	wit	ASXI148050	stuk	687,00	695	1
7383148	1950x600 mm	980 W	wit	ASXI185060	stuk	780,00	695	1
7383150	2250x800 mm	1479 W	wit	ASXI215080	stuk	1001,00	695	1

Acova Clarian

De CLARIANA decor radiator met verticale panelen is leverbaar in enkele (RX) en dubbele (RXD) uitvoering. De onderlinge hartafstand van de panelen bedraagt 40 mm.

Designradiator verticaal dubbel

7383092	2000x320 mm	1632 W	wit	RXD04200032	stuk	516,00	695	1
---------	-------------	--------	-----	-------------	------	--------	-----	---



Designradiator

7383076	2000x320 mm	976 W	wit	RX04200032	stuk	253,00	695	1
7383080	2200x306 mm	1233 W	wit	RX04220036	stuk	304,00	695	1

Designradiator verticaal enkel

7290160	2000x400 mm	1220 W	wit	RX04200040	stuk	306,00	695	1
7290162	2000x400 mm	1220 W	pergamon	RX04200040	stuk	366,00	695	1
7290179	2000x480 mm	1464 W	wit	RX04200048	stuk	359,00	695	1
7290181	2000x480 mm	1464 W	pergamon	RX04200048	stuk	419,00	695	1
7290187	2000x600 mm	1830 W	wit	RX04200060	stuk	439,00	695	1
7290189	2000x600 mm	1830 W	pergamon	RX04200060	stuk	499,00	695	1

Designradiator verticaal dubbel

7383088	2000x400 mm	2040 W	wit	RXD04200040	stuk	624,00	695	1
7383094	2000x480 mm	2448 W	wit	RXD04200048	stuk	733,00	695	1
7383090	2000x600 mm	3060 W	wit	RXD04200060	stuk	895,00	695	1

Designradiator verticaal

7383082	200x440 mm	1507 W	wit	RX04220044	stuk	363,00	695	1
7383084	2200x560 mm	1918 W	wit	RX04220056	stuk	451,00	695	1
7383078	2000x800 mm	2440 W	wit	RX04200080	stuk	571,00	695	1
7383086	2200x720 mm	2466 W	wit	RX04220072	stuk	568,00	695	1

Acova Fassane

Designradiator verticaal

7383056	2000x390 mm	620 W	wit	HX200029	stuk	216,00	695	1
7383054	2000x370 mm	775 W	wit	HX200037	stuk	246,00	695	1
7383058	2000x440 mm	930 W	wit	HX200044	stuk	281,00	695	1
7383060	2000x510 mm	1085 W	wit	HX200051	stuk	319,00	695	1
7383062	2000x590 mm	1240 W	wit	HX200059	stuk	351,00	695	1
7383064	2000x660 mm	1395 W	wit	HX200066	stuk	383,00	695	1
7383066	2000x704 mm	1550 W	wit	HX200074	stuk	420,00	695	1
7291055	2000x884 mm	1860 W	wit	HX200088	stuk	506,00	695	1
7383072	2000x290 mm	900 W	wit	HXD200029	stuk	460,00	695	1
7383068	2000x440 mm	1350 W	wit	HXD200044	stuk	584,00	695	1
7383074	2000x590 mm	1800 W	wit	HXD200059	stuk	715,00	695	1
7383070	2000x740 mm	2250 W	wit	HXD200074	stuk	849,00	695	1



Designradiator

7383044	800x295 mm	275 W	wit	VX029080	stuk	134,00	695	1
7383050	900x588 mm	599 W	wit	VX059090	stuk	217,00	695	1
7383046	1200x440 mm	607 W	wit	VX044120	stuk	209,00	695	1
7383048	1200x736 mm	988 W	wit	VX074120	stuk	303,00	695	1

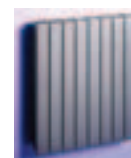

Art.nr	Specificaties	Lev.nr	Ehd	Prijs	Grp	CC
--------	---------------	--------	-----	-------	-----	----

ACOVA designradiatoren**Acova Fassane Quattro****Designradiator**

7290633	700x440 mm	528 W	wit	HXD070044	stuk	217,00	695	1
7290640	700x588 mm	704 W	wit	HXD070059	stuk	255,00	695	1
7290659	700x736 mm	880 W	wit	HXD070074	stuk	309,00	695	1
7290667	700x884 mm	1056 W	wit	HXD070088	stuk	370,00	695	1
7290675	700x1032 mm	1232 W	wit	HXD070104	stuk	432,00	695	1
7290683	700x1254 mm	1496 W	wit	HXD070125	stuk	524,00	695	1

Accessoires Acova

7290023	Handdoekring verchromd	V455168	stuk	71,00	695	1
7290027	Kledinghaak dubbel verchromd	V470168	stuk	62,50	695	1
7290031	Kledinghaak verchromd	V480168	stuk	62,50	695	1

Ketels en warmtepompen

Warmwatertechniek

Leidingsystemen

Stralingswarmte en convectie

Regeling en afsluiters

Pompen en waterdruk

Afvoersystemen, non ferro en dakbedekking

Bevestiging

Luchttechniek

Airconditioning

Gereedschap

Designradiatoren en ledenradiatoren

Art.nr Specificaties Lev.nr Ehd Prijs Grp CC

IMPERIAL designradiatoren



Imperial Bacchus

B4/BJ designradiator

0404598 952x686mm 199W chroom 70339CP0099 stuk 877,00 695 1



B7/BJ designradiator

0404599 1562x686mm 394W chroom 70369CP0099 stuk 1413,00 695 1



Imperial Harmonia

H1/BJ designradiator

0404600 952x675mm 783W chroom 70509CP0099 stuk 1338,00 695 1

H2/BJ designradiator

0404601 952x800mm 1048W chroom 70519CP0099 stuk 1473,00 695 1

H3/BJ designradiator

0404602 952x940mm 1312W chroom 70529CP0099 stuk 1605,00 695 1

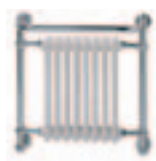

H4/BJ designradiator

0404603 686x675mm 776W chroom 70539CP0099 stuk 1298,00 695 1

H5/BJ designradiator

0404604 686x800mm 1046W chroom 70549CP0099 stuk 1430,00 695 1

H6/BJ designradiator

0404605 686x940mm 1312W chroom 70559CP0099 stuk 1718,00 695 1

H7/BJ designradiator

0404606 1500x584mm 987W chroom 70569CP0099 stuk 1667,00 695 1



H8/BJ designradiator

0404607 820x394mm 324W chroom 70579CP0099 stuk 1110,00 695 1



H9/BJ designradiator

0404608 597x533mm 420W chroom 70589CP0099 stuk 1000,00 695 1



Imperial Jupiter

J5 designradiator

0404595 952x686mm 363W chroom 70249CP0099 stuk 812,00 695 1

Art.nr	Specificaties	Lev.nr	Ehd	Prijs	Grp	CC
--------	---------------	--------	-----	-------	-----	----

IMPERIAL designradiatoren

Imperial Jupiter

J6 designradiator

0404596	952x838mm	436W	chroom	70259CP0099	stuk	825,00	695	1
---------	-----------	------	--------	-------------	------	--------	-----	---

J10 designradiator

0404597	1154x686mm	390W	chroom	70299CP0099	stuk	1037,00	695	1
---------	------------	------	--------	-------------	------	---------	-----	---



Imperial toebehoren

0404609	ventielset m. div. onderdelen	710090099	stuk	160,00	695	1
0404610	Apollo Elite ventielset m. thermostaatknop	710290099	stuk	242,00	695	1
0404611	rozetten set van 2 stuks	710190099	stuk	9,00	695	1

Ketels en warmtepompen

Warmwatertechniek

Leidingsystemen

Stralingswarmte en convectie

Regeling en afsluiters

Pompen en waterdruk

Afvoersystemen, non ferro en dakbedekking

Bevestiging

Luchttechniek

Airconditioning

Gereedschap

JAGA designradiatoren



Jaga Accolade Sani

Designradiator

7381178	890x500 mm	502 W	glans wit	ACSW08905023318	stuk	427,00	698	1
7380414	890x500 mm	502W	glans pergamon	ACSW08905020518	stuk	427,00	698	1
7380415	890x500 mm	502W	mat wit	ACSW08905033318	stuk	372,00	698	1
7381179	890x650 mm	629 W	glans wit	ACSW08906523318	stuk	503,00	698	1
7380412	890x650mm	629W	glans pergamon	ACSW08906520518	stuk	503,00	698	1
7380413	890x650mm	629W	mat wit	ACSW08906533318	stuk	437,00	698	1
7380504	1220x500 mm	688 W	glans wit	ACSW12205023318	stuk	544,00	698	1
7381176	1220x500mm	688W	glans pergamon	ACSW12205020518	stuk	544,00	698	1
7380417	1220x500mm	688W	mat wit	ACSW12205033318	stuk	473,00	698	1
7380386	1220x650 mm	882 W	glans pergamon	ACSW12206520518	stuk	579,00	698	1
7380419	1220x650mm	882W	mat wit	ACSW12206533318	stuk	504,00	698	1
7381131	1530x500 mm	827 W	glans wit	ACSW15305023318	stuk	609,00	698	1
7381158	1530x500 mm	827 W	glans pergamon	ACSW15305020518	stuk	609,00	698	1
7380420	1530x500mm	827W	mat wit	ACSW15305033318	stuk	530,00	698	1
7381166	1530x650 mm	1065 W	glans wit	ACSW15306523318	stuk	649,00	698	1
7381174	1530x650 mm	1065 W	glans pergamon	ACSW15306520518	stuk	649,00	698	1
7380421	1530x650mm	1065W	mat wit	ACSW15306533318	stuk	565,00	698	1
7381133	1810x500 mm	982 W	glans wit	ACSW18105023318	stuk	669,00	698	1
7380174	1810x500 mm	982 W	glans pergamon	ACSW18105020518	stuk	669,00	698	1
7380068	1810x500 mm	982 W	mat wit	ACSW18105033318	stuk	582,00	698	1
7380026	1810x650 mm	1263 W	glans wit	ACSW18106523318	stuk	716,00	698	1
7381187	1810x650 mm	1263 W	glans pergamon	ACSW18106520518	stuk	716,00	698	1
7381142	1810x650 mm	1263 W	mat wit	ACSW18106533318	stuk	622,00	698	1

Jaga Decospace

Designradiator

7380486	1600x320mm	790W	glans wit	SVSW16003223318	stuk	269,00	698	1
7380140	1600x320 mm	790 W	glans pergamon	SVSW16003220518	stuk	309,00	698	1
7380487	1800x360mm	995W	glans wit	SVSW18003623318	stuk	318,00	698	1
7380489	1800x400mm	1105W	glans wit	SVSW18004023318	stuk	347,00	698	1
7380490	1800x440mm	1216W	glans wit	SVSW18004423318	stuk	378,00	698	1
7380491	1800x480mm	1326W	glans wit	SVSW18004823318	stuk	408,00	698	1
7380492	1800x520mm	1437W	glans wit	SVSW18005223318	stuk	439,00	698	1
7380034	2000x320 mm	976 W	mat wit	SVSW20003233318	stuk	351,00	698	1
7380493	2000x360mm	976W	glans wit	SVSW20003623318	stuk	338,00	698	1
7380494	2000x400mm	1098W	glans wit	SVSW20004023318	stuk	369,00	698	1
7380495	200x440mm	1220W	glans wit	SVSW20004423318	stuk	402,00	698	1
7380521	200x480	1464W	glans wit	SVSW20004823318	stuk	434,00	698	1
7380522	200x520mm	1586W	glans wit	SVSW20005223318	stuk	467,00	698	1

Handdoekhouder voor radiator

7382142	32 cm		glans wit	9091032233	stuk	106,00	698	1
7380141	32 cm		glans pergamon	9091032205	stuk	121,00	698	1

Jaga Geo

Designradiator

7380216	1800x600 mm	971 W	wit	GEVW18006060118	stuk	1168,00	698	1
7381859	1800x600 mm	971 W	lichtgrijs	GEVW18006060218	stuk	1168,00	698	1
7380224	1800x600 mm	971 W	zwart	GEVW18006060318	stuk	1168,00	698	0
7380274	1800x600 mm	971 W	zand	GEVW18006060418	stuk	1168,00	698	1
7380232	1800x600 mm	971 W	beige	GEVW18006060518	stuk	1343,00	698	1

Handdoekhouder gebogen voor lengte 180cm

7380887	63 cm		RVS	9091200	stuk	88,50	698	0
---------	-------	--	-----	---------	------	-------	-----	---

Jaga Iguana Aplano

Designradiator

7380373	1800x410mm	954W	glans wit	APLW180041233MM	stuk	441,00	698	1
7380369	1800x410mm	954W	glans pergamon	APLW180041205MM	stuk	441,00	698	1
7380366	1800x410mm	954W	metaalgrijs	APLW180041001MM	stuk	383,00	698	1
7380377	1800x520mm	1208W	glans wit	APLW180052233MM	stuk	544,00	698	1
7380370	1800x520mm	1208W	glans pergamon	APLW180052205MM	stuk	544,00	698	1
7380367	1800x520mm	1208W	metaalgrijs	APLW180052001MM	stuk	473,00	698	1
7380378	1800x630mm	1463W	glans wit	APLW180063233MM	stuk	647,00	698	1
7380371	1800x630mm	1463W	glans pergamon	APLW180063205MM	stuk	647,00	698	1
7380368	1800x630mm	1463W	metaalgrijs	APLW180063001MM	stuk	563,00	698	1

handdoekhouder

7380379	41/52cm		verchr. alu.	9087033560	stuk	147,00	698	1
7380381	63/74/85cm		verchr. alu.	9087033660	stuk	147,00	698	1



Art.nr	Specificaties	Lev.nr	Ehd	Prijs	Grp	CC
--------	---------------	--------	-----	-------	-----	----

JAGA designradiatoren**Jaga Iguana Aplano****kapstok**

7380403	41/52cm	verchr. alu.	9087034560	stuk	169,00	698	1
7380404	63/74/85cm	verchr. alu.	9087034660	stuk	169,00	698	1

Jaga Iguana Arco**Designradiator**

7380405	1800x410mm	1079W	glans wit	ARCW180041233MM	stuk	463,00	698	1
7380350	1800x410mm	1079W	glans pergamon	ARCW180041205MM	stuk	463,00	698	1
7380344	1800x410mm	1079W	metaalgrijs	ARCW180041001MM	stuk	402,00	698	1
7380362	1800x510mm	1366W	glans wit	ARCW180051233MM	stuk	571,00	698	1
7380354	1800x510mm	1366W	glans pergamon	ARCW180051205MM	stuk	571,00	698	1
7380345	1800x510mm	1366W	metaalgrijs	ARCW180051001MM	stuk	497,00	698	1
7382005	1800x625 mm	1654 W	glans wit	ARCW180062233MM	stuk	679,00	698	1
7380346	1800x620mm	1654W	metaalgrijs	ARCW180062001MM	stuk	591,00	698	1
7380357	1800x620mm	1654W	glans pergamon	ARCW180062205MM	stuk	679,00	698	1
7380347	2000x510mm	1427W	metaalgrijs	ARCW200051001MM	stuk	529,00	698	1
7380358	2000x510mm	1427W	glans pergamon	ARCW200051205MM	stuk	609,00	698	1
7380363	2000x510mm	1427W	glans wit	ARCW200051233MM	stuk	609,00	698	1
7380349	2000x620mm	1727W	metaalgrijs	ARCW200062001MM	stuk	631,00	698	1
7380360	2000x620mm	1727W	glans pergamon	ARCW200062205MM	stuk	725,00	698	1
7380365	2000x620mm	1727W	glans wit	ARCW200062233MM	stuk	725,00	698	1

Ketels en
warmtepompen

Warmwatertechniek

Leidingsystemen

Stralingswarmte en
convectieRegeling en
afsluitersPompen en
waterdrukAfvoersystemen,
non ferro en
dakbedekking

Bevestiging

Luchttechniek

Airconditioning

Gereedschap



Design Radiators

Konvektco

NEDERLAND B.V.



Warmteoplossingen
gecreëerd door
verbeeldingskracht.



Knockonwood



Iguana Circo Wand



Accolade

Konvektco Nederland b.v. > De Meerheuvel 6 > 5221 EA 's-Hertogenbosch
Tel. +31 73 631 23 60 > Fax +31 73 631 23 71 > e-mail: info@jaga.nl

www.
THE RADIATOR FACTORY
COM

Art.nr	Specificaties	Lev.nr	Ehd	Prijs	Grp	CC
--------	---------------	--------	-----	-------	-----	----

JAGA designradiatoren**Jaga Iguana Circo****Designradiator wandmodel**

7382057	1800x278 mm	801 W	glans wit	CIRW180027233MM	stuk	372,00	698	1
7382065	1800x278 mm	801 W	mat wit	CIRW180027333MM	stuk	323,00	698	1
7382073	1800x278 mm	801 W	glans pergamon	CIRW180027205MM	stuk	372,00	698	1
7382081	1800x278 mm	801 W	metaal grijs	CIRW180027001MM	stuk	323,00	698	0
7382103	1800x313 mm	946 W	glans wit	CIRW180031233MM	stuk	428,00	698	1
7382111	1800x313 mm	946 W	mat wit	CIRW180031333MM	stuk	372,00	698	1
7382138	1800x313 mm	946 W	metaal grijs	CIRW180031001MM	stuk	372,00	698	1
7382146	1800x313 mm	946 W	glans pergamon	CIRW180031205MM	stuk	428,00	698	1
7381274	1800x348 mm	1092 W	glans wit	CIRW180034233MM	stuk	485,00	698	0
7381298	1800x348 mm	1092 W	glans pergamon	CIRW180034205MM	stuk	485,00	698	1
7382162	1800x348 mm	1092 W	mat wit	CIRW180034333MM	stuk	422,00	698	1
7381301	1800x348 mm	1092 W	metaalgrijs	CIRW180034001MM	stuk	422,00	698	0
7380426	1920x270mm	854W	glans wit	CIRW192027233MM	stuk	385,00	698	1
7380424	1920x270mm	854W	mat wit	CIRW192027333MM	stuk	335,00	698	1
7380423	1920x270mm	854W	glans pergamon	CIRW192027205MM	stuk	385,00	698	1
7380425	1920x270mm	854W	metaalgrijs	CIRW192027001MM	stuk	335,00	698	1
7380431	1920x310mm	1009W	glans wit	CIRW192031233MM	stuk	445,00	698	1
7380428	1920x310mm	1009W	mat wit	CIRW192031333MM	stuk	387,00	698	1
7380427	1920x310mm	1009W	glans pergamon	CIRW192031205MM	stuk	445,00	698	1
7380430	1920x310mm	1009W	metaalgrijs	CIRW192031001MM	stuk	387,00	698	1
7381328	1920x348 mm	1164 W	glans wit	CIRW192034233MM	stuk	504,00	698	1
7380422	1920x340mm	1164W	mat wit	CIRW192034333MM	stuk	438,00	698	1
7381336	1920x348 mm	1164 W	glans pergamon	CIRW192034205MM	stuk	504,00	698	1
7381344	1920x348 mm	1164 W	metaalgrijs	CIRW192034001MM	stuk	438,00	698	1
7380315	2000x270mm	887W	glans wit	CIRW200027233MM	stuk	394,00	698	1
7380432	2000x270mm	887W	mat wit	CIRW200027333MM	stuk	343,00	698	1
7380317	2000x270mm	854W	glans pergamon	CIRW200027205MM	stuk	394,00	698	1
7380312	2000x270mm	887W	metaalgrijs	CIRW200027001MM	stuk	343,00	698	1
7380316	2200x270mm	961W	glans wit	CIRW220027233MM	stuk	417,00	698	1
7380435	2200x270mm	961W	mat wit	CIRW220027333MM	stuk	363,00	698	1
7380318	2200x270mm	961W	glans pergamon	CIRW220027205MM	stuk	417,00	698	1
7380314	2200x270mm	961W	metaalgrijs	CIRW220027001MM	stuk	363,00	698	1
7380336	2000x310mm	1048W	glans wit	CIRW200031233MM	stuk	455,00	698	1
7380433	2000x310mm	1048W	mat wit	CIRW200031333MM	stuk	396,00	698	1
7380322	2000x310mm	1048W	glans pergamon	CIRW200031205MM	stuk	455,00	698	1
7380319	2000x310mm	1048W	metaalgrijs	CIRW200031001MM	stuk	396,00	698	1
7380337	2200x310mm	1136W	glans wit	CIRW220031233MM	stuk	482,00	698	1
7380436	2200x310mm	1136W	mat wit	CIRW220031333MM	stuk	419,00	698	1
7380324	2200x310mm	1136W	glans pergamon	CIRW220031205MM	stuk	482,00	698	1
7380320	2200x310mm	1136W	metaalgrijs	CIRW220031001MM	stuk	419,00	698	1
7380341	2200x340mm	1311W	glans wit	CIRW220034233MM	stuk	547,00	698	1
7380438	2200x340mm	1311W	mat wit	CIRW220034333MM	stuk	476,00	698	1
7380340	2200x340mm	1311W	glans pergamon	CIRW220034205MM	stuk	547,00	698	1
7380338	2200x340mm	1311W	metaalgrijs	CIRW220034001MM	stuk	476,00	698	1
7381352	2000x348 mm	1209 W	glans wit	CIRW200034233MM	stuk	516,00	698	1
7380434	2000x340mm	1209W	mat wit	CIRW200034333MM	stuk	449,00	698	1
7381360	2000x348 mm	1209 W	glans pergamon	CIRW200034205MM	stuk	516,00	698	1
7381379	2000x348 mm	1209 W	metaalgrijs	CIRW200034001MM	stuk	449,00	698	0

Designradiator vrijstaand

7381433	1800x348 mm	2184 W	glans wit	CIRF180034233MM	stuk	1558,00	698	1
7381441	1800x348 mm	2184 W	glans pergamon	CIRF180034205MM	stuk	1558,00	698	1
7381468	1800x348 mm	2184 W	metaalgrijs	CIRF180034001MM	stuk	1355,00	698	1
7381476	1920x348 mm	2328 W	glans wit	CIRF192034233MM	stuk	1595,00	698	1
7381484	1920x348 mm	2328 W	glans pergamon	CIRF192034205MM	stuk	1595,00	698	1
7381492	1920x348 mm	2328 W	metaalgrijs	CIRF192034001MM	stuk	1387,00	698	1
7381506	2000x348 mm	2418 W	glans wit	CIRF200034233MM	stuk	1619,00	698	1
7381514	2000x348 mm	2418 W	glans pergamon	CIRF200034205MM	stuk	1619,00	698	1
7381522	2000x348 mm	2418 W	metaalgrijs	CIRF200034001MM	stuk	1408,00	698	1

Art.nr Specificaties Lev.nr Ehd Prijs Grp CC

JAGA designradiatoren

Jaga Iguana Corner

Designradiator hoekmodel

7381557	1250x270 mm	723 W	glans wit	CORW125027233MM	stuk	553,00	698	1
7381980	1250x270 mm	723 W	mat wit	CORW125027333MM	stuk	481,00	698	1
7381565	1250x270 mm	723 W	metaalgrijs	CORW125027001MM	stuk	481,00	698	1
7381573	1250x270 mm	723 W	glans pergamon	CORW125027205MM	stuk	553,00	698	0
7381581	1500x270 mm	834 W	glans wit	CORW150027233MM	stuk	567,00	698	1
7381999	1500x270 mm	834 W	mat wit	CORW150027333MM	stuk	493,00	698	1
7381603	1500x270 mm	834 W	metaalgrijs	CORW150027001MM	stuk	493,00	698	1
7381611	1500x270 mm	834 W	glans pergamon	CORW150027205MM	stuk	567,00	698	1
7381638	1800x270 mm	967 W	glans wit	CORW180027233MM	stuk	608,00	698	1
7382006	1800x270 mm	967 W	mat wit	CORW180027333MM	stuk	529,00	698	1
7381646	1800x270 mm	967 W	metaalgrijs	CORW180027001MM	stuk	529,00	698	1
7381654	1800x270 mm	967 W	glans pergamon	CORW180027205MM	stuk	608,00	698	1
7381662	2000x270 mm	1058 W	glans wit	CORW200027233MM	stuk	646,00	698	1
7380439	2000x270mm	1058W	mat wit	CORW200027333MM	stuk	562,00	698	1
7381670	2000x270 mm	1058 W	metaalgrijs	CORW200027001MM	stuk	562,00	698	1
7381689	2000x270 mm	1058 W	glans pergamon	CORW200027205MM	stuk	646,00	698	1

Jaga Iguana Visio

Designradiator met spiegel

7381202	1800x518 mm	719 W	glans wit	VISW180051233MM	stuk	491,00	698	1
7381867	1800x518 mm	719 W	mat wit	VISW180051333MM	stuk	427,00	698	1
7381201	1800x518 mm	719 W	glans pergamon	VISW180051205MM	stuk	491,00	698	1
7381204	1800x518 mm	719 W	metaalgrijs	VISW180051001MM	stuk	427,00	698	1
7381212	1800x625 mm	1007 W	glans wit	VISW180062233MM	stuk	586,00	698	1
7381875	1800x625 mm	1007 W	mat wit	VISW180062333MM	stuk	510,00	698	1
7381220	1800x625 mm	1007 W	glans pergamon	VISW180062205MM	stuk	586,00	698	1
7381239	1800x625 mm	1007 W	metaalgrijs	VISW180062001MM	stuk	510,00	698	1
7381247	1800x733 mm	1294 W	glans wit	VISW180073233MM	stuk	673,00	698	1
7381883	1800x733 mm	1294 W	mat wit	VISW180073333MM	stuk	585,00	698	1
7381255	1800x733 mm	1294 W	glans pergamon	VISW180073205MM	stuk	673,00	698	1
7381264	1800x733 mm	1294 W	metaalgrijs	VISW180073001MM	stuk	585,00	698	1

Jaga Sani Louvre

Designradiator

7380153	930x400 mm	469 W	glans wit	SLOW09304023318	stuk	321,00	698	1
7382145	1190x500 mm	696 W	glans wit	SLOW11905023318	stuk	371,00	698	1
7380440	930x500mm	559W	glans wit	SLOW09305023318	stuk	328,00	698	1
7380441	930x600mm	649W	glans wit	SLOW09306023318	stuk	350,00	698	1
7380442	1190x400mm	585W	glans wit	SLOW11904023318	stuk	361,00	698	1
7380443	1190x600mm	808W	glans wit	SLOW11906023318	stuk	387,00	698	1
7380444	1390x400mm	697W	glans wit	SLOW13904023318	stuk	388,00	698	1
7380446	1390x500mm	830W	glans wit	SLOW13905023318	stuk	399,00	698	1
7380447	1390x600mm	963W	glans wit	SLOW13906023318	stuk	417,00	698	1
7380448	1780x400mm	879W	glans wit	SLOW17804023318	stuk	458,00	698	1
7380449	1780x500mm	1045W	glans wit	SLOW17805023318	stuk	472,00	698	1
7380450	1780x600mm	1211W	glans wit	SLOW17806023318	stuk	493,00	698	1

Jaga Sani Panel

Designradiator

7380451	930x400mm	414W	glans wit	SPAW09304023318	stuk	321,00	698	1
7380452	930x500mm	503W	glans wit	SPAW09305023318	stuk	328,00	698	1
7380454	930x600mm	593W	glans wit	SPAW09306023318	stuk	350,00	698	1
7380455	1190x400mm	506W	glans wit	SPAW11904023318	stuk	361,00	698	1
7380456	1190x500mm	615W	glans wit	SPAW11905023318	stuk	371,00	698	1
7380457	1190x600mm	724W	glans wit	SPAW11906023318	stuk	387,00	698	1
7380458	1390x400mm	594W	glans wit	SPAW13904023318	stuk	388,00	698	1
7380459	1390x500mm	721W	glans wit	SPAW13905023318	stuk	399,00	698	1
7380460	1390x600mm	848W	glans wit	SPAW13906023318	stuk	417,00	698	1
7380462	1780x400mm	732W	glans wit	SPAW17804023318	stuk	458,00	698	1
7380463	1780x500mm	887W	glans wit	SPAW17805023318	stuk	472,00	698	1
7380464	1780x600mm	1041W	glans wit	SPAW17806023318	stuk	493,00	698	1



Art.nr Specificaties Lev.nr Ehd Prijs Grp CC

JAGA designradiatoren

Jaga Sani Ronda

Designradiator

7380642	630x600mm	376W	glans wit	SROW06306023318	stuk	296,00	698	1
7380465	930x400mm	407W	glans wit	SROW09304023318	stuk	321,00	698	1
7380466	930x400mm	407W	glans pergamon	SROW09304020518	stuk	369,00	698	1
7380467	930x500mm	494W	glans wit	SROW09305023318	stuk	328,00	698	1
7380468	930x500mm	494W	glans pergamon	SROW09305020518	stuk	377,00	698	1
7380469	930x600mm	581W	glans wit	SROW09306023318	stuk	350,00	698	1
7380470	930x600mm	581W	glans pergamon	SROW09306020518	stuk	402,00	698	1
7380471	1220x400mm	564W	glans wit	SROW12204023318	stuk	361,00	698	1
7380472	1220x400mm	564W	glans pergamon	SROW12204020518	stuk	415,00	698	1
7380473	1220x500mm	665W	glans wit	SROW12205023318	stuk	371,00	698	1
7380474	1220x500mm	665W	glans pergamon	SROW12205020518	stuk	427,00	698	1
7380476	1220x600mm	784W	glans wit	SROW12206023318	stuk	387,00	698	1
7380477	1220x600mm	784W	glans pergamon	SROW12206020518	stuk	445,00	698	1
7380478	1370x400mm	617W	glans wit	SROW13704023318	stuk	388,00	698	1
7381149	1370x400mm	647W	glans pergamon	SROW13704020518	stuk	446,00	698	1
7380479	1370x500mm	752W	glans wit	SROW13705023318	stuk	399,00	698	1
7380480	1370x500mm	752W	glans pergamon	SROW13705020518	stuk	459,00	698	1
7380481	1370x600mm	887W	glans wit	SROW13706023318	stuk	417,00	698	1
7380482	1370x600mm	887W	glans pergamon	SROW13706020518	stuk	479,00	698	1
7380532	1750x400mm	766W	glans wit	SROW17504023318	stuk	458,00	698	1
7380342	1750x400mm	766W	glans pergamon	SROW17504020518	stuk	526,00	698	1
7381130	1750x500mm	931W	glans wit	SROW17505023318	stuk	472,00	698	1
7380343	1750x500mm	931W	glans pergamon	SROW17505020518	stuk	543,00	698	1
7380019	1750x500mm	931W	metaalgrijs	SROW17505000118	stuk	472,00	698	1
7380263	1750x600 mm	1097 W	glans wit	SROW17506023318	stuk	493,00	698	1
7380158	1750x600mm	1097W	glans pergamon	SROW17506020518	stuk	567,00	698	1
7381154	1750x800mm	1428W	glans wit	SROW17508023318	stuk	541,00	698	1
7380136	1750x1000m	1759W	glans wit	SROW17510023318	stuk	588,00	698	1
7380298	2050x500mm	1118W	glans wit	SROW20505023318	stuk	540,00	698	1
7380483	2050x500mm	1118W	glans pergamon	SROW20505020518	stuk	621,00	698	1
7380155	2050x600mm	1314W	glans wit	SROW20506023318	stuk	572,00	698	1
7380256	2050x600mm	1314W	glans pergamon	SROW20506020518	stuk	658,00	698	1
7380388	2050x700mm	1509W	glans wit	SROW20507023318	stuk	603,00	698	1
7380017	2050x700mm	1509W	glans pergamon	SROW20507020518	stuk	693,00	698	1
7380012	2050x800mm	1705W	glans wit	SROW20508023318	stuk	635,00	698	1

Jaga Taboe Sani

Designradiator enkel

7382316	1210x500 mm	590 W	glans wit	TSSW12105023318	stuk	529,00	698	1
7382332	1210x500 mm	590 W	glans pergamon	TSSW12105020518	stuk	529,00	698	1
7382324	1210x500 mm	590 W	mat wit	TSSW12105033318	stuk	460,00	698	1
7382340	1210x500 mm	590 W	metaal grijs	TSSW12105000118	stuk	460,00	698	1
7381107	1820x500 mm	887 W	glans wit	TSSW18205023318	stuk	651,00	698	1
7381115	1820x500 mm	887 W	glans pergamon	TSSW18205020518	stuk	651,00	698	1
7382375	1820x500 mm	887 W	mat wit	TSSW18205033318	stuk	567,00	698	1
7382383	1820x500 mm	887 W	metaal grijs	TSSW18205000118	stuk	567,00	698	1

Designradiator dubbel

7381123	1210x500 mm	800 W	glans wit	TSDW12105023318	stuk	899,00	698	1
7381125	1210x500 mm	800 W	glans pergamon	TSDW12105020518	stuk	899,00	698	1
7382359	1210x500 mm	800 W	mat wit	TSDW12105033318	stuk	782,00	698	1
7382367	1210x500 mm	800 W	metaal grijs	TSDW12105000118	stuk	782,00	698	1
7382391	1820x500 mm	1206 W	glans wit	TSDW18205023318	stuk	1108,00	698	1
7382413	1820x500 mm	1206 W	glans pergamon	TSDW18205020518	stuk	1108,00	698	1
7382405	1820x500 mm	1206 W	mat wit	TSDW18205033318	stuk	964,00	698	1
7382421	1820x500 mm	1206 W	metaal grijs	TSDW18205000118	stuk	964,00	698	1

kraneset aansluiting wand

7380484			chroom	JW2DC1216	stuk	118,00	698	1
7380485			chroom	JW2DC1316	stuk	118,00	698	1

Accessoires Jaga

7381808	34 handdoekhouder 34cm verchromd			9087013493	stuk	147,00	698	0
7381816	31 handdoekhouder 27/31 cm verchromd			9087013427	stuk	147,00	698	0
7381824	34 tafeltje 80x60 cm beuken			9087012800	stuk	355,00	698	1
7381832	31 tafeltje 73x55 cm beuken			9087012730	stuk	355,00	698	1
7382286	27 tafeltje 66x50 cm beuken			9087012660	stuk	355,00	698	1
7382197	Kapstok 27/31cm 27/31 cm verchromd			9087014427	stuk	169,00	698	1
7382200	Kapstok 34cm 34 cm verchromd			9087014493	stuk	169,00	698	1
7382219	Tablet klein 27 cm beuken			9087011497	stuk	311,00	698	1
7382227	Tablet klein 31 cm beuken			9087011532	stuk	311,00	698	1



Art.nr	Specificaties	Lev.nr	Ehd	Prijs	Grp	CC
JAGA designradiatoren						
Accessoires Jaga						
Ketels en warmtepompen	7382235	Tablet klein 34 cm beuken	9087011567	stuk	311,00	698 1
	7382243	Tablet groot 27 cm beuken	9087010637	stuk	311,00	698 1
	7382251	Tablet groot 31 cm beuken	9087010672	stuk	311,00	698 1
	7382278	Tablet groot 34 cm beuken	9087010707	stuk	311,00	698 1
	7381697	Handdoekhouder verchroomd	9087043466	stuk	147,00	698 0
Warmwatertechniek	7382022	Kapstok verchroomd	9087044466	stuk	169,00	698 1
	7382030	Tablet klein beuken	9087041528	stuk	169,00	698 1
	7382049	Tablet groot beuken	9087040628	stuk	169,00	698 1
	7381891	Kapstok 51 cm verchroomd	9087024550	stuk	169,00	698 1
	7381905	Kapstok 62/73 cm verchroomd	9087024656	stuk	169,00	698 1
Leidingsystemen	7381913	Tablet klein 51x10 cm beuken	9087021480	stuk	169,00	698 1
	7381921	Tablet klein 62/73x10 cm beuken	9087021512	stuk	169,00	698 1
	7381948	Tablet groot 51x17 cm beuken	9087020529	stuk	169,00	698 1
	7381956	Tablet groot 62/73x17 cm beuken	9087020543	stuk	169,00	698 1
	7381530	Handdoekhouder 518 mm verchroomd	9087023550	stuk	147,00	698 1
Stralingswarmte en convectie	7381549	Handdoekhouder 625 en 733 mm verchroomd	9087023656	stuk	147,00	698 1
	7381425	Deco thermostaatkop verchroomd	50901111	stuk	34,25	698 0
	7380385	Electro weerstand 1500W	909614	stuk	280,00	698 1
	7381840	Aansl.set 31 rad.kr+voetvent. aansl. cv-buis HA verchr.	MW2MC1115	stuk	78,00	698 0
	7381700	Aansl.set 32 rad.kr+voetvent. aansl. cv-buis RE verchr.	MF2MC1115	stuk	78,00	698 0
	7381735	Aansl.set 32 rad.kr+voetvent. aansl. pex-buis RE verchr.	MF2MC1216	stuk	78,00	698 1
	7381751	Aansl.set 32 rad.kr+voetvent. aansl. alu-buis RE verchr.	MF2MC1316	stuk	78,00	698 1
	7381719	Aansl.set 33 rad.kr+voetvent. aansl. cv-buis HA verchr.	JW2DC1115	stuk	118,00	698 0
	7381727	Aansl.set 34 rad.kr+voetvent. aansl. cv-buis RE verchr.	JF2DC1115	stuk	118,00	698 0
	7381743	Aansl.set 34 rad.kr+voetvent. aansl. pex-buis RE verchr.	JF2DC1216	stuk	118,00	698 1
Regeling en afsluiters	7381778	Aansl.set 34 rad.kr+voetvent. aansl. alu-buis RE verchr.	JF2DC1316	stuk	118,00	698 1
	7381786	Aansl.set 41 rad.kr+voetvent. aansl. cv-buis HA verchr.	PW3DC1115	stuk	117,00	698 0
	7381794	Aansl.set 42 rad.kr+voetvent. aansl. cv-buis RE verchr.	PF3DC1115	stuk	117,00	698 0
	7381964	Aansl.set 51 rad.kr+voetvent. m.afdekpl.150x50RE verchr.	COGE50RDC3115	stuk	139,00	698 1
	7381972	Aansl.set 52 rad.kr+voetvent. m.afdekpl. 150x50LI verchr.	COGE50LDC3115	stuk	139,00	698 1
Pompen en waterdruk	7382170	Aansl.set 53 rad.kr+voetvent. m.afdekpl.180x60RD verchr.	COGE60RDC3115	stuk	152,00	698 0
	7382189	Aansl.set 54 rad.kr+voetvent. m.afdekpl. 180x60LI verchr.	COGE60LDC3115	stuk	152,00	698 0
	7382472	Klemkoppeling voor VPE M24x14/2 verchroomd	50941314	stuk	4,00	698 1
	7382480	Klemkoppeling voor VPE M24x16/2 verchroomd	50941316	stuk	4,00	698 0
	7382499	Klemkoppeling voor VPE M24x16/2,2 verchroomd	50941326	stuk	4,00	698 1
Afvoersystemen, non ferro en dakbedekking	7382502	Klemkoppeling voor VPE M24x18/2 verchroomd	50941318	stuk	4,00	698 1
	7383522	Aansluitset tbv Uponor chroom	COLOPF2JA3316	stuk	50,50	698 1
	7380306	Deco voetventiel recht chroom	5096003	stuk	35,00	698 1
	7380307	Deco thermostaatknop zilver	50901119	stuk	26,00	698 1
	7380308	Deco Pro ventiel recht chroom	5094425	stuk	75,00	698 1
	7380309	Deco Pro ventiel haaks chroom	5094427	stuk	75,00	698 1
	7380310	Deco klemkoppeling M24x14/2 chroom	50941214	stuk	2,95	698 1
	7380311	Deco klemkoppeling M24x16/2 chroom	50941216	stuk	2,95	698 1
	7380406	Low H2O Pro klemkoppeling M24x15/1	50941115	stuk	1,60	698 1
	7380407	Low H2O Pro koppeling voor kunststof buis M24x16/2	5094216	stuk	2,10	698 1
Bevestiging	7380408	Low H2O Pro koppeling VPE aluminium M24x16/2	5094316	stuk	2,50	698 1
	7380409	Low H2O Pro bocht 90gr. M24xM24	5095020	stuk	3,40	698 1
	7380411	Low H2O Pro thermostaat ventiel 2-pijps	5094414	stuk	28,25	698 1



CREDO-HALF. BUITENGEWOON WARMTE DESIGN.

Het strak belijnde design met sterke afrondingen is geweldig te integreren op de huidige rechtlijnige badkamerstijl. Het vlakke verticale afdekpaneel breed en markant, strak design met een geraffineerde buiging welke naar de wand aansluit. Daaronder de naast elkaar liggende verzamelbuizen, het montage vriendelijke bevestigingssysteem en de complete aansluittechniek met geïntegreerde thermostaatknop. Door de asymmetrie zijn de handdoeken makkelijk zijdelings in te schuiven. Vraag uw groothandel naar de mogelijkheden of de brochure met het complete programma Creatieve Radiatoren. www.kermi.nl, info@kermi.com



Art.nr Specificaties Lev.nr Ehd Prijs Grp CC

KERMI designradiatoren

Kermi Basic-50

Designradiator

1040720	1172x450 648W	wit	E001M1200452XXK	stuk	227,00	691	1
1040721	1172x450 648W	pergamon	E001M120045FXXK	stuk	312,00	691	1
1040722	1172x599 840W	wit	E001M1200602XXK	stuk	222,00	691	1
1040723	1172x599 840W	pergamon	E001M120060FXXK	stuk	312,00	691	1
1040724	1172x749 1028W	wit	E001M1200752XXK	stuk	242,00	691	1
1040725	1172x749 1028W	pergamon	E001M120075FXXK	stuk	337,00	691	1
1040726	1172x899 1212W	wit	E001M1200902XXK	stuk	275,00	691	1
1040727	1172x899 1212W	pergamon	E001M120090FXXK	stuk	374,00	691	1
1040728	1447x450 802W	wit	E001M1500452XXK	stuk	255,00	691	1
1040729	1447x450 802W	pergamon	E001M150045FXXK	stuk	369,00	691	1
1040730	1448x599 1036W	wit	E001M1500602XXK	stuk	266,00	691	0
1040731	1448x599 1036W	pergamon	E001M150060FXXK	stuk	385,00	691	1
1040732	1448x749 1269W	wit	E001M1500752XXK	stuk	282,00	691	1
1040733	1448x749 1269W	pergamon	E001M150075FXXK	stuk	405,00	691	1
1040734	1448x899 1503W	wit	E001M1500902XXK	stuk	321,00	691	1
1040735	1448x899 1503W	pergamon	E001M150090FXXK	stuk	450,00	691	1
1040736	1770x450 988W	wit	E001M1800452XXK	stuk	283,00	691	0
1040737	1770x450 988W	pergamon	E001M180045FXXK	stuk	397,00	691	1
1040738	1770x599 1280W	wit	E001M1800602XXK	stuk	294,00	691	0
1040739	1770x599 1280W	pergamon	E001M180060FXXK	stuk	413,00	691	1
1040740	1770x749 1564W	wit	E001M1800752XXK	stuk	323,00	691	0
1040741	1770x749 1564W	pergamon	E001M180075FXXK	stuk	446,00	691	1
1040742	1770x899 1843W	wit	E001M1800902XXK	stuk	367,00	691	1
1040743	1770x899 1843W	pergamon	E001M180090FXXK	stuk	496,00	691	1

Kermi Credo

Designradiator

1040672	1474x471 740W	wit	C2N101400452XXK	stuk	478,00	690	1
1040673	1474x471 740W	pergamon	C2N10140045FXXK	stuk	565,00	690	1
1040674	1474x471 740W	zilver metallic	C2N10140045WXXK	stuk	637,00	690	1
1040675	1474x621 955W	wit	C2N101400602XXK	stuk	456,00	690	1
1040676	1474x621 955W	pergamon	C2N10140060FXXK	stuk	549,00	690	1
1040677	1474x621 955W	zilver metallic	C2N10140060WXXK	stuk	621,00	690	1
1040678	1474x771 1164W	wit	C2N101400752XXK	stuk	513,00	690	1
1040679	1474x771 1164W	pergamon	C2N10140075FXXK	stuk	611,00	690	1
1040680	1474x771 1164W	zilver metallic	C2N10140075WXXK	stuk	683,00	690	1
1040681	1892x471 981W	wit	C2N101800452XXK	stuk	624,00	690	1
1040682	1892x471 981W	pergamon	C2N10180045FXXK	stuk	741,00	690	1
1040683	1892x471 981W	zilver metallic	C2N10180045WXXK	stuk	813,00	690	1
1040684	1892x621 1266W	wit	C2N101800602XXK	stuk	599,00	690	1
1040685	1892x621 1266W	pergamon	C2N10180060FXXK	stuk	721,00	690	1
1040686	1892x621 1266W	zilver metallic	C2N10180060WXXK	stuk	793,00	690	1
1040687	1892x771 1544W	wit	C2N101800752XXK	stuk	678,00	690	1
1040688	1892x771 1544W	pergamon	C2N10180075FXXK	stuk	810,00	690	1
1040689	1892x771 1544W	zilver metallic	C2N10180075WXXK	stuk	882,00	690	1

Kermi Credo Half

Designradiator

1040566	1466x460 749W	links	wit	CHV1A1400452LXK	stuk	749,00	690	1
1040567	1466x460 749W	links	pergamon	CHV1A140045FLXK	stuk	841,00	690	1
1040568	1466x460 749W	rechts	wit	CHV1A1400452RXK	stuk	749,00	690	1
1040569	1466x460 749W	rechts	pergamon	CHV1A140045FRXK	stuk	841,00	690	1
1040570	1466x610 989W	links	wit	CHV1A1400602LXK	stuk	778,00	690	1
1040571	1466x610 989W	links	pergamon	CHV1A140060FLXK	stuk	874,00	690	1
1040572	1466x610 989W	rechts	wit	CHV1A1400602RXK	stuk	778,00	690	1
1040573	1466x610 989W	rechts	pergamon	CHV1A140060FRXK	stuk	874,00	690	1
1040574	1884x460 987W	links	wit	CHV1A1800452LXK	stuk	849,00	690	1
1040575	1884x460 987W	links	pergamon	CHV1A180045FLXK	stuk	959,00	690	1
1040576	1884x460 987W	rechts	wit	CHV1A1800452RXK	stuk	849,00	690	1
1040577	1884x460 987W	rechts	pergamon	CHV1A180045FRXK	stuk	959,00	690	1
1040578	1884x610 1306W	links	wit	CHV1A1800602LXK	stuk	878,00	690	1
1040579	1884x610 1306W	links	pergamon	CHV1A180060FLXK	stuk	993,00	690	1
1040580	1884x610 1306W	rechts	wit	CHV1A1800602RXK	stuk	878,00	690	1
1040581	1884x610 1306W	rechts	pergamon	CHV1A180060FRXK	stuk	993,00	690	1



Ketels en warmtepompen

Warmwatertechniek

Leidingsystemen

Stralingswarmte en convectie

Regeling en afsluiters

Pompen en waterdruk

Afvoersystemen, non ferro en dakbedekking

Bevestiging

Luchttechniek

Airconditioning

Gereedschap

Art.nr Specificaties Lev.nr Ehd Prijs Grp CC

KERMI designradiatoren

Kermi Credo II-V

Designradiator

1040654	1471x471 740W	wit	C2V101400452XXK	stuk	511,00	690	1
1040655	1471x471 740W	pergamon	C2V10140045FXKX	stuk	598,00	690	1
1040656	1471x471 740W	zilver metallic	C2V10140045WXXK	stuk	670,00	690	1
1040657	1471x621 955W	wit	C2V101400602XXK	stuk	489,00	690	1
1040658	1471x621 955W	pergamon	C2V10140060FXKX	stuk	582,00	690	1
1040659	1471x621 955W	zilver metallic	C2V10140060WXXK	stuk	654,00	690	1
1040660	1471x771 1164W	wit	C2V101400752XXK	stuk	567,00	690	1
1040661	1471x771 1164W	pergamon	C2V10140075FXKX	stuk	665,00	690	1
1040662	1471x771 1164W	zilver metallic	C2V10140075WXXK	stuk	737,00	690	1
1040663	1889x471 981W	wit	C2V101800452XXK	stuk	657,00	690	1
1040664	1889x471 981W	pergamon	C2V10180045FXKX	stuk	774,00	690	1
1040665	1889x471 981W	zilver metallic	C2V10180045WXXK	stuk	846,00	690	1
1040666	1889x621 1266W	wit	C2V101800602XXK	stuk	632,00	690	1
1040667	1889x621 1266W	pergamon	C2V10180060FXKX	stuk	754,00	690	1
1040668	1889x621 1266W	zilver metallic	C2V10180060WXXK	stuk	826,00	690	1
1040669	1889x771 1544W	wit	C2V101800752XXK	stuk	732,00	690	1
1040670	1889x771 1544W	pergamon	C2V10180075FXKX	stuk	864,00	690	1
1040671	1889x771 1544W	zilver metallic	C2V10180075WXXK	stuk	936,00	690	1



Ketels en warmtepompen

Warmwatertechniek

Leidingsystemen

Kermi Credo Swing

Designradiator

1040600	1294x455 880W	wit	CS0101300452XXK	stuk	667,00	690	1
1040601	1294x455 880W	pergamon	CS010130045FXKX	stuk	756,00	690	1
1040602	1294x455 880W	zilver metallic	CS010130045WXXK	stuk	828,00	690	1
1040603	1294x601 1162W	wit	CS0101300602XXK	stuk	663,00	690	1
1040604	1294x601 1162W	pergamon	CS010130060FXKX	stuk	756,00	690	1
1040605	1294x601 1162W	zilver metallic	CS010130060WXXK	stuk	828,00	690	1
1040606	1294x746 1449W	wit	CS0101300752XXK	stuk	718,00	690	1
1040607	1294x746 1449W	pergamon	CS010130075FXKX	stuk	815,00	690	1
1040608	1294x746 1449W	zilver metallic	CS010130075WXXK	stuk	887,00	690	1
1040609	1838x455 1243W	wit	CS0101800452XXK	stuk	814,00	690	1
1040610	1838x455 1243W	pergamon	CS010180045FXKX	stuk	932,00	690	1
1040611	1838x455 1243W	zilver metallic	CS010180045WXXK	stuk	1004,00	690	1
1040612	1838x601 1643W	wit	CS0101800602XXK	stuk	824,00	690	1
1040613	1838x601 1643W	pergamon	CS010180060FXKX	stuk	946,00	690	1
1040614	1838x601 1643W	zilver metallic	CS010180060WXXK	stuk	1018,00	690	1
1040615	1838x746 2057W	wit	CS0101800752XXK	stuk	838,00	690	1
1040616	1838x746 2057W	pergamon	CS010180075FXKX	stuk	966,00	690	1
1040617	1838x746 2057W	zilver metallic	CS010180075WXXK	stuk	1038,00	690	1

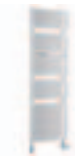

Stralingswarmte en convectie

Regeling en afsluiters

Pompen en waterdruk

Kermi Credo Swing-V

Designradiator

1040582	1403x455 960W	wit	CSV101400452XXK	stuk	784,00	690	1
1040583	1403x455 960W	pergamon	CSV10140045FXKX	stuk	873,00	690	1
1040584	1403x455 960W	zilver metallic	CSV10140045WXXK	stuk	945,00	690	1
1040585	1403x601 1215W	wit	CSV101400602XXK	stuk	777,00	690	1
1040586	1403x601 1215W	pergamon	CSV10140060FXKX	stuk	869,00	690	1
1040587	1403x601 1215W	zilver metallic	CSV10140060WXXK	stuk	941,00	690	1
1040588	1403x746 1467W	wit	CSV101400752XXK	stuk	864,00	690	1
1040589	1403x746 1467W	pergamon	CSV10140075FXKX	stuk	962,00	690	1
1040590	1403x746 1467W	zilver metallic	CSV10140075WXXK	stuk	1034,00	690	1
1040591	1947x455 1312W	wit	CSV101900452XXK	stuk	931,00	690	1
1040592	1947x455 1312W	pergamon	CSV10190045FXKX	stuk	1049,00	690	1
1040593	1947x455 1312W	zilver metallic	CSV10190045WXXK	stuk	1121,00	690	1
1040594	1947x601 1659W	wit	CSV101900602XXK	stuk	937,00	690	1
1040595	1947x601 1659W	pergamon	CSV10190060FXKX	stuk	1059,00	690	1
1040596	1947x601 1659W	zilver metallic	CSV10190060WXXK	stuk	1131,00	690	1
1040597	1947x746 2001W	wit	CSV101900752XXK	stuk	985,00	690	1
1040598	1947x746 2001W	pergamon	CSV10190075FXKX	stuk	1111,00	690	1
1040599	1947x746 2001W	zilver metallic	CSV10190075WXXK	stuk	1183,00	690	1



Afvoersystemen, non ferro en dakbedekking

Bevestiging

Luchttechniek

Airconditioning

Art.nr Specificaties Lev.nr Ehd Prijs Grp CC

KERMI designradiatoren

Kermi Credo Twist-V

Designradiator

1040618	1339x447 904W	wit	CWV101300452XXK	stuk	598,00	690	1
1040619	1339x447 904W	pergamon	CWV10130045FXKX	stuk	687,00	690	1
1040620	1339x447 904W	zilver metallic	CWV10130045WXXK	stuk	759,00	690	1
1040621	1339x594 1113W	wit	CWV101300602XXK	stuk	585,00	690	1
1040622	1339x594 1113W	pergamon	CWV10130060FXKX	stuk	678,00	690	1
1040623	1339x594 1113W	zilver metallic	CWV10130060WXXK	stuk	750,00	690	1
1040624	1339x740 1333W	wit	CWV101300752XXK	stuk	649,00	690	1
1040625	1339x740 1333W	pergamon	CWV10130075FXKX	stuk	746,00	690	1
1040626	1339x740 1333W	zilver metallic	CWV10130075WXXK	stuk	818,00	690	1
1040627	1963x447 1273W	wit	CWV102000452XXK	stuk	759,00	690	1
1040628	1963x447 1273W	pergamon	CWV10200045FXKX	stuk	877,00	690	1
1040629	1963x447 1273W	zilver metallic	CWV10200045WXXK	stuk	949,00	690	1
1040630	1963x594 1569W	wit	CWV102000602XXK	stuk	747,00	690	1
1040631	1963x594 1569W	pergamon	CWV10200060FXKX	stuk	870,00	690	1
1040632	1963x594 1569W	zilver metallic	CWV10200060WXXK	stuk	942,00	690	1
1040633	1963x740 1851W	wit	CWV102000752XXK	stuk	795,00	690	1
1040634	1963x740 1851W	pergamon	CWV10200075FXKX	stuk	922,00	690	1
1040635	1963x740 1851W	zilver metallic	CWV10200075WXXK	stuk	994,00	690	1
1040636	1230x447 1073W	wit	CW0101200452XXK	stuk	482,00	690	1
1040637	1230x447 1073W	pergamon	CW010120045FXKX	stuk	570,00	690	1
1040638	1230x447 1073W	zilver metallic	CW010120045WXXK	stuk	642,00	690	1
1040639	1230x594 1073W	wit	CW0101200602XXK	stuk	472,00	690	1
1040640	1230x594 1073W	pergamon	CW010120060FXKX	stuk	565,00	690	1
1040641	1230x594 1073W	zilver metallic	CW010120060WXXK	stuk	637,00	690	1
1040642	1230x740 1316W	wit	CW0101200752XXK	stuk	503,00	690	1
1040643	1230x740 1316W	pergamon	CW010120075FXKX	stuk	600,00	690	1
1040644	1230x740 1316W	zilver metallic	CW010120075WXXK	stuk	672,00	690	1
1040645	1854x447 1245W	wit	CW0101900452XXK	stuk	643,00	690	1
1040646	1854x447 1245W	pergamon	CW010190045FXKX	stuk	760,00	690	1
1040647	1854x447 1245W	zilver metallic	CW010190045WXXK	stuk	832,00	690	1
1040648	1854x594 1528W	wit	CW0101900602XXK	stuk	634,00	690	1
1040649	1854x594 1528W	pergamon	CW010190060FXKX	stuk	575,00	690	1
1040650	1854x594 1528W	zilver metallic	CW010190060WXXK	stuk	829,00	690	1
1040651	1854x740 1803W	wit	CW0101900752XXK	stuk	649,00	690	1
1040652	1854x740 1803W	pergamon	CW010190075FXKX	stuk	777,00	690	1
1040653	1854x740 1803W	zilver metallic	CW010190075WXXK	stuk	849,00	690	1

Kermi Credo Uno-V

Designradiator

1040690	1277x429 669W	wit	E0V121300452XXK	stuk	427,00	690	1
1040691	1277x429 669W	pergamon	E0V12130045FXKX	stuk	513,00	690	1
1040692	1277x429 669W	zilver metallic	E0V12130045WXXK	stuk	585,00	690	1
1040693	1277x578 872W	wit	E0V121300602XXK	stuk	414,00	690	1
1040694	1277x578 872W	pergamon	E0V12130060FXKX	stuk	504,00	690	1
1040695	1277x578 872W	zilver metallic	E0V12130060WXXK	stuk	576,00	690	1
1040696	1277x728 1070W	wit	E0V121300752XXK	stuk	477,00	690	1
1040697	1277x728 1070W	pergamon	E0V12130075FXKX	stuk	572,00	690	1
1040698	1277x728 1070W	zilver metallic	E0V12130075WXXK	stuk	644,00	690	1
1040699	1875x429 990W	wit	E0V121900452XXK	stuk	497,00	690	1
1040700	1875x429 990W	pergamon	E0V12190045FXKX	stuk	611,00	690	1
1040701	1875x429 990W	zilver metallic	E0V12190045WXXK	stuk	663,00	690	1
1040702	1875x578 1034W	wit	E0V121900602XXK	stuk	509,00	690	1
1040703	1875x578 1034W	pergamon	E0V12190060FXKX	stuk	627,00	690	1
1040704	1875x578 1034W	zilver metallic	E0V12190060WXXK	stuk	699,00	690	1
1040705	1875x728 1274W	wit	E0V121900752XXK	stuk	558,00	690	1
1040706	1875x728 1274W	pergamon	E0V12190075FXKX	stuk	681,00	690	1
1040707	1875x728 1274W	zilver metallic	E0V12190075WXXK	stuk	753,00	690	1
1040708	1771x429 988W	wit	E00121800452XXK	stuk	383,00	690	1
1040709	1771x429 988W	pergamon	E0012180045FXKX	stuk	498,00	690	1
1040710	1771x429 988W	chroom	E0012180045ZXXK	stuk	1065,00	690	1
1040711	1771x578 1280W	wit	E00121800602XXK	stuk	399,00	690	1
1040712	1771x578 1280W	pergamon	E0012180060FXKX	stuk	517,00	690	1
1040713	1771x578 1280W	chroom	E0012180060ZXXK	stuk	1179,00	690	1
1040714	1771x728 1564W	wit	E00121800752XXK	stuk	416,00	690	1
1040715	1771x728 1564W	pergamon	E0012180075FXKX	stuk	539,00	690	1
1040716	1771x728 1564W	chroom	E0012180075ZXXK	stuk	1363,00	690	1
1040717	1771x878 1843W	wit	E00121800902XXK	stuk	449,00	690	1
1040718	1771x878 1843W	pergamon	E0012180090FXKX	stuk	569,00	690	1
1040719	1771x878 1843W	chroom	E0012180090ZXXK	stuk	1543,00	690	1

Art.nr Specificaties Lev.nr Ehd Prijs Grp CC

KERMI designradiatoren

Kermi HVN

Radiator vlak vertikaal

1040744	1800x350 1106W	wit	HVN111800352XXK	stuk	318,00	690	1
1040745	1800x350 1106W	pergamon	HVN11180035FXK	stuk	350,00	690	1
1040746	1800x490 1548W	wit	HVN111800492XXK	stuk	400,00	690	1
1040747	1800x490 1548W	pergamon	HVN11180049FXK	stuk	439,00	690	1
1040748	1800x630 1991W	wit	HVN111800632XXK	stuk	481,00	690	1
1040749	1800x630 1991W	pergamon	HVN11180063FXK	stuk	529,00	690	1

Kermi Visto

Designradiator

1040546	1800x498 1134W	enkel links	wit	CVV101800452LZK	stuk	1230,00	690	1
1040547	1800x498 1134W	enkel rechts	wit	CVV101800452RZK	stuk	1230,00	690	1
1040548	1800x632 1529W	enkel links	wit	CVV101800602LZK	stuk	1304,00	690	1
1040549	1800x632 1529W	enkel rechts	wit	CVV101800602RZK	stuk	1304,00	690	1
1040550	1800x798 2046W	enkel links	wit	CVV101800752LZK	stuk	1391,00	690	1
1040551	1800x798 2046W	enkel rechts	wit	CVV101800752RZK	stuk	1391,00	690	1
1040552	1800x498 1597W	dubbel links	wit	CVV201800452LZK	stuk	1389,00	690	1
1040553	1800x498 1597W	dubbel rechts	wit	CVV201800452RZK	stuk	1389,00	690	1
1040554	1800x632 2193W	dubbel links	wit	CVV201800602LZK	stuk	1517,00	690	1
1040555	1800x632 2193W	dubbel rechts	wit	CVV201800602RZK	stuk	1517,00	690	1
1040556	1800x798 2984W	dubbel links	wit	CVV201800752LZK	stuk	1673,00	690	1
1040557	1800x798 2984W	dubbel rechts	wit	CVV201800752RZK	stuk	1673,00	690	1
1040558	1320x400 554W	links	chrom	I00101300402LXK	stuk	1133,00	690	1
1040559	1320x400 554W	rechts	chrom	I00101300402RXK	stuk	1133,00	690	1
1040560	1320x600 773W	links	chrom	I00101300602LXK	stuk	1457,00	690	1
1040561	1320x600 773W	rechts	chrom	I00101300602RXK	stuk	1457,00	690	1
1040562	1740x400 732W	links	chrom	I00101700402LXK	stuk	1405,00	690	1
1040563	1740x400 732W	rechts	chrom	I00101700402RXK	stuk	1405,00	690	1
1040564	1740x600 1011W	links	chrom	I00101700602LXK	stuk	1828,00	690	1
1040565	1740x600 1011W	rechts	chrom	I00101700602RXK	stuk	1828,00	690	1

Kermi accessoires

1040750	Handdoekhaak diepte 80mm aluminium	ZBAHHC0ALU	stuk	44,60	690	1
1040751	Handdoekhaak diepte 80mm chrom	ZBAHHC0CHR	stuk	65,40	690	1
1040752	Handdoekhaak diepte 38mm chrom	ZBAHHC20CHR	stuk	55,00	690	1
1040753	Handdoekbeugel 455mm aluminium	ZBAHBS00045ALU	stuk	106,90	690	1
1040754	Handdoekbeugel 455mm chrom	ZBAHBS00056CHR	stuk	150,90	690	1
1040755	Handdoekbeugel 601mm aluminium	ZBAHBS00060ALU	stuk	113,20	690	1
1040756	Handdoekbeugel 601mm chrom	ZBAHBS00060CHR	stuk	157,20	690	1
1040757	Handdoekbeugel 746mm aluminium	ZBAHBS00075ALU	stuk	116,30	690	1
1040758	Handdoekbeugel 746mm chrom	ZBAHBS00075CHR	stuk	163,50	690	1
0984794	handdoekbeugel gesloten 45cm chrom	ZBAHBCF0045CHR	stuk	129,00	690	0
0984796	handdoekbeugel gesloten 60cm chrom	ZBAHBCF0060CHR	stuk	139,00	690	0
0984797	handdoekbeugel gesloten 75cm chrom	ZBAHBCF0075CHR	stuk	149,00	690	0
0984798	handdoekbeugel half open 45cm chrom	ZBAHBCS0045CHR	stuk	159,00	690	1
0984799	handdoekbeugel half open 60cm chrom	ZBAHBCS0060CHR	stuk	169,00	690	1
0984800	handdoekbeugel half open 75cm chrom	ZBAHBCS0075CHR	stuk	179,00	690	1
1040760	ventielset haaks wit	ZBVHBEWEI	stuk	63,70	690	0
1040761	ventielset haaks chrom	ZBVHBECHR	stuk	96,10	690	0
1040762	ventielset recht wit	ZBVHBDWEI	stuk	63,70	690	0
1040763	ventielset recht chrom	ZBVHBDCHR	stuk	96,10	690	0
1040764	thermostaatknop chrom	ZBATKC20CHR	stuk	25,50	690	0

Ketels en warmtepompen

Warmwatertechniek

Leidingsystemen

Stralingswarmte en convectie

Regeling en afsluiters

Pompen en waterdruk

Afvoersystemen, non ferro en dakbedekking

Bevestiging

Luchttechniek

Airconditioning

Gereedschap

PLIEGER designradiatoren

Een hot item

Vormgeving in verwarming is actueel. Tot voor kort was een radiator bepaald geen sieraad in een modern interieur. Plieger design radiatoren brengen daar verandering in: met recht een hot item.

Functioneel

De Plieger design radiatoren zijn functioneel, mooi en van uitstekende kwaliteit. De vormen en maten bieden tal van mogelijkheden die voorheen onmogelijk waren. Zo kan een radiator 45 cm breed en 200 cm hoog worden gemonteerd naast een schuifpui en een handdoekradiator biedt veel gemak op plaatsen waar een traditionele radiator niet past.

Kwaliteit

Plieger radiatoren zijn afgewerkt met een epoxy-laklaag die elektrostatisch is gespoten volgens het poedercoating procédé en gebakken bij 200 °C. Deze kwalitatief hoogwaardige afwerking maakt de radiator gemakkelijk te onderhouden.

Alle Plieger design radiatoren worden compleet met bevestigingsmateriaal geleverd.

De genoemde vermogens in Watt gelden bij een overtemperatuur van 50 K (cv 75/65 °C; ruimtetemperatuur 20 °C) en zijn bepaald conform EN 442.

Ketels en warmtepompen

Warmwatertechniek

Leidingsystemen



Plieger Antika

designradiator

7252346	1800x300mm	875 W	wit	7252346	stuk	249,00	689	0
7252347	1800x400mm	1215 W	wit	7252347	stuk	309,00	689	0
7252348	1800x500mm	1485 W	wit	7252348	stuk	389,00	689	0

Stralingswarmte en convectie

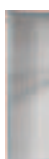

Plieger Bari

designradiator dubbel verticaal Ø16 mm

7252070	2000x420 mm	1359 W	wit	7252070	stuk	272,00	689	0
7252076	2000x420 mm	1359 W	aluminium	7252076	stuk	297,00	689	0
7252072	2000x480 mm	1553 W	wit	7252072	stuk	302,00	689	0
7252078	2000x480 mm	1553 W	aluminium	7252078	stuk	333,00	689	0
7252074	2000x600 mm	1941 W	wit	7252074	stuk	362,00	689	0
7252080	2000x600 mm	1941 W	aluminium	7252080	stuk	399,00	689	0

Regeling en afsluiters



Plieger Dandolo

designradiator verticaal

7252352	1998x480 mm	1119 W	wit	7252352	stuk	329,00	689	0
7252353	1998x480 mm	1119 W	Pearl Grey	7252353	stuk	349,00	689	0
7252354	1998x480 mm	1119 W	Black Graphite	7252354	stuk	359,00	689	0

Pompen en waterdruk

Afvoersystemen, non ferro en dakbedekking

Bevestiging

Luchttechniek

Airconditioning

Gereedschap

Art.nr Specificaties Lev.nr Ehd Prijs Grp CC

PLIEGER designradiatoren

Plieger Ecoline-Plus

Radiator met aansluit-/montageset

7251394	90x25 cm	480 W	10-elementen	wit	7251394	stuk	235,00	689	1
7251416	27x40 cm	222 W	3-elementen	wit	7251416	stuk	89,50	689	1
7251432	45x40 cm	370 W	5-elementen	wit	7251432	stuk	139,00	689	1
7251440	54x40 cm	444 W	6-elementen	wit	7251440	stuk	163,00	689	1
7250339	90x40 cm	740 W	10-elementen	wit	7250339	stuk	262,00	689	1
7250347	99x40 cm	814 W	11-elementen	wit	7250347	stuk	306,00	689	1
7250398	135x40cm	1110 W	15-elementen	wit	7250398	stuk	405,00	689	1
7251505	45x55 cm	480 W	5-elementen	wit	7251505	stuk	152,00	689	1
7251513	54x55 cm	576 W	6-elementen	wit	7251513	stuk	180,00	689	1
7251556	81x55 cm	864 W	9-elementen	wit	7251556	stuk	262,00	689	1
7251599	54x65 cm	666 W	6-elementen	wit	7251599	stuk	189,00	689	1
7251602	63x65 cm	777 W	7-elementen	wit	7251602	stuk	218,00	689	1
7250827	72x65 cm	888 W	8-elementen	zilver	7250827	stuk	294,00	689	1
7251696	63x75 cm	875 W	7-elementen	wit	7251696	stuk	231,00	689	1
7250525	54x95 cm	918 W	6-elementen	wit	7250525	stuk	221,00	689	1
7250886	54x95 cm	918 W	6-elementen	zilver	7250886	stuk	263,00	689	1
7250541	45x105 cm	830 W	5-elementen	wit	7250541	stuk	196,00	689	1
7250568	54x105 cm	996 W	6-elementen	wit	7250568	stuk	233,00	689	1
7250932	36x125 cm	764 W	4-elementen	zilver	7250932	stuk	365,00	689	1
7250592	45x125 cm	955 W	5-elementen	wit	7250592	stuk	379,00	689	1
7250614	36x145 cm	864 W	4-elementen	wit	7250614	stuk	328,00	689	1
7250967	36x145 cm	864 W	4-elementen	zilver	7250967	stuk	391,00	689	1
7250622	45x145 cm	1080 W	5-elementen	wit	7250622	stuk	407,00	689	1
7250630	36x165 cm	964 W	4-elementen	wit	7250630	stuk	351,00	689	1
7251033	54x165 cm	1446 W	6-elementen	zilver	7251033	stuk	640,00	689	1
7250269	18x185 cm	530 W	2-elementen	wit	7250269	stuk	195,00	689	1
7251084	18x185 cm	530 W	2-elementen	zilver	7251084	stuk	231,00	689	1
7250267	27x185 cm	795 W	3-elementen	wit	7250267	stuk	284,00	689	1
7251092	27x185 cm	795 W	3-elementen	zilver	7251092	stuk	338,00	689	1
7250268	36x185 cm	1060 W	4-elementen	wit	7250268	stuk	373,00	689	1
7251106	36x185 cm	1060 W	4-elementen	zilver	7251106	stuk	444,00	689	1
7250270	45x185 cm	1325 W	5-elementen	wit	7250270	stuk	463,00	689	1
7251114	45x185 cm	1325 W	5-elementen	zilver	7251114	stuk	551,00	689	1
7250271	54x185 cm	1590 W	6-elementen	wit	7250271	stuk	572,00	689	1
7251122	54x185 cm	1590 W	6-elementen	zilver	7251122	stuk	680,00	689	1
7250272	63x185 cm	1855 W	7-elementen	wit	7250272	stuk	661,00	689	1
7251130	63x185 cm	1855 W	7-elementen	zilver	7251130	stuk	787,00	689	1
7251165	72x185 cm	2120 W	8-elementen	zilver	7251165	stuk	893,00	689	1
7250275	18x205 cm	578 W	2-elementen	wit	7250275	stuk	205,00	689	1
7251181	18x205 cm	578 W	2-elementen	zilver	7251181	stuk	246,00	689	1
7250277	27x205 cm	867 W	3-elementen	wit	7250277	stuk	300,00	689	1
7250278	36x205 cm	1156 W	4-elementen	wit	7250278	stuk	395,00	689	1
7250279	45x205 cm	1445 W	5-elementen	wit	7250279	stuk	490,00	689	1
7250280	54x205 cm	1734 W	6-elementen	wit	7250280	stuk	605,00	689	1
7250281	63x205 cm	2023 W	7-elementen	wit	7250281	stuk	700,00	689	1
7251254	63x205 cm	2023 W	7-elementen	zilver	7251254	stuk	832,00	689	1
7250283	72x205 cm	2312 W	8-elementen	wit	7250283	stuk	794,00	689	1
7251262	72x205 cm	2312 W	8-elementen	zilver	7251262	stuk	945,00	689	1
7250284	81x205 cm	2601 W	9-elementen	wit	7250284	stuk	889,00	689	1
7250286	27x225 cm	936 W	3-elementen	wit	7250286	stuk	317,00	689	0
7250287	36x225 cm	1248 W	4-elementen	wit	7250287	stuk	418,00	689	1
7251300	36x225 cm	1248 W	4-elementen	zilver	7251300	stuk	497,00	689	1
7250288	45x225 cm	1560 W	5-elementen	wit	7250288	stuk	518,00	689	1
7251319	45x225 cm	1560 W	5-elementen	zilver	7251319	stuk	617,00	689	1
7251327	54x225 cm	1872 W	6-elementen	zilver	7251327	stuk	760,00	689	1
7250292	72x225 cm	2496 W	8-elementen	wit	7250292	stuk	839,00	689	1
7250293	81x225 cm	2808 W	9-elementen	wit	7250293	stuk	940,00	689	1



Ketels en warmtepompen

Warmwatertechniek

Leidingsystemen

Stralingswarmte en convectie

Regeling en afsluiters

Pompen en waterdruk

Afvoersystemen, non ferro en dakbedekking

Bevestiging

Luchttechniek

Airconditioning

Plieger Cosmo Art

designradiator

1044404	1471x621mm	767W	wit	1044404	stuk	440,00	696	0
1044403	1889x471mm	788W	wit	1044403	stuk	591,00	696	0
1044401	1889x621mm	1017W	wit	1044401	stuk	568,00	696	0
1044402	1889x771mm	1240W	wit	1044402	stuk	658,00	696	0



PLIEGER designradiatoren

Ketels en
warmtepompen



Plieger Cosmos

designradiator vertikaal

7251250	2050x320 mm	716 W	aluminium	7251250	stuk	309,00	689	0
7251252	2050x480 mm	1074 W	aluminium	7251252	stuk	448,00	689	0
7251255	2050x640 mm	1432 W	aluminium	7251255	stuk	867,00	689	0

Warmwatertechniek



Plieger Florian

designradiator enkel horizontaal

7251062	722x500 mm	413 W	wit	7251062	stuk	156,00	689	0
7251064	1216x600 mm	780 W	wit	7251064	stuk	223,00	689	0
7251066	1406x600 mm	909 W	wit	7251066	stuk	246,00	689	0
7251068	1710x600 mm	1063 W	wit	7251068	stuk	272,00	689	0
7252360	722x500 mm	413 W	pergamon	7252360	stuk	185,00	689	0
7252361	1216x600 mm	780 W	pergamon	7252361	stuk	269,00	689	0
7252362	1406x600 mm	909 W	pergamon	7252362	stuk	289,00	689	0
7252331	1710x600 mm	1063 W	pergamon	7252331	stuk	319,00	689	0

Leidingsystemen

designradiator dubbel horizontaal

7251072	722x500 mm	713 W	wit	7251072	stuk	197,00	689	0
7251074	1216x600 mm	1365 W	wit	7251074	stuk	292,00	689	0
7251076	1406x600 mm	1604 W	wit	7251076	stuk	327,00	689	0
7251078	1710x600 mm	1899 W	wit	7251078	stuk	367,00	689	0
7252332	722x500 mm	713 W	pergamon	7252332	stuk	229,00	689	0
7250312	1216x600 mm	1365 W	pergamon	7250312	stuk	345,00	689	0
7250320	1406x600 mm	1604 W	pergamon	7250320	stuk	386,00	689	0
7251009	1710x600 mm	1899 W	pergamon	7251009	stuk	432,00	689	0

Stralingswarmte en
convectie

Regeling en
afsluiters

Pompen en
waterdruk

Afvoersystemen,
non ferro en
dakbedekking

Bevestiging

Luchttechniek

Airconditioning

Gereedschap



Art.nr Specificaties Lev.nr Ehd Prijs Grp CC

PLIEGER designradiatoren

Ketels en warmtepompen



Plieger Murano

designradiator enkel verticaal

7251050	2000x300 mm	698 W	wit	7251050	stuk	184,00	689	0
7252100	2000x300 mm	698 W	aluminium	7252100	stuk	206,00	689	0
7251055	2000x450 mm	1046 W	wit	7251055	stuk	230,00	689	0
7252102	2000x450 mm	1046 W	aluminium	7252102	stuk	253,00	689	0
7251060	2000x600 mm	1395 W	wit	7251060	stuk	275,00	689	0
7252104	2000x600 mm	1395 W	aluminium	7252104	stuk	298,00	689	0

Warmwatertechniek



designradiator dubbel verticaal

7251015	663x450 mm	611 W	wit	7251015	stuk	210,00	689	0
7251016	663x525 mm	713 W	wit	7251016	stuk	245,00	689	0
7251017	800x525 mm	778 W	wit	7251017	stuk	257,00	689	0
7251013	2000x450 mm	1631 W	wit	7251013	stuk	380,00	689	0
7251014	2000x750 mm	2718 W	wit	7251014	stuk	593,00	689	0
7252339	2000x300 mm	1080 W	wit	7252339	stuk	299,00	689	0
7252343	663x450 mm	611 W	aluminium	7252343	stuk	249,00	689	0
7252344	663x525 mm	713 W	aluminium	7252344	stuk	279,00	689	0
7252345	800x525 mm	778 W	aluminium	7252345	stuk	299,00	689	0
7252340	2000x300 mm	1080 W	aluminium	7252340	stuk	319,00	689	0
7252341	2000x450 mm	1631 W	aluminium	7252341	stuk	419,00	689	0
7252342	2000x750 mm	2718 W	aluminium	7252342	stuk	629,00	689	0

Leidingsystemen



Stralingswarmte en convectie



Plieger Napoli

designradiator verticaal

7252349	2000x480mm	885 W	wit	7252349	stuk	329,00	689	0
7252350	2000x480mm	885 W	Pearl Grey	7252350	stuk	389,00	689	0
7252351	2000x480mm	885 W	Black Graphite	7252351	stuk	399,00	689	0

Regeling en afsluiters



Plieger Onda

designradiator gebogen

7251070	764x585 mm	528 W	wit	7251070	stuk	166,00	689	0
7251085	764x585 mm	528 W	pergamon	7251085	stuk	191,00	689	0
7251075	1196x585 mm	804 W	wit	7251075	stuk	222,00	689	0
7251090	1196x585 mm	804 W	pergamon	7251090	stuk	255,00	689	0
7251080	1808x585 mm	1112 W	wit	7251080	stuk	295,00	689	0
7251095	1808x585 mm	1112 W	pergamon	7251095	stuk	339,00	689	0

Pompen en waterdruk

Afvoersystemen, non ferro en dakbedekking



Plieger Palermo

designradiator

7252240	688x550mm.	348W	wit	7252240	stuk	72,00	689	0
7252246	688x550mm.	348W	pergamon	7252246	stuk	79,50	689	0
7252252	688x550mm.	244W	chroom	7252252	stuk	178,00	689	0
7252242	1111x600mm.	605W	wit	7252242	stuk	91,50	689	0
7252248	1111x600mm.	605W	pergamon	7252248	stuk	101,00	689	0
7252254	1111x600mm.	424W	chroom	7252254	stuk	268,00	689	0
7252244	1702x600mm	921W	wit	7252244	stuk	126,00	689	0
7252250	1702x600mm	921W	pergamon	7252250	stuk	139,00	689	0
7252256	1702x600mm	645W	chroom	7252256	stuk	397,00	689	0

Bevestiging



Plieger Quadrata

designradiator verticaal

7252355	2000x606 mm	1300 W	wit	7252355	stuk	459,00	689	0
7252356	2000x606 mm	1300 W	Pearl Grey	7252356	stuk	539,00	689	0
7252357	2000x606 mm	1300 W	Black Graphite	7252357	stuk	549,00	689	0

Luchttechniek

Airconditioning

Plieger Quadro

designradiator

7250048	485x500mm	204W	wit	7250048	stuk	58,00	689	0
7250050	695x500 mm	307W	wit	7250050	stuk	74,00	689	0
7250055	1135x600 mm	627W	wit	7250055	stuk	112,00	689	0
7250060	1535x600 mm	886W	wit	7250060	stuk	141,00	689	0
7250062	485x500mm	204W	aluminium	7250062	stuk	64,00	689	0
7250064	695x500mm	307W	aluminium	7250064	stuk	90,50	689	0
7250066	1135x600mm	627W	aluminium	7250066	stuk	132,00	689	0
7250068	1535x600mm	886W	aluminium	7250068	stuk	165,00	689	0

Gereedschap

Art.nr Specificaties Lev.nr Ehd Prijs Grp CC

PLIEGER designradiatoren

Plieger Vela

designradiator buis=50x22mm

7252120	700x560 mm	359 W	wit	7252120	stuk	268,00	689	0
7252122	1120x660 mm	635 W	wit	7252122	stuk	380,00	689	0
7252124	1820x660 mm	1038 W	wit	7252124	stuk	557,00	689	0
7252333	700x560 mm	359 W	aluminium	7252333	stuk	199,00	689	0
7252334	1120x660 mm	635 W	aluminium	7252334	stuk	219,00	689	0
7252335	1820x660 mm	1038 W	aluminium	7252335	stuk	299,00	689	0



Ketels en warmtepompen

Plieger Venezia

designradiator enkel verticaal Ø25 mm

7252082	1970x304 mm	970 W	wit	7252082	stuk	153,00	689	0
7252338	1970x304 mm	970 W	Zilver grijs	7252338	stuk	169,00	689	0
7252336	1970x304 mm	1168 W	wit	7252336	stuk	209,00	689	0
7252337	1970x304 mm	1168 W	Zilver grijs	7252337	stuk	239,00	689	0
7251149	1970x532 mm	1417 W	wit	7251149	stuk	228,00	689	0
7251153	1970x532 mm	1417 W	zilvergrijs	7251153	stuk	260,00	689	0
7251151	1970x532 mm	2148 W	wit	7251151	stuk	311,00	689	0
7251155	1970x532 mm	2148 W	zilvergrijs	7251155	stuk	357,00	689	0
7251157	1970x532 mm	2148 W	pergamon	7251157	stuk	357,00	689	0



Warmwatertechniek

Leidingsystemen

Plieger Xilo

designradiator

7251210	788x506 mm	412 W	wit	7251210	stuk	276,00	689	0
7251216	788x506 mm	412 W	aluminium	7251216	stuk	331,00	689	0
7251212	1152x606 mm	658 W	wit	7251212	stuk	359,00	689	0
7251218	1152x606 mm	658 W	aluminium	7251218	stuk	430,00	689	0
7251214	1740x606 mm	986 W	wit	7251214	stuk	471,00	689	0
7251220	1740x606 mm	986 W	aluminium	7251220	stuk	565,00	689	0



Stralingswarmte en convectie

Designradiator Accessoires

7250840	Afstandhouder 12 cm verchromd	7250840	stuk	17,25	689	1
7250838	Afstandhouder 12 cm wit	7250838	stuk	15,25	689	1
7250842	Afstandhouder 14 cm wit	7250842	stuk	15,25	689	1
7251147	Bucintoro Voetsteun per set wit	7251147	stuk	74,50	689	1
7251141	Bucintoro Voetsteun per set zilvergrijs	7251141	stuk	82,00	689	1
7250928	Bucintoro Wandbevestigingset wit	7250928	stuk	52,00	689	0
7250930	Bucintoro Wandbevestigingset Z grijs	7250930	stuk	53,00	689	1
7250904	Burano Wandbevestigingset horizontaal wit	7250904	stuk	12,50	689	0
7250902	Burano Wandbevestigingset verticaal wit	7250902	stuk	13,00	689	0
7250920	Burchiello Bevestigingset voor 7251100 wit	7250920	stuk	45,25	689	1
7250924	Burchiello Wandbevestigingset pergamon	7250924	stuk	48,25	689	0
7250922	Burchiello Wandbevestigingset wit	7250922	stuk	45,50	689	1
7250926	Burchiello Wandbevestigingset zwart	7250926	stuk	48,25	689	1
7250499	Comfortline Bevestigingsset	7250499	stuk	28,25	689	1
7250874	Duble Wandbevestigingset blauw	7250874	stuk	49,75	689	1
7250866	Duble Wandbevestigingset geel	7250866	stuk	49,75	689	1
7250872	Duble Wandbevestigingset Hamerslag grijs	7250872	stuk	52,00	689	1
7250876	Duble Wandbevestigingset pergamon	7250876	stuk	49,75	689	1
7250868	Duble Wandbevestigingset rood	7250868	stuk	49,75	689	1
7250878	Duble Wandbevestigingset vanille	7250878	stuk	49,75	689	1
7250864	Wandbevestigingset wit	7250864	stuk	43,25	689	1
7250870	Duble Wandbevestigingset zwart	7250870	stuk	49,75	689	1
7250817	Duble Dwarsbevestigingsbeugel H grijs	7250817	stuk	57,00	689	1
7250822	Duble Dwarsbevestigingsbeugel wit	7250822	stuk	31,25	689	1
7250810	Duble Wandbevestigingsbeugel wit	7250810	stuk	10,75	689	0
7250814	Duble Wandbevestigingset wit	7250814	stuk	47,25	689	1
7250900	Ducale Wandbevestigingset wit	7250900	stuk	18,75	689	0
7250193	Ecoline-Plus Console regelbaar voor radiator	7250193	stuk	2,21	689	1
7250207	Ecoline-Plus Handdoekbeugel 4-elementen HOH=27 cm wit	7250207	stuk	16,75	689	1
7251793	Ecoline-Plus Handdoekbeugel 4-elementen HOH=27 cm zilver	7251793	stuk	19,75	689	1
7250215	Ecoline-Plus Handdoekbeugel 5-elementen HOH=36 cm wit	7250215	stuk	16,75	689	1
7251807	Ecoline-Plus Handdoekbeugel 5-elementen HOH=36 cm zilver	7251807	stuk	19,75	689	1
7250223	Ecoline-Plus Handdoekbeugel 6-elementen HOH=45 cm wit	7250223	stuk	16,75	689	1
7251815	Ecoline-Plus Handdoekbeugel 6-elementen HOH=45 cm zilver	7251815	stuk	19,75	689	1
7250231	Ecoline-Plus Handdoekbeugel 7-elementen HOH=54 cm wit	7250231	stuk	16,75	689	1
7251823	Ecoline-Plus Handdoekbeugel 7-elementen HOH=54 cm zilver	7251823	stuk	19,75	689	1
7250274	Ecoline-Plus Handdoekhaak per paar wit	7250274	stuk	9,20	689	1
7251858	Ecoline-Plus Handdoekhaak per paar zilver	7251858	stuk	11,00	689	1
7250266	Ecoline-Plus Kledinghaak per paar wit	7250266	stuk	12,25	689	1
7250911	Florian Wandbevestigingset dubbel pergamon	7250911	stuk	58,50	689	0
7250910	Florian Wandbevestigingset dubbel wit	7250910	stuk	31,50	689	0

Regeling en afsluiters

Pompen en waterdruk

Afvoersystemen, non ferro en dakbedekking

Bevestiging

Luchttechniek

Airconditioning

Art.nr	Specificaties	Lev.nr	Ehd	Prijs	Grp	CC
--------	---------------	--------	-----	-------	-----	----

PLIEGER designradiatoren

Designradiator Accessoires

7250908	Florian Wandbevestigingsset enkel wit	7250908	stuk	40,25	689	0
7250934	Wandbevestigingsset verticaal dubbel pergamon	7250934	stuk	23,50	689	1
7250914	Florian Wandbevestigingsset verticaal dubbel wit	7250914	stuk	20,75	689	0
7250918	Florian Wandbevestigingsset verticaal dubbel Z grijs	7250918	stuk	23,50	689	1
7250912	Florian Wandbevestigingsset verticaal enkel wit	7250912	stuk	19,75	689	1
7250916	Florian Wandbevestigingsset verticaal enkel Z grijs	7250916	stuk	22,75	689	1
7250850	dwarsmontageset compleet wit	7250850	stuk	121,00	689	0
7250906	Murano Wandbevestigingsset wit	7250906	stuk	13,00	689	0
7250832	Novo Aansluitset verchromd	7250832	stuk	38,50	689	1
7250830	Novo+ Aansluitset wit	7250830	stuk	28,00	689	1
7250828	Onda wandbevestigingsset wit	7250828	stuk	25,50	689	0
7250882	Onda Wandbevestigingsset pergamon	7250882	stuk	29,50	689	0
7250000	bevestigingsset wit	7250000	stuk	20,25	689	0

Ketels en
warmtepompen

Warmwatertechniek

Leidingsystemen

Stralingswarmte en
convectie

Regeling en
afsluiters

Pompen en
waterdruk

Afvoersystemen,
non ferro en
dakbedekking

Bevestiging

Luchttechniek

Airconditioning

Gereedschap

Art.nr	Specificaties	Lev.nr	Ehd	Prijs	Grp	CC
--------	---------------	--------	-----	-------	-----	----

STELRAD Designradiatoren**Stelrad Therna****Designradiator**

8222139	735x500mm 323 W	wit	2810001	stuk	303,00	699	0
8222140	735x600mm 383 W	wit	2810002	stuk	317,00	699	0
8222141	1215x500mm 517 W	wit	2810004	stuk	373,00	699	0
8222142	1215x600mm 613 W	wit	2810005	stuk	394,00	699	0
8222143	1215x700mm 701 W	wit	2810006	stuk	437,00	699	0
8222144	1815x500mm 783 W	wit	2810007	stuk	451,00	699	0
8222145	1815x600mm 923 W	wit	2810008	stuk	472,00	699	0
8222146	1815x700mm 1061 W	wit	2810009	stuk	528,00	699	0

Ketels en
warmtepompen

Warmwatertechniek

Leidingsystemen

Stralingswarmte en
convectieRegeling en
afsluitersPompen en
waterdrukAfvoersystemen,
non ferro en
dakbedekking

Bevestiging

Luchttechniek

Airconditioning

Gereedschap

NIVA | CARRÉ

DE NIEUWE COLLECTIES VAN VASCO



Design-ventielset met
elegante thermostaatkop

Design-blindstop/ontluchter



VASCO bvba
Kruishoefstraat 50
B-3650 Dilsen
Tel. 0032(0)89 79 04 11
Fax 0032(0)89 79 05 00
E-mail: marketing@vasco.be
www.vasco.nl

VASCO®

Art.nr	Specificaties	Lev.nr	Ehd	Prijs	Grp	CC
--------	---------------	--------	-----	-------	-----	----

VASCO designradiatoren

Vasco Malva

BSM-S designradiator

7240872	500x744 mm	383 W	wit	2041919016	stuk	295,00	692	1
7241593	500x744 mm	383 W	pergamon	204100019	stuk	340,00	692	1
7240880	500x1122 mm	577 W	wit	2047959016	stuk	370,00	692	1
7240000	500x1122 mm	577 W	pergamon	204700019	stuk	425,00	692	1
7240899	600x1122 mm	653 W	wit	2049939016	stuk	389,00	692	1
7240001	600x1122 mm	653 W	pergamon	204900019	stuk	448,00	692	1
7240902	600x1338 mm	811 W	wit	2055949016	stuk	466,00	692	1
7240002	600x1338 mm	811 W	pergamon	205500019	stuk	536,00	692	1
7240910	750x1338 mm	976 W	wit	2056939016	stuk	500,00	692	1
7240003	750x1338 mm	976 W	pergamon	205600019	stuk	575,00	692	1
7240929	500x1689 mm	888 W	wit	2059909016	stuk	490,00	692	1
7241607	500x1689 mm	888 W	pergamon	205900019	stuk	563,00	692	1
7240937	600x1689 mm	1007 W	wit	2061959016	stuk	517,00	692	0
7241615	600x1689 mm	1007 W	pergamon	206100019	stuk	595,00	692	1
7240945	750x1689 mm	1212 W	wit	2062949016	stuk	562,00	692	1
7240004	750x1689 mm	1212 W	pergamon	206200019	stuk	646,00	692	1
7240953	750x1959 mm	1446 W	wit	2068989016	stuk	619,00	692	1
7240005	750x1959 mm	1446 W	pergamon	206800019	stuk	712,00	692	1

BSM-ES designradiator

7240013	450x744 mm	231 W	inox	2040619993	stuk	1039,00	692	1
7240014	600x744 mm	308 W	inox	2043689993	stuk	1096,00	692	1
7240016	750x744 mm	385 W	inox	2044679993	stuk	1176,00	692	1
7240017	450x1122 mm	355 W	inox	2046659993	stuk	1204,00	692	1
7240018	600x1122 mm	473 W	inox	2049629993	stuk	1268,00	692	1
7240019	750x1122 mm	592 W	inox	2050689993	stuk	1362,00	692	1
7240020	450x1689 mm	563 W	inox	2058609993	stuk	1645,00	692	1
7240021	600x1689 mm	751 W	inox	2061649993	stuk	1712,00	692	1
7240022	750x1689 mm	938 W	inox	2062639993	stuk	1826,00	692	1

BSM-C designradiator

7240686	600x744 mm	291 W	verchromd	2043510099	stuk	636,00	692	1
7240691	600x1122 mm	448 W	verchromd	2049550099	stuk	774,00	692	1
7240708	600x1689 mm	709 W	verchromd	2061570099	stuk	1124,00	692	1

Vasco Bonsai

BSRM-S designradiator

7240961	496x744 mm	383 W	wit	2071929016	stuk	334,00	692	1
7240006	496x744 mm	383 W	pergamon	207100019	stuk	384,00	692	1
7240988	496x1122 mm	577 W	wit	2077969016	stuk	418,00	692	1
7240009	496x1122 mm	577 W	pergamon	207700019	stuk	480,00	692	1
7240996	595x1122 mm	653 W	wit	2079949016	stuk	440,00	692	1
7241623	595x1122 mm	653 W	pergamon	207900019	stuk	506,00	692	1
7241003	595x1338 mm	811 W	wit	2085959016	stuk	527,00	692	1
7241631	595x1338 mm	811 W	pergamon	208500019	stuk	606,00	692	1
7241011	744x1338 mm	976 W	wit	2086949016	stuk	565,00	692	1
7241658	744x1338 mm	976 W	pergamon	208600019	stuk	650,00	692	1
7241038	496x1689 mm	888 W	wit	2089919016	stuk	554,00	692	1
7240010	496x1689 mm	888 W	pergamon	208900019	stuk	637,00	692	1
7241046	595x1689 mm	1007 W	wit	2091969016	stuk	585,00	692	1
7241666	595x1689 mm	1007 W	pergamon	209100019	stuk	672,00	692	1
7241054	744x1689 mm	1212 W	wit	2092959016	stuk	635,00	692	1
7240011	744x1689 mm	1212 W	pergamon	209200019	stuk	730,00	692	1
7241062	744x1959 mm	1446 W	wit	2098999016	stuk	700,00	692	1
7240012	744x1959 mm	1446 W	pergamon	209800019	stuk	804,00	692	1

BSRM-ES designradiator

7294002	446x744 mm	231 W	inox	2070629993	stuk	1060,00	692	1
7294004	595x744 mm	308 W	inox	2073699993	stuk	1118,00	692	1
7294006	744x744 mm	385 W	inox	2074689993	stuk	1200,00	692	1
7294008	446x1122 mm	355 W	inox	2076669993	stuk	1229,00	692	1
7240856	595x1122 mm	473 W	inox	2079639993	stuk	1293,00	692	1
7241569	744x1122 mm	592 W	inox	2080699993	stuk	1389,00	692	1
7241577	446x1689 mm	563 W	inox	2088619993	stuk	1679,00	692	1
7240864	595x1689 mm	751 W	inox	2091659993	stuk	1747,00	692	1
7241585	744x1689 mm	938 W	inox	2092649993	stuk	1864,00	692	1

 Ketels en
warmtepompen

Warmwatertechniek

Leidingssystemen

 Stralingswarmte en
convectie

 Regeling en
afsluiters

 Pompen en
waterdruk

 Afvoersystemen,
non ferro en
dakbedekking

Bevestiging

Luchttechniek

Airconditioning



VASCO designradiatoren

Vasco Bonsai

BSRM-C designradiator

7240805	595x744 mm	291 W	verchroomd	2073520099	stuk	718,00	692	1
7240813	595x1122 mm	448 W	verchroomd	2079560099	stuk	876,00	692	1
7241543	744x1122 mm	559 W	verchroomd	2080520099	stuk	937,00	692	1
7241542	446x1689 mm	532 W	verchroomd	2088540099	stuk	1221,00	692	1
7240821	595x1689 mm	709 W	verchroomd	2091580099	stuk	1271,00	692	1
7241550	744x1689 mm	887 W	verchroomd	2092570099	stuk	1360,00	692	1

Vasco Alisma

HKM designradiator

7240024	600x1010 mm	612 W	wit	2321949016	stuk	349,00	692	1
7240025	600x1010 mm	612 W	pergamon	232100019	stuk	401,00	692	1
7241770	500x1406 mm	711 W	wit	2324919016	stuk	410,00	692	1
7241772	500x1406 mm	711 W	pergamon	232400019	stuk	472,00	692	1
7240026	600x1406 mm	839 W	wit	2325909016	stuk	432,00	692	1
7240027	600x1406 mm	839 W	pergamon	232500019	stuk	497,00	692	1
7241774	600x1802 mm	1052 W	wit	2329969016	stuk	558,00	692	1
7241776	600x1802 mm	1052 W	pergamon	232900019	stuk	642,00	692	1

Vasco Maranta

De Maranta is samengesteld uit horizontale ronde stalen buisjes en twee verticale driehoekige collectoren. Standaard geleverd met wegklapbaar verchroomd droog- en stapelrekje.

De radiatoren worden standaard geleverd in de kleur wit overeenkomstig RAL 9016 (type-aanduiding HKRM ../... w) of pergamon (type-aanduiding HKRM ../... k). Overige kleuren op aanvraag.

HKRM designradiator

7240028	596x1010 mm	612 W	wit	2522919016	stuk	394,00	692	1
7240029	596x1010 mm	612 W	pergamon	252200019	stuk	453,00	692	1
7240228	596x1406 mm	839 W	wit	2526979016	stuk	488,00	692	0
7240236	596x1406 mm	839 W	pergamon	252600019	stuk	561,00	692	1
7240244	596x1802 mm	1052 W	wit	2530909016	stuk	631,00	692	0
7240252	596x1802 mm	1052 W	pergamon	253000019	stuk	725,00	692	1

Vasco Iris

De Iris HDM is samengesteld uit horizontale ronde stalen buisjes en twee verticale stalen collectoren met D-profiel. Standaard geleverd met wegklapbaar verchroomd droog- en stapelrekje.

De radiatoren worden standaard geleverd in de kleur wit overeenkomstig RAL 9016 (type-aanduiding HDM ../... w) of pergamon (type-aanduiding HDM ../... k). Overige kleuren op aanvraag.

HDM designradiator

7240030	600x690 mm	446 W	wit	1083909016	stuk	280,00	692	1
7240032	600x690 mm	446 W	pergamon	108300019	stuk	322,00	692	1
7240120	600x1122 mm	703 W	wit	1089949016	stuk	357,00	692	0
7240139	600x1122 mm	703 W	pergamon	108900019	stuk	410,00	692	1
7240163	600x1338 mm	832 W	wit	1107999016	stuk	428,00	692	0
7240171	600x1338 mm	832 W	pergamon	110700019	stuk	492,00	692	1
7240198	600x1734 mm	1068 W	wit	1095959016	stuk	474,00	692	0
7240201	600x1734 mm	1068 W	pergamon	109500019	stuk	545,00	692	0

Vasco Arabis

De Arabis HDRM is samengesteld uit horizontale ronde, lichtjes naar voor gebogen stalen buisjes en twee verticale stalen collectoren met D-profiel. Standaard geleverd met wegklapbaar verchroomd droog- en stapelrekje.

De radiatoren worden standaard geleverd in de kleur wit overeenkomstig RAL 9016 (type-aanduiding HDRM ../... w) of pergamon (type-aanduiding HDRM ../... k). Overige kleuren op aanvraag.

De genoemde vermogens in Watt gelden bij een overtemperatuur van 50 K (cv 75/65 °C; ruimtetemperatuur 20 °C) en zijn bepaald conform EN 442.

HDRM designradiator

7240033	595x690 mm	703 W	wit	1263949016	stuk	317,00	692	1
7240034	595x690 mm	703 W	pergamon	126300019	stuk	364,00	692	1
7240007	595x1122 mm	703 W	wit	1269989016	stuk	403,00	692	1
7240015	595x1122 mm	703 W	pergamon	126900019	stuk	463,00	692	1
7240074	595x1734 mm	1068 W	wit	1275999016	stuk	535,00	692	0
7240082	595x1734 mm	1068 W	pergamon	127500019	stuk	616,00	692	0
7240058	595x1338 mm	832 W	wit	1287949016	stuk	483,00	692	1
7240066	595x1338 mm	832 W	pergamon	128700019	stuk	556,00	692	1

Ketels en warmtepompen

Warmwatertechniek

Leidingsystemen

Stralingswarmte en convectie

Regeling en afsluiters

Pompen en waterdruk

Afvoersystemen, non ferro en dakbedekking

Bevestiging

Luchttechniek

Airconditioning

Gereedschap

Art.nr Specificaties Lev.nr Ehd Prijs Grp CC

VASCO designradiatoren

Vasco Baccara

HRM designradiator								
7240035	600x682 mm	502 W	wit	1571909016	stuk	311,00	692	1
7240036	600x682 mm	502 W	pergamon	157100019	stuk	358,00	692	1
7240037	600x1114 mm	746 W	wit	1575969016	stuk	383,00	692	1
7240038	600x1114 mm	746 W	pergamon	157500019	stuk	441,00	692	1
7241778	600x1726 mm	1098 W	wit	1579929016	stuk	512,00	692	1
7241780	600x1726 mm	1098 W	pergamon	157900019	stuk	588,00	692	1
7241782	600x2014 mm	1271 W	wit	1583959016	stuk	608,00	692	1
7241784	600x2014 mm	1271 W	pergamon	158300019	stuk	699,00	692	1



Ketels en warmtepompen

HR2 designradiator								
7240039	600x1114 mm	1005 W	wit	1587919016	stuk	766,00	692	1
7240040	600x1114 mm	1005 W	pergamon	158700019	stuk	881,00	692	1
7240041	600x2014 mm	1804 W	wit	1591949016	stuk	1215,00	692	1
7240042	600x2014 mm	1804 W	pergamon	159100019	stuk	1398,00	692	1

Warmwatertechniek

HRM-C designradiator								
7240047	600x1184 mm	450 W	verchroomd	1595520099	stuk	843,00	692	1
7240048	600x1736 mm	675 W	verchroomd	1596510099	stuk	1224,00	692	1

Leidingsystemen

HRBM-C designradiator								
7240049	597x1184 mm	450 W	verchroomd	1048590099	stuk	952,00	692	1
7240050	597x1736 mm	675 W	verchroomd	1049580099	stuk	1383,00	692	1

Vasco Hedera

HRBM designradiator								
7240043	597x682 mm	502 W	wit	1051919016	stuk	351,00	692	1
7240044	597x682 mm	502 W	pergamon	105100019	stuk	404,00	692	1
7240045	597x1114 mm	746 W	wit	1055979016	stuk	433,00	692	1
7240046	597x1114 mm	746 W	pergamon	105500019	stuk	498,00	692	1
7241786	597x1726 mm	1098 W	wit	1059939016	stuk	578,00	692	1
7241788	597x1726 mm	1098 W	pergamon	105900019	stuk	665,00	692	1
7241790	597x2014 mm	1271 W	wit	1063969016	stuk	687,00	692	1
7241792	597x2014 mm	1271 W	pergamon	106300019	stuk	790,00	692	1



Stralingswarmte en convectie

Regeling en afsluiters

Vasco Aster

HF designradiator								
7240051	600x1150 mm	652 W	wit	0782979016	stuk	424,00	692	1
7240052	600x1450 mm	812 W	wit	0784959016	stuk	501,00	692	1
7240053	600x1810 mm	1006 W	wit	0786939016	stuk	577,00	692	1



Pompen en waterdruk

HF2 designradiator								
7240054	600x1810 mm	1440 W	wit	0790969016	stuk	1096,00	692	1

Vasco Carré

CB designradiator								
7240055	500x1375 mm	748 W	wit	5283969016	stuk	566,00	692	1
7240466	500x1375mm	748W	antraciet	52830M301	stuk	650,00	692	1
7240470	500x1375mm	748W	alu. grijs	52830M302	stuk	650,00	692	1
7240475	500x1375mm	748W	grijswit	52830M303	stuk	631,00	692	1
7240056	600x1375 mm	884 W	wit	5284959016	stuk	594,00	692	0
7240467	600x1375mm	884W	antraciet	52840M301	stuk	683,00	692	1
7240471	600x1375mm	884W	alu. grijs	52840M302	stuk	683,00	692	1
7240476	600x1375mm	884W	grijswit	52840M303	stuk	683,00	692	1
7240057	500x1735 mm	923 W	wit	5286939016	stuk	668,00	692	0
7240468	500x1375mm	923W	antraciet	52860M301	stuk	768,00	692	1
7240472	500x1735mm	923W	alu. grijs	52860M302	stuk	768,00	692	1
7240477	500x1735mm	923W	grijswit	52860M303	stuk	768,00	692	1
7240059	600x1735 mm	1091 W	wit	5287929016	stuk	704,00	692	0
7240469	600x1735mm	1091W	antraciet	52870M301	stuk	809,00	692	1
7240474	600x1735mm	1091W	alu. grijs	52870M302	stuk	809,00	692	1
7240478	600x1735mm	1091W	grijswit	52870M303	stuk	809,00	692	1



Afvoersystemen, non ferro en dakbedekking

Bevestiging

Luchttechniek

CPHN1 designradiator horizontaal enkel								
7240060	1600x355mm	698W	wit	CPHN1/16003559016	stuk	313,00	692	1
7240505	1600x355mm	698W	wit alu.	CPHN1/16003559006	stuk	359,00	692	1
7241328	1600x355mm	698W	grijs alu.	CPHN1/16003559007	stuk	359,00	692	1
7241212	1600x355mm	698W	zwart	CPHN1/1600355M300	stuk	359,00	692	1
7240479	1600x355mm	698W	antraciet	CPHN1/1600355M301	stuk	359,00	692	1
7240492	1600x355mm	698W	alu. grijs	CPHN1/1600355M302	stuk	359,00	692	1
7241270	1600x355mm	698W	grijs wit	CPHN1/1600355M303	stuk	359,00	692	1
7241186	1600x415mm	792W	wit	CPHN1/16004159016	stuk	365,00	692	1

Airconditioning

Designradiatoren en ledenradiatoren

Art.nr	Specificaties	Lev.nr	Ehd	Prijs	Grp	CC	
VASCO designradiatoren							
Vasco Carré							
CPHN1 designradiator horizontaal enkel							
Ketels en warmtepompen	7240431	1600x415mm	792W	wit alu.	CPHN1/16004159006	stuk 419,00 692 1	
	7241329	1600x415mm	792W	grijs alu.	CPHN1/16004159007	stuk 419,00 692 1	
	7241213	1600x415mm	792W	zwart	CPHN1/1600415M300	stuk 419,00 692 1	
Warmwatertechniek	7240343	1600x415mm	792W	antraciet	CPHN1/1600415M301	stuk 419,00 692 1	
	7240386	1600x415mm	792W	alu. grijs	CPHN1/1600415M302	stuk 419,00 692 1	
	7241271	1600x415mm	792W	grijs wit	CPHN1/1600415M303	stuk 419,00 692 1	
	7241224	1600x475mm	894W	wit	CPHN1/16004759016	stuk 417,00 692 1	
	7240435	1600x475mm	894W	wit alu.	CPHN1/16004759006	stuk 479,00 692 1	
	7241330	1600x475mm	894W	grijs alu.	CPHN1/16004759007	stuk 479,00 692 1	
	7241214	1600x475mm	894W	zwart	CPHN1/1600475M300	stuk 479,00 692 1	
	7240347	1600x475mm	894W	antraciet	CPHN1/1600475M301	stuk 479,00 692 1	
	7240390	1600x475mm	894W	alu. grijs	CPHN1/1600475M302	stuk 479,00 692 1	
	7241272	1600x475mm	894W	grijs wit	CPHN1/1600475M303	stuk 479,00 692 1	
Leidingsystemen	7241267	1600x535mm	990W	wit	CPHN1/16005359016	stuk 469,00 692 1	
	7240439	1600x535mm	990W	wit alu.	CPHN1/16005359006	stuk 539,00 692 1	
	7241331	1600x535mm	990W	grijs alu.	CPHN1/16005359007	stuk 539,00 692 1	
	7241215	1600x535mm	990W	zwart	CPHN1/1600535M300	stuk 539,00 692 1	
	7240351	1600x535mm	990W	antraciet	CPHN1/1600535M301	stuk 539,00 692 1	
	7240395	1600x535mm	990W	alu. grijs	CPHN1/1600535M302	stuk 539,00 692 1	
	7241273	1600x535mm	990W	grijs wit	CPHN1/1600535M303	stuk 539,00 692 1	
	7240061	2000x355mm	872W	wit	CPHN1/20003559016	stuk 364,00 692 1	
	7240506	2000x355mm	872W	wit alu.	CPHN1/20003559006	stuk 419,00 692 1	
	7241332	2000x355mm	872W	grijs alu.	CPHN1/20003559007	stuk 419,00 692 1	
Stralingswarmte en convectie	7241217	2000x355mm	872W	zwart	CPHN1/2000355M300	stuk 419,00 692 1	
	7240480	2000x355mm	872W	antraciet	CPHN1/2000355M301	stuk 419,00 692 1	
	7240493	2000x355mm	872W	alu. grijs	CPHN1/2000355M302	stuk 419,00 692 1	
	7241274	2000x355mm	872W	grijs wit	CPHN1/2000355M303	stuk 419,00 692 1	
	7241194	2000x415mm	990W	wit	CPHN1/20004159016	stuk 425,00 692 1	
	7240432	2000x415mm	990W	wit alu.	CPHN1/20004159006	stuk 488,00 692 1	
	7241333	2000x415mm	990W	grijs alu.	CPHN1/20004159007	stuk 488,00 692 1	
	7241218	2000x415mm	990W	zwart	CPHN1/2000415M300	stuk 488,00 692 1	
	7240344	2000x415mm	990W	antraciet	CPHN1/2000415M301	stuk 488,00 692 1	
	7241276	2000x415mm	990W	grijs wit	CPHN1/2000415M303	stuk 488,00 692 1	
Pompen en waterdruk	7241232	2000x475mm	1118W	wit	CPHN1/20004759016	stuk 485,00 692 1	
	7240436	2000x475mm	1118W	alu. grijs	CPHN1/20004759006	stuk 558,00 692 1	
	7241334	2000x475mm	1118W	grijs alu.	CPHN1/20004759007	stuk 558,00 692 1	
	7241219	2000x475mm	1118W	zwart	CPHN1/2000475M300	stuk 558,00 692 1	
	7240348	2000x475mm	1118W	antraciet	CPHN1/2000475M301	stuk 558,00 692 1	
	7240391	2000x475mm	1118W	alu. grijs	CPHN1/2000475M302	stuk 558,00 692 1	
	7241277	2000x475mm	1118W	grijs wit	CPHN1/2000475M303	stuk 558,00 692 1	
	7241275	2000x535mm	1238W	wit	CPHN1/20005359016	stuk 546,00 692 1	
	7240440	2000x535mm	1238W	wit alu.	CPHN1/20005359006	stuk 628,00 692 1	
	7241335	2000x535mm	1238W	grijs alu.	CPHN1/20005359007	stuk 628,00 692 1	
Afvoersystemen, non ferro en dakbedekking	7241220	2000x535mm	1238W	zwart	CPHN1/2000535M300	stuk 628,00 692 1	
	7240352	2000x535mm	1238W	antraciet	CPHN1/2000535M301	stuk 628,00 692 1	
	7240396	2000x535mm	1238W	alu. grijs	CPHN1/2000535M302	stuk 628,00 692 1	
	7241278	2000x535mm	1238W	grijs wit	CPHN1/2000535M303	stuk 628,00 692 1	
	7240062	2400x355mm	1046W	wit	CPHN1/24003559016	stuk 413,00 692 1	
	7240507	2400x355mm	1046W	wit alu.	CPHN1/24003559006	stuk 474,00 692 1	
	7241336	2400x355mm	1046W	grijs alu.	CPHN1/24003559007	stuk 474,00 692 1	
	7241221	2400x355mm	1046W	zwart	CPHN1/2400355M300	stuk 474,00 692 1	
	7240482	2400x355mm	1046W	antraciet	CPHN1/2400355M301	stuk 474,00 692 1	
	7240494	2400x355mm	1046W	alu. grijs	CPHN1/2400355M302	stuk 474,00 692 1	
Bevestiging	7241279	2400x355mm	1046W	grijs wit	CPHN1/2400355M303	stuk 474,00 692 1	
	7241208	2400x415mm	1188W	wit	CPHN1/24004159016	stuk 481,00 692 1	
	7240433	2400x415mm	1188W	wit alu.	CPHN1/24004159006	stuk 553,00 692 1	
	7241337	2400x415mm	1188W	grijs alu.	CPHN1/24004159007	stuk 553,00 692 1	
	7241222	2400x415mm	1188W	zwart	CPHN1/2400415M300	stuk 553,00 692 1	
	7240345	2400x415mm	1188W	antraciet	CPHN1/2400415M301	stuk 553,00 692 1	
	7240388	2400x415mm	1188W	alu. grijs	CPHN1/2400415M302	stuk 553,00 692 1	
	7241280	2400x415mm	1188W	grijs wit	CPHN1/2400415M303	stuk 553,00 692 1	
	7241240	2400x475mm	1342W	wit	CPHN1/24004759016	stuk 550,00 692 1	
	7240437	2400x475mm	1342W	wit alu.	CPHN1/24004759006	stuk 632,00 692 1	
Luchttechniek	7241338	2400x475mm	1342W	grijs alu.	CPHN1/24004759007	stuk 632,00 692 1	
	7241223	2400x475mm	1342W	zwart	CPHN1/2400475M300	stuk 632,00 692 1	
	7240349	2400x475mm	1342W	antraciet	CPHN1/2400475M301	stuk 632,00 692 1	
	7240393	2400x475mm	1342W	alu. grijs	CPHN1/2400475M302	stuk 632,00 692 1	
	7241281	2400x475mm	1342W	grijs wit	CPHN1/2400475M303	stuk 632,00 692 1	
	7241283	2400x535mm	1486W	wit	CPHN1/24005359016	stuk 619,00 692 1	
	Airconditioning						



Art.nr	Specificaties	Lev.nr	Ehd	Prijs	Grp	CC
--------	---------------	--------	-----	-------	-----	----

VASCO designradiatoren

Vasco Carré

CPHN1 designradiator horizontaal enkel

7240441	2400x535mm	1486W	wit alu.	CPHN1/24005359006	stuk	711,00	692	1
7241339	2400x535mm	1486W	grijs alu.	CPHN1/24005359007	stuk	711,00	692	1
7241225	2400x535mm	1486W	zwart	CPHN1/2400535M300	stuk	711,00	692	1
7240353	2400x535mm	1486W	antraciet	CPHN1/2400535M301	stuk	711,00	692	1
7240397	2400x535mm	1486W	alu. grijs	CPHN1/2400535M302	stuk	711,00	692	1
7241282	2400x535mm	1486W	grijs wit	CPHN1/2400535M303	stuk	711,00	692	1
7240063	2800x355mm	1221W	wit	CPHN1/28003559016	stuk	459,00	692	1
7240508	2800x355mm	1221W	wit alu.	CPHN1/28003559006	stuk	527,00	692	1
7241340	2800x355mm	1221W	grijs alu.	CPHN1/28003559007	stuk	527,00	692	1
7241226	2800x355mm	1221W	zwart	CPHN1/2800355M300	stuk	527,00	692	1
7240483	2800x355mm	1221W	antraciet	CPHN1/2800355M301	stuk	527,00	692	1
7240495	2800x355mm	1221W	alu. grijs	CPHN1/2800355M302	stuk	527,00	692	1
7241284	2800x355mm	1221W	grijs wit	CPHN1/2800355M303	stuk	527,00	692	1
7241216	2800x415mm	1386W	wit	CPHN1/28004159016	stuk	535,00	692	1
7240434	2800x415mm	1386W	wit alu.	CPHN1/28004159006	stuk	615,00	692	1
7241341	2800x415mm	1386W	grijs alu.	CPHN1/28004159007	stuk	615,00	692	1
7241227	2800x415mm	1386W	zwart	CPHN1/2800415M300	stuk	615,00	692	1
7240346	2800x415mm	1386W	antraciet	CPHN1/2800415M301	stuk	615,00	692	1
7240389	2800x415mm	1386W	alu. grijs	CPHN1/2800415M302	stuk	615,00	692	1
7241285	2800x415mm	1386W	grijs wit	CPHN1/2800415M303	stuk	615,00	692	1
7241259	2800x475mm	1565W	wit	CPHN1/28004759016	stuk	611,00	692	1
7240438	2800x475mm	1565W	wit alu.	CPHN1/28004759006	stuk	703,00	692	1
7241342	2800x475mm	1565W	grijs alu.	CPHN1/28004759007	stuk	703,00	692	1
7241228	2800x475mm	1565W	zwart	CPHN1/2800475M300	stuk	703,00	692	1
7240350	2800x475mm	1565W	antraciet	CPHN1/2800475M301	stuk	703,00	692	1
7240394	2800x475mm	1565W	alu. grijs	CPHN1/2800475M302	stuk	703,00	692	1
7241286	2800x475mm	1565W	grijs wit	CPHN1/2800475M303	stuk	703,00	692	1
7241291	2800x535mm	1733W	wit	CPHN1/28005359016	stuk	688,00	692	1
7240442	2800x535mm	1733W	wit alu.	CPHN1/28005359006	stuk	791,00	692	1
7241343	2800x535mm	1733W	grijs alu.	CPHN1/28005359007	stuk	791,00	692	1
7241229	2800x535mm	1733W	zwart	CPHN1/2800535M300	stuk	791,00	692	1
7240354	2800x535mm	1733W	antraciet	CPHN1/2800535M301	stuk	791,00	692	1
7240398	2800x535mm	1733W	alu. grijs	CPHN1/2800535M302	stuk	791,00	692	1
7241287	2800x535mm	1733W	grijs wit	CPHN1/2800535M303	stuk	791,00	692	1

Plan CPHN2 designradiator horizontaal dubbel

7240064	1800x355mm	1393W	wit	CPHN2/18003559016	stuk	677,00	692	1
7240509	1800x355mm	1393W	wit alu.	CPHN2/18003559006	stuk	779,00	692	1
7241344	1800x355mm	1393W	grijs alu.	CPHN2/18003559007	stuk	779,00	692	1
7241230	1800x355mm	1393W	zwart	CPHN2/1800355M300	stuk	779,00	692	1
7240484	1800x355mm	1393W	antraciet	CPHN2/1800355M301	stuk	779,00	692	1
7240496	1800x355mm	1393W	alu. grijs	CPHN2/1800355M302	stuk	779,00	692	1
7241288	1800x355mm	1393W	grijs wit	CPHN2/1800355M303	stuk	779,00	692	1
7241437	1800x415mm	1580W	wit	CPHN2/18004159016	stuk	790,00	692	1
7240456	1800x415mm	1580W	wit alu.	CPHN2/18004159006	stuk	908,00	692	1
7241345	1800x415mm	1580W	grijs alu.	CPHN2/18004159007	stuk	908,00	692	1
7241231	1800x415mm	1580W	zwart	CPHN2/1800415M300	stuk	908,00	692	1
7240367	1800x415mm	1580W	antraciet	CPHN2/1800415M301	stuk	908,00	692	1
7240412	1800x415mm	1580W	alu. grijs	CPHN2/1800415M302	stuk	908,00	692	1
7241289	1800x415mm	1580W	grijs wit	CPHN2/1800415M303	stuk	908,00	692	1
7240065	1800x475mm	1748W	wit	CPHN2/18004759016	stuk	903,00	692	1
7240510	1800x475mm	1748W	wit alu.	CPHN2/18004759006	stuk	1038,00	692	1
7241346	1800x475mm	1748W	grijs alu.	CPHN2/18004759007	stuk	1038,00	692	1
7241233	1800x475mm	1748W	zwart	CPHN2/1800475M300	stuk	1038,00	692	1
7240485	1800x475mm	1748W	antraciet	CPHN2/1800475M301	stuk	1038,00	692	1
7240497	1800x475mm	1748W	alu. grijs	CPHN2/1800475M302	stuk	1038,00	692	1
7241290	1800x475mm	1748W	grijs wit	CPHN2/1800475M303	stuk	1038,00	692	1
7241488	1800x535mm	1966W	wit	CPHN2/18005359016	stuk	1016,00	692	1
7240461	1800x535mm	1966W	wit alu.	CPHN2/18005359006	stuk	1168,00	692	1
7241347	1800x535mm	1966W	grijs alu.	CPHN2/18005359007	stuk	1168,00	692	1
7241234	1800x535mm	1966W	zwart	CPHN2/1800535M300	stuk	1168,00	692	1
7240372	1800x535mm	1966W	antraciet	CPHN2/1800535M301	stuk	1168,00	692	1
7240417	1800x535mm	1966W	alu. grijs	CPHN2/1800535M302	stuk	1168,00	692	1
7241292	1800x535mm	1966W	grijs wit	CPHN2/1800535M303	stuk	1168,00	692	1
7240067	2200x355mm	1703W	wit	CPHN2/22003559016	stuk	777,00	692	1
7240512	2200x355mm	1703W	wit alu.	CPHN2/22003559006	stuk	894,00	692	1
7241349	2200x355mm	1703W	grijs alu.	CPHN2/22003559007	stuk	894,00	692	1
7241235	2200x355mm	1703W	zwart	CPHN2/2200355M300	stuk	894,00	692	1
7240486	2200x355mm	1703W	antraciet	CPHN2/2200355M301	stuk	894,00	692	1
7240498	2200x355mm	1703W	alu. grijs	CPHN2/2200355M302	stuk	894,00	692	1

Ketels en warmtepompen

Warmwatertechniek

Leidingsystemen

Stralingswarmte en convectie

Regeling en afsluiters

Pompen en waterdruk

Afvoersystemen, non ferro en dakbedekking

Bevestiging

Luchttechniek

Airconditioning

Designradiatoren en ledenradiatoren

Art.nr Specificaties Lev.nr Ehd Prijs Grp CC

VASCO designradiatoren

Vasco Carré

Plan CPHN2 designradiator horizontaal dubbel

Ketels en warmtepompen	7241293	2200x355mm	1703W	grijs wit	CPHN2/2200355M303	stuk	894,00	692	1
	7241445	2200x415mm	1932W	wit	CPHN2/22004159016	stuk	906,00	692	1
	7240458	2200x415mm	1932W	wit alu.	CPHN2/22004159006	stuk	1042,00	692	1
Warmwatertechniek	7241350	2200x415mm	1932W	grijs alu.	CPHN2/22004159007	stuk	1042,00	692	1
	7241236	2200x415mm	1932W	zwart	CPHN2/2200415M300	stuk	1042,00	692	1
	7240369	2200x415mm	1932W	antraciet	CPHN2/2200415M301	stuk	1042,00	692	1
	7240413	2200x415mm	1932W	alu. grijs	CPHN2/2200415M302	stuk	1042,00	692	1
	7241294	2200x415mm	1932W	grijs wit	CPHN2/2200415M303	stuk	1042,00	692	1
	7240068	2200x475mm	2136W	wit	CPHN2/22004759016	stuk	1036,00	692	1
	7240513	2200x475mm	2136W	wit alu.	CPHN2/22004759006	stuk	1191,00	692	1
	7241351	2200x475mm	2136W	grijs alu.	CPHN2/22004759007	stuk	1191,00	692	1
	7241237	2200x475mm	2136W	zwart	CPHN2/2200475M300	stuk	1191,00	692	1
	7240487	2200x475mm	2136W	antraciet	CPHN2/2200475M301	stuk	1191,00	692	1
	7240499	2200x475mm	2136W	alu. grijs	CPHN2/2200475M302	stuk	1191,00	692	1
	Leidingsystemen	7241295	2200x475mm	2136W	grijs wit	CPHN2/2200475M303	stuk	1191,00	692
7241496		2200x535mm	2402W	wit	CPHN2/22005359016	stuk	1165,00	692	1
7240462		2200x535mm	2402W	wit alu.	CPHN2/22005359006	stuk	1340,00	692	1
7241352		2200x535mm	2402W	grijs alu.	CPHN2/22005359007	stuk	1340,00	692	1
7241238		2200x535mm	2402W	zwart	CPHN2/2200535M300	stuk	1340,00	692	1
7240373		2200x535mm	2402W	antraciet	CPHN2/2200535M301	stuk	1340,00	692	1
7240418		2200x535mm	2402W	alu. grijs	CPHN2/2200535M302	stuk	1340,00	692	1
7241296		2200x535mm	2402W	grijs wit	CPHN2/2200535M303	stuk	1340,00	692	1
7240069		2600x355mm	2012W	wit	CPHN2/26003559016	stuk	871,00	692	1
7240514		2600x355mm	2012W	wit alu.	CPHN2/26003559006	stuk	1002,00	692	1
7241353		2600x355mm	2012W	grijs alu.	CPHN2/26003559007	stuk	1002,00	692	1
Stralingswarmte en convectie		7241239	2600x355mm	2012W	zwart	CPHN2/2600355M300	stuk	1002,00	692
	7240488	2600x355mm	2012W	antraciet	CPHN2/2600355M301	stuk	1002,00	692	1
	7240500	2600x355mm	2012W	alu. grijs	CPHN2/2600355M302	stuk	1002,00	692	1
	7241297	2600x355mm	2012W	grijs wit	CPHN2/2600355M303	stuk	1002,00	692	1
	7241453	2600x415mm	2283W	wit	CPHN2/26004159016	stuk	1016,00	692	1
	7240459	2600x415mm	2283W	wit alu.	CPHN2/26004159006	stuk	1169,00	692	1
	7241354	2600x415mm	2283W	grijs alu.	CPHN2/26004159007	stuk	1169,00	692	1
	7241241	2600x415mm	2283W	zwart	CPHN2/2600415M300	stuk	1169,00	692	1
	7240370	2600x415mm	2283W	antraciet	CPHN2/2600415M301	stuk	1169,00	692	1
	7240415	2600x415mm	2283W	alu. grijs	CPHN2/2600415M302	stuk	1169,00	692	1
	7241298	2600x415mm	2283W	grijs wit	CPHN2/2600415M303	stuk	1169,00	692	1
	Pompen en waterdruk	7240070	2600x475mm	2525W	wit	CPHN2/26004759016	stuk	1162,00	692
7240515		2600x475mm	2525W	wit alu.	CPHN2/26004759006	stuk	1336,00	692	1
7241355		2600x475mm	2525W	grijs alu.	CPHN2/26004759007	stuk	1336,00	692	1
7241242		2600x475mm	2525W	zwart	CPHN2/2600475M300	stuk	1336,00	692	1
7240489		2600x475mm	2525W	antraciet	CPHN2/2600475M301	stuk	1336,00	692	1
7240501		2600x475mm	2525W	alu. grijs	CPHN2/2600475M302	stuk	1336,00	692	1
7241299		2600x475mm	2525W	grijs wit	CPHN2/2600475M303	stuk	1336,00	692	1
7241518		2600x535mm	2839W	wit	CPHN2/26005359016	stuk	1307,00	692	1
7240463		2600x535mm	2839W	wit alu.	CPHN2/26005359006	stuk	1503,00	692	1
7241357		2600x535mm	2839W	grijs alu.	CPHN2/26005359007	stuk	1503,00	692	1
7241243		2600x535mm	2839W	zwart	CPHN2/2600535M300	stuk	1503,00	692	1
Afvoersystemen, non ferro en dakbedekking		7240374	2600x535mm	2839W	antraciet	CPHN2/2600535M301	stuk	1503,00	692
	7240419	2600x535mm	2839W	alu. grijs	CPHN2/2600535M302	stuk	1503,00	692	1
	7241300	2600x535mm	2839W	grijs wit	CPHN2/2600535M303	stuk	1503,00	692	1
	7240071	3000x355mm	2322W	wit	CPHN2/30003559016	stuk	961,00	692	1
	7240516	3000x355mm	2322W	wit alu.	CPHN2/30003559006	stuk	1105,00	692	1
	7241358	3000x355mm	2322W	grijs alu.	CPHN2/30003559007	stuk	1105,00	692	1
	7241244	3000x355mm	2322W	zwart	CPHN2/3000355M300	stuk	1105,00	692	1
	7240490	3000x355mm	2322W	antraciet	CPHN2/3000355M301	stuk	1105,00	692	1
	7240502	3000x355mm	2322W	alu. grijs	CPHN2/3000355M302	stuk	1105,00	692	1
	7241301	3000x355mm	2322W	grijs wit	CPHN2/3000355M303	stuk	1105,00	692	1
	7241461	3000x415mm	2634W	wit	CPHN2/30004159016	stuk	1121,00	692	1
	7240460	3000x415mm	2634W	wit alu.	CPHN2/30004159006	stuk	1289,00	692	1
Luchttechniek	7241359	3000x415mm	2634W	grijs alu.	CPHN2/30004159007	stuk	1289,00	692	1
	7241245	3000x415mm	2634W	zwart	CPHN2/3000415M300	stuk	1289,00	692	1
	7240371	3000x415mm	2634W	antraciet	CPHN2/3000415M301	stuk	1289,00	692	1
	7240416	3000x415mm	2634W	alu. grijs	CPHN2/3000415M302	stuk	1289,00	692	1
	7241302	3000x415mm	2634W	grijs wit	CPHN2/3000415M303	stuk	1289,00	692	1
	7240072	3000x475mm	2913W	wit	CPHN2/30004759016	stuk	1281,00	692	1
	7240517	3000x475mm	2913W	wit alu.	CPHN2/30004759006	stuk	1474,00	692	1
	7241360	3000x475mm	2913W	grijs alu.	CPHN2/30004759007	stuk	1474,00	692	1
	7241246	3000x475mm	2913W	zwart	CPHN2/3000475M300	stuk	1474,00	692	1
	7240491	3000x475mm	2913W	antraciet	CPHN2/3000475M301	stuk	1474,00	692	1



Art.nr	Specificaties	Lev.nr	Ehd	Prijs	Grp	CC
--------	---------------	--------	-----	-------	-----	----

VASCO designradiatoren

Vasco Carré

Plan CPHN2 designradiator horizontaal dubbel

7240504	3000x475mm	2913W	alu. grijs	CPHN2/3000475M302	stuk	1474,00	692	1
7241303	3000x475mm	2913W	grijs wit	CPHN2/3000475M303	stuk	1474,00	692	1
7241526	3000x535mm	3276W	wit	CPHN2/30005359016	stuk	1442,00	692	1
7240464	3000x535mm	3276W	wit alu.	CPHN2/30005359006	stuk	1658,00	692	1
7241361	3000x535mm	3276W	grijs alu.	CPHN2/30005359007	stuk	1658,00	692	1
7241247	3000x535mm	3276W	zwart	CPHN2/3000535M300	stuk	1658,00	692	1
7240375	3000x535mm	3276W	antraciet	CPHN2/3000535M301	stuk	1658,00	692	1
7240420	3000x535mm	3276W	alu. grijs	CPHN2/3000535M302	stuk	1658,00	692	1
7241304	3000x535mm	3276W	grijs wit	CPHN2/3000535M303	stuk	1658,00	692	1

Plan CPVN1 designradiator verticaal enkel

7241097	1800x295mm	909W	wit	CPVN1/18002959016	stuk	329,00	692	1
7240421	1800x295mm	909W	wit alu.	CPVN1/18002959006	stuk	379,00	692	1
7241363	1800x295mm	909W	grijs alu.	CPVN1/18002959007	stuk	379,00	692	1
7241249	1800x295mm	909W	zwart	CPVN1/1800295M300	stuk	379,00	692	1
7240334	1800x295mm	909W	antraciet	CPVN1/1800295M301	stuk	379,00	692	1
7240377	1800x295mm	909W	alu. grijs	CPVN1/1800295M302	stuk	379,00	692	1
7241307	1800x295mm	909W	grijs wit	CPVN1/1800295M303	stuk	379,00	692	1
7241119	1800x415mm	1273W	wit	CPVN1/18004159016	stuk	461,00	692	0
7240424	1800x415mm	1273W	wit alu.	CPVN1/18004159006	stuk	530,00	692	1
7241365	1800x415mm	1273W	grijs alu.	CPVN1/18004159007	stuk	530,00	692	1
7241250	1800x415mm	1273W	zwart	CPVN1/1800415M300	stuk	530,00	692	1
7240336	1800x415mm	1273W	antraciet	CPVN1/1800415M301	stuk	530,00	692	1
7240379	1800x415mm	1273W	alu. grijs	CPVN1/1800415M302	stuk	530,00	692	1
7241308	1800x415mm	1273W	grijs wit	CPVN1/1800415M303	stuk	530,00	692	1
7241135	1800x535mm	1637W	wit	CPVN1/18005359016	stuk	593,00	692	1
7240426	1800x535mm	1637W	wit alu.	CPVN1/18005359006	stuk	681,00	692	1
7241367	1800x535mm	1637W	grijs alu.	CPVN1/18005359007	stuk	681,00	692	1
7241252	1800x535mm	1637W	zwart	CPVN1/1800535M300	stuk	681,00	692	1
7240338	1800x535mm	1637W	antraciet	CPVN1/1800535M301	stuk	681,00	692	1
7240381	1800x535mm	1637W	alu. grijs	CPVN1/1800535M302	stuk	681,00	692	1
7241310	1800x535mm	1637W	grijs wit	CPVN1/1800535M303	stuk	681,00	692	1
7241151	1800x655mm	2001W	wit	CPVN1/18006559016	stuk	724,00	692	1
7240428	1800x655mm	2001W	wit alu.	CPVN1/18006559006	stuk	833,00	692	1
7241362	1800x655mm	2001W	grijs alu.	CPVN1/18006559007	stuk	833,00	692	1
7241248	1800x655mm	2001W	zwart	CPVN1/1800655M300	stuk	833,00	692	1
7240340	1800x655mm	2001W	antraciet	CPVN1/1800655M301	stuk	833,00	692	1
7240383	1800x655mm	2001W	alu. grijs	CPVN1/1800655M302	stuk	833,00	692	1
7241306	1800x655mm	2001W	grijs wit	CPVN1/1800655M303	stuk	833,00	692	1
7241100	2000x295mm	1011W	wit	CPVN1/20002959016	stuk	354,00	692	1
7240423	2000x295mm	1011W	wit alu.	CPVN1/20002959006	stuk	407,00	692	1
7241368	2000x295mm	1011W	grijs alu.	CPVN1/20002959007	stuk	407,00	692	1
7241253	2000x295mm	1011W	zwart	CPVN1/2000295M300	stuk	407,00	692	1
7240335	2000x295mm	1011W	antraciet	CPVN1/2000295M301	stuk	407,00	692	1
7240378	2000x295mm	1011W	alu. grijs	CPVN1/2000295M302	stuk	407,00	692	1
7241311	2000x295mm	1011W	grijs wit	CPVN1/2000295M303	stuk	407,00	692	1
7241127	2000x415mm	1416W	wit	CPVN1/20004159016	stuk	496,00	692	1
7240425	2000x415mm	1416W	wit alu.	CPVN1/20004159006	stuk	570,00	692	1
7241366	2000x415mm	1416W	grijs alu.	CPVN1/20004159007	stuk	570,00	692	1
7241251	2000x415mm	1416W	zwart	CPVN1/2000415M300	stuk	570,00	692	1
7240337	2000x415mm	1416W	antraciet	CPVN1/2000415M301	stuk	570,00	692	1
7240380	2000x415mm	1416W	alu. grijs	CPVN1/2000415M302	stuk	570,00	692	1
7241309	2000x415mm	1416W	grijs wit	CPVN1/2000415M303	stuk	570,00	692	1
7241143	2000x535mm	1820W	wit	CPVN1/20005359016	stuk	637,00	692	1
7240427	2000x535mm	1820W	alu. grijs	CPVN1/20005359006	stuk	732,00	692	1
7241369	2000x535mm	1820W	grijs alu.	CPVN1/20005359007	stuk	732,00	692	1
7241254	2000x535mm	1820W	zwart	CPVN1/2000535M300	stuk	732,00	692	1
7240339	2000x535mm	1820W	antraciet	CPVN1/2000535M301	stuk	732,00	692	1
7240382	2000x535mm	1820W	alu. grijs	CPVN1/2000535M302	stuk	732,00	692	1
7241312	2000x535mm	1820W	grijs wit	CPVN1/2000535M303	stuk	732,00	692	1
7241178	2000x655mm	2225W	wit	CPVN1/20006559016	stuk	778,00	692	1
7240429	2000x655mm	2225W	wit alu.	CPVN1/20006559006	stuk	895,00	692	1
7241370	2000x655mm	2225W	grijs alu.	CPVN1/20006559007	stuk	895,00	692	1
7241255	2000x655mm	2225W	zwart	CPVN1/2000655M300	stuk	895,00	692	1
7240342	2000x655mm	2225W	antraciet	CPVN1/2000655M301	stuk	895,00	692	1
7240385	2000x655mm	2225W	alu. grijs	CPVN1/2000655M302	stuk	895,00	692	1
7241314	2000x655mm	2225W	grijs wit	CPVN1/2000655M303	stuk	895,00	692	1

Ketels en warmtepompen

Warmwatertechniek

Leidingsystemen

Stralingswarmte en convectie

Regeling en afsluiters

Pompen en waterdruk

Afvoersystemen, non ferro en dakbedekking

Bevestiging

Luchttechniek

Airconditioning

Art.nr Specificaties Lev.nr Ehd Prijs Grp CC

VASCO designradiatoren

Vasco Carré

Plan CPVN2 designradiator verticaal dubbel

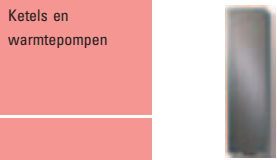

Art.nr	Specificaties	Lev.nr	Ehd	Prijs	Grp	CC
7241356	1800x295mm	1201W	wit	CPVN2/18002959016	stuk	586,00 692 1
7240447	1800x295mm	1201W	wit alu.	CPVN2/18002959006	stuk	674,00 692 1
7241371	1800x295mm	1201W	grijs alu.	CPVN2/18002959007	stuk	674,00 692 1
7241256	1800x295mm	1201W	zwart	CPVN2/1800295M300	stuk	674,00 692 1
7240359	1800x295mm	1201W	antraciet	CPVN2/1800295M301	stuk	674,00 692 1
7240403	1800x295mm	1201W	alu. grijs	CPVN2/1800295M302	stuk	674,00 692 1
7241315	1800x295mm	1201W	grijs wit	CPVN2/1800295M303	stuk	674,00 692 1
7241372	1800x415mm	1682W	wit	CPVN2/18004159016	stuk	820,00 692 1
7240450	1800x415mm	1682W	wit alu.	CPVN2/18004159006	stuk	943,00 692 1
7241373	1800x415mm	1682W	grijs alu.	CPVN2/18004159007	stuk	943,00 692 1
7241257	1800x415mm	1682W	zwart	CPVN2/1800415M300	stuk	943,00 692 1
7240361	1800x415mm	1682W	antraciet	CPVN2/1800415M301	stuk	943,00 692 1
7240405	1800x415mm	1682W	alu. grijs	CPVN2/1800415M302	stuk	943,00 692 1
7241316	1800x415mm	1682W	grijs wit	CPVN2/1800415M303	stuk	943,00 692 1
7241399	1800x535mm	2162W	wit	CPVN2/18005359016	stuk	1055,00 692 1
7240452	1800x535mm	2162W	wit alu.	CPVN2/18005359006	stuk	1213,00 692 1
7241374	1800x535mm	2162W	grijs alu.	CPVN2/18005359007	stuk	1213,00 692 1
7241258	1800x535mm	2162W	zwart	CPVN2/1800535M300	stuk	1213,00 692 1
7240363	1800x535mm	2162W	antraciet	CPVN2/1800535M301	stuk	1213,00 692 1
7240408	1800x535mm	2162W	alu. grijs	CPVN2/1800535M302	stuk	1213,00 692 1
7241317	1800x535mm	2162W	grijs wit	CPVN2/1800535M303	stuk	1213,00 692 1
7241410	1800x655mm	2643W	wit	CPVN2/18006559016	stuk	1289,00 692 1
7240454	1800x655mm	2643W	wit alu.	CPVN2/18006559006	stuk	1482,00 692 1
7241375	1800x655mm	2643W	grijs alu.	CPVN2/18006559007	stuk	1482,00 692 1
7241260	1800x655mm	2643W	zwart	CPVN2/1800655M300	stuk	1482,00 692 1
7240365	1800x655mm	2643W	antraciet	CPVN2/1800655M301	stuk	1482,00 692 1
7240410	1800x655mm	2643W	alu. grijs	CPVN2/1800655M302	stuk	1482,00 692 1
7241318	1800x655mm	2643W	grijs wit	CPVN2/1800655M303	stuk	1482,00 692 1
7241364	2000x295mm	1311W	wit	CPVN2/20002959016	stuk	630,00 692 1
7240448	2000x295mm	1311W	wit alu.	CPVN2/20002959006	stuk	725,00 692 1
7241376	2000x295mm	1311W	grijs alu.	CPVN2/20002959007	stuk	725,00 692 1
7241261	2000x295mm	1311W	zwart	CPVN2/2000295M300	stuk	725,00 692 1
7240360	2000x295mm	1311W	antraciet	CPVN2/2000295M301	stuk	725,00 692 1
7240404	2000x295mm	1311W	alu. grijs	CPVN2/2000295M302	stuk	725,00 692 1
7241319	2000x295mm	1311W	grijs wit	CPVN2/2000295M303	stuk	725,00 692 1
7241380	2000x415mm	1835W	wit	CPVN2/20004159016	stuk	882,00 692 1
7240451	2000x415mm	1835W	wit alu.	CPVN2/20004159006	stuk	1014,00 692 1
7241377	2000x415mm	1835W	grijs alu.	CPVN2/20004159007	stuk	1014,00 692 1
7241262	2000x415mm	1835W	zwart	CPVN2/2000415M300	stuk	1014,00 692 1
7240362	2000x415mm	1835W	antraciet	CPVN2/2000415M301	stuk	1014,00 692 1
7240407	2000x415mm	1835W	alu. grijs	CPVN2/2000415M302	stuk	1014,00 692 1
7241320	2000x415mm	1835W	grijs wit	CPVN2/2000415M303	stuk	1014,00 692 1
7241402	2000x535mm	2360W	wit	CPVN2/20005359016	stuk	1134,00 692 1
7240453	2000x535mm	2360W	wit alu.	CPVN2/20005359006	stuk	1304,00 692 1
7241378	2000x535mm	2360W	grijs alu.	CPVN2/20005359007	stuk	1304,00 692 1
7241263	2000x535mm	2360W	zwart	CPVN2/2000535M300	stuk	1304,00 692 1
7240364	2000x535mm	2360W	antraciet	CPVN2/2000535M301	stuk	1304,00 692 1
7240409	2000x535mm	2360W	alu. grijs	CPVN2/2000535M302	stuk	1304,00 692 1
7241322	2000x535mm	2360W	grijs wit	CPVN2/2000535M303	stuk	1304,00 692 1
7241429	2000x655mm	2884W	wit	CPVN2/20006559016	stuk	1386,00 692 1
7240455	2000x655mm	2884W	wit alu.	CPVN2/20006559006	stuk	1593,00 692 1
7241379	2000x655mm	2884W	grijs alu.	CPVN2/20006559007	stuk	1593,00 692 1
7241264	2000x655mm	2884W	zwart	CPVN2/2000655M300	stuk	1593,00 692 1
7240366	2000x655mm	2884W	antraciet	CPVN2/2000655M301	stuk	1593,00 692 1
7240411	2000x655mm	2884W	alu. grijs	CPVN2/2000655M302	stuk	1593,00 692 1
7241323	2000x655mm	2884W	grijs wit	CPVN2/2000655M303	stuk	1593,00 692 1



Art.nr	Specificaties	Lev.nr	Ehd	Prijs	Grp	CC
--------	---------------	--------	-----	-------	-----	----

VASCO designradiatoren

Vasco Carré

Rond CRVN designradiator verticaal rond enkel

7241305	1800x492mm	1455W	wit	CRVN1/18004929016	stuk	544,00	692	1
7240443	1800x492mm	1455W	wit alu.	CRVN1/18004929006	stuk	625,00	692	1
7241381	1800x492mm	1455W	grijs alu.	CRVN1/18004929007	stuk	625,00	692	1
7241265	1800x492mm	1455W	zwart	CRVN1/1800492M300	stuk	625,00	692	1
7240355	1800x492mm	1455W	antraciet	CRVN1/1800492M301	stuk	625,00	692	1
7240399	1800x492mm	1455W	alu. grijs	CRVN1/1800492M302	stuk	625,00	692	1
7241324	1800x492mm	1455W	grijs wit	CRVN1/1800492M303	stuk	625,00	692	1
7241321	1800x612mm	1819W	wit	CRVN1/18006129016	stuk	679,00	692	1
7240445	1800x612mm	1819W	wit alu.	CRVN1/18006129006	stuk	781,00	692	1
7241382	1800x612mm	1819W	grijs alu.	CRVN1/18006129007	stuk	781,00	692	1
7241266	1800x612mm	1819W	zwart	CRVN1/1800612M300	stuk	781,00	692	1
7240357	1800x612mm	1819W	antraciet	CRVN1/1800612M301	stuk	781,00	692	1
7240401	1800x612mm	1819W	alu. grijs	CRVN1/1800612M302	stuk	781,00	692	1
7241325	1800x612mm	1819W	grijs wit	CRVN1/1800612M303	stuk	781,00	692	1
7241313	2000x492mm	1618W	wit	CRVN1/20004929016	stuk	584,00	692	1
7240444	2000x492mm	1618W	wit alu.	CRVN1/20004929006	stuk	672,00	692	1
7241383	2000x492mm	1618W	grijs alu.	CRVN1/20004929007	stuk	672,00	692	1
7241268	2000x492mm	1618W	zwart	CRVN1/2000492M300	stuk	672,00	692	1
7240356	2000x492mm	1618W	antraciet	CRVN1/2000492M301	stuk	672,00	692	1
7240400	2000x492mm	1618W	alu. grijs	CRVN1/2000492M302	stuk	672,00	692	1
7241326	2000x492mm	1618W	grijs wit	CRVN1/2000492M303	stuk	672,00	692	1
7241348	2000x612mm	2023W	wit	CRVN1/20006129016	stuk	730,00	692	1
7240446	2000x612mm	2023W	wit alu.	CRVN1/20006129006	stuk	840,00	692	1
7241384	2000x612mm	2023W	grijs alu.	CRVN1/20006129007	stuk	840,00	692	1
7241269	2000x612mm	2023W	zwart	CRVN1/2000612M300	stuk	840,00	692	1
7240358	2000x612mm	2023W	antraciet	CRVN1/2000612M301	stuk	840,00	692	1
7240402	2000x612mm	2023W	alu. grijs	CRVN1/2000612M302	stuk	840,00	692	1
7241327	2000x612mm	2023W	grijs wit	CRVN1/2000612M303	stuk	840,00	692	1

Designradiator kwartrond

7240530	244x1800mm	1455W	wit	5260959016	stuk	382,00	692	1
7240534	244x1800mm	1455W	antraciet	52600M301	stuk	439,00	692	1
7240539	244x1800mm	1455W	alu. grijs	52600M302	stuk	439,00	692	1
7240532	244x1800mm	1618W	wit	5261949016	stuk	410,00	692	1
7240536	244x2000mm	1618W	antraciet	52610M301	stuk	472,00	692	1
7240541	244x2000mm	1618W	alu. grijs	52610M302	stuk	472,00	692	1
7240531	298x1800mm	1819W	wit	5263929016	stuk	477,00	692	1
7240535	298x1800mm	1819W	antraciet	52630M301	stuk	549,00	692	1
7240540	298x1800mm	1819W	alu. grijs	52630M302	stuk	549,00	692	1
7240533	298x2000mm	2023W	wit	5264919016	stuk	513,00	692	1
7240537	298x2000mm	2023W	antraciet	52640M301	stuk	590,00	692	1
7240542	298x2000mm	2023W	alu. grijs	52640M302	stuk	590,00	692	1

Designradiator halfrond

7240518	350x1800mm	1455W	wit	5250989016	stuk	656,00	692	1
7240522	350x1800mm	1455W	antraciet	52500M301	stuk	755,00	692	1
7240526	350x1800mm	1455W	alu. grijs	52500M302	stuk	755,00	692	1
7240520	350x2000mm	1618W	wit	5251979016	stuk	706,00	692	1
7240524	350x2000mm	1618W	antraciet	52510M301	stuk	811,00	692	1
7240528	350x2000mm	1618W	alu. grijs	52510M302	stuk	811,00	692	1
7240519	430x1800mm	1819W	wit	5253959016	stuk	820,00	692	1
7240523	430x1800mm	1819W	antraciet	52530M301	stuk	943,00	692	1
7240527	430x1800mm	1819W	alu. grijs	52530M302	stuk	943,00	692	1
7240521	430x2000mm	2023W	wit	5254949016	stuk	882,00	692	1
7240525	430x2000mm	2023W	antraciet	52540M301	stuk	1014,00	692	1
7240529	430x2000mm	2023W	alu. grijs	52540M302	stuk	1014,00	692	1

Vasco Cocos

C-Beta designradiator

7241794	600x1572 mm	1282 W	wit	2874919016	stuk	805,00	692	1
7241796	600x1572 mm	1282 W	pergamon	287420019	stuk	926,00	692	1
7241800	600x1842 mm	1484 W	pergamon	287500019	stuk	1014,00	692	1
7241798	600x1842 mm	1484 W	wit	2875909016	stuk	882,00	692	1

RHO designradiator

7240078	500x1542 mm	1130 W	wit	2427979016	stuk	743,00	692	1
7240079	600x1542 mm	1343 W	wit	2428969016	stuk	805,00	692	1
7240080	500x1842 mm	1353 W	wit	2430919016	stuk	813,00	692	1
7240081	600x1842 mm	1607 W	wit	2431909016	stuk	882,00	692	1

Ketels en warmtepompen

Warmwatertechniek

Leidingsystemen

Stralingswarmte en convectie

Regeling en afsluiters

Pompen en waterdruk

Afvoersystemen, non ferro en dakbedekking

Bevestiging

Luchttechniek

Airconditioning

Gereedschap

Designradiatoren en ledenradiatoren

Art.nr Specificaties Lev.nr Ehd Prijs Grp CC

VASCO designradiatoren

Vasco Niva vertikaal

designradiator

Ketels en warmtepompen	7241848	420x1820mm 765W	vertikaal enkel	wit	5730999016	stuk	338,00	692	1
	7241849	420x1820mm 765W	vertikaal enkel	antraciet	57300M301	stuk	389,00	692	1
	7241850	420x1820mm 765W	vertikaal enkel	alu-grijs	57300M302	stuk	389,00	692	1
	7241851	420x1820mm 765W	vertikaal enkel	mistgrijs	57300N501	stuk	389,00	692	1
	7241852	420x1820mm 765W	vertikaal enkel	platinagrijs	57300N504	stuk	389,00	692	1
Warmwatertechniek	7241529	520x1820mm 948W	vertikaal enkel	wit	5700989016	stuk	381,00	692	0
	7241527	520x1820mm 948W	vertikaal enkel	antracietgrijs	57000M301	stuk	438,00	692	1
	7241528	520x1820mm 948W	vertikaal enkel	alu-grijs	57000M302	stuk	438,00	692	1
	7241530	520x1820mm 948W	vertikaal enkel	mistgrijs	57000N501	stuk	438,00	692	1
	7241531	520x1820mm 948W	vertikaal enkel	platinagrijs	57000N504	stuk	438,00	692	1
	7240751	520x1820mm 686W	vertikaal enkel	inox/rvs	5700679993	stuk	685,00	692	1
	7241562	620x1820mm 1130W	vertikaal enkel	wit	5701979016	stuk	396,00	692	1
	7241560	620x1820mm 1130W	vertikaal enkel	antracietgrijs	57010M301	stuk	455,00	692	1
	7241561	620x1820mm 1130W	vertikaal enkel	alu-grijs	57010M302	stuk	455,00	692	1
	7241563	620x1820mm 1130W	vertikaal enkel	mistgrijs	57010N501	stuk	455,00	692	1
Leidingsystemen	7241564	620x1820mm 1130W	vertikaal enkel	platinagrijs	57010N504	stuk	455,00	692	1
	7240753	620x1820mm 818W	vertikaal enkel	inox/rvs	5701669993	stuk	712,00	692	1
	7241579	720x1820mm 1312W	vertikaal enkel	wit	5702969016	stuk	413,00	692	1
	7241576	720x1820mm 1312W	vertikaal enkel	antracietgrijs	57020M301	stuk	474,00	692	1
	7241578	720x1820mm 1312W	vertikaal enkel	alu-grijs	57020M302	stuk	474,00	692	1
	7241580	720x1820mm 1312W	vertikaal enkel	mistgrijs	57020N501	stuk	474,00	692	1
	7241581	720x1820mm 1312W	vertikaal enkel	platinagrijs	57020N504	stuk	474,00	692	1
	7241853	420x2020mm 842W	vertikaal enkel	wit	5731989016	stuk	358,00	692	1
	7241854	420x2020mm 842W	vertikaal enkel	antraciet	57310M301	stuk	412,00	692	1
	7241855	420x2020mm 842W	vertikaal enkel	alu-grijs	57310M302	stuk	412,00	692	1
Stralingswarmte en convectie	7241856	420x2020mm 842W	vertikaal enkel	mistgrijs	57310N501	stuk	412,00	692	1
	7241857	420x2020mm 842W	vertikaal enkel	platinagrijs	57310N504	stuk	412,00	692	1
	7241534	520x2020mm 1043W	vertikaal enkel	wit	5703959016	stuk	403,00	692	1
	7241532	520x2020mm 1043W	vertikaal enkel	antracietgrijs	57030M301	stuk	464,00	692	1
	7241533	520x2020mm 1043W	vertikaal enkel	alu-grijs	57030M302	stuk	464,00	692	1
	7241535	520x2020mm 1043W	vertikaal enkel	mistgrijs	57030N501	stuk	464,00	692	1
	7241536	520x2020mm 1043W	vertikaal enkel	platinagrijs	57030N504	stuk	464,00	692	1
	7240752	520x2020mm 755W	vertikaal enkel	inox/rvs	5703649993	stuk	726,00	692	1
	7241567	620x2020mm 1243W	vertikaal enkel	wit	5704949016	stuk	421,00	692	1
	7241565	620x2020mm 1243W	vertikaal enkel	antracietgrijs	57040M301	stuk	484,00	692	1
Pompen en waterdruk	7241566	620x2020mm 1243W	vertikaal enkel	alu-grijs	57040M302	stuk	484,00	692	1
	7241568	620x2020mm 1243W	vertikaal enkel	mistgrijs	57040N501	stuk	484,00	692	1
	7241570	620x2020mm 1243W	vertikaal enkel	platinagrijs	57040N504	stuk	484,00	692	1
	7240754	620x2020mm 899W	vertikaal enkel	inox/rvs	5704639993	stuk	757,00	692	1
	7241584	720x2020mm 1444W	vertikaal enkel	wit	5705939016	stuk	439,00	692	1
	7241582	720x2020mm 1444W	vertikaal enkel	antracietgrijs	57050M301	stuk	505,00	692	1
	7241583	720x2020mm 1444W	vertikaal enkel	alu-grijs	57050M302	stuk	505,00	692	1
	7241586	720x2020mm 1444W	vertikaal enkel	mistgrijs	57050N501	stuk	505,00	692	1
	7241587	720x2020mm 1444W	vertikaal enkel	platinagrijs	57050N504	stuk	505,00	692	1
	7241858	420x2220mm 919W	vertikaal enkel	wit	5732979016	stuk	389,00	692	1
Afvoersystemen, non ferro en dakbedekking	7241859	420x2220mm 919W	vertikaal enkel	antraciet	57320M301	stuk	447,00	692	1
	7241860	420x2220mm 919W	vertikaal enkel	alu-grijs	57320M302	stuk	447,00	692	1
	7241861	420x2220mm 919W	vertikaal enkel	mistgrijs	57320N501	stuk	447,00	692	1
	7241862	420x2220mm 919W	vertikaal enkel	platinagrijs	57320N504	stuk	447,00	692	1
	7241539	520x2220mm 1138W	vertikaal enkel	wit	5706929016	stuk	438,00	692	1
	7241537	520x2220mm 1138W	vertikaal enkel	antracietgrijs	57060M301	stuk	503,00	692	1
	7241538	520x2220mm 1138W	vertikaal enkel	alu-grijs	57060M302	stuk	503,00	692	1
	7241540	520x2220mm 1138W	vertikaal enkel	mistgrijs	57060N501	stuk	503,00	692	1
	7241541	520x2220mm 1138W	vertikaal enkel	platinagrijs	57060N504	stuk	503,00	692	1
	7241573	620x2220mm 1356W	vertikaal enkel	wit	5707919016	stuk	456,00	692	1
Luchttechniek	7241571	620x2220mm 1356W	vertikaal enkel	antracietgrijs	57070M301	stuk	524,00	692	1
	7241572	620x2220mm 1356W	vertikaal enkel	alu-grijs	57070M302	stuk	524,00	692	1
	7241574	620x2220mm 1356W	vertikaal enkel	mistgrijs	57070N501	stuk	524,00	692	1
	7241575	620x2220mm 1356W	vertikaal enkel	platinagrijs	57070N504	stuk	524,00	692	1
	7241590	720x2220mm 1575W	vertikaal enkel	wit	5708909016	stuk	477,00	692	1
	7241588	720x2220mm 1575W	vertikaal enkel	antracietgrijs	57080M301	stuk	549,00	692	1
Airconditioning	7241589	720x2220mm 1575W	vertikaal enkel	alu-grijs	57080M302	stuk	549,00	692	1
	7241591	720x2220mm 1575W	vertikaal enkel	mistgrijs	57080N501	stuk	549,00	692	1
	7241592	720x2220mm 1575W	vertikaal enkel	platinagrijs	57080N504	stuk	549,00	692	1
	7241863	420x1820mm 1203W	vertikaal dubbel	wit	5735949016	stuk	506,00	692	1
	7241864	420x1820mm 1203W	vertikaal dubbel	antraciet	57350M301	stuk	582,00	692	1
	7241865	420x1820mm 1203W	vertikaal dubbel	alu-grijs	57350M302	stuk	582,00	692	1
	7241866	420x1820mm 1203W	vertikaal dubbel	mistgrijs	57350N501	stuk	582,00	692	1
	7241867	420x1820mm 1203W	vertikaal dubbel	platinagrijs	57350N504	stuk	582,00	692	1



Art.nr	Specificaties	Lev.nr	Ehd	Prijs	Grp	CC
--------	---------------	--------	-----	-------	-----	----

VASCO designradiatoren

Vasco Niva vertikaal

designradiator

7241546	520x1820mm 1489W	vertikaal dubbel	wit	5710959016	stuk	569,00	692	1
7241544	520x1820mm 1489W	vertikaal dubbel	antracietgrijs	57100M301	stuk	655,00	692	1
7241545	520x1820mm 1489W	vertikaal dubbel	alu-grijs	57100M302	stuk	655,00	692	1
7241547	520x1820mm 1489W	vertikaal dubbel	mistgrijs	57100N501	stuk	655,00	692	1
7241548	520x1820mm 1489W	vertikaal dubbel	platinagrijs	57100N504	stuk	655,00	692	1
7240755	520x1820mm 1227W	vertikaal dubbel	inox/rvs	5710649993	stuk	1025,00	692	1
7241596	620x1820mm 1776W	vertikaal dubbel	wit	5711949016	stuk	592,00	692	1
7241594	620x1820mm 1776W	vertikaal dubbel	antracietgrijs	57110M301	stuk	681,00	692	1
7241595	620x1820mm 1776W	vertikaal dubbel	alu-grijs	57110M302	stuk	681,00	692	1
7241597	620x1820mm 1776W	vertikaal dubbel	mistgrijs	57110N501	stuk	681,00	692	1
7241598	620x1820mm 1776W	vertikaal dubbel	platinagrijs	57110N504	stuk	681,00	692	1
7240757	620x1820mm 1464W	vertikaal dubbel	inox/rvs	5711639993	stuk	1065,00	692	1
7241612	720x1820mm 2062W	vertikaal dubbel	wit	5712939016	stuk	617,00	692	1
7241610	720x1820mm 2062W	vertikaal dubbel	antracietgrijs	57120M301	stuk	710,00	692	1
7241611	720x1820mm 2062W	vertikaal dubbel	alu-grijs	57120M302	stuk	710,00	692	1
7241613	720x1820mm 2062W	vertikaal dubbel	mistgrijs	57120N501	stuk	710,00	692	1
7241614	720x1820mm 2062W	vertikaal dubbel	platinagrijs	57120N504	stuk	710,00	692	1
7241868	420x2020mm 1297W	vertikaal dubbel	wit	5736939016	stuk	525,00	692	1
7241869	420x2020mm 1297W	vertikaal dubbel	antraciet	57360M301	stuk	604,00	692	1
7241870	420x2020mm 1297W	vertikaal dubbel	alu-grijs	57360M302	stuk	604,00	692	1
7241871	420x2020mm 1297W	vertikaal dubbel	mistgrijs	57360N501	stuk	604,00	692	1
7241872	420x2020mm 1297W	vertikaal dubbel	platinagrijs	57360N504	stuk	604,00	692	1
7241552	520x2020mm 1606W	vertikaal dubbel	wit	5713929016	stuk	591,00	692	1
7241549	520x2020mm 1606W	vertikaal dubbel	antracietgrijs	57130M301	stuk	680,00	692	1
7241551	520x2020mm 1606W	vertikaal dubbel	alu-grijs	57130M302	stuk	680,00	692	1
7241553	520x2020mm 1606W	vertikaal dubbel	mistgrijs	57130N501	stuk	680,00	692	1
7241554	520x2020mm 1606W	vertikaal dubbel	platinagrijs	57130N504	stuk	680,00	692	1
7240756	520x2020mm 1323W	vertikaal dubbel	inox/rvs	5713619993	stuk	1064,00	692	1
7241601	620x2020mm 1915W	vertikaal dubbel	wit	5714919016	stuk	617,00	692	1
7241599	620x2020mm 1915W	vertikaal dubbel	antracietgrijs	57140M301	stuk	710,00	692	1
7241600	620x2020mm 1915W	vertikaal dubbel	alu-grijs	57140M302	stuk	710,00	692	1
7241602	620x2020mm 1915W	vertikaal dubbel	mistgrijs	57140N501	stuk	710,00	692	1
7241603	620x2020mm 1915W	vertikaal dubbel	platinagrijs	57140N504	stuk	710,00	692	1
7240758	620x2020mm 1578W	vertikaal dubbel	inox/rvs	5714609993	stuk	1111,00	692	1
7241618	720x2020mm 2224W	vertikaal dubbel	wit	5715909016	stuk	644,00	692	1
7241616	720x2020mm 2224W	vertikaal dubbel	antracietgrijs	57150M301	stuk	740,00	692	1
7241617	720x2020mm 2224W	vertikaal dubbel	alu-grijs	57150M302	stuk	740,00	692	1
7241619	720x2020mm 2224W	vertikaal dubbel	mistgrijs	57150N501	stuk	740,00	692	1
7241620	720x2020mm 2224W	vertikaal dubbel	platinagrijs	57150N504	stuk	740,00	692	1
7241873	420x2220mm 1391W	vertikaal dubbel	wit	5737929016	stuk	560,00	692	1
7241874	420x2220mm 1391W	vertikaal dubbel	antraciet	57370M301	stuk	644,00	692	1
7241875	420x2220mm 1391W	vertikaal dubbel	alu-grijs	57370M302	stuk	644,00	692	1
7241876	420x2220mm 1391W	vertikaal dubbel	mistgrijs	57370N501	stuk	644,00	692	1
7241877	420x2220mm 1391W	vertikaal dubbel	platinagrijs	57370N504	stuk	644,00	692	1
7241557	520x2220mm 1723W	vertikaal dubbel	wit	571699916	stuk	631,00	692	1
7241555	520x2220mm 1723W	vertikaal dubbel	antracietgrijs	57160M301	stuk	725,00	692	1
7241556	520x2220mm 1723W	vertikaal dubbel	alu-grijs	57160M302	stuk	725,00	692	1
7241558	520x2220mm 1723W	vertikaal dubbel	mistgrijs	57160N501	stuk	725,00	692	1
7241559	520x2220mm 1723W	vertikaal dubbel	platinagrijs	57160N504	stuk	725,00	692	1
7241606	620x2220mm 2054W	vertikaal dubbel	wit	5717989016	stuk	658,00	692	1
7241604	620x2220mm 2054W	vertikaal dubbel	antracietgrijs	57170M301	stuk	756,00	692	1
7241605	620x2220mm 2054W	vertikaal dubbel	alu-grijs	57170M302	stuk	756,00	692	1
7241608	620x2220mm 2054W	vertikaal dubbel	mistgrijs	57170N501	stuk	756,00	692	1
7241609	620x2220mm 2054W	vertikaal dubbel	platinagrijs	57170N504	stuk	756,00	692	1
7241624	720x2220mm 2385W	vertikaal dubbel	wit	5718979016	stuk	688,00	692	1
7241621	720x2220mm 2385W	vertikaal dubbel	antracietgrijs	57180M301	stuk	791,00	692	1
7241622	720x2220mm 2385W	vertikaal dubbel	alu-grijs	57180M302	stuk	791,00	692	1
7241625	720x2220mm 2385W	vertikaal dubbel	mistgrijs	57180N501	stuk	791,00	692	1
7241626	720x2220mm 2385W	vertikaal dubbel	platinagrijs	57180N504	stuk	791,00	692	1

Vasco Niva horizontaal

Designradiator

7241878	520x450mm 301W	horizontaal enkel	wit	5740969016	stuk	246,00	692	1
7241879	520x450mm 301W	horizontaal enkel	antraciet	57400M301	stuk	283,00	692	1
7241880	520x450mm 301W	horizontaal enkel	alu-grijs	57400M302	stuk	283,00	692	1
7241881	520x450mm 301W	horizontaal enkel	mistgrijs	57400N501	stuk	283,00	692	1
7241882	520x450mm 301W	horizontaal enkel	platinagrijs	57400N504	stuk	283,00	692	1
7241883	600x550mm 425W	horizontaal enkel	wit	5741959016	stuk	273,00	692	1
7241884	600x550mm 425W	horizontaal enkel	antraciet	57410M301	stuk	314,00	692	1
7241885	600x550mm 425W	horizontaal enkel	alu-grijs	57410M302	stuk	314,00	692	1

Designradiatoren en ledenradiatoren

Art.nr	Specificaties	Lev.nr	Ehd	Prijs	Grp	CC
VASCO designradiatoren						
Vasco Niva horizontaal						
Designradiator						
Ketels en warmtepompen	7241886	600x550mm 425W	horizontaal enkel	mistgrijs	57410N501	stuk 314,00 692 1
	7241887	600x550mm 425W	horizontaal enkel	platinagrijs	57410N504	stuk 314,00 692 1
	7241888	620x650mm 490W	horizontaal enkel	wit	5745919016	stuk 323,00 692 1
	7241889	620x650mm 490W	horizontaal enkel	antraciet	57450M301	stuk 371,00 692 1
Warmwatertechniek	7241890	620x650mm 490W	horizontaal enkel	alu-grijs	57450M302	stuk 371,00 692 1
	7241891	620x650mm 490W	horizontaal enkel	mistgrijs	57450N501	stuk 371,00 692 1
	7241892	620x650mm 490W	horizontaal enkel	platinagrijs	57450N504	stuk 371,00 692 1
	7241893	820x550mm 562W	horizontaal enkel	wit	5742949016	stuk 317,00 692 1
	7241894	820x550mm 562W	horizontaal enkel	antraciet	57420M301	stuk 365,00 692 1
	7241895	820x550mm 562W	horizontaal enkel	alu-grijs	57420M302	stuk 365,00 692 1
	7241896	820x550mm 562W	horizontaal enkel	mistgrijs	57420N501	stuk 365,00 692 1
	7241897	820x550mm 562W	horizontaal enkel	platinagrijs	57420N504	stuk 365,00 692 1
	7241898	820x650mm 649W	horizontaal enkel	wit	5746909016	stuk 366,00 692 1
	7241899	820x650mm 649W	horizontaal enkel	antraciet	57460M301	stuk 421,00 692 1
Leidingsystemen	7241900	820x650mm 649W	horizontaal enkel	alu-grijs	57460M302	stuk 421,00 692 1
	7241901	820x650mm 649W	horizontaal enkel	mistgrijs	57460N501	stuk 421,00 692 1
	7241902	820x650mm 649W	horizontaal enkel	platinagrijs	57460N504	stuk 421,00 692 1
	7241903	1020x550mm 699W	horizontaal enkel	wit	5743939016	stuk 361,00 692 1
	7241904	1020x550mm 699W	horizontaal enkel	antraciet	57430M301	stuk 415,00 692 1
	7241905	1020x550mm 699W	horizontaal enkel	alu-grijs	57430M302	stuk 415,00 692 1
	7241906	1020x550mm 699W	horizontaal enkel	mistgrijs	57430N501	stuk 415,00 692 1
	7241907	1020x550mm 699W	horizontaal enkel	platinagrijs	57430N504	stuk 415,00 692 1
	7241908	1020x650mm 807W	horizontaal enkel	wit	5747999016	stuk 410,00 692 1
	7241909	1020x650mm 807W	horizontaal enkel	antraciet	57470M301	stuk 471,00 692 1
Stralingswarmte en convectie	7241910	1020x650mm 807W	horizontaal enkel	alu-grijs	57470M302	stuk 471,00 692 1
	7241911	1020x650mm 807W	horizontaal enkel	mistgrijs	57470N501	stuk 471,00 692 1
	7241912	1020x650mm 807W	horizontaal enkel	platinagrijs	57470N504	stuk 471,00 692 1
	7241913	1020x950mm 1124W	horizontaal enkel	wit	5749979016	stuk 490,00 692 1
	7241914	1020x950mm 1124W	horizontaal enkel	antraciet	57490M301	stuk 563,00 692 1
	7241915	1020x950mm 1124W	horizontaal enkel	alu-grijs	57490M302	stuk 563,00 692 1
	7241916	1020x950mm 1124W	horizontaal enkel	mistgrijs	57490N501	stuk 563,00 692 1
	7241917	1020x950mm 1124W	horizontaal enkel	platinagrijs	57490N504	stuk 563,00 692 1
	7241918	1220x550mm 836W	horizontaal enkel	wit	5744929016	stuk 404,00 692 1
	7241919	1220x550mm 836W	horizontaal enkel	antraciet	57440M301	stuk 465,00 692 1
Pompen en waterdruk	7241920	1220x550mm 836W	horizontaal enkel	alu-grijs	57440M302	stuk 465,00 692 1
	7241921	1220x550mm 836W	horizontaal enkel	mistgrijs	57440N501	stuk 465,00 692 1
	7241922	1220x550mm 836W	horizontaal enkel	platinagrijs	57440N504	stuk 465,00 692 1
	7241923	1220x650mm 965W	horizontaal enkel	wit	5748989016	stuk 454,00 692 1
	7241924	1220x650mm 965W	horizontaal enkel	antraciet	57480M301	stuk 522,00 692 1
	7241925	1220x650mm 965W	horizontaal enkel	alu-grijs	57480M302	stuk 522,00 692 1
	7241926	1220x650mm 965W	horizontaal enkel	mistgrijs	57480N501	stuk 522,00 692 1
	7241927	1220x650mm 965W	horizontaal enkel	platinagrijs	57480N504	stuk 522,00 692 1
	7241928	1220x950mm 1344W	horizontaal enkel	wit	5750939016	stuk 533,00 692 1
	7241929	1220x950mm 1344W	horizontaal enkel	antraciet	57500M301	stuk 613,00 692 1
Afvoersystemen, non ferro en dakbedekking	7241930	1220x950mm 1344W	horizontaal enkel	alu-grijs	57500M302	stuk 613,00 692 1
	7241931	1220x950mm 1344W	horizontaal enkel	mistgrijs	57500N501	stuk 613,00 692 1
	7241932	1220x950mm 1344W	horizontaal enkel	platinagrijs	57500N504	stuk 613,00 692 1
	7241933	620x550mm 611W	horizontaal dubbel	wit	5760909016	stuk 377,00 692 1
	7241934	620x550mm 611W	horizontaal dubbel	antraciet	57600M301	stuk 434,00 692 1
	7241935	620x550mm 611W	horizontaal dubbel	alu-grijs	57600M302	stuk 434,00 692 1
	7241936	620x550mm 611W	horizontaal dubbel	mistgrijs	57600N501	stuk 434,00 692 1
	7241937	620x550mm 611W	horizontaal dubbel	platinagrijs	57600N504	stuk 434,00 692 1
	7241938	620x650mm 708W	horizontaal dubbel	wit	5764969016	stuk 454,00 692 1
	7241939	620x650mm 708W	horizontaal dubbel	antraciet	57640M301	stuk 522,00 692 1
Luchttechniek	7241940	620x650mm 708W	horizontaal dubbel	alu-grijs	57640M302	stuk 522,00 692 1
	7241941	620x650mm 708W	horizontaal dubbel	mistgrijs	57640N501	stuk 522,00 692 1
	7241942	620x650mm 708W	horizontaal dubbel	platinagrijs	57640N504	stuk 522,00 692 1
	7241943	820x550mm 809W	horizontaal dubbel	wit	5761999016	stuk 426,00 692 1
	7241944	820x550mm 809W	horizontaal dubbel	antraciet	57610M301	stuk 490,00 692 1
	7241945	820x550mm 809W	horizontaal dubbel	alu-grijs	57610M302	stuk 490,00 692 1
	7241946	820x550mm 809W	horizontaal dubbel	mistgrijs	57610N501	stuk 490,00 692 1
	7241947	820x550mm 809W	horizontaal dubbel	platinagrijs	57610N504	stuk 490,00 692 1
	7241948	820x650mm 936W	horizontaal dubbel	wit	5765959016	stuk 503,00 692 1
	7241949	820x650mm 936W	horizontaal dubbel	antraciet	57650M301	stuk 578,00 692 1
Airconditioning	7241950	820x650mm 936W	horizontaal dubbel	alu-grijs	57650M302	stuk 578,00 692 1
	7241951	820x650mm 936W	horizontaal dubbel	mistgrijs	57650N501	stuk 578,00 692 1
	7241952	820x650mm 936W	horizontaal dubbel	platinagrijs	57650N504	stuk 578,00 692 1
	7241953	1020x550mm 1006W	horizontaal dubbel	wit	5762989016	stuk 475,00 692 1
	7241954	1020x550mm 1006W	horizontaal dubbel	antraciet	57620M301	stuk 547,00 692 1



Art.nr	Specificaties	Lev.nr	Ehd	Prijs	Grp	CC
VASCO designradiatoren						
Vasco Niva horizontaal						
Designradiator						
7241955	1020x550mm 1006W	horizontaal dubbel	alu-grijs	57620M302	stuk	547,00 692 1
7241956	1020x550mm 1006W	horizontaal dubbel	mistgrijs	57620N501	stuk	547,00 692 1
7241957	1020x550mm 1006W	horizontaal dubbel	platinagrijs	57620N504	stuk	547,00 692 1
7241958	1020x650mm 1165W	horizontaal dubbel	wit	5766949016	stuk	552,00 692 1
7241959	1020x650mm 1165W	horizontaal dubbel	antraciet	57660M301	stuk	635,00 692 1
7241960	1020x650mm 1165W	horizontaal dubbel	alu-grijs	57660M302	stuk	635,00 692 1
7241961	1020x650mm 1165W	horizontaal dubbel	mistgrijs	57660N501	stuk	635,00 692 1
7241962	1020x650mm 1165W	horizontaal dubbel	platinagrijs	57660N504	stuk	635,00 692 1
7241963	1020x950mm 1630W	horizontaal dubbel	wit	5768929016	stuk	654,00 692 1
7241964	1020x950mm 1630W	horizontaal dubbel	antraciet	57680M301	stuk	753,00 692 1
7241965	1020x950mm 1630W	horizontaal dubbel	alu-grijs	57680M302	stuk	753,00 692 1
7241966	1020x950mm 1630W	horizontaal dubbel	mistgrijs	57680N501	stuk	753,00 692 1
7241967	1020x950mm 1630W	horizontaal dubbel	platinagrijs	57680N504	stuk	753,00 692 1
7241968	1220x550mm 1203W	horizontaal dubbel	wit	5763979016	stuk	525,00 692 1
7241969	1220x550mm 1203W	horizontaal dubbel	antraciet	57630M301	stuk	603,00 692 1
7241970	1220x550mm 1203W	horizontaal dubbel	alu-grijs	57630M302	stuk	603,00 692 1
7241971	1220x550mm 1203W	horizontaal dubbel	mistgrijs	57630N501	stuk	603,00 692 1
7241972	1220x550mm 1203W	horizontaal dubbel	platinagrijs	57630N504	stuk	603,00 692 1
7241973	1220x650mm 1393W	horizontaal dubbel	wit	5767939016	stuk	601,00 692 1
7241974	1220x650mm 1393W	horizontaal dubbel	antraciet	57670M301	stuk	691,00 692 1
7241975	1220x650mm 1393W	horizontaal dubbel	alu-grijs	57670M302	stuk	691,00 692 1
7241976	1220x650mm 1393W	horizontaal dubbel	mistgrijs	57670N501	stuk	691,00 692 1
7241977	1220x650mm 1393W	horizontaal dubbel	platinagrijs	57670N504	stuk	691,00 692 1
7241978	1220x950mm 1950W	horizontaal dubbel	wit	5769919016	stuk	709,00 692 1
7241979	1220x950mm 1950W	horizontaal dubbel	antraciet	57690M301	stuk	815,00 692 1
7241980	1220x950mm 1950W	horizontaal dubbel	alu-grijs	57690M302	stuk	815,00 692 1
7241981	1220x950mm 1950W	horizontaal dubbel	mistgrijs	57690N501	stuk	815,00 692 1
7241982	1220x950mm 1950W	horizontaal dubbel	platinagrijs	57690N504	stuk	815,00 692 1
7241983	678x550mm 804W	horizontaal dubbel	wit	5770979016	stuk	465,00 692 1
7241984	678x550mm 804W	horizontaal dubbel	antraciet	57700M301	stuk	534,00 692 1
7241985	678x550mm 804W	horizontaal dubbel	alu-grijs	57700M302	stuk	534,00 692 1
7241986	678x550mm 804W	horizontaal dubbel	mistgrijs	57700N501	stuk	534,00 692 1
7241987	678x550mm 804W	horizontaal dubbel	platinagrijs	57700N504	stuk	534,00 692 1
7241988	578x650mm 941W	horizontaal dubbel	wit	5774939016	stuk	525,00 692 1
7241989	578x650mm 941W	horizontaal dubbel	antraciet	57740M301	stuk	603,00 692 1
7241990	578x650mm 941W	horizontaal dubbel	alu-grijs	57740M302	stuk	603,00 692 1
7241991	578x650mm 941W	horizontaal dubbel	mistgrijs	57740N501	stuk	603,00 692 1
7241992	578x650mm 941W	horizontaal dubbel	platinagrijs	57740N504	stuk	603,00 692 1
7241993	878x550mm 1041W	horizontaal dubbel	wit	5771969016	stuk	530,00 692 1
7241994	878x550mm 1041W	horizontaal dubbel	antraciet	57710M301	stuk	609,00 692 1
7241995	878x550mm 1041W	horizontaal dubbel	alu-grijs	57710M302	stuk	609,00 692 1
7241996	878x550mm 1041W	horizontaal dubbel	mistgrijs	57710N501	stuk	609,00 692 1
7241997	878x550mm 1041W	horizontaal dubbel	platinagrijs	57710N504	stuk	609,00 692 1
7241998	878x650mm 1219W	horizontaal dubbel	wit	5775929016	stuk	590,00 692 1
7241999	878x650mm 1219W	horizontaal dubbel	antraciet	57750M301	stuk	679,00 692 1
7242000	878x650mm 1219W	horizontaal dubbel	alu-grijs	57750M302	stuk	679,00 692 1
7242001	878x650mm 1219W	horizontaal dubbel	mistgrijs	57750N501	stuk	679,00 692 1
7242002	878x650mm 1219W	horizontaal dubbel	platinagrijs	57750N504	stuk	679,00 692 1
7242003	1078x550mm 1279W	horizontaal dubbel	wit	5772959016	stuk	596,00 692 1
7242004	1078x550mm 1279W	horizontaal dubbel	antraciet	57720M301	stuk	685,00 692 1
7242005	1078x550mm 1279W	horizontaal dubbel	alu-grijs	57720M302	stuk	685,00 692 1
7242006	1078x550mm 1279W	horizontaal dubbel	mistgrijs	57720N501	stuk	685,00 692 1
7242007	1078x550mm 1279W	horizontaal dubbel	platinagrijs	57720N504	stuk	685,00 692 1
7242008	1078x650mm 1496W	horizontaal dubbel	wit	5776919016	stuk	656,00 692 1
7242009	1078x650mm 1496W	horizontaal dubbel	antraciet	57760M301	stuk	754,00 692 1
7242010	1078x650mm 1496W	horizontaal dubbel	alu-grijs	57760M302	stuk	754,00 692 1
7242011	1078x650mm 1496W	horizontaal dubbel	mistgrijs	57760N501	stuk	754,00 692 1
7242012	1078x650mm 1496W	horizontaal dubbel	platinagrijs	57760N504	stuk	754,00 692 1
7242013	1078x950mm 2027W	horizontaal dubbel	wit	5778999016	stuk	764,00 692 1
7242014	1078x950mm 2027W	horizontaal dubbel	antraciet	57780M301	stuk	878,00 692 1
7242015	1078x950mm 2027W	horizontaal dubbel	alu-grijs	57780M302	stuk	878,00 692 1
7242016	1078x950mm 2027W	horizontaal dubbel	mistgrijs	57780N501	stuk	878,00 692 1
7242017	1078x950mm 2027W	horizontaal dubbel	platinagrijs	57780N504	stuk	878,00 692 1
7242018	1278x550mm 1516W	horizontaal dubbel	wit	5773949016	stuk	661,00 692 1
7242019	1278x550mm 1516W	horizontaal dubbel	antraciet	57730M301	stuk	760,00 692 1
7242020	1278x550mm 1516W	horizontaal dubbel	alu-grijs	57730M302	stuk	760,00 692 1
7242021	1278x550mm 1516W	horizontaal dubbel	mistgrijs	57730N501	stuk	760,00 692 1
7242022	1278x550mm 1516W	horizontaal dubbel	platinagrijs	57730N504	stuk	760,00 692 1
7242023	1278x650mm 1774W	horizontaal dubbel	wit	5777909016	stuk	721,00 692 1

Ketels en
warmtepompen

Warmwatertechniek

Leidingsystemen

Stralingswarmte en
convectieRegeling en
afsluitersPompen en
waterdrukAfvoersystemen,
non ferro en
dakbedekking

Bevestiging

Luchttechniek

Airconditioning

Gereedschap

VASCO designradiatoren

Vasco Niva horizontaal

Designradiator

7242024	1278x650mm 1774W	horizontaal dubbel	antraciet	57770M301	stuk	829,00	692	1
7242025	1278x650mm 1774W	horizontaal dubbel	alu-grijs	57770M302	stuk	829,00	692	1
7242026	1278x650mm 1774W	horizontaal dubbel	mistgrijs	57770N501	stuk	829,00	692	1
7242027	1278x650mm 1774W	horizontaal dubbel	platinagrijs	57770N504	stuk	829,00	692	1
7242028	1278x950mm 2403W	horizontaal dubbel	wit	5779989016	stuk	829,00	692	1
7242029	1278x950mm 2403W	horizontaal dubbel	antraciet	57790M301	stuk	953,00	692	1
7242030	1278x950mm 2403W	horizontaal dubbel	alu-grijs	57790M302	stuk	953,00	692	1
7242031	1278x950mm 2403W	horizontaal dubbel	mistgrijs	57790N501	stuk	953,00	692	1
7242032	1278x950mm 2403W	horizontaal dubbel	platinagrijs	57790N504	stuk	953,00	692	1

Vasco Tulipa

De Tulipa type T1 is samengesteld uit verticale platovale stalen buizen en twee horizontale achterliggende ronde collectoren.

De radiatoren worden standaard geleverd in de kleur wit overeenkomstig RAL 9016 (type-aanduiding T1 w) of pergamon (type-aanduiding T1 k). Overige kleuren op aanvraag.

T1 designradiator verticaal

7240260	450x1800 mm	1090 W	wit	T1/18004509016	stuk	311,00	692	1
7240279	450x1800 mm	1090 W	pergamon	T1/18004500019	stuk	357,00	692	1
7240287	540x1800 mm	1308 W	wit	T1/18005409016	stuk	364,00	692	1
7240295	540x1800 mm	1308 W	pergamon	T1/18005400019	stuk	419,00	692	1
7240309	630x1800 mm	1526 W	wit	T1/18006309016	stuk	418,00	692	1
7240317	630x1800 mm	1526 W	pergamon	T1/18006300019	stuk	481,00	692	1
7240325	450x2000 mm	1206 W	wit	T1/20004509016	stuk	335,00	692	1
7240333	450x2000 mm	1206 W	pergamon	T1/20004500019	stuk	385,00	692	1
7240341	540x2000 mm	1447 W	wit	T1/20005409016	stuk	393,00	692	1
7240368	540x2000 mm	1447 W	pergamon	T1/20005400019	stuk	452,00	692	1

TSN designradiator m. spiegel

7240376	581x1800 mm	1090 W	wit	0190929016	stuk	493,00	692	1
7240384	581x1800 mm	1090 W	pergamon	018100019	stuk	567,00	692	1

Vasco Veronica Maxi

VRV1 Maxi designradiator

7240127	2000x420 mm	1043 W	wit	VRV1/20004209016	stuk	291,00	692	1
7240129	2000x420 mm	1043 W	pergamon	VRV1/20004200019	stuk	335,00	692	1
7241814	420x1800 mm	947 W	wit	VRV1/18004209016	stuk	270,00	692	1
7241816	420x1800 mm	947 W	pergamon	VRV1/18004200019	stuk	310,00	692	1
7240131	1800x564 mm	1263 W	wit	VRV1/18005649016	stuk	337,00	692	1
7240133	1800x564 mm	1263 W	pergamon	VRV1/18005640019	stuk	387,00	692	1
7240135	2000x564 mm	1391 W	wit	VRV1/20005649016	stuk	365,00	692	1
7240137	2000x564 mm	1391 W	pergamon	VRV1/20005640019	stuk	419,00	692	1
7241820	636x1800 mm	1421 W	wit	VRV1/18006369016	stuk	370,00	692	1
7241822	636x1800 mm	1421 W	pergamon	VRV1/18006360019	stuk	426,00	692	1
7241824	636x2000 mm	1565 W	wit	VRV1/20006369016	stuk	402,00	692	1
7241826	636x2000 mm	1565 W	pergamon	VRV1/20006360019	stuk	462,00	692	1

VRV2 Maxi designradiator verticaal

7240141	1800x420 mm	1435 W	wit	VRV2/18004209016	stuk	539,00	692	1
7240143	1800x420 mm	1435 W	pergamon	VRV2/18004200019	stuk	620,00	692	1
7240145	2000x420 mm	1568 W	wit	VRV2/20004209016	stuk	581,00	692	1
7240149	2000x420 mm	1568 W	pergamon	VRV2/20004200019	stuk	669,00	692	1
7240151	1800x564 mm	1914 W	wit	VRV2/18005649016	stuk	673,00	692	1
7240153	1800x564 mm	1914 W	pergamon	VRV2/18005640019	stuk	774,00	692	1
7240157	2000x564 mm	2091 W	wit	VRV2/20005649016	stuk	729,00	692	1
7240159	2000x564 mm	2091 W	pergamon	VRV2/20005640019	stuk	838,00	692	1
7240161	1800x636 mm	2153 W	wit	VRV2/18006369016	stuk	740,00	692	1
7240164	1800x636 mm	2153 W	pergamon	VRV2/18006360019	stuk	851,00	692	1
7240165	2000x636 mm	2352 W	wit	VRV2/20006369016	stuk	803,00	692	1
7240166	2000x636 mm	2352 W	pergamon	VRV2/20006360019	stuk	923,00	692	1

VRVS Maxi designradiator met spiegel

7240170	572x1800 mm	947 W	wit	2971939016	stuk	478,00	692	1
7240172	644x1800 mm	1105 W	wit	2972859016	stuk	511,00	692	1
7240173	572x1800 mm	1435 W	wit	2981909016	stuk	831,00	692	1



Art.nr Specificaties Lev.nr Ehd Prijs Grp CC

VASCO designradiatoren

Vasco Vinca

De Vinca type VN1L1 is samengesteld uit verticale platovale stalen buizen en 2 horizontale ronde achterliggende collectoren. Achter de verticale buizen zijn stalen lamellen gepuntlast ter verhoging van de warmte-afgifte. Achter de verticale buizen zijn stalen open U-profielen gepuntlast ter verhoging van de warmte-afgifte. De radiatoren worden standaard geleverd in de kleur wit overeenkomstig RAL 9016 (type-aanduiding VN1L1 w) of pergamon (type-aanduiding VN1LN k). Overige kleuren op aanvraag.

VN1 designradiator verticaal

7240174	1800x430 mm	796 W	wit	VN1/18004309016	stuk	327,00	692	1
7240175	1800x430 mm	796 W	pergamon	VN1/18004300019	stuk	376,00	692	1
7240176	200x430 mm	883 W	wit	VN1/20004309016	stuk	353,00	692	1
7240177	2000x430 mm	883 W	pergamon	VN1/20004300019	stuk	406,00	692	1
7240178	1800x550 mm	1004 W	wit	VN1/18005509016	stuk	395,00	692	1
7240179	1800x550 mm	1004 W	pergamon	VN1/18005500019	stuk	455,00	692	1
7240180	2000x550 mm	1114 W	wit	VN1/20005509016	stuk	428,00	692	1
7240181	2000x550 mm	1114 W	pergamon	VN1/20005500019	stuk	492,00	692	1
7240182	1800x610 mm	1107 W	wit	VN1/18006109016	stuk	429,00	692	1
7240183	1800x610 mm	1107 W	pergamon	VN1/18006100019	stuk	494,00	692	1
7240184	2000x610 mm	1228 W	wit	VN1/20006109016	stuk	465,00	692	1
7240185	2000x610 mm	1228 W	pergamon	VN1/20006100019	stuk	534,00	692	1

VN2 designradiator

7240186	1800x430 mm	1236 W	wit	VN2/18004309016	stuk	620,00	692	1
7240187	1800x430 mm	1236 W	pergamon	VN2/18004300019	stuk	713,00	692	1
7240188	2000x430 mm	1382 W	wit	VN2/20004309016	stuk	669,00	692	1
7240189	2000x430 mm	1382 W	pergamon	VN2/20004300019	stuk	769,00	692	1
7240190	1800x550 mm	1553 W	wit	VN2/18005509016	stuk	760,00	692	1
7240191	1800x550 mm	1553 W	pergamon	VN2/18005500019	stuk	874,00	692	1
7240192	2000x550 mm	1737 W	wit	VN2/20005509016	stuk	822,00	692	1
7240193	2000x550 mm	1737 W	pergamon	VN2/20005500019	stuk	945,00	692	1
7240194	1800x610 mm	1709 W	wit	VN2/18006109016	stuk	830,00	692	1
7240195	1800x610 mm	1709 W	pergamon	VN2/18006100019	stuk	955,00	692	1
7240196	2000x610 mm	1912 W	wit	VN2/20006109016	stuk	899,00	692	1
7240197	2000x610 mm	1912 W	pergamon	VN2/20006100019	stuk	1033,00	692	1

VN1 designradiator verticaal

7240199	1800x490 mm	1175 W	wit	VN1L1/18004909016	stuk	388,00	692	1
7240200	1800x490 mm	1175 W	pergamon	VN1L1/18004900019	stuk	446,00	692	1
7240538	2000x484 mm	1291 W	wit	VN1L1/20004849016	stuk	423,00	692	1
7240546	2000x484 mm	1291 W	pergamon	VN1L1/20004840019	stuk	486,00	692	1
7240202	1800x610 mm	1455 W	wit	VN1L1/18006109016	stuk	477,00	692	1
7240203	1800x610 mm	1455 W	pergamon	VN1L1/18006100019	stuk	549,00	692	1
7240554	2000x604 mm	1598 W	wit	VN1L1/20006049016	stuk	520,00	692	1
7240562	2000x604 mm	1598 W	pergamon	VN1L1/20006040019	stuk	598,00	692	1
7240204	1800x730 mm	1733 W	wit	VN1L1/18007309016	stuk	566,00	692	1
7240205	1800x730 mm	1733 W	pergamon	VN1L1/18007300019	stuk	651,00	692	1
7240570	2000x724 mm	1903 W	wit	VN1L1/20007249016	stuk	617,00	692	1
7240589	2000x724 mm	1903 W	pergamon	VN1L1/20007240019	stuk	710,00	692	1

VNS designradiator met spiegel

7240597	1800x534 mm	873 W	wit	0185909016	stuk	570,00	692	1
7240600	1800x534 mm	873 W	pergamon	018500019	stuk	656,00	692	1
7240619	1800x654 mm	1175 W	wit	0195979016	stuk	662,00	692	1
7240627	1800x654 mm	1175 W	pergamon	018600019	stuk	761,00	692	1

Vasco Lotus

Designradiator

7241839	1000x650mm 1001W	horizontaal met rooster	wit	1789159016	stuk	456,00	692	1
7241840	1200x650mm 1201W	horizontaal met rooster	wit	1782949016	stuk	521,00	692	1
7241841	1400x650mm 1401W	horizontaal met rooster	wit	1783939016	stuk	587,00	692	1
7241842	1000x505mm 1245W	horizontaal met rooster	wit	1785919016	stuk	647,00	692	1
7241843	1000x650mm 1524W	horizontaal met rooster	wit	1787999016	stuk	797,00	692	1
7241844	1200x505mm 1494W	horizontaal met rooster	wit	1790939016	stuk	726,00	692	1
7241845	1200x650mm 1829W	horizontaal met rooster	wit	1786909016	stuk	896,00	692	1
7241846	1400x505mm 1743W	horizontaal met rooster	wit	1788989016	stuk	804,00	692	1
7241847	1400x650mm 2134W	horizontaal met rooster	wit	1792919016	stuk	995,00	692	1

Ketels en warmtepompen

Warmwatertechniek

Leidingsystemen

Stralingswarmte en convectie

Regeling en afsluiters

Pompen en waterdruk

Afvoersystemen, non ferro en dakbedekking

Bevestiging

Luchttechniek

Airconditioning

VASCO designradiatoren

Vasco Viola

De Viola type V1L is samengesteld uit één rij verticale platovale stalen buizen en twee horizontale vierkante achterliggende collectoren. Achter de verticale buizen zijn stalen lamellen gepuntlast ter verhoging van de warmte-afgifte.

De radiatoren worden standaard geleverd in de kleur wit overeenkomstig RAL 9016 (type-aanduiding V1L w) of pergamon (type-aanduiding V1L k). Overige kleuren op aanvraag.



V1 designradiator verticaal

7240206	1800x360mm	748 W	wit	V1/18003609016	stuk	340,00	692	1
7240207	1800x360mm	748 W	pergamon	V1/18003600019	stuk	391,00	692	1
7240208	2000x360mm	824 W	wit	V1/20003609016	stuk	365,00	692	1
7240209	2000x360mm	824 W	pergamon	V1/20003600019	stuk	420,00	692	1
7240210	1800x432,5	897 W	wit	V1/18004339016	stuk	387,00	692	1
7240211	1800x432,5	897 W	pergamon	V1/18004330019	stuk	445,00	692	1
7240212	2000x432,5	989 W	wit	V1/20004339016	stuk	417,00	692	1
7240213	2000x432,5	989 W	pergamon	V1/20004330019	stuk	480,00	692	1
7240214	1800x505mm	1047 W	wit	V1/18005059016	stuk	434,00	692	1
7240215	1800x505mm	1047 W	pergamon	V1/18005050019	stuk	499,00	692	1
7240216	2000x505mm	1154 W	wit	V1/20005059016	stuk	469,00	692	1
7240217	2000x505mm	1154 W	pergamon	V1/20005050019	stuk	539,00	692	1
7240218	1800x577,5	1196 W	wit	V1/18005789016	stuk	481,00	692	1
7240219	1800x577,5	1196 W	pergamon	V1/18005780019	stuk	554,00	692	1
7240220	2000x577,5	1319 W	wit	V1/20005789016	stuk	520,00	692	1
7240221	2000x577,5	1319 W	pergamon	V1/20005780019	stuk	598,00	692	1
7240222	1800x650mm	1346 W	wit	V1/18006509016	stuk	529,00	692	1
7240223	1800x650mm	1346 W	pergamon	V1/18006500019	stuk	608,00	692	1
7240224	2000x650mm	1484 W	wit	V1/20006509016	stuk	572,00	692	1
7240225	2000x650mm	1484 W	pergamon	V1/20006500019	stuk	657,00	692	1
7240226	1800x722,5	1495 W	wit	V1/18007239016	stuk	576,00	692	1
7240227	1800x722,5	1495 W	pergamon	V1/18007230019	stuk	662,00	692	1
7240229	2000x722,5	1649 W	wit	V1/20007239016	stuk	623,00	692	1
7240230	2000x722,5	1649 W	pergamon	V1/20007230019	stuk	717,00	692	1

V2 radiator verticaal

7240231	1800x360mm	1081 W	wit	V2/18003609016	stuk	631,00	692	1
7240232	1800x360mm	1081 W	pergamon	V2/18003600019	stuk	726,00	692	1
7240233	2000x360mm	1175 W	wit	V2/20003609016	stuk	679,00	692	1
7240234	2000x360mm	1175 W	pergamon	V2/20003600019	stuk	780,00	692	1
7240235	1800x432,5	1297 W	wit	V2/18004339016	stuk	726,00	692	1
7240237	1800x432,5	1297 W	pergamon	V2/18004330019	stuk	835,00	692	1
7240238	2000x432,5	1410 W	wit	V2/20004339016	stuk	782,00	692	1
7240239	2000x432,5	1410 W	pergamon	V2/20004330019	stuk	900,00	692	1
7240240	1800x505mm	1514 W	wit	V2/18005059016	stuk	821,00	692	1
7240241	1800x505mm	1514 W	pergamon	V2/18005050019	stuk	944,00	692	1
7240242	2000x505mm	1646 W	wit	V2/20005059016	stuk	886,00	692	1
7240243	2000x505mm	1646 W	pergamon	V2/20005050019	stuk	1019,00	692	1
7240245	1800x577,5	1730 W	wit	V2/18005789016	stuk	916,00	692	1
7240246	1800x577,5	1730 W	pergamon	V2/18005780019	stuk	1053,00	692	1
7240247	2000x577,5	1881 W	wit	V2/20005789016	stuk	990,00	692	1
7240248	2000x577,5	1881 W	pergamon	V2/20005780019	stuk	1138,00	692	1
7240249	1800x650mm	1946 W	wit	V2/18006509016	stuk	1011,00	692	1
7240250	1800x650mm	1946 W	pergamon	V2/18006500019	stuk	1163,00	692	1
7240251	2000x650mm	2116 W	wit	V2/20006509016	stuk	1093,00	692	1
7240253	2000x650mm	2116 W	pergamon	V2/20006500019	stuk	1257,00	692	1
7240254	1800x722,5	2162 W	wit	V2/18007239016	stuk	1106,00	692	1
7240255	1800x722,5	2162 W	pergamon	V2/18007230019	stuk	1272,00	692	1
7240256	2000x722,5	2351 W	wit	V2/20007239016	stuk	1197,00	692	1
7240257	2000x722,5	2351 W	pergamon	V2/20007230019	stuk	1376,00	692	1

V1L1 radiator verticaal

7240258	1800x360mm	990 W	wit	V1L1/18003609016	stuk	400,00	692	1
7240259	1800x360mm	990 W	pergamon	V1L1/18003600019	stuk	460,00	692	1

Ketels en
warmtepompen

Warmwatertechniek

Leidingsystemen

Stralingswarmte en
convectie

Regeling en
afsluiters

Pompen en
waterdruk

Afvoersystemen,
non ferro en
dakbedekking

Bevestiging

Luchttechniek

Airconditioning

Gereedschap

Art.nr Specificaties Lev.nr Ehd Prijs Grp CC

VASCO designradiatoren

Vasco Viola

V1L1 designradiator verticaal

7240392	360x2000mm	1081 W	wit	V1L1/20003609016	stuk	434,00	692	1
7240406	360x2000mm	1081 W	pergamon	V1L1/20003600019	stuk	499,00	692	1
7240261	1800x432,5	1188 W	wit	V1L1/18004339016	stuk	470,00	692	1
7240262	1800x432,5	1188 W	pergamon	V1L1/18004330019	stuk	540,00	692	1
7240414	433x2000mm	1297 W	wit	V1L1/20004339016	stuk	510,00	692	1
7240422	433x2000mm	1297 W	pergamon	V1L1/20004330019	stuk	587,00	692	1
7240263	1800x505mm	1386 W	wit	V1L1/18005059016	stuk	540,00	692	1
7240264	1800x505mm	1386 W	pergamon	V1L1/18005050019	stuk	621,00	692	1
7240430	505x2000mm	1514 W	wit	V1L1/20005059016	stuk	587,00	692	1
7240449	505x2000mm	1514 W	pergamon	V1L1/20005050019	stuk	675,00	692	1
7240265	1800x577,5	1584 W	wit	V1L1/18005789016	stuk	610,00	692	1
7240266	1800x577,5	1584 W	pergamon	V1L1/18005780019	stuk	701,00	692	1
7240457	578x2000mm	1730 W	wit	V1L1/20005789016	stuk	664,00	692	1
7240465	578x2000mm	1730 W	pergamon	V1L1/20005780019	stuk	763,00	692	1
7240267	1800x650mm	1782 W	wit	V1L1/18006509016	stuk	679,00	692	1
7240268	1800x650mm	1782 W	pergamon	V1L1/18006500019	stuk	781,00	692	1
7240473	650x2000mm	1946 W	wit	V1L1/20006509016	stuk	740,00	692	1
7240481	650x2000mm	1946 W	pergamon	V1L1/20006500019	stuk	851,00	692	1
7240269	1800x722,5	1980 W	wit	V1L1/18007239016	stuk	749,00	692	1
7240270	1800x722,5	1980 W	pergamon	V1L1/18007230019	stuk	861,00	692	1
7240503	723x2000mm	2162 W	wit	V1L1/20007239016	stuk	817,00	692	1
7240511	723x2000mm	2162 W	pergamon	V1L1/20007230019	stuk	939,00	692	1

Vasco Primula

P2 plinradiator

7241700	800x130 mm	707 W	RAL 9016	P2/8001309016	stuk	299,00	692	1
7241722	800x180 mm	977 W	RAL 9016	P2/8001809016	stuk	400,00	692	1
7241702	1000x130 mm	884 W	RAL 9016	P2/10001309016	stuk	338,00	692	1
7241724	1000x180 mm	1221 W	RAL 9016	P2/10001809016	stuk	457,00	692	1
7241704	1200x130 mm	1061 W	RAL 9016	P2/12001309016	stuk	378,00	692	1
7241726	1200x180 mm	1465 W	RAL 9016	P2/12001809016	stuk	514,00	692	1
7241706	1400x130 mm	1238 W	RAL 9016	P2/14001309016	stuk	418,00	692	1
7241728	1400x180 mm	1709 W	RAL 9016	P2/14001809016	stuk	571,00	692	1
7241708	1600x130 mm	1414 W	RAL 9016	P2/16001309016	stuk	458,00	692	1
7241730	1600x180 mm	1954 W	RAL 9016	P2/16001809016	stuk	628,00	692	1
7241710	1800x130 mm	1591 W	RAL 9016	P2/18001309016	stuk	498,00	692	1
7241732	1800x180 mm	2198 W	RAL 9016	P2/18001809016	stuk	685,00	692	1
7241712	2000x130 mm	1768 W	RAL 9016	P2/20001309016	stuk	538,00	692	1
7241734	2000x180 mm	2442 W	RAL 9016	P2/20001809016	stuk	742,00	692	1
7241736	2200x180 mm	2686 W	RAL 9016	P2/22001809016	stuk	799,00	692	1
7241714	2400x130 mm	2122 W	RAL 9016	P2/24001309016	stuk	617,00	692	1
7241738	2400x180 mm	2930 W	RAL 9016	P2/24001809016	stuk	856,00	692	1
7241716	2600x130 mm	2298 W	RAL 9016	P2/26001309016	stuk	657,00	692	1
7241740	2600x180 mm	3175 W	RAL 9016	P2/26001809016	stuk	913,00	692	1
7241718	2800x130 mm	2475 W	RAL 9016	P2/28001309016	stuk	697,00	692	1
7241742	2800x180 mm	3419 W	RAL 9016	P2/28001809016	stuk	970,00	692	1
7241720	3000x130 mm	2652 W	RAL 9016	P2/30001309016	stuk	737,00	692	1
7241744	3000x180 mm	3663 W	RAL 9016	P2/30001809016	stuk	1027,00	692	1

P3 plinradiator

7241746	800x180 mm	1233 W	RAL 9016	P3/8001809016	stuk	500,00	692	1
7241748	1000x180 mm	1541 W	RAL 9016	P3/10001809016	stuk	563,00	692	1
7241750	1200x180 mm	1849 W	RAL 9016	P3/12001809016	stuk	626,00	692	1
7241752	1400x180 mm	2157 W	RAL 9016	P3/14001809016	stuk	689,00	692	1
7241754	1600x180 mm	2466 W	RAL 9016	P3/16001809016	stuk	752,00	692	1
7241756	1800x180 mm	2774 W	RAL 9016	P3/18001809016	stuk	815,00	692	1
7241758	2000x180 mm	3082 W	RAL 9016	P3/20001809016	stuk	878,00	692	1
7241760	2200x180 mm	3390 W	RAL 9016	P3/22001809016	stuk	941,00	692	1
7241762	2400x180 mm	3698 W	RAL 9016	P3/24001809016	stuk	1004,00	692	1
7241764	2600x180 mm	4007 W	RAL 9016	P3/26001809016	stuk	1067,00	692	1
7241766	2800x180 mm	4315 W	RAL 9016	P3/28001809016	stuk	1130,00	692	1
7241768	3000x180 mm	4623 W	RAL 9016	P3/30001809016	stuk	1193,00	692	1

Ketels en
warmtepompen

Warmwatertechniek

Leidingsystemen

Stralingswarmte en
convectie

Regeling en
afsluiters

Pompen en
waterdruk

Afvoersystemen,
non ferro en
dakbedekking

Bevestiging

Luchttechniek

Airconditioning

Art.nr	Specificaties	Lev.nr	Ehd	Prijs	Grp	CC
--------	---------------	--------	-----	-------	-----	----

VEHA designradiatoren

Vasco Etech

Designradiator elektrisch

7240741	600x660 500W	wit	2195919016	stuk	591,00	692	1
7240742	600x840 750W	wit	2196909016	stuk	645,00	692	1
7240743	600x1080 1000W	wit	2197999016	stuk	699,00	692	1
7240744	600x1260 1250W	wit	2198989016	stuk	754,00	692	1
7240745	600x1440 1500W	wit	2199979016	stuk	792,00	692	1
7240746	600x660 500W	wit.alu	2195090006	stuk	679,00	692	1
7240747	600x840 750W	wit.alu	2196090006	stuk	742,00	692	1
7240748	600x1080 1000W	wit.alu	2197090006	stuk	804,00	692	1
7240749	600x1260 1250W	wit.alu	2198090006	stuk	867,00	692	1
7240750	600x1440 1500W	wit.alu	2199090006	stuk	911,00	692	1

Vasco Accessoires

7241828	Muurbevestiging Type-P 130 RAL 9016	365199016	stuk	6,70	692	1
7240305	Design ventielthermostaat recht verchroomd	019245	stuk	121,00	692	0
7241830	Muurbevestiging Type-P 180 RAL 9016	365299016	stuk	6,70	692	1
7241832	Telescopische voet Type-P 130 RAL 9016	366199016	stuk	12,00	692	1
7240635	Ventielset + afdekkap recht wit	016596	stuk	74,00	692	0
7230014	Koppeling voor Pex-buis 16x2mm	603932	stuk	3,22	692	0
7241834	Telescopische voet Type-P 180 RAL 9016	366299016	stuk	12,00	692	1
7240643	Ventielset + afdekkap gebogen wit	016497	stuk	74,00	692	0
7241836	Kolomvoet Type-P 130 RAL 9016	368199016	stuk	27,00	692	1
7240651	Ventielset + afdekkap recht pergamon	016534	stuk	85,00	692	0
7241838	Kolomvoet Type-P 180 RAL 9016	368299016	stuk	28,00	692	1
7240284	Plan handdoekbeugel recht verchroomd	016916	stuk	232,00	692	0
7240678	Ventielset + afdekkap gebogen pergamon	016435	stuk	85,00	692	1
7240285	Carré Rond handdoekbeugel gebogen verchroomd	016923	stuk	232,00	692	1
7241682	Ventielset + afdekkap recht chroom	016541	stuk	85,00	692	0
7240286	Carré knop vierkant verchroomd	016930	stuk	53,00	692	0
7241674	Ventielset + afdekkap recht inox look	016084	stuk	99,50	692	1
7230015	Ventielset haaks links m. thermostaatkop wit	019399	stuk	112,00	692	0
7240288	Droogrekje voor HKM / HKRM verchroomd	043523	stuk	69,50	692	1
7230016	Ventielset haaks links m. thermostaatkop verchroomd	019344	stuk	125,00	692	0
7240289	Droogrekje voor HDM / HDRM verchroomd	043509	stuk	69,50	692	1
7240301	Design ventielthermostaat haaks wit	019191	stuk	112,00	692	0
7230022	Ventielset haaks rechts m. thermostaatkop wit	019696	stuk	112,00	692	0
7240290	Droogrekje voor HRM / HRBM verchroomd	043547	stuk	69,50	692	1
7240302	Design ventielthermostaat haaks pergamon	019139	stuk	112,00	692	0
7230025	Ventielset haaks rechts m. thermostaatkop verchroomd	019641	stuk	125,00	692	0
7240291	Droogrekje voor HRM-C / HRBM-C verchroomd	043486	stuk	69,50	692	1
7240303	Design ventielthermostaat haaks verchroomd	019146	stuk	125,00	692	0
7240008	Kniekoppeling bocht 90° per paar	016077	stuk	17,00	692	0
7240292	Droogrekje recht inox	012260	stuk	198,00	692	1
7240304	Design ventielthermostaat haaks inox	019184	stuk	148,00	692	0
7230013	Knelset voor designventielset 15mm	603925	stuk	1,97	692	0
7240293	Droogrekje gebogen inox	012277	stuk	217,00	692	1
7230006	VN handdoekbeugel 67cm verchroomd	042106	stuk	142,00	692	1
7240294	Vinca handdoekkring verchroomd	042205	stuk	86,00	692	1
7240296	Tulipa handdoekkring verchroomd	042267	stuk	122,00	692	1
7240297	Vinca droogrek 385x163 mm verchroomd	042465	stuk	192,00	692	1
7240298	Tulipa droogrek 385x163 mm verchroomd	042502	stuk	228,00	692	1
7240299	Vinca droogrek 530x163 mm verchroomd	042700	stuk	192,00	692	1
7240300	Tulipa TSN droogrek 560x163 mm verchroomd	042748	stuk	228,00	692	1
7240281	Spiegel 26x180 cm	380093	stuk	192,00	692	1

Art.nr	Specificaties	Lev.nr	Ehd	Prijs	Grp	CC
--------	---------------	--------	-----	-------	-----	----

DURA ledenradiatoren

Dura Retrotherm

Ledenradiator lengte=50 mm

7204345	280/200x229	57W/lid (75/65-20°C)	wit, RAL 9010	28020022950	stuk	15,50	706	1
7204353	430/350x139	54W/lid (75/65-20°C)	wit, RAL 9010	43035013950	stuk	14,25	706	1
7204361	430/350x199	72W/lid (75/65-20°C)	wit, RAL 9010	43035019950	stuk	19,00	706	1
7204388	580/500x89	53W/lid (75/65-20°C)	wit, RAL 9010	5805008950	stuk	13,50	706	1
7204396	580/500x139	72W/lid (75/65-20°C)	wit, RAL 9010	58050013950	stuk	16,75	706	1
7204418	580/500x199	91W/lid (75/65-20°C)	wit, RAL 9010	58050019950	stuk	21,50	706	1
7204426	980/900x89	88W/lid (75/65-20°C)	wit, RAL 9010	9809008950	stuk	20,25	706	1
7204434	980/900x139	113W/lid (75/65-20°C)	wit, RAL 9010	98090013950	stuk	25,75	706	1

Raamradiator lengte=86 mm

7204436	280/200x229	65W/lid (75/65-20°C)	wit, RAL 9010	28020022986	stuk	21,00	706	1
7204438	430/350x139	62W/lid (75/65-20°C)	wit, RAL 9010	43035013986	stuk	19,50	706	1
7204440	430/350x199	79W/lid (75/65-20°C)	wit, RAL 9010	43035019986	stuk	27,00	706	1
7204444	580/500x89	61W/lid (75/65-20°C)	wit, RAL 9010	5805008986	stuk	17,00	706	1
7304442	580/500x139	79W/lid (75/65-20°C)	wit, RAL 9010	58050013986	stuk	25,25	706	1
7204450	580/500x199	98W/lid (75/65-20°C)	wit, RAL 9010	58050019986	stuk	29,50	706	1
7204469	980/900x89	95W/lid (75/65-20°C)	wit, RAL 9010	9809008986	stuk	28,75	706	1
7204477	980/900x139	120W/lid (75/65-20°C)	wit, RAL 9010	98090013986	stuk	33,25	706	1

Accessoires Dura ledenradiatoren

7204507	Wandbevestigingset ledenradiator	352/11/LR			stuk	12,75	706	0
7204515	Wandbevestigingset raamradiator	352/11/RR			stuk	14,25	706	1
7204523	Standconsole ledenradiator 280 mm	201/280/LR			stuk	31,00	706	1
7204531	Standconsole ledenradiator 430 mm	201/430/LR			stuk	31,75	706	1
7204558	Standconsole ledenradiator 580 mm	201/580/LR			stuk	33,00	706	1
7204566	Standconsole ledenradiator 980 mm	201/980/LR			stuk	37,00	706	1
7204574	Standconsole raamradiator 280 mm	201/280/RR			stuk	32,75	706	1
7204582	Standconsole raamradiator 430 mm	201/430/RR			stuk	33,50	706	1
7204590	Standconsole raamradiator 580 mm	201/580/RR			stuk	34,75	706	1
7204604	Standconsole raamradiator 980 mm	201/980/RR			stuk	38,75	706	1
7204612	Voetconsole voor ledenradiator	205/LR			stuk	24,50	706	1
7204620	Voetconsole voor raamradiator	205/RR			stuk	24,50	706	1

Ketels en warmtepompen

Warmwatertechniek

Leidingsystemen

Stralingswarmte en convectie

Regeling en afsluiters

Pompen en waterdruk

Afvoersystemen, non ferro en dakbedekking

Bevestiging

Luchttechniek

Airconditioning

Gereedschap

BETHERMA vloerconvectoren

Betherma Metro Complete convectorputten

Betherma B.V. produceert met Metro vloerinbouw-units een hoogwaardig Nederlands kwaliteitsproduct gewaarborgd met een garantietermijn van 10 jaar.

Standaard inbegrepen bij levering:

Waterdichte voorgemonteerde polyester vloerinbouw-unit met verhoogde aansluiting voorzien van aansluitkoppelingen 1/2" binnendraad. AluMAXX® high performance convector en een design rolrooster in hout of aluminium. Aangeployesterd aluminium zwart inlegraam, isolerende scheidingswand, luchtleidingsklemmen en voetconsoles.

Optioneel:

Rolroosters in es, beuk, kers (natuur of gelakt), aluminium brons, aluminium zwart en aluminium wit. AluMAXX® high performance TWIN convectors voor extra warmte afgifte. Isolatiewaarde R = 3,0 en R = 4,0. Grijs geanodiseerd inlegraam. Renovatie inlegraam in zwart of grijs geanodiseerd voor houten vloeren en bestaande situaties.



Complete convectorput

7388004	520x1600x280	1287W	merbau natuur	M506A	stuk	576,00	718	1
7388005	520x1600x360	1906W	merbau natuur	M507A	stuk	688,00	718	1
7388006	520x1800x280	1500W	merbau natuur	M509A	stuk	638,00	718	1
7388007	520x1800x360	2225W	merbau natuur	M510A	stuk	767,00	718	1
7388008	520x2000x280	1713W	merbau natuur	M512A	stuk	711,00	718	1
7388009	520x2000x360	2554W	merbau natuur	M513A	stuk	845,00	718	1
7388010	520x2200x280	1935W	merbau natuur	M515A	stuk	774,00	718	1
7388011	520x2200x360	2883W	merbau natuur	M516A	stuk	925,00	718	1
7388012	520x2400x280	2167W	merbau natuur	M518A	stuk	841,00	718	1
7388013	520x2400x360	3211W	merbau natuur	M519A	stuk	1003,00	718	1
7388015	520x2600x360	3560W	merbau natuur	M522A	stuk	1079,00	718	1
7388016	520x2800x280	2630W	merbau natuur	M524A	stuk	969,00	718	1
7388017	520x2800x360	3908W	merbau natuur	M525A	stuk	1156,00	718	1
7388018	520x3000x280	2883W	merbau natuur	M527A	stuk	1025,00	718	1
7388019	520x3000x360	4256W	merbau natuur	M528A	stuk	1240,00	718	1
7388020	520x3200x280	3134W	merbau natuur	M530A	stuk	1107,00	718	1
7388021	520x3200x360	4624W	merbau natuur	M531A	stuk	1315,00	718	1
7388022	520x3400x280	3386W	merbau natuur	M533A	stuk	1175,00	718	1
7388023	520x3400x360	4991W	merbau natuur	M534A	stuk	1400,00	718	1
7388024	520x3600x280	3637W	merbau natuur	M536A	stuk	1234,00	718	1
7388025	520x3600x360	5360W	merbau natuur	M537A	stuk	1476,00	718	1
7388026	520x1600x280	1287W	merbau gelakt	M506B	stuk	601,00	718	1
7388027	520x1600x360	1906W	merbau gelakt	M507B	stuk	718,00	718	1
7388028	520x1800x280	1500W	merbau gelakt	M509B	stuk	667,00	718	1
7388029	520x1800x360	2225W	merbau gelakt	M510B	stuk	798,00	718	1
7388030	520x2000x280	1713W	merbau gelakt	M512B	stuk	739,00	718	1
7388031	520x2000x360	2554W	merbau gelakt	M513B	stuk	883,00	718	1
7388032	520x2200x280	1935W	merbau gelakt	M515B	stuk	806,00	718	1
7388033	520x2200x360	2883W	merbau gelakt	M516B	stuk	966,00	718	1
7388034	520x2400x280	2167W	merbau gelakt	M518B	stuk	877,00	718	1
7388035	520x2400x360	3211W	merbau gelakt	M519B	stuk	1049,00	718	1
7388036	520x2600x280	2399W	merbau gelakt	M521B	stuk	946,00	718	1
7388037	520x2600x360	3560W	merbau gelakt	M522B	stuk	1129,00	718	1
7388038	520x2800x280	2630W	merbau gelakt	M524B	stuk	1007,00	718	1
7388039	520x2800x360	3908W	merbau gelakt	M525B	stuk	1209,00	718	1
7388040	520x3000x280	2883W	merbau gelakt	M527B	stuk	1070,00	718	1
7388041	520x3000x360	4256W	merbau gelakt	M528B	stuk	1297,00	718	1
7388042	520x3200x280	3134W	merbau gelakt	M530B	stuk	1152,00	718	1
7388043	520x3200x360	4624W	merbau gelakt	M531B	stuk	1373,00	718	1
7388044	520x3400x280	3386W	merbau gelakt	M533B	stuk	1223,00	718	1
7388045	520x3400x360	4991W	merbau gelakt	M534B	stuk	1462,00	718	1
7388046	520x3600x280	3637W	merbau gelakt	M536B	stuk	1287,00	718	1
7388047	520x3600x360	5360W	merbau gelakt	M537B	stuk	1554,00	718	1
7388048	520x1600x280	1287W	eiken natuur	M506C	stuk	601,00	718	1
7388049	520x1600x360	1906W	eiken natuur	M507C	stuk	718,00	718	1
7388050	520x1800x280	1500W	eiken natuur	M509C	stuk	667,00	718	1
7388051	520x1800x360	2225W	eiken natuur	M510C	stuk	798,00	718	1
7388052	520x2000x280	1713W	eiken natuur	M512C	stuk	739,00	718	1
7388053	520x2000x360	2554W	eiken natuur	M513C	stuk	883,00	718	1
7388054	520x2200x280	1935W	eiken natuur	M515C	stuk	806,00	718	1
7388055	520x2200x360	2883W	eiken natuur	M516C	stuk	966,00	718	1
7388056	520x2400x280	2167W	eiken natuur	M518C	stuk	877,00	718	1
7388057	520x2400x360	3211W	eiken natuur	M519C	stuk	1049,00	718	1
7388058	520x2600x280	2399W	eiken natuur	M521C	stuk	946,00	718	1
7388059	520x2600x360	3560W	eiken natuur	M522C	stuk	1129,00	718	1
7388060	520x2800x280	2630W	eiken natuur	M524C	stuk	1007,00	718	1
7388061	520x2800x360	3908W	eiken natuur	M525C	stuk	1209,00	718	1
7388062	520x3000x280	2883W	eiken natuur	M527C	stuk	1070,00	718	1

Ketels en
warmtepompen

Warmwatertechniek

Leidingsystemen

Stralingswarmte en
convectie

Regeling en
afsluiters

Pompen en
waterdruk

Afvoersystemen,
non ferro en
dakbedekking

Bevestiging

Luchttechniek

Airconditioning

Gereedschap

Art.nr	Specificaties	Lev.nr	Ehd	Prijs	Grp	CC
BETHERMA vloerconvectoren						
7388063	520X3000X360 4256W	eiken natuur	M528C	stuk	1297,00	718 1
7388064	520X3200X280 3134W	eiken natuur	M530C	stuk	1152,00	718 1
7388065	520X3200X360 4624W	eiken natuur	M531C	stuk	1373,00	718 1
7388066	520X3400X280 3386W	eiken natuur	M533C	stuk	1223,00	718 1
7388067	520X3400X360 4991W	eiken natuur	M534C	stuk	1462,00	718 1
7388068	520X3600X280 3637W	eiken natuur	M536C	stuk	1287,00	718 1
7388069	520X3600X360 5360W	eiken natuur	M537C	stuk	1554,00	718 1
7388070	520X1600X280 1287W	eiken gelakt	M506D	stuk	629,00	718 1
7388071	520X1600X360 1906W	eiken gelakt	M507D	stuk	754,00	718 1
7388072	520X1800X280 1500W	eiken gelakt	M509D	stuk	700,00	718 1
7388073	520X1800X360 2225W	eiken gelakt	M510D	stuk	838,00	718 1
7388074	520X2000X280 1713W	eiken gelakt	M512D	stuk	774,00	718 1
7388075	520X2000X360 2554W	eiken gelakt	M513D	stuk	928,00	718 1
7388076	520X2200X280 1935W	eiken gelakt	M515D	stuk	844,00	718 1
7388077	520X2200X360 2883W	eiken gelakt	M516D	stuk	1014,00	718 1
7388078	520X2400X280 2167W	eiken gelakt	M518D	stuk	919,00	718 1
7388079	520X2400X360 3211W	eiken gelakt	M519D	stuk	1101,00	718 1
7388080	520X2600X280 2399W	eiken gelakt	M521D	stuk	989,00	718 1
7388081	520X2600X360 3560W	eiken gelakt	M522D	stuk	1185,00	718 1
7388082	520X2800X280 2630W	eiken gelakt	M524D	stuk	1056,00	718 1
7388083	520X2800X360 3908W	eiken gelakt	M525D	stuk	1271,00	718 1
7388084	520X3000X280 2883W	eiken gelakt	M527D	stuk	1121,00	718 1
7388085	520X3000X360 4256W	eiken gelakt	M528D	stuk	1362,00	718 1
7388086	520X3200X280 3134W	eiken gelakt	M530D	stuk	1208,00	718 1
7388087	520X3200X360 4624W	eiken gelakt	M531D	stuk	1445,00	718 1
7388088	520X3400X280 3386W	eiken gelakt	M533D	stuk	1282,00	718 1
7388089	520X3400X360 4991W	eiken gelakt	M534D	stuk	1536,00	718 1
7388090	520X3600X280 3637W	eiken gelakt	M536D	stuk	1347,00	718 1
7388091	520X3600X360 5360W	eiken gelakt	M537D	stuk	1636,00	718 1
7388092	520X1600X280 1287W	aluminium grijs	M506K	stuk	601,00	718 1
7388093	520X1600X360 1906W	aluminium grijs	M507K	stuk	718,00	718 1
7388094	520X1800X280 1500W	aluminium grijs	M509K	stuk	667,00	718 1
7388095	520X1800X360 2225W	aluminium grijs	M510K	stuk	798,00	718 1
7388096	520X2000X280 1713W	aluminium grijs	M512K	stuk	739,00	718 1
7388097	520X2000X360 2554W	aluminium grijs	M513K	stuk	883,00	718 1
7388098	520X2200X280 1935W	aluminium grijs	M515K	stuk	806,00	718 1
7388099	520X2200X360 2883W	aluminium grijs	M516K	stuk	966,00	718 1
7388100	520X2400X280 2167W	aluminium grijs	M518K	stuk	877,00	718 1
7388101	520X2400X360 3211W	aluminium grijs	M519K	stuk	1049,00	718 1
7388102	520X2600X280 2399W	aluminium grijs	M521K	stuk	946,00	718 1
7388103	520X2600X360 3560W	aluminium grijs	M522K	stuk	1129,00	718 1
7388104	520X2800X280 2630W	aluminium grijs	M524K	stuk	1007,00	718 1
7388105	520X2800X360 3908W	aluminium grijs	M525K	stuk	1209,00	718 1
7388106	520X3000X280 2883W	aluminium grijs	M527K	stuk	1070,00	718 1
7388107	520X3000X360 4256W	aluminium grijs	M528K	stuk	1297,00	718 1
7388108	520X3200X280 3134W	aluminium grijs	M530K	stuk	1152,00	718 1
7388109	520X3200X360 4624W	aluminium grijs	M531K	stuk	1373,00	718 1
7388110	520X3400X280 3386W	aluminium grijs	M533K	stuk	1223,00	718 1
7388111	520X3400X360 4991W	aluminium grijs	M534K	stuk	1462,00	718 1
7388112	520X3600X280 3637W	aluminium grijs	M536K	stuk	1287,00	718 1
7388113	520X3600X360 5360W	aluminium grijs	M537K	stuk	1554,00	718 1
7388114	620X1600X280 1431W	merbau natuur	M606A	stuk	631,00	718 1
7388115	620X1600X360 2128W	merbau natuur	M607A	stuk	747,00	718 1
7388116	620X1800X280 1664W	merbau natuur	M609A	stuk	698,00	718 1
7388117	620X1800X360 2476W	merbau natuur	M610A	stuk	830,00	718 1
7388118	620X2000X280 1906W	merbau natuur	M612A	stuk	775,00	718 1
7388119	620X2000X360 2843W	merbau natuur	M613A	stuk	917,00	718 1
7388120	620X2200X280 2128W	merbau natuur	M615A	stuk	846,00	718 1
7388121	620X2200X360 3211W	merbau natuur	M616A	stuk	1003,00	718 1
7388122	620X2400X280 2418W	merbau natuur	M618A	stuk	919,00	718 1
7388123	620X2400X360 3578W	merbau natuur	M619A	stuk	1088,00	718 1
7388124	620X2600X280 2669W	merbau natuur	M621A	stuk	991,00	718 1
7388125	620X2600X360 3966W	merbau natuur	M622A	stuk	1170,00	718 1
7388126	620X2800X280 2940W	merbau natuur	M624A	stuk	1057,00	718 1
7388127	620X2800X360 4353W	merbau natuur	M625A	stuk	1240,00	718 1
7388128	620X3000X280 3211W	merbau natuur	M627A	stuk	1119,00	718 1
7388129	620X3000X360 4759W	merbau natuur	M628A	stuk	1342,00	718 1
7388130	620X3200X280 3482W	merbau natuur	M630A	stuk	1205,00	718 1
7388131	620X3200X360 5173W	merbau natuur	M631A	stuk	1423,00	718 1
7388132	620X3400X280 3753W	merbau natuur	M633A	stuk	1279,00	718 1
7388133	620X3400X360 5590W	merbau natuur	M634A	stuk	1516,00	718 1



Ketels en warmtepompen

Warmwatertechniek

Leidingsystemen

Stralingswarmte en convectie

Regeling en afsluiters

Pompen en waterdruk

Afvoersystemen, non ferro en dakbedekking

Bevestiging

Luchttechniek

Airconditioning

Gereedschap

Art.nr Specificaties Lev.nr Ehd Prijs Grp CC

BETHERMA vloerconvectoren



Ketels en warmtepompen

Warmwatertechniek

Leidingsystemen

Stralingswarmte en convectie

Regeling en afsluiters

Pompen en waterdruk

Afvoersystemen, non ferro en dakbedekking

Bevestiging

Luchttechniek

Airconditioning

Gereedschap

7388134	620X3600X280	4023W	merbau natuur	M636A	stuk	1344,00	718	1
7388135	620X3600X360	6007W	merbau natuur	M637A	stuk	1595,00	718	1
7388136	620X1600X280	1431W	merbau gelakt	M606B	stuk	655,00	718	1
7388137	620X1600X360	2128W	merbau gelakt	M607B	stuk	778,00	718	1
7388138	620X1800X280	1664W	merbau gelakt	M609B	stuk	727,00	718	1
7388139	620X1800X360	2476W	merbau gelakt	M610B	stuk	862,00	718	1
7388140	620X2000X280	1906W	merbau gelakt	M612B	stuk	803,00	718	1
7388141	620X2000X360	2843W	merbau gelakt	M613B	stuk	954,00	718	1
7388142	620X2200X280	2128W	merbau gelakt	M615B	stuk	878,00	718	1
7388143	620X2200X360	3211W	merbau gelakt	M616B	stuk	1044,00	718	1
7388144	620X2400X280	2418W	merbau gelakt	M618B	stuk	954,00	718	1
7388145	620X2400X360	3578W	merbau gelakt	M619B	stuk	1135,00	718	1
7388146	620X2600X280	2669W	merbau gelakt	M621B	stuk	1031,00	718	1
7388147	620X2600X360	3966W	merbau gelakt	M622B	stuk	1220,00	718	1
7388148	620X2800X280	2940W	merbau gelakt	M624B	stuk	1095,00	718	1
7388149	620X2800X360	4353W	merbau gelakt	M625B	stuk	1293,00	718	1
7388150	620X3000X280	3211W	merbau gelakt	M627B	stuk	1166,00	718	1
7388151	620X3000X360	4759W	merbau gelakt	M628B	stuk	1398,00	718	1
7388152	620X3200X280	3482W	merbau gelakt	M630B	stuk	1252,00	718	1
7388153	620X3200X360	5173W	merbau gelakt	M631B	stuk	1482,00	718	1
7388154	620X3400X280	3753W	merbau gelakt	M633B	stuk	1327,00	718	1
7388155	620X3400X360	5590W	merbau gelakt	M634B	stuk	1577,00	718	1
7388156	620X3600X280	4023W	merbau gelakt	M636B	stuk	1398,00	718	1
7388157	620X3600X360	6007W	merbau gelakt	M637B	stuk	1673,00	718	1
7388158	620X1600X280	1431W	eiken natuur	M606C	stuk	655,00	718	1
7388159	620X1600X360	2128W	eiken natuur	M607C	stuk	778,00	718	1
7388160	620X1800X280	1664W	eiken natuur	M609C	stuk	727,00	718	1
7388161	620X1800X360	2476W	eiken natuur	M610C	stuk	862,00	718	1
7388162	620X2000X280	1906W	eiken natuur	M612C	stuk	803,00	718	1
7388163	620X2000X360	2843W	eiken natuur	M613C	stuk	954,00	718	1
7388164	620X2200X280	2128W	eiken natuur	M615C	stuk	878,00	718	1
7388165	620X2200X360	3211W	eiken natuur	M616C	stuk	1044,00	718	1
7388166	620X2400X280	2418W	eiken natuur	M618C	stuk	954,00	718	1
7388167	620X2400X360	3578W	eiken natuur	M619C	stuk	1135,00	718	1
7388168	620X2600X280	2669W	eiken natuur	M621C	stuk	1031,00	718	1
7388169	620X2600X360	3966W	eiken natuur	M622C	stuk	1220,00	718	1
7388170	620X2800X280	2940W	eiken natuur	M624C	stuk	1095,00	718	1
7388171	620X2800X360	4353W	eiken natuur	M625C	stuk	1293,00	718	1
7388172	620X3000X280	3211W	eiken natuur	M627C	stuk	1166,00	718	1
7388173	620X3000X360	4759W	eiken natuur	M628C	stuk	1398,00	718	1
7388174	620X3200X280	3482W	eiken natuur	M630C	stuk	1252,00	718	1
7388175	620X3200X360	5173W	eiken natuur	M631C	stuk	1482,00	718	1
7388176	620X3400X280	3753W	eiken natuur	M633C	stuk	1327,00	718	1
7388177	620X3400X360	5590W	eiken natuur	M634C	stuk	1577,00	718	1
7388178	620X3600X280	4023W	eiken natuur	M636C	stuk	1398,00	718	1
7388179	620X3600X360	6007W	eiken natuur	M637C	stuk	1673,00	718	1
7388180	620X1600X280	1431W	eiken gelakt	M606D	stuk	684,00	718	1
7388181	620X1600X360	2128W	eiken gelakt	M607D	stuk	813,00	718	1
7388182	620X1800X280	1664W	eiken gelakt	M609D	stuk	759,00	718	1
7388183	620X1800X360	2476W	eiken gelakt	M610D	stuk	901,00	718	1
7388184	620X2000X280	1906W	eiken gelakt	M612D	stuk	839,00	718	1
7388185	620X2000X360	2843W	eiken gelakt	M613D	stuk	1000,00	718	1
7388186	620X2200X280	2128W	eiken gelakt	M615D	stuk	917,00	718	1
7388187	620X2200X360	3211W	eiken gelakt	M616D	stuk	1092,00	718	1
7388188	620X2400X280	2418W	eiken gelakt	M618D	stuk	996,00	718	1
7388189	620X2400X360	3578W	eiken gelakt	M619D	stuk	1188,00	718	1
7388190	620X2600X280	2669W	eiken gelakt	M621D	stuk	1074,00	718	1
7388191	620X2600X360	3966W	eiken gelakt	M622D	stuk	1277,00	718	1
7388192	620X2800X280	2940W	eiken gelakt	M624D	stuk	1145,00	718	1
7388193	620X2800X360	4353W	eiken gelakt	M625D	stuk	1355,00	718	1
7388194	620X3000X280	3211W	eiken gelakt	M627D	stuk	1217,00	718	1
7388195	620X3000X360	4759W	eiken gelakt	M628D	stuk	1464,00	718	1
7388196	620X3200X280	3482W	eiken gelakt	M630D	stuk	1307,00	718	1
7388197	620X3200X360	5173W	eiken gelakt	M631D	stuk	1553,00	718	1
7388198	620X3400X280	3753W	eiken gelakt	M633D	stuk	1386,00	718	1
7388199	620X3400X360	5590W	eiken gelakt	M634D	stuk	1653,00	718	1
7388200	620X3600X280	4023W	eiken gelakt	M636D	stuk	1457,00	718	1
7388201	620X3600X360	6007W	eiken gelakt	M637D	stuk	1755,00	718	1
7388202	620X1600X280	1431W	aluminium grijs	M606K	stuk	655,00	718	1
7388203	620X1600X360	2128W	aluminium grijs	M607K	stuk	778,00	718	1
7388204	620X1800X280	1664W	aluminium grijs	M609K	stuk	727,00	718	1

Art.nr	Specificaties	Lev.nr	Ehd	Prijs	Grp	CC
BETHERMA vloerconvectoren						
7388205	620X1800X360 2476W	aluminium grijs M610K	stuk	862,00	718	1
7388206	620X2000X280 1906W	aluminium grijs M612K	stuk	803,00	718	1
7388207	620X2000X360 2843W	aluminium grijs M613K	stuk	954,00	718	1
7388208	620X2200X280 2128W	aluminium grijs M615K	stuk	878,00	718	1
7388209	620X2200X360 3211W	aluminium grijs M616K	stuk	1044,00	718	1
7388210	620X2400X280 2418W	aluminium grijs M618K	stuk	954,00	718	1
7388211	620X2400X360 3578W	aluminium grijs M619K	stuk	1135,00	718	1
7388212	620X2600X280 2669W	aluminium grijs M621K	stuk	1031,00	718	1
7388213	620X2600X360 3966W	aluminium grijs M622K	stuk	1220,00	718	1
7388214	620X2800X280 2940W	aluminium grijs M624K	stuk	1095,00	718	1
7388215	620X2800X360 4353W	aluminium grijs M625K	stuk	1293,00	718	1
7388216	620X3000X280 3211W	aluminium grijs M627K	stuk	1166,00	718	1
7388217	620X3000X360 4759W	aluminium grijs M628K	stuk	1398,00	718	1
7388218	620X3200X280 3482W	aluminium grijs M630K	stuk	1252,00	718	1
7388219	620X3200X360 5173W	aluminium grijs M631K	stuk	1482,00	718	1
7388220	620X3400X280 3753W	aluminium grijs M633K	stuk	1327,00	718	1
7388221	620X3400X360 5590W	aluminium grijs M634K	stuk	1577,00	718	1
7388222	620X3600X280 4023W	aluminium grijs M636K	stuk	1398,00	718	1
7388223	620X3600X360 6007W	aluminium grijs M637K	stuk	1673,00	718	1
7388224	650X1660X340 1431W	merbau natuur M206A	stuk	673,00	718	1
7388225	650X1660X420 2128W	merbau natuur M207A	stuk	791,00	718	1
7388226	650X1860X340 1664W	merbau natuur M209A	stuk	742,00	718	1
7388227	650X1860X420 2476W	merbau natuur M210A	stuk	880,00	718	1
7388228	650X2060X340 1906W	merbau natuur M212A	stuk	825,00	718	1
7388229	650X2060X420 2843W	merbau natuur M213A	stuk	969,00	718	1
7388230	650X2260X340 2128W	merbau natuur M215A	stuk	901,00	718	1
7388231	650X2260X420 3211W	merbau natuur M216A	stuk	1059,00	718	1
7388232	650X2460X340 2418W	merbau natuur M218A	stuk	975,00	718	1
7388233	650X2460X420 3578W	merbau natuur M219A	stuk	1153,00	718	1
7388234	650X2660X340 2669W	merbau natuur M221A	stuk	1057,00	718	1
7388235	650X2660X420 3966W	merbau natuur M222A	stuk	1238,00	718	1
7388236	650X2860X340 2940W	merbau natuur M224A	stuk	1126,00	718	1
7388237	650X2860X420 4353W	merbau natuur M225A	stuk	1313,00	718	1
7388238	650X3060X340 3211W	merbau natuur M227A	stuk	1192,00	718	1
7388239	650X3060X420 4759W	merbau natuur M228A	stuk	1420,00	718	1
7388240	650X3260X340 3482W	merbau natuur M230A	stuk	1282,00	718	1
7388241	650X3260X420 5173W	merbau natuur M231A	stuk	1505,00	718	1
7388242	650X3460X340 3753W	merbau natuur M233A	stuk	1358,00	718	1
7388243	650X3460X420 5590W	merbau natuur M234A	stuk	1600,00	718	1
7388244	650X3660X340 4023W	merbau natuur M236A	stuk	1430,00	718	1
7388245	650X3660X420 6007W	merbau natuur M237A	stuk	1686,00	718	1
7388246	650X1660X340 1431W	merbau gelakt M206B	stuk	697,00	718	1
7388247	650X1660X420 2128W	merbau gelakt M207B	stuk	821,00	718	1
7388248	650X1860X340 1664W	merbau gelakt M209B	stuk	771,00	718	1
7388249	650X1860X420 2476W	merbau gelakt M210B	stuk	911,00	718	1
7388250	650X2060X340 1906W	merbau gelakt M212B	stuk	854,00	718	1
7388251	650X2060X420 2843W	merbau gelakt M213B	stuk	1007,00	718	1
7388252	650X2260X340 2128W	merbau gelakt M215B	stuk	932,00	718	1
7388253	650X2260X420 3211W	merbau gelakt M216B	stuk	1100,00	718	1
7388254	650X2460X340 2418W	merbau gelakt M218B	stuk	1011,00	718	1
7388255	650X2460X420 3578W	merbau gelakt M219B	stuk	1200,00	718	1
7388256	650X2660X340 2669W	merbau gelakt M221B	stuk	1096,00	718	1
7388257	650X2660X420 3966W	merbau gelakt M222B	stuk	1288,00	718	1
7388258	650X2860X340 2940W	merbau gelakt M224B	stuk	1164,00	718	1
7388259	650X2860X420 4353W	merbau gelakt M225B	stuk	1365,00	718	1
7388260	650X3060X340 3211W	merbau gelakt M227B	stuk	1237,00	718	1
7388261	650X3060X420 4759W	merbau gelakt M228B	stuk	1475,00	718	1
7388262	650X3260X340 3482W	merbau gelakt M230B	stuk	1328,00	718	1
7388263	650X3260X420 5173W	merbau gelakt M231B	stuk	1563,00	718	1
7388264	650X3460X340 3753W	merbau gelakt M233B	stuk	1406,00	718	1
7388265	650X3460X420 5590W	merbau gelakt M234B	stuk	1661,00	718	1
7388266	650X3660X340 4023W	merbau gelakt M236B	stuk	1484,00	718	1
7388267	650X3660X420 6007W	merbau gelakt M237B	stuk	1764,00	718	1
7388268	650X1660X340 1431W	eiken natuur M206C	stuk	697,00	718	1
7388269	650X1660X420 2128W	eiken natuur M207C	stuk	821,00	718	1
7388270	650X1860X340 1664W	eiken natuur M209C	stuk	771,00	718	1
7388271	650X1860X420 2476W	eiken natuur M210C	stuk	911,00	718	1
7388272	650X2060X340 1906W	eiken natuur M212C	stuk	854,00	718	1
7388273	650X2060X420 2843W	eiken natuur M213C	stuk	1007,00	718	1
7388274	650X2260X340 2128W	eiken natuur M215C	stuk	932,00	718	1
7388275	650X2260X420 3211W	eiken natuur M216C	stuk	1100,00	718	1



Ketels en warmtepompen

Warmwatertechniek

Leidingsystemen

Stralingswarmte en convectie

Regeling en afsluiters

Pompen en waterdruk

Afvoersystemen, non ferro en dakbedekking

Bevestiging

Luchttechniek

Airconditioning

Gereedschap

Art.nr Specificaties Lev.nr Ehd Prijs Grp CC

BETHERMA vloerconvectoren



Ketels en warmtepompen

Warmwatertechniek

Leidingsystemen

Stralingswarmte en convectie

Regeling en afsluiters

Pompen en waterdruk

Afvoersystemen, non ferro en dakbedekking

Bevestiging

Luchttechniek

Airconditioning

Gereedschap

7388276	650X2460X340	2418W	eiken natuur	M218C	stuk	1011,00	718	1
7388277	650X2460X420	3578W	eiken natuur	M219C	stuk	1200,00	718	1
7388278	650X2660X340	2669W	eiken natuur	M221C	stuk	1096,00	718	1
7388279	650X2660X420	3966W	eiken natuur	M222C	stuk	1288,00	718	1
7388280	650X2860X340	2940W	eiken natuur	M224C	stuk	1164,00	718	1
7388281	650X2860X420	4353W	eiken natuur	M225C	stuk	1365,00	718	1
7388282	650X3060X340	3211W	eiken natuur	M227C	stuk	1237,00	718	1
7388283	650X3060X420	4759W	eiken natuur	M228C	stuk	1475,00	718	1
7388284	650X3260X340	3482W	eiken natuur	M230C	stuk	1328,00	718	1
7388285	650X3260X420	5173W	eiken natuur	M231C	stuk	1563,00	718	1
7388286	650X3460X340	3753W	eiken natuur	M233C	stuk	1406,00	718	1
7388287	650X3460X420	5590W	eiken natuur	M234C	stuk	1661,00	718	1
7388288	650X3660X340	4023W	eiken natuur	M236C	stuk	1484,00	718	1
7388289	650X3660X420	6007W	eiken natuur	M237C	stuk	1764,00	718	1
7388290	650X1660X340	1431W	eiken gelakt	M206D	stuk	726,00	718	1
7388291	650X1660X420	2128W	eiken gelakt	M207D	stuk	856,00	718	1
7388292	650X1860X340	1664W	eiken gelakt	M209D	stuk	803,00	718	1
7388293	650X1860X420	2476W	eiken gelakt	M210D	stuk	951,00	718	1
7388294	650X2060X340	1906W	eiken gelakt	M212D	stuk	889,00	718	1
7388295	650X2060X420	2843W	eiken gelakt	M213D	stuk	1052,00	718	1
7388296	650X2260X340	2128W	eiken gelakt	M215D	stuk	971,00	718	1
7388297	650X2260X420	3211W	eiken gelakt	M216D	stuk	1149,00	718	1
7388298	650X2460X340	2418W	eiken gelakt	M218D	stuk	1053,00	718	1
7388299	650X2460X420	3578W	eiken gelakt	M219D	stuk	1253,00	718	1
7388300	650X2660X340	2669W	eiken gelakt	M221D	stuk	1140,00	718	1
7388301	650X2660X420	3966W	eiken gelakt	M222D	stuk	1345,00	718	1
7388302	650X2860X340	2940W	eiken gelakt	M224D	stuk	1213,00	718	1
7388303	650X2860X420	4353W	eiken gelakt	M225D	stuk	1426,00	718	1
7388304	650X3060X340	3211W	eiken gelakt	M227D	stuk	1288,00	718	1
7388305	650X3060X420	4759W	eiken gelakt	M228D	stuk	1540,00	718	1
7388306	650X3260X340	3482W	eiken gelakt	M230D	stuk	1384,00	718	1
7388307	650X3260X420	5173W	eiken gelakt	M231D	stuk	1635,00	718	1
7388308	650X3460X340	3753W	eiken gelakt	M233D	stuk	1465,00	718	1
7388309	650X3460X420	5590W	eiken gelakt	M234D	stuk	1737,00	718	1
7388310	650X3660X340	4023W	eiken gelakt	M236D	stuk	1545,00	718	1
7388311	650X3660X420	6007W	eiken gelakt	M237D	stuk	1846,00	718	1
7388312	650X1660X340	1431W	aluminium grijs	M206K	stuk	697,00	718	1
7388313	650X1660X420	2128W	aluminium grijs	M207K	stuk	821,00	718	1
7388314	650X1860X340	1664W	aluminium grijs	M209K	stuk	771,00	718	1
7388315	650X1860X420	2476W	aluminium grijs	M210K	stuk	911,00	718	1
7388316	650X2060X340	1906W	aluminium grijs	M212K	stuk	854,00	718	1
7388317	650X2060X420	2843W	aluminium grijs	M213K	stuk	1007,00	718	1
7388318	650X2260X340	2128W	aluminium grijs	M215K	stuk	932,00	718	1
7388319	650X2260X420	3211W	aluminium grijs	M216K	stuk	1100,00	718	1
7388320	650X2460X340	2418W	aluminium grijs	M218K	stuk	1011,00	718	1
7388321	650X2460X420	3578W	aluminium grijs	M219K	stuk	1200,00	718	1
7388322	650X2660X340	2669W	aluminium grijs	M221K	stuk	1096,00	718	1
7388323	650X2660X420	3966W	aluminium grijs	M222K	stuk	1288,00	718	1
7388324	650X2860X340	2940W	aluminium grijs	M224K	stuk	1164,00	718	1
7388325	650X2860X420	4353W	aluminium grijs	M225K	stuk	1365,00	718	1
7388326	650X3060X340	3211W	aluminium grijs	M227K	stuk	1237,00	718	1
7388327	650X3060X420	4759W	aluminium grijs	M228K	stuk	1475,00	718	1
7388328	650X3260X340	3482W	aluminium grijs	M230K	stuk	1328,00	718	1
7388329	650X3260X420	5173W	aluminium grijs	M231K	stuk	1563,00	718	1
7388330	650X3460X340	3753W	aluminium grijs	M233K	stuk	1406,00	718	1
7388331	650X3460X420	5590W	aluminium grijs	M234K	stuk	1661,00	718	1
7388332	650X3660X340	4023W	aluminium grijs	M236K	stuk	1484,00	718	1
7388333	650X3660X420	6007W	aluminium grijs	M237K	stuk	1764,00	718	1

Betherma presenteert de nieuwe generatie AluMAXX® high performance convectors in de



Etruskenweg 9
5349 AZ OSS
Tel.: 0412 - 64 94 94
www.betherma.com

METRO

PREFAB CONVECTORPUT



METRO CONVECTORPUT

Metro prefab convectorputten zijn gemaakt van gewapend polyester met een extra waterdichte polyester topcoating. Het kwalitatief hoogwaardige, aluminium inlegraam wordt direct op de put vast gepolyesterd om een degelijke verbinding te waarborgen.



- **BESTEL- EN INSTALLATIEGEMAK**
- **WATERDICHT**
- **VOORGEMONTEERD**
- **FLEXIBELE, VERHOOGDE AANSLUITING**
- **GEÏSOLEERD (R=0,96 / 2,5 / 3,0 / 4,0)**
- **(DE)MONTABEL ZONDER GEREEDSCHAP**
- **LICHTGEWICHT**
- **10 JAAR GARANTIE**

AluMAXX® (gepatenteerd)

HIGH PERFORMANCE CONVECTORS

Om te voldoen aan de modernste eisen, met betrekking tot centrale verwarming, heeft Betherma een nieuwe standaard ontwikkeld op het gebied van convectoren. AluMAXX® high performance convectors bieden precies dat, wat de hedendaagse CV-markt vraagt. Met AluMAXX® koppelt Betherma een hoge warmte-afgifte en een laag gewicht aan een superieure constructie. Het uitgekende ontwerp draagt bij aan grotere stijfheid van de warmtelamellen, meer aansluitflexibiliteit en minder scherpe randen. Korte opwarmtijden en ijzersterke verbindingen bieden de garantie tot ongecompliceerd wooncomfort.

AluMAXX® High Performance Convectors worden toegepast in alle Betherma convector-oplossingen. Op AluMAXX® kwaliteitsproducten wordt een garantiewaARBorg verleend van 10 jaar.

LEVERBAAR MET RENOVATIE INLEGRAAM

JAGA vloerconvectoren

Jaga Inbouwconvectoren

In moderne woonruimtes met grote schuifdeuren en glas tot de vloer, zijn de JAGA vloerconvectoren energetisch én esthetisch een ideale oplossing. JAGA vloerconvectoren geven een behaaglijke warmte en het uitzicht naar buiten blijft behouden. Het concept van de JAGA vloerinbouwunit is zodanig uitgevoerd, dat de koude van het raam volledig wordt afgeschermd en dat een ideale warmteafgifte en evenwichtige, gelijkmatige comforttemperatuur wordt bereikt. Ten opzichte van een conventionele bouwkundige put wordt met de JAGA prefabunit een aanzienlijke tijdsbesparing gerealiseerd. Afhankelijk van de warmtegeleiding van het gebruikte roostermateriaal, zijn aluminium roosters in de lengterichting en houten roosters in de dwarsrichting van de vloerput uitgevoerd. Voor waterdichte toepassingen is ook een kant en klare polyesterput leverbaar.

Energietips:

Metingen hebben aangetoond dat de warmte-afgifte het grootst is wanneer het verwarmingselement aan de raamzijde van de convectorput wordt geplaatst. Let op de afstand tot het raam: de gordijnen mogen niet over de put hangen. De convector dient de gehele lengte van het raam te bestrijken.

Metalen vloerputten:

Grijze gelakte sedzimir verzinkte staalplaat van 0,75 mm dikte, geleverd als eenvoudig te monteren bouw pakket; niet waterdicht. Eenvoudig in elkaar te klikken en zonder bijkomende werkzaamheden in de vloer te plaatsen. Voorzien van voorgeperforeerde openingen voor de doorgang van leidingen.

De stalen convectorputten zijn leverbaar in ongeïsoleerde uitvoering (R = 0.12 m²K/W) en in geïsoleerde uitvoering met 10 mm polyethyleenisolatie (R = 0.58 m²K/W).

Inlegramen:

Verstevigd L-profiel. Hoogte 31,5 mm x 24 mm breedte.

Aluminium natuurkleurig / aluminium donkerbruin geanodiseerd. Voorzien van hulpstukken voor verankering en wegneembare houten afstandhouders en hulpsteunen om het indrukken van het kader te beletten tijdens het inwerken.

Aluminium roosters:

In de lengte geplaatste lamellen (5 x 16 mm) met een tussenafstand van 15 mm, mechanisch verbonden met dwars geplaatste steunlamellen met maximale tussenafstanden van 305 mm. Doorlaat 75%. Uitvoering: natuurkleurig / geanodiseerd donkerbruin.

Oprolbare roosters:

Dwarsgeplaatste eiken / hardhouten / lamellen (12 x 32 mm) met tussenafstanden van 20 mm.

De lamellen zijn met elkaar verbonden door een stalen veer en op hun plaats gehouden door donkerbruine kunststof afstandstukjes. Doorlaat 63 %.

Ketels en
warmtepompen

Warmwatertechniek

Leidingsystemen

Stralingswarmte en
convectie

Regeling en
afsluiters



Pompen en
waterdruk

Afvoersystemen,
non ferro en
dakbedekking

Bevestiging

Luchttechniek

Airconditioning

Gereedschap

Vloerconvector Tempo

7383166	200x1000 mm	type-15-B	600102010015	stuk	103,00	715	1
7383168	200x1000 mm	type-20-B	600102010020	stuk	129,00	715	1
7383170	200x1100 mm	type-10-B	600102011010	stuk	73,50	715	1
7383172	200x1100 mm	type-15-B	600102011015	stuk	110,00	715	1
7383174	200x1100 mm	type-20-B	600102011020	stuk	139,00	715	1
7383176	200x1200 mm	type-10-B	600102012010	stuk	77,50	715	1
7383178	200x1200 mm	type-15-B	600102012015	mtr	117,00	715	1
7383180	200x1200 mm	type-20-B	600102012020	stuk	148,00	715	1
7383182	200x1400 mm	type-10-B	600102014010	stuk	86,50	715	1
7383184	200x1400 mm	type-15-B	600102014015	stuk	131,00	715	1
7383186	200x1400 mm	type-20-B	600102014020	stuk	180,00	715	1
7383188	200x1600 mm	type-10-B	600102016010	stuk	105,00	715	1
7383190	200x1600 mm	type-15-B	600102016015	stuk	158,00	715	1
7383192	200x1600 mm	type-20-B	600102016020	stuk	217,00	715	1
7383194	200x1800 mm	type-10-B	600102018010	stuk	113,00	715	1
7383196	200x1800 mm	type-15-B	600102018015	stuk	172,00	715	1
7383198	200x1800 mm	type-20-B	600102018020	stuk	236,00	715	1
7383200	200x2000 mm	type-10-B	600102020010	stuk	122,00	715	1
7383202	200x2000 mm	type-15-B	600102020015	stuk	201,00	715	1
7383204	200x2000 mm	type-20-B	600102020020	stuk	256,00	715	1
7383206	200x2200 mm	type-10-B	600102022010	stuk	141,00	715	1
7383208	200x2200 mm	type-15-B	600102022015	stuk	234,00	715	1
7383210	200x2200 mm	type-20-B	600102022020	stuk	299,00	715	1
7383212	200x2400 mm	type-10-B	600102024010	stuk	152,00	715	1
7383214	200x2400 mm	type-15-B	600102024015	stuk	250,00	715	1
7383216	200x2400 mm	type-20-B	600102024020	stuk	322,00	715	1
7383218	200x2600 mm	type-10-B	600102026010	stuk	162,00	715	1
7383220	200x2600 mm	type-15-B	600102026015	stuk	267,00	715	1
7383222	200x2600 mm	type-20-B	600102026020	stuk	344,00	715	1
7383224	200x2800 mm	type-10-B	600102028010	stuk	172,00	715	1
7383226	200x2800 mm	type-15-B	600102028015	stuk	282,00	715	1
7383228	200x2800 mm	type-20-B	600102028020	stuk	365,00	715	1
7383230	200x3000 mm	type-10-B	600102030010	stuk	181,00	715	1
7383232	200x3000 mm	type-15-B	600102030015	stuk	299,00	715	1
7383234	300x1000 mm	type-10-B	600103010010	stuk	70,00	715	1
7383236	300x1000 mm	type-15-B	600103010015	stuk	104,00	715	1
7383238	300x1000 mm	type-20-B	600103010020	stuk	131,00	715	1
7383240	300x1100 mm	type-10-B	600103011010	stuk	74,00	715	1
7383242	300x1100 mm	type-15-B	600103011015	stuk	111,00	715	1
7383244	300x1100 mm	type-20-B	600103011020	stuk	140,00	715	1
7383246	300x1200 mm	type-10-B	600103012010	stuk	78,00	715	1

Art.nr	Specificaties	Lev.nr	Ehd	Prijs	Grp	CC
JAGA vloerconvectoren						
7383248	300x1200 mm	type-15-B	600103012015	stuk	118,00	715 1
7383250	300x1200 mm	type-20-B	600103012020	stuk	149,00	715 1
7383252	300x1400 mm	type-10-B	600103014010	stuk	87,50	715 1
7383254	300x1400 mm	type-15-B	600103014015	stuk	133,00	715 1
7383256	300x1400 mm	type-20-B	600103014020	stuk	182,00	715 1
7383258	300x1600 mm	type-10-B	600103016010	stuk	105,00	715 1
7383260	300x1600 mm	type-15-B	600103016015	stuk	159,00	715 1
7383262	300x3000 mm	type-20-B	600102030020	stuk	386,00	715 1
7383264	300x1600 mm	type-20-B	600103016020	stuk	219,00	715 1
7383266	300x1800 mm	type-10-B	600103018010	stuk	114,00	715 1
7383268	300x1800 mm	type-15-B	600103018015	stuk	174,00	715 1
7383270	300x1800 mm	type-20-B	600103018020	stuk	238,00	715 1
7383272	300x2000 mm	type-10-B	600103020010	stuk	123,00	715 1
7383274	300x2000 mm	type-15-B	600103020015	stuk	202,00	715 1
7383276	300x2000 mm	type-20-B	600103020020	stuk	258,00	715 1
7383278	300x2200 mm	type-10-B	600103022010	stuk	142,00	715 1
7383280	300x2200 mm	type-15-B	600103022015	stuk	235,00	715 1
7383282	300x2200 mm	type-20-B	600103022020	stuk	301,00	715 1
7383284	300x2400 mm	type-10-B	600103024010	stuk	153,00	715 1
7383286	300x2400 mm	type-15-B	600103024015	stuk	253,00	715 1
7383288	300x2400 mm	type-20-B	600103024020	stuk	324,00	715 1
7383290	300x2600 mm	type-10-B	600103026010	stuk	164,00	715 1
7383292	300x2600 mm	type-15-B	600103026015	stuk	269,00	715 1
7383294	300x2600 mm	type-20-B	600103026020	stuk	346,00	715 1
7383296	300x2800 mm	type-10-B	600103028010	stuk	173,00	715 1
7383298	300x2800 mm	type-15-B	600103028015	stuk	285,00	715 1
7383300	300x2800 mm	type-20-B	600103028020	stuk	368,00	715 1
7383302	300x3000 mm	type-10-B	600103030010	stuk	182,00	715 1
7383304	300x3000 mm	type-15-B	600103030015	stuk	301,00	715 1
7383306	300x3000 mm	type-20-B	600103030020	stuk	389,00	715 1
7383308	400x1000 mm	type-10-B	600104010010	stuk	71,00	715 1
7383310	400x1000 mm	type-15-B	600104010015	stuk	105,00	715 1
7383312	400x1000 mm	type-20-B	600104010020	stuk	132,00	715 1
7383314	400x1100 mm	type-10-B	600104011010	stuk	75,00	715 1
7383316	400x1100 mm	type-15-B	600104011015	stuk	112,00	715 1
7383318	400x1100 mm	type-20-B	600104011020	stuk	142,00	715 1
7383320	400x1200 mm	type-10-B	600104012010	stuk	78,50	715 1
7383322	400x1200 mm	type-15-B	600104012015	stuk	118,00	715 1
7383324	400x1200 mm	type-20-B	600104012020	stuk	151,00	715 1
7383326	400x1400 mm	type-10-B	600104014010	stuk	88,50	715 1
7383328	400x1400 mm	type-15-B	600104014015	stuk	133,00	715 1
7383330	400x1400 mm	type-20-B	600104014020	stuk	184,00	715 1
7383332	400x1600 mm	type-10-B	600104016010	stuk	106,00	715 1
7383334	400x1600 mm	type-15-B	600104016015	stuk	160,00	715 1
7383336	400x1600 mm	type-20-B	600104016020	stuk	220,00	715 1
7383338	400x1800 mm	type-10-B	600104018010	stuk	115,00	715 1
7383340	400x1800 mm	type-15-B	600104018015	stuk	175,00	715 1
7383342	400x1800 mm	type-20-B	600104018020	stuk	240,00	715 1
7383344	400x2000 mm	type-10-B	600104020010	stuk	124,00	715 1
7383346	400x2000 mm	type-15-B	600104020015	stuk	203,00	715 1
7383348	400x2000 mm	type-20-B	600104020020	stuk	260,00	715 1
7383350	400x2200 mm	type-10-B	600104022010	stuk	143,00	715 1
7383352	400x2200 mm	type-15-B	600104022015	stuk	236,00	715 1
7383354	400x2200 mm	type-20-B	600104022020	stuk	303,00	715 1
7383356	400x2400 mm	type-10-B	600104024010	stuk	154,00	715 1
7383358	400x2400 mm	type-15-B	600104024015	stuk	254,00	715 1
7383360	400x2400 mm	type-20-B	600104024020	stuk	327,00	715 1
7383362	400x2600 mm	type-10-B	600104026010	stuk	165,00	715 1
7383364	400x2600 mm	type-15-B	600104026015	stuk	271,00	715 1
7383366	400x2600 mm	type-20-B	600104026020	stuk	349,00	715 1
7383368	400x2800 mm	type-10-B	600104028010	stuk	174,00	715 1
7383370	400x2800 mm	type-15-B	600104028015	stuk	286,00	715 1
7383372	400x2800 mm	type-20-B	600104028020	stuk	370,00	715 1
7383374	400x3000 mm	type-10-B	600104030010	stuk	184,00	715 1
7383376	400x3000 mm	type-15-B	600104030015	stuk	302,00	715 1
7383378	400x3000 mm	type-20-B	600104030020	stuk	391,00	715 1
7380194	500x400 mm	type-10-B	600105004010	stuk	41,00	715 1
7380208	500x400 mm	type-15-B	600105004015	stuk	56,50	715 1
7381077	500 x400 mm	type-20-B	600105004020	stuk	71,00	715 1
7380240	500x500 mm	type-10-B	600105005010	stuk	45,00	715 1
7380429	500 x500 mm	type-15-B	600105005015	stuk	63,00	715 1



Ketels en warmtepompen

Warmwatertechniek

Leidingsystemen

Stralingswarmte en convectie

Regeling en afsluiters

Pompen en waterdruk

Afvoersystemen, non ferro en dakbedekking

Bevestiging

Luchttechniek

Airconditioning

Gereedschap

Art.nr Specificaties Lev.nr Ehd Prijs Grp CC

JAGA vloerconvectoren



	Art.nr	Specificaties	Lev.nr	Ehd	Prijs	Grp	CC
Ketels en warmtepompen	7380615	500 x500 mm	type-20-B	600105005020	stuk 79,00	715	1
	7380259	500x600 mm	type-10-B	600105006010	stuk 48,25	715	1
	7380437	500 x600 mm	type-15-B	600105006015	stuk 69,00	715	1
	7380623	500 x600 mm	type-20-B	600105006020	stuk 86,50	715	1
	7380267	500x700 mm	type-10-B	600105007010	stuk 56,50	715	1
Warmwatertechniek	7380445	500 x700 mm	type-15-B	600105007015	stuk 82,00	715	1
	7380631	500 x700 mm	type-20-B	600105007020	stuk 103,00	715	1
	7380275	500x800 mm	type-10-B	600105008010	stuk 61,00	715	1
	7380453	500 x800 mm	type-15-B	600105008015	stuk 88,50	715	1
	7380658	500 x800 mm	type-20-B	600105008020	stuk 113,00	715	1
	7380283	500x900 mm	type-10-B	600105009010	stuk 64,50	715	1
	7380461	500 x900 mm	type-15-B	600105009015	stuk 94,50	715	1
	7380666	500 x900 mm	type-20-B	600105009020	stuk 121,00	715	1
	7383380	500x1000 mm	type-10-B	600105010010	stuk 71,50	715	1
	7383382	500x1000 mm	type-15-B	600105010015	stuk 106,00	715	1
Leidingsystemen	7383384	500x1000 mm	type-20-B	600105010020	stuk 135,00	715	1
	7383386	500x1100 mm	type-10-B	600105011010	stuk 75,50	715	1
	7383388	500x1100 mm	type-15-B	600105011015	stuk 113,00	715	1
	7383390	500x1100 mm	type-20-B	600105011020	stuk 145,00	715	1
	7383392	500x1200 mm	type-10-B	600105012010	stuk 79,00	715	1
Stralingswarmte en convectie	7383394	500x1200 mm	type-15-B	600105012015	stuk 120,00	715	1
	7383396	500x1200 mm	type-20-B	600105012020	stuk 154,00	715	1
	7383398	500x1400 mm	type-10-B	600105014010	stuk 89,50	715	1
	7383400	500x1400 mm	type-15-B	600105014015	stuk 135,00	715	1
	7383402	500x1400 mm	type-20-B	600105014020	stuk 189,00	715	1
	7383404	500x1600 mm	type-10-B	600105016010	stuk 107,00	715	1
	7383406	500x1600 mm	type-15-B	600105016015	stuk 162,00	715	1
	7383408	500x1600 mm	type-20-B	600105016020	stuk 225,00	715	1
	7383410	500x1800 mm	type-10-B	600105018010	stuk 116,00	715	1
	7383412	500x1800 mm	type-15-B	600105018015	stuk 177,00	715	1
Regeling en afsluiters	7383414	500x1800 mm	type-20-B	600105018020	stuk 245,00	715	1
	7383416	500x2000 mm	type-10-B	600105020010	stuk 124,00	715	1
	7383418	500x2000 mm	type-15-B	600105020015	stuk 205,00	715	1
	7383420	500x2000 mm	type-20-B	600105020020	stuk 264,00	715	1
	7383422	500x2200 mm	type-10-B	600105022010	stuk 144,00	715	1
Pompen en waterdruk	7383424	500x2200 mm	type-15-B	600105022015	stuk 238,00	715	1
	7383426	500x2200 mm	type-20-B	600105022020	stuk 308,00	715	1
	7383428	500x2400 mm	type-10-B	600105024010	stuk 155,00	715	1
	7383430	500x2400 mm	type-15-B	600105024015	stuk 256,00	715	1
	7383432	500x2400 mm	type-20-B	600105024020	stuk 333,00	715	1
	7383434	500x2600 mm	type-10-B	600105026010	stuk 166,00	715	1
Afvoersystemen, non ferro en dakbedekking	7383436	500x2600 mm	type-15-B	600105026015	stuk 273,00	715	1
	7383438	500x2600 mm	type-20-B	600105026020	stuk 355,00	715	1
	7383440	500x2800 mm	type-10-B	600105028010	stuk 175,00	715	1
	7383442	500x2800 mm	type-15-B	600105028015	stuk 289,00	715	1
	7383444	500x2800 mm	type-20-B	600105028020	stuk 376,00	715	1
	7383446	500x3000 mm	type-10-B	600105030010	stuk 185,00	715	1
	7383448	500x3000 mm	type-15-B	600105030015	stuk 305,00	715	1
Bevestiging	7383450	500x3000 mm	type-20-B	600105030020	stuk 398,00	715	1

Bevestiging

Luchttechniek

Airconditioning

Gereedschap

Art.nr	Specificaties	Lev.nr	Ehd	Prijs	Grp	CC
--------	---------------	--------	-----	-------	-----	----

JAGA vloerconvectoren

Jaga Stalen convectorputten, ongeïsoleerd

De Jaga stalen convectorputten zijn vervaardigd uit grijze gelakte sedzimir verzinkte staalplaat van 0,75 mm dikte ($R = 0.12 \text{ m}^2\text{K/W}$) en worden geleverd als eenvoudig te monteren bouw pakket; niet waterdicht. Eenvoudig in elkaar te klikken en zonder bijkomende werkzaamheden in de vloer te plaatsen. De putten zijn voorzien van voorgeperforeerde openingen voor de doorgang van leidingen.

De diepte van de convectorputten is 660 mm (schachthoogte 500 mm); de breedte varieert van 250 tot 530 mm en de putten zijn leverbaar in elke gewenste lengtemaat per centimeter oplopend van 1,2 tot 6 meter.

De lengte van de convectorput, het vloerrooster met bijbehorend inlegraam wordt mede bepaald door de lengte van warmtewisselaar:

Lengte standaard put = lengte warmtewisselaar + 25 cm

Lengte rooster = lengte put + 3,8 cm

Lengte inlegraam = lengte put 5 cm

Prijzen voor waterdichte, geïsoleerde polyester convectorputten op aanvraag.

Vloerput zonder isolatie per meter

7383476	660 x 250 mm	750102566	mtr	100,00	715	1
7380151	660 x 290 mm	750102966	mtr	100,00	715	1
7383478	660 x 290 mm	750102966	mtr	100,00	715	1
7383480	660 x 330 mm	750103366	mtr	107,00	715	1
7383482	660 x 370 mm	750103766	mtr	107,00	715	1
7380178	660 x 410 mm	750104166	mtr	107,00	715	1
7383484	660 x 410 mm	750104166	mtr	107,00	715	1
7383486	660 x 450 mm	750104566	mtr	114,00	715	1
7383488	660 x 490 mm	750104966	mtr	114,00	715	1
7380186	660 x 530 mm	750105366	mtr	114,00	715	1
7383490	660 x 530 mm	750105366	mtr	114,00	715	1



Ketels en warmtepompen

Warmwatertechniek

Leidingsystemen

Stralingswarmte en convectie

Jaga Stalen convectorputten, geïsoleerd

De Jaga geïsoleerde stalen convectorputten zijn vervaardigd uit grijze gelakte sedzimir verzinkte staalplaat van 0,75 mm dikte en worden geleverd als eenvoudig te monteren bouw pakket; niet waterdicht. Eenvoudig in elkaar te klikken en zonder bijkomende werkzaamheden in de vloer te plaatsen. De putten zijn voorzien van voorgeperforeerde openingen voor de doorgang van leidingen en geïsoleerd met 10 mm polyethyleenisolatie ($R = 0.58 \text{ m}^2\text{K/W}$).

Prijzen voor waterdichte, geïsoleerde polyester convectorputten op aanvraag.

Vloerput met isolatie per meter

7383492	660 x 250 mm	750202566	mtr	136,00	715	1
7383494	660 x 290 mm	750202966	mtr	136,00	715	1
7383496	660 x 330 mm	750203366	mtr	145,00	715	1
7383498	660 x 370 mm	750203766	mtr	145,00	715	1
7383500	660 x 410 mm	750204166	mtr	145,00	715	1
7383502	660 x 450 mm	750204566	mtr	156,00	715	1
7383504	660 x 490 mm	750204966	mtr	156,00	715	1
7383506	660 x 530 mm	750205366	mtr	156,00	715	1

Regeling en afsluiters

Pompen en waterdruk

Jaga Roosters en inlegramen

Inlegraam zonder rooster aluminium per meter

7380995	300 mm	7102300	mtr	36,25	715	1
7380909	340 mm	7102340	mtr	36,25	715	1
7380917	380 mm	7102380	mtr	37,50	715	1
7380925	420 mm	7102420	mtr	37,50	715	1
7380933	460 mm	7102460	mtr	38,25	715	1
7380941	500 mm	7102500	mtr	38,25	715	1
7380968	540 mm	7102540	mtr	38,75	715	1
7380976	580 mm	7102580	mtr	38,75	715	1



Afvoersystemen, non ferro en dakbedekking

Bevestiging

Rooster merbau zonder inlegraam per meter

7380984	288 mm	70030288	mtr	56,50	715	1
7380992	328 mm	70030328	mtr	64,50	715	1
7381018	368 mm	70030368	mtr	69,00	715	1
7381026	408 mm	70030408	mtr	69,50	715	1
7381034	448 mm	70030448	mtr	77,00	715	1
7381042	488 mm	70030488	mtr	83,00	715	1
7381050	528 mm	70030528	mtr	90,00	715	1
7381069	568 mm	70030568	mtr	96,00	715	1
7383508	288 mm	70030288	mtr	56,50	715	1
7383510	328 mm	70030328	mtr	64,50	715	1
7383512	368 mm	70030368	mtr	69,00	715	1
7383514	408 mm	70030408	mtr	69,50	715	1
7383516	448 mm	70030448	mtr	77,00	715	1
7383518	488 mm	70030488	mtr	83,00	715	1
7383520	528 mm	70030528	mtr	90,00	715	1
7383524	568 mm	70030568	mtr	96,00	715	1



Luchttechniek

Airconditioning

Art.nr	Specificaties	Lev.nr	Ehd	Prijs	Grp	CC
--------	---------------	--------	-----	-------	-----	----

JAGA vloerconvectoren

Jaga Roosters en inlegramen

Rooster eiken zonder inlegraam per meter

7383542	288 mm	70020288	mtr	73,00	715	1
7383544	328 mm	70020328	mtr	81,50	715	1
7383546	368 mm	70020368	mtr	89,00	715	1
7383548	408 mm	70020408	mtr	90,50	715	1
7383550	448 mm	70020448	mtr	97,50	715	1
7383552	488 mm	70020488	mtr	107,00	715	1
7383554	528 mm	70020528	mtr	115,00	715	1
7383556	568 mm	70020568	mtr	123,00	715	1

Jaga Scheidingswanden

Voor de berekening van de prijs van een vloerconvectoren dient naast de prijs van de warmtewisselaar gerekend te worden met een aantal scheidingswanden. Het aantal benodigde scheidingswanden is afhankelijk van de hoogte van convectoren en de opstelling. Bij een hoogte van bijv. 50 cm betekent dit, dat er 5 scheidingswanden van 10 cm hoog moeten worden toegepast. Bij raanzijde-opstelling in een put dienen er aan 1 zijde scheidingswanden te worden toegepast, terwijl bij middenopstelling 2 scheidingswanden moeten worden toegepast, alsmede telescopische voetjes (1 per console). Verder dient hierbij, indien het niet een bouwkundige convectorenput betreft, nog de prijs van de stalen convectorenput, een inlegraam en een vloerrooster te worden geteld.

Aantal benodigde telescopische voetjes t.b.v. scheidingswand:

Lengte convectoren:

- tot 120 cm : 2 voetjes
- 140 - 220 cm : 3 voetjes
- 240 - 300 cm : 4 voetjes

Scheidingsplaat



7380003	100 x400 mm	5502010040	stuk	1,60	715	1
7380844	100 x500 mm	5502010050	stuk	1,90	715	1
7380011	100 x600 mm	5502010060	stuk	2,20	715	1
7380852	100 x700 mm	5502010070	stuk	2,50	715	1
7380038	100 x800 mm	5502010080	stuk	2,80	715	1
7380860	100 x900 mm	5502010090	stuk	4,10	715	1
7383452	100x1000 mm	5502010100	stuk	4,40	715	1
7383454	100x1100 mm	5502010110	stuk	5,00	715	1
7383456	100x1200 mm	5502010120	stuk	5,30	715	1
7383458	100x1400 mm	5502010140	stuk	6,00	715	1
7383460	100x1600 mm	5502010160	stuk	6,90	715	1
7383462	100x1800 mm	5502010180	stuk	7,50	715	1
7383464	100x2000 mm	5502010200	stuk	8,20	715	1
7383466	100x2200 mm	5502010220	stuk	9,10	715	1
7383468	100x2400 mm	5502010240	stuk	10,00	715	1
7383470	100x2600 mm	5502010260	stuk	11,75	715	1
7383472	100x2800 mm	5502010280	stuk	12,25	715	1
7383474	100x3000 mm	5502010300	stuk	13,25	715	1

Jaga Vloerconsoles

Tempo vloerconsole 500 mm

7380801	type 10	51015000010101	stuk	2,20	715	1
7380825	type 15	51015000015101	stuk	2,80	715	1
7380836	type 20	51015000020101	stuk	4,35	715	1

Jaga Telescopische voetjes

Tempo verstelbare voet universeel

7385269	type 10 en 20	520100000	stuk	7,90	715	1
---------	---------------	-----------	------	------	-----	---

Tempo verstelbare voet standaard

7385275	type 15	52010000015	stuk	7,90	715	1
---------	---------	-------------	------	------	-----	---

Accessoires Jaga convectoren

7383576	Thermostaatventiel verkort 1/2"	5090402	stuk	15,50	715	1
7383578	Verlengpijp vernikkeld 1/2"	5090108	stuk	2,60	715	1
7383580	Klemkoppeling staal/koper 1/2"x15/1	5098115	stuk	3,15	715	1
7383582	Klemkoppeling VEP/aluminium 1/2"x16/2	5098316	stuk	4,05	715	0

Art.nr Specificaties Lev.nr Ehd Prijs Grp CC

JAGA Radiatorconvectoren

Jaga Strada wandradiatoren

Wandradiator type 06

8225703	200x500mm 269W	wit	STRW02005006101101	stuk	97,00	715	1
8225704	200x600mm 323W	wit	STRW02006006101101	stuk	105,00	715	1
8225705	200x700mm 377W	wit	STRW02007006101101	stuk	113,00	715	1
8225706	200x800mm 430W	wit	STRW02008006101101	stuk	124,00	715	1
8225707	200x900mm 484W	wit	STRW02009006101101	stuk	134,00	715	1
8225708	200x1000mm 538W	wit	STRW02010006101101	stuk	142,00	715	1
8225709	200x1100mm 592W	wit	STRW02011006101101	stuk	151,00	715	1
8225710	200x1200mm 646W	wit	STRW02012006101101	stuk	163,00	715	1
8225711	200x1400mm 753W	wit	STRW02014006101101	stuk	181,00	715	1
8225712	200x1600mm 861W	wit	STRW02016006101101	stuk	207,00	715	1
8225713	200x1800mm 968W	wit	STRW02018006101101	stuk	227,00	715	1
8225714	200x2000mm 1076W	wit	STRW02020006101101	stuk	248,00	715	1
8225715	200x2400mm 1291W	wit	STRW02024006101101	stuk	299,00	715	1
8225716	200x2800mm 1506W	wit	STRW02028006101101	stuk	339,00	715	1

Wandradiator type 10

8225767	200x500mm 328W	wit	STRW02005010101101	stuk	93,00	715	1
8225768	200x600mm 393W	wit	STRW02006010101101	stuk	98,50	715	1
8225769	200x700mm 459W	wit	STRW02007010101101	stuk	110,00	715	1
8225770	200x800mm 524W	wit	STRW02008010101101	stuk	119,00	715	1
8225771	200x900mm 590W	wit	STRW02009010101101	stuk	126,00	715	1
8225772	200x1000mm 655W	wit	STRW02010010101101	stuk	137,00	715	1
8225773	200x1100mm 721W	wit	STRW02011010101101	stuk	144,00	715	1
8225774	200x1200mm 786W	wit	STRW02012010101101	stuk	156,00	715	1
8225775	200x1400mm 917W	wit	STRW02014010101101	stuk	169,00	715	1
8225776	200x1600mm 1048W	wit	STRW02016010101101	stuk	202,00	715	1
8225777	200x1800mm 1179W	wit	STRW02018010101101	stuk	219,00	715	1
8225778	200x2000mm 1310W	wit	STRW02020010101101	stuk	238,00	715	1
8225779	200x2400mm 1572W	wit	STRW02024010101101	stuk	297,00	715	1
8225780	200x2800mm 1834W	wit	STRW02028010101101	stuk	334,00	715	1

Wandradiator type 15

8225881	200x500mm 545W	wit	STRW02005015101101	stuk	116,00	715	1
8225882	200x600mm 654W	wit	STRW02006015101101	stuk	124,00	715	1
8225883	200x700mm 763W	wit	STRW02007015101101	stuk	142,00	715	1
8225884	200x800mm 872W	wit	STRW02008015101101	stuk	154,00	715	1
8225885	200x900mm 981W	wit	STRW02009015101101	stuk	164,00	715	1
8225886	200x1000mm 1090W	wit	STRW02010015101101	stuk	180,00	715	1
8225887	200x1100mm 1199W	wit	STRW02011015101101	stuk	190,00	715	1
8225888	200x1200mm 1308W	wit	STRW02012015101101	stuk	207,00	715	1
8225889	200x1400mm 1526W	wit	STRW02014015101101	stuk	227,00	715	1
8225890	200x1600mm 1744W	wit	STRW02016015101101	stuk	270,00	715	1
8225891	200x1800mm 1962W	wit	STRW02018015101101	stuk	295,00	715	1
8225892	200x2000mm 2180W	wit	STRW02020015101101	stuk	337,00	715	1
8225893	200x2400mm 2616W	wit	STRW02024015101101	stuk	421,00	715	1
8225894	200x2800mm 3052W	wit	STRW02028015101101	stuk	473,00	715	1

Wandradiator type 20

8225995	200x500mm 766W	wit	STRW02005020101101	stuk	133,00	715	1
8225996	200x600mm 919W	wit	STRW02006020101101	stuk	145,00	715	1
8225997	200x700mm 1072W	wit	STRW02007020101101	stuk	167,00	715	1
8225998	200x800mm 1226W	wit	STRW02008020101101	stuk	180,00	715	1
8225999	200x900mm 1379W	wit	STRW02009020101101	stuk	192,00	715	1
8226000	200x1000mm 1532W	wit	STRW02010020101101	stuk	213,00	715	1
8226001	200x1100mm 1685W	wit	STRW02011020101101	stuk	226,00	715	1
8226002	200x1200mm 1838W	wit	STRW02012020101101	stuk	248,00	715	1
8226003	200x1400mm 2145W	wit	STRW02014020101101	stuk	285,00	715	1
8226004	200x1600mm 2451W	wit	STRW02016020101101	stuk	341,00	715	1
8226005	200x1800mm 2758W	wit	STRW02018020101101	stuk	372,00	715	1
8226006	200x2000mm 3064W	wit	STRW02020020101101	stuk	403,00	715	1
8226007	200x2400mm 3677W	wit	STRW02024020101101	stuk	507,00	715	1
8226008	200x2800mm 4290W	wit	STRW02028020101101	stuk	572,00	715	1

Ketels en warmtepompen

Warmwatertechniek

Leidingsystemen

Stralingswarmte en convectie

Regeling en afsluiters

Pompen en waterdruk

Afvoersystemen, non ferro en dakbedekking

Bevestiging

Luchttechniek

Airconditioning

Gereedschap

Art.nr	Specificaties	Lev.nr	Ehd	Prijs	Grp	CC	
JAGA Radiatorconvectoren							
Jaga Strada wandradiatoren							
Wand radiator type 06							
Ketels en warmtepompen	8225717	350x500mm 395W	wit	STRW03505006101101	stuk	125,00 715 1	
	8225718	350x600mm 474W	wit	STRW03506006101101	stuk	135,00 715 1	
	8225719	350x700mm 553W	wit	STRW03507006101101	stuk	146,00 715 1	
	8225720	350x800mm 632W	wit	STRW03508006101101	stuk	160,00 715 1	
	8225721	350x900mm 711W	wit	STRW03509006101101	stuk	172,00 715 1	
	8225722	350x1000mm 790W	wit	STRW03510006101101	stuk	183,00 715 1	
	8225723	350x1100mm 869W	wit	STRW03511006101101	stuk	195,00 715 1	
	8225724	350x1200mm 948W	wit	STRW03512006101101	stuk	209,00 715 1	
	8225725	350x1400mm 1106W	wit	STRW03514006101101	stuk	235,00 715 1	
	8225726	350x1600mm 1264W	wit	STRW03516006101101	stuk	267,00 715 1	
Warmwatertechniek	8225727	350x1800mm 1422W	wit	STRW03518006101101	stuk	292,00 715 1	
	8225728	350x2000mm 1580W	wit	STRW03520006101101	stuk	320,00 715 1	
	8225729	350x2400mm 1896W	wit	STRW03524006101101	stuk	384,00 715 1	
	8225730	350x2800mm 2212W	wit	STRW03528006101101	stuk	435,00 715 1	
	Wand radiator type 10						
	Leidingsystemen	8225781	350x500mm 449W	wit	STRW03505010101101	stuk	105,00 715 1
		8225782	350x600mm 539W	wit	STRW03506010101101	stuk	111,00 715 1
		8225783	350x700mm 629W	wit	STRW03507010101101	stuk	122,00 715 1
		8225784	350x800mm 718W	wit	STRW03508010101101	stuk	132,00 715 1
		8225785	350x900mm 808W	wit	STRW03509010101101	stuk	140,00 715 1
8225786		350x1000mm 898W	wit	STRW03510010101101	stuk	151,00 715 1	
8225787		350x1100mm 988W	wit	STRW03511010101101	stuk	158,00 715 1	
8225788		350x1200mm 1078W	wit	STRW03512010101101	stuk	171,00 715 1	
8225789		350x1400mm 1257W	wit	STRW03514010101101	stuk	187,00 715 1	
8225790		350x1600mm 1437W	wit	STRW03516010101101	stuk	221,00 715 1	
Stralingswarmte en convectie	8225791	350x1800mm 1616W	wit	STRW03518010101101	stuk	240,00 715 1	
	8225792	350x2000mm 1796W	wit	STRW03520010101101	stuk	261,00 715 1	
	8225793	350x2400mm 2155W	wit	STRW03524010101101	stuk	323,00 715 1	
	8225794	350x2800mm 2514W	wit	STRW03528010101101	stuk	363,00 715 1	
	Wand radiator type 11						
	Regeling en afsluiters	8225831	350x500mm 598W	wit	STRW03505011101101	stuk	153,00 715 1
		8225832	350x600mm 718W	wit	STRW03506011101101	stuk	161,00 715 1
		8225833	350x700mm 837W	wit	STRW03507011101101	stuk	180,00 715 1
		8225834	350x800mm 957W	wit	STRW03508011101101	stuk	193,00 715 1
		8225835	350x900mm 1076W	wit	STRW03509011101101	stuk	204,00 715 1
8225836		350x1000mm 1196W	wit	STRW03510011101101	stuk	221,00 715 1	
8225837		350x1100mm 1316W	wit	STRW03511011101101	stuk	231,00 715 1	
8225838		350x1200mm 1435W	wit	STRW03512011101101	stuk	247,00 715 1	
8225839		350x1400mm 1674W	wit	STRW03514011101101	stuk	271,00 715 1	
8225840		350x1600mm 1914W	wit	STRW03516011101101	stuk	320,00 715 1	
Pompen en waterdruk	8225841	350x1800mm 2153W	wit	STRW03518011101101	stuk	345,00 715 1	
	8225842	350x2000mm 2392W	wit	STRW03520011101101	stuk	373,00 715 1	
	8225843	350x2400mm 2870W	wit	STRW03524011101101	stuk	461,00 715 1	
	8225844	350x2800mm 3349W	wit	STRW03528011101101	stuk	517,00 715 1	
	Wand radiator type 15						
	Afvoersystemen, non ferro en dakbedekking	8225895	350x500mm 735W	wit	STRW03505015101101	stuk	128,00 715 1
		8225896	350x600mm 882W	wit	STRW03506015101101	stuk	137,00 715 1
		8225897	350x700mm 1029W	wit	STRW03507015101101	stuk	155,00 715 1
		8225898	350x800mm 1176W	wit	STRW03508015101101	stuk	168,00 715 1
		8225899	350x900mm 1323W	wit	STRW03509015101101	stuk	179,00 715 1
8225900		350x1000mm 1470W	wit	STRW03510015101101	stuk	195,00 715 1	
8225901		350x1100mm 1617W	wit	STRW03511015101101	stuk	205,00 715 1	
8225902		350x1200mm 1764W	wit	STRW03512015101101	stuk	223,00 715 1	
8225903		350x1400mm 2058W	wit	STRW03514015101101	stuk	246,00 715 1	
8225904		350x1600mm 2352W	wit	STRW03516015101101	stuk	291,00 715 1	
Bevestiging	8225905	350x1800mm 2646W	wit	STRW03518015101101	stuk	317,00 715 1	
	8225906	350x2000mm 2940W	wit	STRW03520015101101	stuk	361,00 715 1	
	8225907	350x2400mm 3528W	wit	STRW03524015101101	stuk	448,00 715 1	
	8225908	350x2800mm 4116W	wit	STRW03528015101101	stuk	503,00 715 1	
	Luchttechniek						
	Luchttechniek	8225909	350x1000mm 1470W	wit	STRW03510015101101	stuk	195,00 715 1
		8225910	350x1100mm 1617W	wit	STRW03511015101101	stuk	205,00 715 1
		8225911	350x1200mm 1764W	wit	STRW03512015101101	stuk	223,00 715 1
		8225912	350x1400mm 2058W	wit	STRW03514015101101	stuk	246,00 715 1
		8225913	350x1600mm 2352W	wit	STRW03516015101101	stuk	291,00 715 1
8225914		350x1800mm 2646W	wit	STRW03518015101101	stuk	317,00 715 1	
8225915		350x2000mm 2940W	wit	STRW03520015101101	stuk	361,00 715 1	
8225916		350x2400mm 3528W	wit	STRW03524015101101	stuk	448,00 715 1	
8225917		350x2800mm 4116W	wit	STRW03528015101101	stuk	503,00 715 1	
Airconditioning							
Airconditioning	8225918	350x1000mm 1470W	wit	STRW03510015101101	stuk	195,00 715 1	
	8225919	350x1100mm 1617W	wit	STRW03511015101101	stuk	205,00 715 1	
	8225920	350x1200mm 1764W	wit	STRW03512015101101	stuk	223,00 715 1	
	8225921	350x1400mm 2058W	wit	STRW03514015101101	stuk	246,00 715 1	
	8225922	350x1600mm 2352W	wit	STRW03516015101101	stuk	291,00 715 1	
	8225923	350x1800mm 2646W	wit	STRW03518015101101	stuk	317,00 715 1	
	8225924	350x2000mm 2940W	wit	STRW03520015101101	stuk	361,00 715 1	
	8225925	350x2400mm 3528W	wit	STRW03524015101101	stuk	448,00 715 1	
	8225926	350x2800mm 4116W	wit	STRW03528015101101	stuk	503,00 715 1	
	Gereedschap						
Gereedschap	8225927	350x1000mm 1470W	wit	STRW03510015101101	stuk	195,00 715 1	
	8225928	350x1100mm 1617W	wit	STRW03511015101101	stuk	205,00 715 1	
	8225929	350x1200mm 1764W	wit	STRW03512015101101	stuk	223,00 715 1	
	8225930	350x1400mm 2058W	wit	STRW03514015101101	stuk	246,00 715 1	
	8225931	350x1600mm 2352W	wit	STRW03516015101101	stuk	291,00 715 1	
	8225932	350x1800mm 2646W	wit	STRW03518015101101	stuk	317,00 715 1	
	8225933	350x2000mm 2940W	wit	STRW03520015101101	stuk	361,00 715 1	
	8225934	350x2400mm 3528W	wit	STRW03524015101101	stuk	448,00 715 1	
	8225935	350x2800mm 4116W	wit	STRW03528015101101	stuk	503,00 715 1	

Art.nr	Specificaties	Lev.nr	Ehd	Prijs	Grp	CC
JAGA Radiatorconvectoren						
Jaga Strada wandradiatoren						
Wand radiator type 16						
8225945	350x500mm 797W	wit	STRW03505016101101	stuk	190,00	715 1
8225946	350x600mm 956W	wit	STRW03506016101101	stuk	209,00	715 1
8225947	350x700mm 1115W	wit	STRW03507016101101	stuk	237,00	715 1
8225948	350x800mm 1274W	wit	STRW03508016101101	stuk	255,00	715 1
8225949	350x900mm 1434W	wit	STRW03509016101101	stuk	271,00	715 1
8225950	350x1000mm 1593W	wit	STRW03510016101101	stuk	296,00	715 1
8225951	350x1100mm 1752W	wit	STRW03511016101101	stuk	311,00	715 1
8225952	350x1200mm 1912W	wit	STRW03512016101101	stuk	335,00	715 1
8225953	350x1400mm 2230W	wit	STRW03514016101101	stuk	371,00	715 1
8225954	350x1600mm 2549W	wit	STRW03516016101101	stuk	433,00	715 1
8225955	350x1800mm 2867W	wit	STRW03518016101101	stuk	470,00	715 1
8225956	350x2000mm 3186W	wit	STRW03520016101101	stuk	537,00	715 1
8225957	350x2400mm 3823W	wit	STRW03524016101101	stuk	666,00	715 1
8225958	350x2800mm 4460W	wit	STRW03528016101101	stuk	746,00	715 1
Wand radiator type 20						
8226009	350x500mm 1030W	wit	STRW03505020101101	stuk	146,00	715 1
8226010	350x600mm 1236W	wit	STRW03506020101101	stuk	158,00	715 1
8226011	350x700mm 1442W	wit	STRW03507020101101	stuk	180,00	715 1
8226012	350x800mm 1648W	wit	STRW03508020101101	stuk	194,00	715 1
8226013	350x900mm 1854W	wit	STRW03509020101101	stuk	207,00	715 1
8226014	350x1000mm 2060W	wit	STRW03510020101101	stuk	228,00	715 1
8226015	350x1100mm 2266W	wit	STRW03511020101101	stuk	242,00	715 1
8226016	350x1200mm 2472W	wit	STRW03512020101101	stuk	264,00	715 1
8226017	350x1400mm 2884W	wit	STRW03514020101101	stuk	304,00	715 1
8226018	350x1600mm 3296W	wit	STRW03516020101101	stuk	362,00	715 1
8226019	350x1800mm 3708W	wit	STRW03518020101101	stuk	394,00	715 1
8226020	350x2000mm 4120W	wit	STRW03520020101101	stuk	428,00	715 1
8226021	350x2400mm 4944W	wit	STRW03524020101101	stuk	535,00	715 1
8226022	350x2800mm 5798W	wit	STRW03528020101101	stuk	602,00	715 1
Wand radiator type 21						
8226059	350x500mm 1057W	wit	STRW03505021101101	stuk	204,00	715 1
8226060	350x600mm 1268W	wit	STRW03506021101101	stuk	221,00	715 1
8226061	350x700mm 1480W	wit	STRW03507021101101	stuk	253,00	715 1
8226062	350x800mm 1691W	wit	STRW03508021101101	stuk	273,00	715 1
8226063	350x900mm 1903W	wit	STRW03509021101101	stuk	291,00	715 1
8226064	350x1000mm 2114W	wit	STRW03510021101101	stuk	320,00	715 1
8226065	350x1100mm 2325W	wit	STRW03511021101101	stuk	340,00	715 1
8226066	350x1200mm 2537W	wit	STRW03512021101101	stuk	368,00	715 1
8226067	350x1400mm 2960W	wit	STRW03514021101101	stuk	429,00	715 1
8226068	350x1600mm 3382W	wit	STRW03516021101101	stuk	509,00	715 1
8226069	350x1800mm 3805W	wit	STRW03518021101101	stuk	553,00	715 1
8226070	350x2000mm 4228W	wit	STRW03520021101101	stuk	598,00	715 1
8226071	350x2400mm 5074W	wit	STRW03524021101101	stuk	747,00	715 1
8226072	350x2700mm 5919W	wit	STRW03527021101101	stuk	839,00	715 1
Wand radiator type 06						
8225731	500x500mm 474W	wit	STRW05005006101101	stuk	132,00	715 1
8225732	500x600mm 568W	wit	STRW05006006101101	stuk	144,00	715 1
8225733	500x700mm 663W	wit	STRW05007006101101	stuk	155,00	715 1
8225734	500x800mm 758W	wit	STRW05008006101101	stuk	169,00	715 1
8225735	500x900mm 852W	wit	STRW05009006101101	stuk	182,00	715 1
8225736	500x1000mm 947W	wit	STRW05010006101101	stuk	193,00	715 1
8225737	500x1100mm 1042W	wit	STRW05011006101101	stuk	206,00	715 1
8225738	500x1200mm 1136W	wit	STRW05012006101101	stuk	221,00	715 1
8225739	500x1400mm 1326W	wit	STRW05014006101101	stuk	248,00	715 1
8225740	500x1600mm 1515W	wit	STRW05016006101101	stuk	282,00	715 1
8225741	500x1800mm 1705W	wit	STRW05018006101101	stuk	309,00	715 1
8225742	500x2000mm 1894W	wit	STRW05020006101101	stuk	338,00	715 1
8225743	500x2400mm 2273W	wit	STRW05024006101101	stuk	405,00	715 1
8225744	500x2800mm 2652W	wit	STRW05028006101101	stuk	458,00	715 1

Ketels en warmtepompen

Warmwatertechniek

Leidingsystemen

Stralingswarmte en convectie

Regeling en afsluiters

Pompen en waterdruk

Afvoersystemen, non ferro en dakbedekking

Bevestiging

Luchttechniek

Airconditioning

Gereedschap

Art.nr	Specificaties	Lev.nr	Ehd	Prijs	Grp	CC	
JAGA Radiatorconvectoren							
Jaga Strada wandradiatoren							
Wand radiator type 10							
Ketels en warmtepompen	8225795	500x500mm 538W	wit	STRW05005010101101	stuk	111,00 715 1	
	8225796	500x600mm 646W	wit	STRW05006010101101	stuk	119,00 715 1	
	8225797	500x700mm 753W	wit	STRW05007010101101	stuk	131,00 715 1	
	8225798	500x800mm 861W	wit	STRW05008010101101	stuk	140,00 715 1	
	8225799	500x900mm 968W	wit	STRW05009010101101	stuk	150,00 715 1	
	8225800	500x1000mm 1076W	wit	STRW05010010101101	stuk	161,00 715 1	
	8225801	500x1100mm 1184W	wit	STRW05011010101101	stuk	169,00 715 1	
	8225802	500x1200mm 1291W	wit	STRW05012010101101	stuk	182,00 715 1	
	8225803	500x1400mm 1506W	wit	STRW05014010101101	stuk	200,00 715 1	
	8225804	500x1600mm 1722W	wit	STRW05016010101101	stuk	236,00 715 1	
Warmwatertechniek	8225805	500x1800mm 1937W	wit	STRW05018010101101	stuk	256,00 715 1	
	8225806	500x2000mm 2152W	wit	STRW05020010101101	stuk	278,00 715 1	
	8225807	500x2400mm 2582W	wit	STRW05024010101101	stuk	344,00 715 1	
	8225808	500x2800mm 3013W	wit	STRW05028010101101	stuk	386,00 715 1	
	Wand radiator type 11						
	Leidingsystemen	8225845	500x500mm 693W	wit	STRW05005011101101	stuk	160,00 715 1
		8225846	500x600mm 832W	wit	STRW05006011101101	stuk	170,00 715 1
		8225847	500x700mm 970W	wit	STRW05007011101101	stuk	189,00 715 1
		8225848	500x800mm 1109W	wit	STRW05008011101101	stuk	202,00 715 1
		8225849	500x900mm 1247W	wit	STRW05009011101101	stuk	214,00 715 1
8225850		500x1000mm 1386W	wit	STRW05010011101101	stuk	231,00 715 1	
8225851		500x1100mm 1525W	wit	STRW05011011101101	stuk	242,00 715 1	
8225852		500x1200mm 1663W	wit	STRW05012011101101	stuk	259,00 715 1	
8225853		500x1400mm 1940W	wit	STRW05014011101101	stuk	285,00 715 1	
8225854		500x1600mm 2218W	wit	STRW05016011101101	stuk	336,00 715 1	
Stralingswarmte en convectie	8225855	500x1800mm 2495W	wit	STRW05018011101101	stuk	362,00 715 1	
	8225856	500x2000mm 2772W	wit	STRW05020011101101	stuk	391,00 715 1	
	8225857	500x2400mm 3326W	wit	STRW05024011101101	stuk	483,00 715 1	
	8225858	500x2800mm 3881W	wit	STRW05028011101101	stuk	541,00 715 1	
	Wand radiator type 15						
	Regeling en afsluiters	8225909	500x500mm 867W	wit	STRW05005015101101	stuk	136,00 715 1
		8225910	500x600mm 1040W	wit	STRW05006015101101	stuk	146,00 715 1
		8225911	500x700mm 1214W	wit	STRW05007015101101	stuk	165,00 715 1
		8225912	500x800mm 1387W	wit	STRW05008015101101	stuk	177,00 715 1
		8225913	500x900mm 1561W	wit	STRW05009015101101	stuk	190,00 715 1
8225914		500x1000mm 1734W	wit	STRW05010015101101	stuk	206,00 715 1	
8225915		500x1100mm 1907W	wit	STRW05011015101101	stuk	217,00 715 1	
8225916		500x1200mm 2081W	wit	STRW05012015101101	stuk	236,00 715 1	
8225917		500x1400mm 2428W	wit	STRW05014015101101	stuk	261,00 715 1	
8225918		500x1600mm 2774W	wit	STRW05016015101101	stuk	308,00 715 1	
Pompen en waterdruk	8225919	500x1800mm 3121W	wit	STRW05018015101101	stuk	335,00 715 1	
	8225920	500x2000mm 3468W	wit	STRW05020015101101	stuk	380,00 715 1	
	8225921	500x2400mm 4162W	wit	STRW05024015101101	stuk	472,00 715 1	
	8225922	500x2800mm 4855W	wit	STRW05028015101101	stuk	529,00 715 1	
	Wand radiator type 16						
	Afvoersystemen, non ferro en dakbedekking	8225959	500x500mm 949W	wit	STRW05005016101101	stuk	197,00 715 1
		8225960	500x600mm 1139W	wit	STRW05006016101101	stuk	217,00 715 1
		8225961	500x700mm 1329W	wit	STRW05007016101101	stuk	246,00 715 1
		8225962	500x800mm 1518W	wit	STRW05008016101101	stuk	264,00 715 1
		8225963	500x900mm 1708W	wit	STRW05009016101101	stuk	282,00 715 1
8225964		500x1000mm 1898W	wit	STRW05010016101101	stuk	306,00 715 1	
8225965		500x1100mm 2088W	wit	STRW05011016101101	stuk	323,00 715 1	
8225966		500x1200mm 2278W	wit	STRW05012016101101	stuk	347,00 715 1	
8225967		500x1400mm 2657W	wit	STRW05014016101101	stuk	385,00 715 1	
8225968		500x1600mm 3037W	wit	STRW05016016101101	stuk	449,00 715 1	
Bevestiging	8225969	500x1800mm 3416W	wit	STRW05018016101101	stuk	488,00 715 1	
	8225970	500x2000mm 3796W	wit	STRW05020016101101	stuk	555,00 715 1	
	8225971	500x2400mm 4555W	wit	STRW05024016101101	stuk	688,00 715 1	
	8225972	500x2800mm 5314W	wit	STRW05028016101101	stuk	771,00 715 1	
	Wand radiator type 16						
	Luchttechniek	8225959	500x500mm 949W	wit	STRW05005016101101	stuk	197,00 715 1
		8225960	500x600mm 1139W	wit	STRW05006016101101	stuk	217,00 715 1
		8225961	500x700mm 1329W	wit	STRW05007016101101	stuk	246,00 715 1
		8225962	500x800mm 1518W	wit	STRW05008016101101	stuk	264,00 715 1
		8225963	500x900mm 1708W	wit	STRW05009016101101	stuk	282,00 715 1
8225964		500x1000mm 1898W	wit	STRW05010016101101	stuk	306,00 715 1	
8225965		500x1100mm 2088W	wit	STRW05011016101101	stuk	323,00 715 1	
8225966		500x1200mm 2278W	wit	STRW05012016101101	stuk	347,00 715 1	
8225967		500x1400mm 2657W	wit	STRW05014016101101	stuk	385,00 715 1	
8225968		500x1600mm 3037W	wit	STRW05016016101101	stuk	449,00 715 1	
Airconditioning	8225969	500x1800mm 3416W	wit	STRW05018016101101	stuk	488,00 715 1	
	8225970	500x2000mm 3796W	wit	STRW05020016101101	stuk	555,00 715 1	
	8225971	500x2400mm 4555W	wit	STRW05024016101101	stuk	688,00 715 1	
	8225972	500x2800mm 5314W	wit	STRW05028016101101	stuk	771,00 715 1	

Art.nr Specificaties Lev.nr Ehd Prijs Grp CC

JAGA Radiatorconvectoren

Jaga Strada wandradiatoren

Wand radiator type 20

8226023	500x500mm 1213W	wit	STRW05005020101101	stuk	154,00	715	1
8226024	500x600mm 1455W	wit	STRW05006020101101	stuk	168,00	715	1
8226025	500x700mm 1698W	wit	STRW05007020101101	stuk	190,00	715	1
8226026	500x800mm 1940W	wit	STRW05008020101101	stuk	205,00	715	1
8226027	500x900mm 2183W	wit	STRW05009020101101	stuk	219,00	715	1
8226028	500x1000mm 2425W	wit	STRW05010020101101	stuk	240,00	715	1
8226029	500x1100mm 2668W	wit	STRW05011020101101	stuk	255,00	715	1
8226030	500x1200mm 2910W	wit	STRW05012020101101	stuk	277,00	715	1
8226031	500x1400mm 3395W	wit	STRW05014020101101	stuk	320,00	715	1
8226032	500x1600mm 3880W	wit	STRW05016020101101	stuk	380,00	715	1
8226033	500x1800mm 4365W	wit	STRW05018020101101	stuk	413,00	715	1
8226034	500x2000mm 4850W	wit	STRW05020020101101	stuk	448,00	715	1
8226035	500x2400mm 5820W	wit	STRW05024020101101	stuk	560,00	715	1
8226036	500x2800mm 6790W	wit	STRW05028020101101	stuk	629,00	715	1

Wand radiator type 21

8226073	500x500mm 1291W	wit	STRW05005021101101	stuk	213,00	715	1
8226074	500x600mm 1549W	wit	STRW05006021101101	stuk	231,00	715	1
8226075	500x700mm 1807W	wit	STRW05007021101101	stuk	264,00	715	1
8226076	500x800mm 2066W	wit	STRW05008021101101	stuk	284,00	715	1
8226077	500x900mm 2324W	wit	STRW05009021101101	stuk	303,00	715	1
8226078	500x1000mm 2582W	wit	STRW05010021101101	stuk	332,00	715	1
8226079	500x1100mm 2840W	wit	STRW05011021101101	stuk	353,00	715	1
8226080	500x1200mm 3098W	wit	STRW05012021101101	stuk	381,00	715	1
8226081	500x1400mm 3615W	wit	STRW05014021101101	stuk	444,00	715	1
8226082	500x1600mm 4131W	wit	STRW05016021101101	stuk	527,00	715	1
8226083	500x1800mm 4648W	wit	STRW05018021101101	stuk	572,00	715	1
8226084	500x2000mm 5164W	wit	STRW05020021101101	stuk	618,00	715	1
8226085	500x2400mm 6197W	wit	STRW05024021101101	stuk	772,00	715	1
8226086	500x2800mm 7230W	wit	STRW05028021101101	stuk	867,00	715	1

Wand radiator type 06

8225745	650x500mm 533W	wit	STRW06505006101101	stuk	138,00	715	1
8225746	650x600mm 640W	wit	STRW06506006101101	stuk	150,00	715	1
8225747	650x700mm 746W	wit	STRW06507006101101	stuk	161,00	715	1
8225748	650x800mm 853W	wit	STRW06508006101101	stuk	176,00	715	1
8225749	650x900mm 959W	wit	STRW06509006101101	stuk	190,00	715	1
8225750	650x1000mm 1066W	wit	STRW06510006101101	stuk	202,00	715	1
8225751	650x1100mm 1173W	wit	STRW06511006101101	stuk	215,00	715	1
8225752	650x1200mm 1279W	wit	STRW06512006101101	stuk	232,00	715	1
8225753	650x1400mm 1492W	wit	STRW06514006101101	stuk	260,00	715	1
8225754	650x1600mm 1706W	wit	STRW06516006101101	stuk	296,00	715	1
8225755	650x1800mm 1919W	wit	STRW06518006101101	stuk	324,00	715	1
8225756	650x2000mm 2132W	wit	STRW06520006101101	stuk	354,00	715	1
8225757	650x2400mm 2558W	wit	STRW06524006101101	stuk	425,00	715	1
8225758	650x2800mm 2985W	wit	STRW06528006101101	stuk	481,00	715	1

Wand radiator type 10

8225809	650x500mm 606W	wit	STRW06505010101101	stuk	119,00	715	1
8225810	650x600mm 727W	wit	STRW06506010101101	stuk	126,00	715	1
8225811	650x700mm 848W	wit	STRW06507010101101	stuk	139,00	715	1
8225812	650x800mm 969W	wit	STRW06508010101101	stuk	149,00	715	1
8225813	650x900mm 1090W	wit	STRW06509010101101	stuk	159,00	715	1
8225814	650x1000mm 1211W	wit	STRW06510010101101	stuk	171,00	715	1
8225815	650x1100mm 1332W	wit	STRW06511010101101	stuk	179,00	715	1
8225816	650x1200mm 1453W	wit	STRW06512010101101	stuk	194,00	715	1
8225817	650x1400mm 1695W	wit	STRW06514010101101	stuk	213,00	715	1
8225818	650x1600mm 1938W	wit	STRW06516010101101	stuk	251,00	715	1
8225819	650x1800mm 2180W	wit	STRW06518010101101	stuk	273,00	715	1
8225820	650x2000mm 2422W	wit	STRW06520010101101	stuk	296,00	715	1
8225821	650x2400mm 2906W	wit	STRW06524010101101	stuk	366,00	715	1
8225822	650x2800mm 3391W	wit	STRW06528010101101	stuk	411,00	715	1

Ketels en warmtepompen

Warmwatertechniek

Leidingsystemen

Stralingswarmte en convectie

Regeling en afsluiters

Pompen en waterdruk

Afvoersystemen, non ferro en dakbedekking

Bevestiging

Luchttechniek

Airconditioning

Gereedschap

Art.nr Specificaties Lev.nr Ehd Prijs Grp CC

JAGA Radiatorconvectoren

Jaga Strada wandradiatoren

Wand radiator type 11

8225859	650x500mm 772W	wit	STRW06505011101101	stuk	167,00	715	1
8225860	650x600mm 926W	wit	STRW06506011101101	stuk	177,00	715	1
8225861	650x700mm 1080W	wit	STRW06507011101101	stuk	197,00	715	1
8225862	650x800mm 1234W	wit	STRW06508011101101	stuk	211,00	715	1
8225863	650x900mm 1389W	wit	STRW06509011101101	stuk	224,00	715	1
8225864	650x1000mm 1543W	wit	STRW06510011101101	stuk	241,00	715	1
8225865	650x1100mm 1697W	wit	STRW06511011101101	stuk	253,00	715	1
8225866	650x1200mm 1852W	wit	STRW06512011101101	stuk	270,00	715	1
8225867	650x1400mm 2160W	wit	STRW06514011101101	stuk	298,00	715	1
8225868	650x1600mm 2469W	wit	STRW06516011101101	stuk	351,00	715	1
8225869	650x1800mm 2777W	wit	STRW06518011101101	stuk	378,00	715	1
8225870	650x2000mm 3086W	wit	STRW06520011101101	stuk	409,00	715	1
8225871	650x2400mm 3703W	wit	STRW06524011101101	stuk	505,00	715	1
8225872	650x2800mm 4320W	wit	STRW06528011101101	stuk	566,00	715	1

Wand radiator type 15

8225923	650x500mm 961W	wit	STRW06505015101101	stuk	144,00	715	1
8225924	650x600mm 1153W	wit	STRW06506015101101	stuk	154,00	715	1
8225925	650x700mm 1345W	wit	STRW06507015101101	stuk	173,00	715	1
8225926	650x800mm 1538W	wit	STRW06508015101101	stuk	187,00	715	1
8225927	650x900mm 1730W	wit	STRW06509015101101	stuk	200,00	715	1
8225928	650x1000mm 1622W	wit	STRW06510015101101	stuk	216,00	715	1
8225929	650x1100mm 2114W	wit	STRW06511015101101	stuk	228,00	715	1
8225930	650x1200mm 2306W	wit	STRW06512015101101	stuk	248,00	715	1
8225931	650x1400mm 2691W	wit	STRW06514015101101	stuk	275,00	715	1
8225932	650x1600mm 3075W	wit	STRW06516015101101	stuk	324,00	715	1
8225933	650x1800mm 3460W	wit	STRW06518015101101	stuk	352,00	715	1
8225934	650x2000mm 3844W	wit	STRW06520015101101	stuk	398,00	715	1
8225935	650x2400mm 4613W	wit	STRW06524015101101	stuk	494,00	715	1
8225936	650x2800mm 5382W	wit	STRW06528015101101	stuk	553,00	715	1

Wand radiator type 16

8225973	650x500mm 1087W	wit	STRW06505016101101	stuk	206,00	715	1
8225974	650x600mm 1304W	wit	STRW06506016101101	stuk	226,00	715	1
8225975	650x700mm 1521W	wit	STRW06507016101101	stuk	255,00	715	1
8225976	650x800mm 1738W	wit	STRW06508016101101	stuk	274,00	715	1
8225977	650x900mm 1956W	wit	STRW06509016101101	stuk	292,00	715	1
8225978	650x1000mm 2173W	wit	STRW06510016101101	stuk	317,00	715	1
8225979	650x1100mm 2390W	wit	STRW06511016101101	stuk	334,00	715	1
8225980	650x1200mm 2608W	wit	STRW06512016101101	stuk	360,00	715	1
8225981	650x1400mm 3042W	wit	STRW06514016101101	stuk	399,00	715	1
8225982	650x1600mm 3477W	wit	STRW06516016101101	stuk	465,00	715	1
8225983	650x1800mm 3911W	wit	STRW06518016101101	stuk	505,00	715	1
8225984	650x2000mm 4346W	wit	STRW06520016101101	stuk	574,00	715	1
8225985	650x2400mm 5215W	wit	STRW06524016101101	stuk	711,00	715	1
8225986	650x2800mm 6084W	wit	STRW06528016101101	stuk	797,00	715	1

Wand radiator type 20

8226037	650x500mm 1343W	wit	STRW06505020101101	stuk	165,00	715	1
8226038	650x600mm 1611W	wit	STRW06506020101101	stuk	179,00	715	1
8226039	650x700mm 1880W	wit	STRW06507020101101	stuk	202,00	715	1
8226040	650x800mm 2148W	wit	STRW06508020101101	stuk	217,00	715	1
8226041	650x900mm 2417W	wit	STRW06509020101101	stuk	232,00	715	1
8226042	650x1000mm 2685W	wit	STRW06510020101101	stuk	253,00	715	1
8226043	650x1100mm 2954W	wit	STRW06511020101101	stuk	269,00	715	1
8226044	650x1200mm 3222W	wit	STRW06512020101101	stuk	293,00	715	1
8226045	650x1400mm 3759W	wit	STRW06514020101101	stuk	338,00	715	1
8226046	650x1600mm 4296W	wit	STRW06516020101101	stuk	400,00	715	1
8226047	650x1800mm 4833W	wit	STRW06518020101101	stuk	434,00	715	1
8226048	650x2000mm 5370W	wit	STRW06520020101101	stuk	470,00	715	1
8226049	650x2400mm 6444W	wit	STRW06524020101101	stuk	587,00	715	1
8226050	650x2800mm 7518W	wit	STRW06528020101101	stuk	659,00	715	1

Ketels en
warmtepompen

Warmwatertechniek

Leidingsystemen

Stralingswarmte en
convectie

Regeling en
afsluiters

Pompen en
waterdruk

Afvoersystemen,
non ferro en
dakbedekking

Bevestiging

Luchttechniek

Airconditioning

Gereedschap



Art.nr Specificaties Lev.nr Ehd Prijs Grp CC

JAGA Radiatorconvectoren

Jaga Strada wandradiatoren

Wandradiator type 21

8226087	650x500mm 1515W	wit	STRW06505021101101	stuk	223,00	715	1
8226088	650x600mm 1818W	wit	STRW06506021101101	stuk	241,00	715	1
8226089	650x700mm 2121W	wit	STRW06507021101101	stuk	275,00	715	1
8226090	650x800mm 2424W	wit	STRW06508021101101	stuk	295,00	715	1
8226091	650x900mm 2727W	wit	STRW06509021101101	stuk	315,00	715	1
8226092	650x1000mm 3030W	wit	STRW06510021101101	stuk	345,00	715	1
8226093	650x1100mm 3333W	wit	STRW06511021101101	stuk	366,00	715	1
8226094	650x1200mm 3636W	wit	STRW06512021101101	stuk	396,00	715	1
8226095	650x1400mm 4242W	wit	STRW06514021101101	stuk	461,00	715	1
8226096	650x1600mm 4848W	wit	STRW06516021101101	stuk	545,00	715	1
8226097	650x1800mm 5454W	wit	STRW06518021101101	stuk	592,00	715	1
8226098	650x2000mm 6060W	wit	STRW06520021101101	stuk	639,00	715	1
8226099	650x2400mm 7272W	wit	STRW06524021101101	stuk	798,00	715	1
8226100	650x2800mm 8484W	wit	STRW06528021101101	stuk	895,00	715	1

Wandradiator type 06

8225759	950x600mm 736W	wit	STRW09506006101101	stuk	161,00	715	1
8225760	950x700mm 858W	wit	STRW09507006101101	stuk	173,00	715	1
8225761	950x800mm 981W	wit	STRW09508006101101	stuk	190,00	715	1
8225762	950x900mm 1103W	wit	STRW09509006101101	stuk	205,00	715	1
8225763	950x1000mm 1226W	wit	STRW09510006101101	stuk	217,00	715	1
8225764	950x1100mm 1349W	wit	STRW09511006101101	stuk	231,00	715	1
8225765	950x1200mm 1471W	wit	STRW09512006101101	stuk	251,00	715	1
8225766	950x1400mm 1716W	wit	STRW09514006101101	stuk	281,00	715	1

Wandradiator type 10

8225823	950x600mm 836W	wit	STRW09505010101101	stuk	138,00	715	1
8225824	950x700mm 975W	wit	STRW09507010101101	stuk	152,00	715	1
8225825	950x800mm 1114W	wit	STRW09508010101101	stuk	164,00	715	1
8225826	950x900mm 1254W	wit	STRW09509010101101	stuk	175,00	715	1
8225827	950x1000mm 1393W	wit	STRW09510010101101	stuk	188,00	715	1
8225828	950x1100mm 1532W	wit	STRW09511010101101	stuk	197,00	715	1
8225829	950x1200mm 1672W	wit	STRW09512010101101	stuk	214,00	715	1
8225830	950x1400mm 1950W	wit	STRW09514010101101	stuk	236,00	715	1

Wandradiator type 11

8225873	950x600mm 1078W	wit	STRW09506011101101	stuk	189,00	715	1
8225874	950x700mm 1257W	wit	STRW09507011101101	stuk	210,00	715	1
8225875	950x800mm 1437W	wit	STRW09508011101101	stuk	226,00	715	1
8225876	950x900mm 1616W	wit	STRW09509011101101	stuk	240,00	715	1
8225877	950x1000mm 1796W	wit	STRW09510011101101	stuk	258,00	715	1
8225878	950x1100mm 1976W	wit	STRW09511011101101	stuk	270,00	715	1
8225879	950x1200mm 2155W	wit	STRW09512011101101	stuk	291,00	715	1
8225880	950x1400mm 2514W	wit	STRW09514011101101	stuk	321,00	715	1

Wandradiator type 15

8225937	950x600mm 1288W	wit	STRW09506015101101	stuk	169,00	715	1
8225938	950x700mm 1502W	wit	STRW09507015101101	stuk	189,00	715	1
8225939	950x800mm 1717W	wit	STRW09508015101101	stuk	205,00	715	1
8225940	950x900mm 1931W	wit	STRW09509015101101	stuk	219,00	715	1
8225941	950x1000mm 2146W	wit	STRW09510015101101	stuk	236,00	715	1
8225942	950x1100mm 2361W	wit	STRW09511015101101	stuk	249,00	715	1
8225943	950x1200mm 2575W	wit	STRW09512015101101	stuk	272,00	715	1
8225944	950x1400mm 3004W	wit	STRW09514015101101	stuk	301,00	715	1

Wandradiator type 16

8225987	950x600mm 1606W	wit	STRW09506016101101	stuk	241,00	715	1
8225988	950x700mm 1874W	wit	STRW09507016101101	stuk	272,00	715	1
8225989	950x800mm 2142W	wit	STRW09508016101101	stuk	293,00	715	1
8225990	950x900mm 2409W	wit	STRW09509016101101	stuk	312,00	715	1
8225991	950x1000mm 2677W	wit	STRW09510016101101	stuk	338,00	715	1
8225992	950x1100mm 2945W	wit	STRW09511016101101	stuk	355,00	715	1
8225993	950x1200mm 3212W	wit	STRW09512016101101	stuk	384,00	715	1
8225994	950x1400mm 3748W	wit	STRW09514016101101	stuk	427,00	715	1

Wandradiator type 20

8226051	950x600mm 1795W	wit	STRW09506020101101	stuk	193,00	715	1
8226052	950x700mm 2094W	wit	STRW09507020101101	stuk	218,00	715	1
8226053	950x800mm 2394W	wit	STRW09508020101101	stuk	235,00	715	1
8226054	950x900mm 2693W	wit	STRW09509020101101	stuk	251,00	715	1
8226055	950x1000mm 2992W	wit	STRW09510020101101	stuk	273,00	715	1
8226056	950x1100mm 3291W	wit	STRW09511020101101	stuk	289,00	715	1
8226057	950x1200mm 3590W	wit	STRW09512020101101	stuk	316,00	715	1
8226058	950x1400mm 4189W	wit	STRW09514020101101	stuk	364,00	715	1

Ketels en warmtepompen

Warmwatertechniek

Leidingsystemen

Stralingswarmte en convectie

Regeling en afsluiters

Pompen en waterdruk

Afvoersystemen, non ferro en dakbedekking

Bevestiging

Luchttechniek

Airconditioning

Gereedschap

Art.nr Specificaties Lev.nr Ehd Prijs Grp CC

JAGA Radiatorconvectoren

Jaga Strada wandradiatoren

Wand radiator type 21

8226101	950x600mm 2352W	wit	STRW09506021101101	stuk	255,00	715	1
8226102	950x700mm 2744W	wit	STRW09507021101101	stuk	290,00	715	1
8226103	950x800mm 3136W	wit	STRW09508021101101	stuk	313,00	715	1
8226104	950x900mm 3528W	wit	STRW09509021101101	stuk	333,00	715	1
8226105	950x1000mm 3920W	wit	STRW09510021101101	stuk	364,00	715	1
8226106	950x1100mm 4312W	wit	STRW09511021101101	stuk	386,00	715	1
8226107	950x1200mm 4704W	wit	STRW09512021101101	stuk	418,00	715	1
8226108	950x1400mm 5488W	wit	STRW09514021101101	stuk	487,00	715	1

Jaga Tempo wandradiatoren

Wand radiator type 10

8225001	200x400mm 262W	wit	TEMW02004010101	stuk	63,50	715	1
8225002	200x500mm 328W	wit	TEMW02005010101	stuk	70,00	715	1
8225003	200x600mm 393W	wit	TEMW02006010101	stuk	76,00	715	1
8225004	200x700mm 459W	wit	TEMW02007010101	stuk	87,00	715	1
8225005	200x800mm 524W	wit	TEMW02008010101	stuk	93,00	715	1
8225006	200x900mm 590W	wit	TEMW02009010101	stuk	99,00	715	1
8225007	200x1000mm 655W	wit	TEMW02010010101	stuk	108,00	715	1
8225008	200x1100mm 721W	wit	TEMW02011010101	stuk	114,00	715	1
8225009	200x1200mm 786W	wit	TEMW02012010101	stuk	119,00	715	1
8225010	200x1400mm 917W	wit	TEMW02014010101	stuk	133,00	715	1
8225011	200x1600mm 1048W	wit	TEMW02016010101	stuk	157,00	715	1
8225012	200x1800mm 1179W	wit	TEMW02018010101	stuk	170,00	715	1
8225013	200x2000mm 1310W	wit	TEMW02020010101	stuk	185,00	715	1
8225014	200x2200mm 1441W	wit	TEMW02022010101	stuk	210,00	715	1
8225015	200x2400mm 1571W	wit	TEMW02024010101	stuk	225,00	715	1
8225016	200x2600mm 1703W	wit	TEMW02026010101	stuk	240,00	715	1
8225017	200x2800mm 1834W	wit	TEMW02028010101	stuk	258,00	715	1
8225018	200x3000mm 1965W	wit	TEMW02030010101	stuk	272,00	715	1

Wand radiator type 15

8225019	200x400mm 436W	wit	TEMW02004015101	stuk	80,50	715	1
8225020	200x500mm 545W	wit	TEMW02005015101	stuk	89,00	715	1
8225021	200x600mm 654W	wit	TEMW02006015101	stuk	98,00	715	1
8225022	200x700mm 763W	wit	TEMW02007015101	stuk	115,00	715	1
8225023	200x800mm 872W	wit	TEMW02008015101	stuk	123,00	715	1
8225024	200x900mm 981W	wit	TEMW02009015101	stuk	132,00	715	1
8225025	200x1000mm 1090W	wit	TEMW02010015101	stuk	145,00	715	1
8225026	200x1100mm 1199W	wit	TEMW02011015101	stuk	155,00	715	1
8225027	200x1200mm 1308W	wit	TEMW02012015101	stuk	163,00	715	1
8225028	200x1400mm 1526W	wit	TEMW02014015101	stuk	183,00	715	1
8225029	200x1600mm 1744W	wit	TEMW02016015101	stuk	217,00	715	1
8225030	200x1800mm 1962W	wit	TEMW02018015101	stuk	237,00	715	1
8225031	200x2000mm 2180W	wit	TEMW02020015101	stuk	272,00	715	1
8225032	200x2200mm 2398W	wit	TEMW02022015101	stuk	312,00	715	1
8225033	200x2400mm 2616W	wit	TEMW02024015101	stuk	334,00	715	1
8225034	200x2600mm 2834W	wit	TEMW02026015101	stuk	356,00	715	1
8225035	200x2800mm 3052W	wit	TEMW02028015101	stuk	380,00	715	1
8225036	200x3000mm 3270W	wit	TEMW02030015101	stuk	401,00	715	1

Wand radiator type 20

8225037	200x400mm 613W	wit	TEMW02004020101	stuk	95,00	715	1
8225038	200x500mm 766W	wit	TEMW02005020101	stuk	106,00	715	1
8225039	200x600mm 919W	wit	TEMW02006020101	stuk	117,00	715	1
8225040	200x700mm 1072W	wit	TEMW02007020101	stuk	138,00	715	1
8225041	200x800mm 1226W	wit	TEMW02008020101	stuk	149,00	715	1
8225042	200x900mm 1379W	wit	TEMW02009020101	stuk	160,00	715	1
8225043	200x1000mm 1532W	wit	TEMW02010020101	stuk	177,00	715	1
8225044	200x1100mm 1685W	wit	TEMW02011020101	stuk	189,00	715	1
8225045	200x1200mm 1838W	wit	TEMW02012020101	stuk	200,00	715	1
8225046	200x1400mm 2145W	wit	TEMW02014020101	stuk	238,00	715	1
8225047	200x1600mm 2451W	wit	TEMW02016020101	stuk	283,00	715	1
8225048	200x1800mm 2758W	wit	TEMW02018020101	stuk	309,00	715	1
8225049	200x2000mm 3064W	wit	TEMW02020020101	stuk	335,00	715	1
8225050	200x2200mm 3370W	wit	TEMW02022020101	stuk	387,00	715	1
8225051	200x2400mm 3677W	wit	TEMW02024020101	stuk	416,00	715	1
8225052	200x2600mm 3983W	wit	TEMW02026020101	stuk	444,00	715	1
8225053	200x2800mm 4290W	wit	TEMW02028020101	stuk	474,00	715	1
8225054	200x3000mm 4596W	wit	TEMW02030020101	stuk	501,00	715	1

Ketels en
warmtepompen

Warmwatertechniek

Leidingsystemen

Stralingswarmte en
convectie

Regeling en
afsluiters

Pompen en
waterdruk

Afvoersystemen,
non ferro en
dakbedekking

Bevestiging

Luchttechniek

Airconditioning

Gereedschap

Art.nr	Specificaties	Lev.nr	Ehd	Prijs	Grp	CC
--------	---------------	--------	-----	-------	-----	----

JAGA Radiatorconvectoren

Jaga Tempo wandradiatoren

Wand radiator type 10

8225055	300x400mm 330W	wit	TEMW03004010101	stuk	67,50	715	1
8225056	300x500mm 413W	wit	TEMW03005010101	stuk	74,50	715	1
8225057	300x600mm 496W	wit	TEMW03006010101	stuk	82,00	715	1
8225058	300x700mm 578W	wit	TEMW03007010101	stuk	93,50	715	1
8225059	300x800mm 661W	wit	TEMW03008010101	stuk	99,50	715	1
8225060	300x900mm 743W	wit	TEMW03009010101	stuk	107,00	715	1
8225061	300x1000mm 826W	wit	TEMW03010010101	stuk	116,00	715	1
8225062	300x1100mm 909W	wit	TEMW03011010101	stuk	123,00	715	1
8225063	300x1200mm 991W	wit	TEMW03012010101	stuk	128,00	715	1
8225064	300x1400mm 1156W	wit	TEMW03014010101	stuk	143,00	715	1
8225065	300x1600mm 1322W	wit	TEMW03016010101	stuk	168,00	715	1
8225066	300x1800mm 1487W	wit	TEMW03018010101	stuk	182,00	715	1
8225067	300x2000mm 1652W	wit	TEMW03020010101	stuk	199,00	715	1
8225068	300x2200mm 1817W	wit	TEMW03022010101	stuk	226,00	715	1
8225069	300x2400mm 1982W	wit	TEMW03024010101	stuk	241,00	715	1
8225070	300x2600mm 2148W	wit	TEMW03026010101	stuk	258,00	715	1
8225071	300x2800mm 2313W	wit	TEMW03028010101	stuk	277,00	715	1
8225072	300x3000mm 2478W	wit	TEMW03030010101	stuk	292,00	715	1

Wand radiator type 11

8225379	300x400mm 448W	wit	TEMW03004011101	stuk	111,00	715	1
8225380	300x500mm 561W	wit	TEMW03005011101	stuk	121,00	715	1
8225381	300x600mm 673W	wit	TEMW03006011101	stuk	131,00	715	1
8225382	300x700mm 785W	wit	TEMW03007011101	stuk	150,00	715	1
8225383	300x800mm 897W	wit	TEMW03008011101	stuk	159,00	715	1
8225384	300x900mm 1009W	wit	TEMW03009011101	stuk	169,00	715	1
8225385	300x1000mm 1121W	wit	TEMW03010011101	stuk	184,00	715	1
8225386	300x1100mm 1233W	wit	TEMW03011011101	stuk	194,00	715	1
8225387	300x1200mm 1345W	wit	TEMW03012011101	stuk	202,00	715	1
8225388	300x1400mm 1569W	wit	TEMW03014011101	stuk	225,00	715	1
8225389	300x1600mm 1794W	wit	TEMW03016011101	stuk	264,00	715	1
8225390	300x1800mm 2018W	wit	TEMW03018011101	stuk	285,00	715	1
8225391	300x2000mm 2242W	wit	TEMW03020011101	stuk	308,00	715	1
8225392	300x2200mm 2466W	wit	TEMW03022011101	stuk	351,00	715	1
8225393	300x2400mm 2690W	wit	TEMW03024011101	stuk	375,00	715	1
8225394	300x2600mm 2915W	wit	TEMW03026011101	stuk	400,00	715	1
8225395	300x2800mm 3139W	wit	TEMW03028011101	stuk	427,00	715	1
8225396	300x3000mm 3363W	wit	TEMW03030011101	stuk	450,00	715	1

Wand radiator type 15

8225073	300x400mm 544W	wit	TEMW03004015101	stuk	85,50	715	1
8225074	300x500mm 680W	wit	TEMW03005015101	stuk	95,00	715	1
8225075	300x600mm 815W	wit	TEMW03006015101	stuk	105,00	715	1
8225076	300x700mm 951W	wit	TEMW03007015101	stuk	123,00	715	1
8225077	300x800mm 1087W	wit	TEMW03008015101	stuk	131,00	715	1
8225078	300x900mm 1223W	wit	TEMW03009015101	stuk	141,00	715	1
8225079	300x1000mm 1359W	wit	TEMW03010015101	stuk	154,00	715	1
8225080	300x1100mm 1495W	wit	TEMW03011015101	stuk	164,00	715	1
8225081	300x1200mm 1631W	wit	TEMW03012015101	stuk	173,00	715	1
8225082	300x1400mm 1903W	wit	TEMW03014015101	stuk	195,00	715	1
8225083	300x1600mm 2174W	wit	TEMW03016015101	stuk	229,00	715	1
8225084	300x1800mm 2446W	wit	TEMW03018015101	stuk	251,00	715	1
8225085	300x2000mm 2718W	wit	TEMW03020015101	stuk	287,00	715	1
8225086	300x2200mm 2990W	wit	TEMW03022015101	stuk	329,00	715	1
8225087	300x2400mm 3262W	wit	TEMW03024015101	stuk	352,00	715	1
8225088	300x2600mm 3533W	wit	TEMW03026015101	stuk	375,00	715	1
8225089	300x2800mm 3805W	wit	TEMW03028015101	stuk	401,00	715	1
8225090	300x3000mm 4077W	wit	TEMW03030015101	stuk	424,00	715	1

Ketels en warmtepompen

Warmwatertechniek

Leidingsystemen

Stralingswarmte en convectie

Regeling en afsluiters

Pompen en waterdruk

Afvoersystemen, non ferro en dakbedekking

Bevestiging

Luchttechniek

Airconditioning

Art.nr Specificaties Lev.nr Ehd Prijs Grp CC

JAGA Radiatorconvectoren

Jaga Tempo wandradiatoren

Wand radiator type 16

8225397	300x400mm	592W	wit	TEMW03004016101	stuk	142,00	715	1
8225398	300x500mm	740W	wit	TEMW03005016101	stuk	156,00	715	1
8225399	300x600mm	888W	wit	TEMW03006016101	stuk	175,00	715	1
8225400	300x700mm	1036W	wit	TEMW03007016101	stuk	204,00	715	1
8225401	300x800mm	1184W	wit	TEMW03008016101	stuk	217,00	715	1
8225402	300x900mm	1332W	wit	TEMW03009016101	stuk	232,00	715	1
8225403	300x1000mm	1480W	wit	TEMW03010016101	stuk	254,00	715	1
8225404	300x1100mm	1628W	wit	TEMW03011016101	stuk	269,00	715	1
8225405	300x1200mm	1776W	wit	TEMW03012016101	stuk	283,00	715	1
8225406	300x1400mm	2072W	wit	TEMW03014016101	stuk	317,00	715	1
8225407	300x1600mm	2368W	wit	TEMW03016016101	stuk	369,00	715	1
8225408	300x1800mm	2664W	wit	TEMW03018016101	stuk	401,00	715	1
8225409	300x2000mm	2960W	wit	TEMW03020016101	stuk	461,00	715	1
8225410	300x2200mm	3256W	wit	TEMW03022016101	stuk	529,00	715	1
8225411	300x2400mm	3552W	wit	TEMW03024016101	stuk	566,00	715	1
8225412	300x2600mm	3848W	wit	TEMW03026016101	stuk	602,00	715	1
8225413	300x2800mm	4144W	wit	TEMW03028016101	stuk	641,00	715	1
8225414	300x3000mm	4440W	wit	TEMW03030016101	stuk	676,00	715	1

Wand radiator type 20

8225091	300x400mm	762W	wit	TEMW03004020101	stuk	101,00	715	1
8225092	300x500mm	953W	wit	TEMW03005020101	stuk	112,00	715	1
8225093	300x600mm	1144W	wit	TEMW03006020101	stuk	124,00	715	1
8225094	300x700mm	1334W	wit	TEMW03007020101	stuk	146,00	715	1
8225095	300x800mm	1525W	wit	TEMW03008020101	stuk	157,00	715	1
8225096	300x900mm	1715W	wit	TEMW03009020101	stuk	168,00	715	1
8225097	300x1000mm	1906W	wit	TEMW03010020101	stuk	186,00	715	1
8225098	300x1100mm	2097W	wit	TEMW03011020101	stuk	199,00	715	1
8225099	300x1200mm	2287W	wit	TEMW03012020101	stuk	211,00	715	1
8225100	300x1400mm	2668W	wit	TEMW03014020101	stuk	251,00	715	1
8225101	300x1600mm	3050W	wit	TEMW03016020101	stuk	296,00	715	1
8225102	300x1800mm	3431W	wit	TEMW03018020101	stuk	323,00	715	1
8225103	300x2000mm	3812W	wit	TEMW03020020101	stuk	351,00	715	1
8225104	300x2200mm	4193W	wit	TEMW03022020101	stuk	404,00	715	1
8225105	300x2400mm	4574W	wit	TEMW03024020101	stuk	434,00	715	1
8225106	300x2600mm	4956W	wit	TEMW03026020101	stuk	463,00	715	1
8225107	300x2800mm	5337W	wit	TEMW03028020101	stuk	495,00	715	1
8225108	300x3000mm	5718W	wit	TEMW03030020101	stuk	524,00	715	1

Wand radiator type 21

8225415	300x400mm	779W	wit	TEMW03004021101	stuk	152,00	715	1
8225416	300x500mm	974W	wit	TEMW03005021101	stuk	168,00	715	1
8225417	300x600mm	1169W	wit	TEMW03006021101	stuk	184,00	715	1
8225418	300x700mm	1364W	wit	TEMW03007021101	stuk	216,00	715	1
8225419	300x800mm	1558W	wit	TEMW03008021101	stuk	233,00	715	1
8225420	300x900mm	1753W	wit	TEMW03009021101	stuk	249,00	715	1
8225421	300x1000mm	1948W	wit	TEMW03010021101	stuk	275,00	715	1
8225422	300x1100mm	2143W	wit	TEMW03011021101	stuk	294,00	715	1
8225423	300x1200mm	2338W	wit	TEMW03012021101	stuk	311,00	715	1
8225424	300x1400mm	2727W	wit	TEMW03014021101	stuk	371,00	715	1
8225425	300x1600mm	3117W	wit	TEMW03016021101	stuk	438,00	715	1
8225426	300x1800mm	3506W	wit	TEMW03018021101	stuk	478,00	715	1
8225427	300x2000mm	3896W	wit	TEMW03020021101	stuk	517,00	715	1
8225428	300x2200mm	4286W	wit	TEMW03022021101	stuk	596,00	715	1
8225429	300x2400mm	4675W	wit	TEMW03024021101	stuk	640,00	715	1
8225430	300x2600mm	5065W	wit	TEMW03026021101	stuk	682,00	715	1
8225431	300x2800mm	5454W	wit	TEMW03028021101	stuk	727,00	715	1
8225432	300x3000mm	5844W	wit	TEMW03030021101	stuk	768,00	715	1

Art.nr Specificaties Lev.nr Ehd Prijs Grp CC

JAGA Radiatorconvectoren

Jaga Tempo wandradiatoren

Wand radiator type 10

8225109	400x400mm 385W	wit	TEMW04004010101	stuk	72,50	715	1
8225110	400x500mm 482W	wit	TEMW04005010101	stuk	80,00	715	1
8225111	400x600mm 578W	wit	TEMW04006010101	stuk	88,50	715	1
8225112	400x700mm 674W	wit	TEMW04007010101	stuk	101,00	715	1
8225113	400x800mm 770W	wit	TEMW04008010101	stuk	107,00	715	1
8225114	400x900mm 867W	wit	TEMW04009010101	stuk	115,00	715	1
8225115	400x1000mm 963W	wit	TEMW04010010101	stuk	125,00	715	1
8225116	400x1100mm 1059W	wit	TEMW04011010101	stuk	132,00	715	1
8225117	400x1200mm 1156W	wit	TEMW04012010101	stuk	138,00	715	1
8225118	400x1400mm 1348W	wit	TEMW04014010101	stuk	154,00	715	1
8225119	400x1600mm 1541W	wit	TEMW04016010101	stuk	180,00	715	1
8225120	400x1800mm 1733W	wit	TEMW04018010101	stuk	196,00	715	1
8225121	400x2000mm 1926W	wit	TEMW04020010101	stuk	214,00	715	1
8225122	400x2200mm 2119W	wit	TEMW04022010101	stuk	242,00	715	1
8225123	400x2400mm 2311W	wit	TEMW04024010101	stuk	258,00	715	1
8225124	400x2600mm 2504W	wit	TEMW04026010101	stuk	276,00	715	1
8225125	400x2800mm 2696W	wit	TEMW04028010101	stuk	296,00	715	1
8225126	400x3000mm 2889W	wit	TEMW04030010101	stuk	313,00	715	1

Wand radiator type 11

8225433	400x400mm 506W	wit	TEMW04004011101	stuk	116,00	715	1
8225434	400x500mm 632W	wit	TEMW04005011101	stuk	127,00	715	1
8225435	400x600mm 758W	wit	TEMW04006011101	stuk	138,00	715	1
8225436	400x700mm 885W	wit	TEMW04007011101	stuk	158,00	715	1
8225437	400x800mm 1011W	wit	TEMW04008011101	stuk	167,00	715	1
8225438	400x900mm 1138W	wit	TEMW04009011101	stuk	178,00	715	1
8225439	400x1000mm 1264W	wit	TEMW04010011101	stuk	193,00	715	1
8225440	400x1100mm 1390W	wit	TEMW04011011101	stuk	204,00	715	1
8225441	400x1200mm 1517W	wit	TEMW04012011101	stuk	212,00	715	1
8225442	400x1400mm 1770W	wit	TEMW04014011101	stuk	237,00	715	1
8225443	400x1600mm 2022W	wit	TEMW04016011101	stuk	277,00	715	1
8225444	400x1800mm 2275W	wit	TEMW04018011101	stuk	299,00	715	1
8225445	400x2000mm 2528W	wit	TEMW04020011101	stuk	324,00	715	1
8225446	400x2200mm 2781W	wit	TEMW04022011101	stuk	368,00	715	1
8225447	400x2400mm 3034W	wit	TEMW04024011101	stuk	393,00	715	1
8225448	400x2600mm 3286W	wit	TEMW04026011101	stuk	419,00	715	1
8225449	400x2800mm 3539W	wit	TEMW04028011101	stuk	448,00	715	1
8225450	400x3000mm 3792W	wit	TEMW04030011101	stuk	472,00	715	1

Wand radiator type 15

8225127	400x400mm 627W	wit	TEMW04004015101	stuk	90,50	715	1
8225128	400x500mm 784W	wit	TEMW04005015101	stuk	101,00	715	1
8225129	400x600mm 941W	wit	TEMW04006015101	stuk	112,00	715	1
8225130	400x700mm 1098W	wit	TEMW04007015101	stuk	131,00	715	1
8225131	400x800mm 1254W	wit	TEMW04008015101	stuk	139,00	715	1
8225132	400x900mm 1411W	wit	TEMW04009015101	stuk	149,00	715	1
8225133	400x1000mm 1568W	wit	TEMW04010015101	stuk	163,00	715	1
8225134	400x1100mm 1725W	wit	TEMW04011015101	stuk	174,00	715	1
8225135	400x1200mm 1882W	wit	TEMW04012015101	stuk	183,00	715	1
8225136	400x1400mm 2195W	wit	TEMW04014015101	stuk	206,00	715	1
8225137	400x1600mm 2509W	wit	TEMW04016015101	stuk	241,00	715	1
8225138	400x1800mm 2822W	wit	TEMW04018015101	stuk	265,00	715	1
8225139	400x2000mm 3136W	wit	TEMW04020015101	stuk	303,00	715	1
8225140	400x2200mm 3450W	wit	TEMW04022015101	stuk	345,00	715	1
8225141	400x2400mm 3763W	wit	TEMW04024015101	stuk	370,00	715	1
8225142	400x2600mm 4077W	wit	TEMW04026015101	stuk	394,00	715	1
8225143	400x2800mm 4390W	wit	TEMW04028015101	stuk	421,00	715	1
8225144	400x3000mm 4704W	wit	TEMW04030015101	stuk	445,00	715	1

Ketels en warmtepompen

Warmwatertechniek

Leidingsystemen

Stralingswarmte en convectie

Regeling en afsluiters

Pompen en waterdruk

Afvoersystemen, non ferro en dakbedekking

Bevestiging

Luchttechniek

Airconditioning

Gereedschap

Art.nr Specificaties Lev.nr Ehd Prijs Grp CC

JAGA Radiatorconvectoren

Jaga Tempo wandradiatoren

Wand radiator type 16

8225451	400x400mm 680W	wit	TEMW04004016101	stuk	147,00	715	1
8225452	400x500mm 850W	wit	TEMW04005016101	stuk	162,00	715	1
8225453	400x600mm 1020W	wit	TEMW04006016101	stuk	182,00	715	1
8225454	400x700mm 1190W	wit	TEMW04007016101	stuk	211,00	715	1
8225455	400x800mm 1360W	wit	TEMW04008016101	stuk	225,00	715	1
8225456	400x900mm 1530W	wit	TEMW04009016101	stuk	240,00	715	1
8225457	400x1000mm 1700W	wit	TEMW04010016101	stuk	262,00	715	1
8225458	400x1100mm 1870W	wit	TEMW04011016101	stuk	278,00	715	1
8225459	400x1200mm 2040W	wit	TEMW04012016101	stuk	293,00	715	1
8225460	400x1400mm 2380W	wit	TEMW04014016101	stuk	328,00	715	1
8225461	400x1600mm 2720W	wit	TEMW04016016101	stuk	381,00	715	1
8225462	400x1800mm 3060W	wit	TEMW04018016101	stuk	415,00	715	1
8225463	400x2000mm 3400W	wit	TEMW04020016101	stuk	476,00	715	1
8225464	400x2200mm 3740W	wit	TEMW04022016101	stuk	545,00	715	1
8225465	400x2400mm 4080W	wit	TEMW04024016101	stuk	584,00	715	1
8225466	400x2600mm 4420W	wit	TEMW04026016101	stuk	621,00	715	1
8225467	400x2800mm 4760W	wit	TEMW04028016101	stuk	661,00	715	1
8225468	400x3000mm 5100W	wit	TEMW04030016101	stuk	697,00	715	1

Wand radiator type 20

8225145	400x400mm 878W	wit	TEMW04004020101	stuk	106,00	715	1
8225146	400x500mm 1098W	wit	TEMW04005020101	stuk	118,00	715	1
8225147	400x600mm 1318W	wit	TEMW04006020101	stuk	131,00	715	1
8225148	400x700mm 1537W	wit	TEMW04007020101	stuk	154,00	715	1
8225149	400x800mm 1757W	wit	TEMW04008020101	stuk	165,00	715	1
8225150	400x900mm 1976W	wit	TEMW04009020101	stuk	177,00	715	1
8225151	400x1000mm 2196W	wit	TEMW04010020101	stuk	195,00	715	1
8225152	400x1100mm 2416W	wit	TEMW04011020101	stuk	209,00	715	1
8225153	400x1200mm 2635W	wit	TEMW04012020101	stuk	220,00	715	1
8225154	400x1400mm 3074W	wit	TEMW04014020101	stuk	262,00	715	1
8225155	400x1600mm 3514W	wit	TEMW04016020101	stuk	308,00	715	1
8225156	400x1800mm 3953W	wit	TEMW04018020101	stuk	338,00	715	1
8225157	400x2000mm 4392W	wit	TEMW04020020101	stuk	367,00	715	1
8225158	400x2200mm 4831W	wit	TEMW04022020101	stuk	421,00	715	1
8225159	400x2400mm 5270W	wit	TEMW04024020101	stuk	453,00	715	1
8225160	400x2600mm 5710W	wit	TEMW04026020101	stuk	483,00	715	1
8225161	400x2800mm 6149W	wit	TEMW04028020101	stuk	516,00	715	1
8225162	400x3000mm 6588W	wit	TEMW04030020101	stuk	546,00	715	1

Wand radiator type 21

8225469	400x400mm 910W	wit	TEMW04004021101	stuk	157,00	715	1
8225470	400x500mm 1137W	wit	TEMW04005021101	stuk	174,00	715	1
8225471	400x600mm 1364W	wit	TEMW04006021101	stuk	191,00	715	1
8225472	400x700mm 1592W	wit	TEMW04007021101	stuk	224,00	715	1
8225473	400x800mm 1819W	wit	TEMW04008021101	stuk	241,00	715	1
8225474	400x900mm 2047W	wit	TEMW04009021101	stuk	258,00	715	1
8225475	400x1000mm 2274W	wit	TEMW04010021101	stuk	284,00	715	1
8225476	400x1100mm 2501W	wit	TEMW04011021101	stuk	304,00	715	1
8225477	400x1200mm 2729W	wit	TEMW04012021101	stuk	321,00	715	1
8225478	400x1400mm 3184W	wit	TEMW04014021101	stuk	382,00	715	1
8225479	400x1600mm 3638W	wit	TEMW04016021101	stuk	451,00	715	1
8225480	400x1800mm 4093W	wit	TEMW04018021101	stuk	492,00	715	1
8225481	400x2000mm 4548W	wit	TEMW04020021101	stuk	533,00	715	1
8225482	400x2200mm 5003W	wit	TEMW04022021101	stuk	613,00	715	1
8225483	400x2400mm 5458W	wit	TEMW04024021101	stuk	659,00	715	1
8225484	400x2600mm 5912W	wit	TEMW04026021101	stuk	702,00	715	1
8225485	400x2800mm 6367W	wit	TEMW04028021101	stuk	748,00	715	1
8225486	400x3000mm 6822W	wit	TEMW04030021101	stuk	791,00	715	1

Art.nr Specificaties Lev.nr Ehd Prijs Grp CC

JAGA Radiatorconvectoren

Jaga Tempo wandradiatoren

Wand radiator type 10

8225163	500x400mm 430W	wit	TEMW05004010101	stuk	77,50	715	1
8225164	500x500mm 538W	wit	TEMW05005010101	stuk	85,50	715	1
8225165	500x600mm 646W	wit	TEMW05006010101	stuk	95,00	715	1
8225166	500x700mm 753W	wit	TEMW05007010101	stuk	108,00	715	1
8225167	500x800mm 861W	wit	TEMW05008010101	stuk	115,00	715	1
8225168	500x900mm 968W	wit	TEMW05009010101	stuk	123,00	715	1
8225169	500x1000mm 1076W	wit	TEMW05010010101	stuk	133,00	715	1
8225170	500x1100mm 1184W	wit	TEMW05011010101	stuk	141,00	715	1
8225171	500x1200mm 1291W	wit	TEMW05012010101	stuk	147,00	715	1
8225172	500x1400mm 1506W	wit	TEMW05014010101	stuk	166,00	715	1
8225173	500x1600mm 1722W	wit	TEMW05016010101	stuk	192,00	715	1
8225174	500x1800mm 1937W	wit	TEMW05018010101	stuk	210,00	715	1
8225175	500x2000mm 2152W	wit	TEMW05020010101	stuk	229,00	715	1
8225176	500x2200mm 2367W	wit	TEMW05022010101	stuk	258,00	715	1
8225177	500x2400mm 2582W	wit	TEMW05024010101	stuk	276,00	715	1
8225178	500x2600mm 2798W	wit	TEMW05026010101	stuk	294,00	715	1
8225179	500x2800mm 3013W	wit	TEMW05028010101	stuk	316,00	715	1
8225180	500x3000mm 3228W	wit	TEMW05030010101	stuk	334,00	715	1

Wand radiator type 11

8225487	500x400mm 554W	wit	TEMW05004011101	stuk	121,00	715	1
8225488	500x500mm 693W	wit	TEMW05005011101	stuk	133,00	715	1
8225489	500x600mm 832W	wit	TEMW05006011101	stuk	145,00	715	1
8225490	500x700mm 970W	wit	TEMW05007011101	stuk	165,00	715	1
8225491	500x800mm 1109W	wit	TEMW05008011101	stuk	175,00	715	1
8225492	500x900mm 1247W	wit	TEMW05009011101	stuk	186,00	715	1
8225493	500x1000mm 1386W	wit	TEMW05010011101	stuk	202,00	715	1
8225494	500x1100mm 1525W	wit	TEMW05011011101	stuk	213,00	715	1
8225495	500x1200mm 1663W	wit	TEMW05012011101	stuk	222,00	715	1
8225496	500x1400mm 1940W	wit	TEMW05014011101	stuk	248,00	715	1
8225497	500x1600mm 2218W	wit	TEMW05016011101	stuk	289,00	715	1
8225498	500x1800mm 2495W	wit	TEMW05018011101	stuk	313,00	715	1
8225499	500x2000mm 2772W	wit	TEMW05020011101	stuk	340,00	715	1
8225500	500x2200mm 3049W	wit	TEMW05022011101	stuk	384,00	715	1
8225501	500x2400mm 3326W	wit	TEMW05024011101	stuk	411,00	715	1
8225502	500x2600mm 3604W	wit	TEMW05026011101	stuk	438,00	715	1
8225503	500x2800mm 3881W	wit	TEMW05028011101	stuk	468,00	715	1
8225504	500x3000mm 4158W	wit	TEMW05030011101	stuk	493,00	715	1

Wand radiator type 15

8225181	500x400mm 694W	wit	TEMW05004015101	stuk	96,50	715	1
8225182	500x500mm 867W	wit	TEMW05005015101	stuk	107,00	715	1
8225183	500x600mm 1040W	wit	TEMW05006015101	stuk	120,00	715	1
8225184	500x700mm 1214W	wit	TEMW05007015101	stuk	139,00	715	1
8225185	500x800mm 1387W	wit	TEMW05008015101	stuk	148,00	715	1
8225186	500x900mm 1561W	wit	TEMW05009015101	stuk	159,00	715	1
8225187	500x1000mm 1734W	wit	TEMW05010015101	stuk	173,00	715	1
8225188	500x1100mm 1907W	wit	TEMW05011015101	stuk	184,00	715	1
8225189	500x1200mm 2081W	wit	TEMW05012015101	stuk	193,00	715	1
8225190	500x1400mm 2428W	wit	TEMW05014015101	stuk	218,00	715	1
8225191	500x1600mm 2774W	wit	TEMW05016015101	stuk	255,00	715	1
8225192	500x1800mm 3121W	wit	TEMW05018015101	stuk	280,00	715	1
8225193	500x2000mm 3468W	wit	TEMW05020015101	stuk	319,00	715	1
8225194	500x2200mm 3815W	wit	TEMW05022015101	stuk	363,00	715	1
8225195	500x2400mm 4162W	wit	TEMW05024015101	stuk	388,00	715	1
8225196	500x2600mm 4508W	wit	TEMW050	stuk	413,00	715	1
8225197	500x2800mm 4855W	wit	TEMW05028015101	stuk	442,00	715	1
8225198	500x3000mm 5202W	wit	TEMW05030015101	stuk	468,00	715	1

Ketels en warmtepompen

Warmwatertechniek

Leidingsystemen

Stralingswarmte en convectie

Regeling en afsluiters

Pompen en waterdruk

Afvoersystemen, non ferro en dakbedekking

Bevestiging

Luchttechniek

Airconditioning

Gereedschap

Art.nr Specificaties Lev.nr Ehd Prijs Grp CC

JAGA Radiatorconvectoren

Jaga Tempo wandradiatoren

Wand radiator type 16

8225505	500x400mm	759W	wit	TEMW05004016101	stuk	152,00	715	1
8225506	500x500mm	949W	wit	TEMW05005016101	stuk	168,00	715	1
8225507	500x600mm	1139W	wit	TEMW05006016101	stuk	190,00	715	1
8225508	500x700mm	1329W	wit	TEMW05007016101	stuk	219,00	715	1
8225509	500x800mm	1518W	wit	TEMW05008016101	stuk	234,00	715	1
8225510	500x900mm	1708W	wit	TEMW05009016101	stuk	250,00	715	1
8225511	500x1000mm	1898W	wit	TEMW05010016101	stuk	272,00	715	1
8225512	500x1100mm	2088W	wit	TEMW05011016101	stuk	289,00	715	1
8225513	500x1200mm	2278W	wit	TEMW05012016101	stuk	303,00	715	1
8225514	500x1400mm	2657W	wit	TEMW05014016101	stuk	341,00	715	1
8225515	500x1600mm	3037W	wit	TEMW05016016101	stuk	394,00	715	1
8225516	500x1800mm	3416W	wit	TEMW05018016101	stuk	430,00	715	1
8225517	500x2000mm	3796W	wit	TEMW05020016101	stuk	493,00	715	1
8225518	500x2200mm	4176W	wit	TEMW05022016101	stuk	562,00	715	1
8225519	500x2400mm	4555W	wit	TEMW05024016101	stuk	603,00	715	1
8225520	500x2600mm	4935W	wit	TEMW05026016101	stuk	641,00	715	1
8225521	500x2800mm	5314W	wit	TEMW05028016101	stuk	682,00	715	1
8225522	500x3000mm	5694W	wit	TEMW05030016101	stuk	720,00	715	1

Wand radiator type 20

8225199	500x400mm	970W	wit	TEMW05004020101	stuk	115,00	715	1
8225200	500x500mm	1213W	wit	TEMW05005020101	stuk	128,00	715	1
8225201	500x600mm	1455W	wit	TEMW05006020101	stuk	142,00	715	1
8225202	500x700mm	1698W	wit	TEMW05007020101	stuk	165,00	715	1
8225203	500x800mm	1940W	wit	TEMW05008020101	stuk	177,00	715	1
8225204	500x900mm	2183W	wit	TEMW05009020101	stuk	190,00	715	1
8225205	500x1000mm	2425W	wit	TEMW05010020101	stuk	208,00	715	1
8225206	500x1100mm	2668W	wit	TEMW05011020101	stuk	222,00	715	1
8225207	500x1200mm	2910W	wit	TEMW05012020101	stuk	234,00	715	1
8225208	500x1400mm	3392W	wit	TEMW05014020101	stuk	279,00	715	1
8225209	500x1600mm	3880W	wit	TEMW05016020101	stuk	326,00	715	1
8225210	500x1800mm	4365W	wit	TEMW05018020101	stuk	357,00	715	1
8225211	500x2000mm	4850W	wit	TEMW05020020101	stuk	388,00	715	1
8225212	500x2200mm	5335W	wit	TEMW05022020101	stuk	443,00	715	1
8225213	500x2400mm	5820W	wit	TEMW05024020101	stuk	477,00	715	1
8225214	500x2600mm	6305W	wit	TEMW05026020101	stuk	508,00	715	1
8225215	500x2800mm	6790W	wit	TEMW05028020101	stuk	543,00	715	1
8225216	500x3000mm	7275W	wit	TEMW05030020101	stuk	574,00	715	1

Wand radiator type 21

8225523	500x400mm	1033W	wit	TEMW05004021101	stuk	165,00	715	1
8225524	500x500mm	1291W	wit	TEMW05005021101	stuk	183,00	715	1
8225525	500x600mm	1549W	wit	TEMW05006021101	stuk	202,00	715	1
8225526	500x700mm	1807W	wit	TEMW05007021101	stuk	235,00	715	1
8225527	500x800mm	2066W	wit	TEMW05008021101	stuk	252,00	715	1
8225528	500x900mm	2324W	wit	TEMW05009021101	stuk	270,00	715	1
8225529	500x1000mm	2582W	wit	TEMW05010021101	stuk	297,00	715	1
8225530	500x1100mm	2840W	wit	TEMW05011021101	stuk	317,00	715	1
8225531	500x1200mm	3098W	wit	TEMW05012021101	stuk	334,00	715	1
8225532	500x1400mm	3615W	wit	TEMW05014021101	stuk	398,00	715	1
8225533	500x1600mm	4131W	wit	TEMW05016021101	stuk	468,00	715	1
8225534	500x1800mm	4648W	wit	TEMW05018021101	stuk	510,00	715	1
8225535	500x2000mm	5164W	wit	TEMW05020021101	stuk	553,00	715	1
8225536	500x2200mm	5680W	wit	TEMW05022021101	stuk	634,00	715	1
8225537	500x2400mm	6197W	wit	TEMW05024021101	stuk	681,00	715	1
8225538	500x2600mm	6713W	wit	TEMW05026021101	stuk	726,00	715	1
8225539	500x2800mm	7230W	wit	TEMW05028021101	stuk	773,00	715	1
8225540	500x3000mm	7746W	wit	TEMW05030021101	stuk	817,00	715	1

Art.nr	Specificaties	Lev.nr	Ehd	Prijs	Grp	CC
--------	---------------	--------	-----	-------	-----	----

JAGA Radiatorconvectoren

Jaga Tempo wandradiatoren

Wand radiator type 10

8225217	600x400mm 468W	wit	TEMW06004010101	stuk	82,00	715	1
8225218	600x500mm 585W	wit	TEMW06005010101	stuk	90,50	715	1
8225219	600x600mm 702W	wit	TEMW06006010101	stuk	102,00	715	1
8225220	600x700mm 819W	wit	TEMW06007010101	stuk	116,00	715	1
8225221	600x800mm 936W	wit	TEMW06008010101	stuk	123,00	715	1
8225222	600x900mm 1053W	wit	TEMW06009010101	stuk	131,00	715	1
8225223	600x1000mm 1170W	wit	TEMW06010010101	stuk	142,00	715	1
8225224	600x1100mm 1287W	wit	TEMW06011010101	stuk	150,00	715	1
8225225	600x1200mm 1404W	wit	TEMW06012010101	stuk	156,00	715	1
8225226	600x1400mm 1638W	wit	TEMW06014010101	stuk	177,00	715	1
8225227	600x1600mm 1872W	wit	TEMW06016010101	stuk	204,00	715	1
8225228	600x1800mm 2106W	wit	TEMW06018010101	stuk	223,00	715	1
8225229	600x2000mm 2340W	wit	TEMW06020010101	stuk	244,00	715	1
8225230	600x2200mm 2574W	wit	TEMW06022010101	stuk	274,00	715	1
8225231	600x2400mm 2808W	wit	TEMW06024010101	stuk	293,00	715	1
8225232	600x2600mm 3042W	wit	TEMW06026010101	stuk	312,00	715	1
8225233	600x2800mm 3276W	wit	TEMW06028010101	stuk	336,00	715	1
8225234	600x3000mm 3510W	wit	TEMW06030010101	stuk	355,00	715	1

Wand radiator type 11

8225541	600x400mm 598W	wit	TEMW06004011101	stuk	126,00	715	1
8225542	600x500mm 747W	wit	TEMW06005011101	stuk	138,00	715	1
8225543	600x600mm 896W	wit	TEMW06006011101	stuk	152,00	715	1
8225544	600x700mm 1046W	wit	TEMW06007011101	stuk	172,00	715	1
8225545	600x800mm 1195W	wit	TEMW06008011101	stuk	182,00	715	1
8225546	600x900mm 1345W	wit	TEMW06009011101	stuk	194,00	715	1
8225547	600x1000mm 1494W	wit	TEMW06010011101	stuk	210,00	715	1
8225548	600x1100mm 1643W	wit	TEMW06011011101	stuk	222,00	715	1
8225549	600x1200mm 1793W	wit	TEMW06012011101	stuk	231,00	715	1
8225550	600x1400mm 2092W	wit	TEMW06014011101	stuk	259,00	715	1
8225551	600x1600mm 2390W	wit	TEMW06016011101	stuk	301,00	715	1
8225552	600x1800mm 2689W	wit	TEMW06018011101	stuk	326,00	715	1
8225553	600x2000mm 2988W	wit	TEMW06020011101	stuk	355,00	715	1
8225554	600x2200mm 3287W	wit	TEMW06022011101	stuk	400,00	715	1
8225555	600x2400mm 3586W	wit	TEMW06024011101	stuk	428,00	715	1
8225556	600x2600mm 3884W	wit	TEMW06026011101	stuk	456,00	715	1
8225557	600x2800mm 4183W	wit	TEMW06028011101	stuk	487,00	715	1
8225558	600x3000mm 4482W	wit	TEMW06030011101	stuk	514,00	715	1

Wand radiator type 15

8225235	600x400mm 746W	wit	TEMW06004015101	stuk	104,00	715	1
8225236	600x500mm 933W	wit	TEMW06005015101	stuk	115,00	715	1
8225237	600x600mm 1120W	wit	TEMW06006015101	stuk	129,00	715	1
8225238	600x700mm 1306W	wit	TEMW06007015101	stuk	149,00	715	1
8225239	600x800mm 1493W	wit	TEMW06008015101	stuk	158,00	715	1
8225240	600x900mm 1679W	wit	TEMW06009015101	stuk	169,00	715	1
8225241	600x1000mm 1866W	wit	TEMW06010015101	stuk	183,00	715	1
8225242	600x1100mm 2053W	wit	TEMW06011015101	stuk	196,00	715	1
8225243	600x1200mm 2239W	wit	TEMW06012015101	stuk	205,00	715	1
8225244	600x1400mm 2612W	wit	TEMW06014015101	stuk	233,00	715	1
8225245	600x1600mm 2986W	wit	TEMW06016015101	stuk	270,00	715	1
8225246	600x1800mm 3359W	wit	TEMW06018015101	stuk	297,00	715	1
8225247	600x2000mm 3732W	wit	TEMW06020015101	stuk	338,00	715	1
8225248	600x2200mm 4105W	wit	TEMW06022015101	stuk	382,00	715	1
8225249	600x2400mm 4478W	wit	TEMW06024015101	stuk	410,00	715	1
8225250	600x2600mm 4852W	wit	TEMW06026015101	stuk	436,00	715	1
8225251	600x2800mm 5225W	wit	TEMW06028015101	stuk	466,00	715	1
8225252	600x3000mm 5598W	wit	TEMW06030015101	stuk	493,00	715	1

Ketels en warmtepompen

Warmwatertechniek

Leidingsystemen

Stralingswarmte en convectie

Regeling en afsluiters

Pompen en waterdruk

Afvoersystemen, non ferro en dakbedekking

Bevestiging

Luchttechniek

Airconditioning

Gereedschap

Art.nr	Specificaties	Lev.nr	Ehd	Prijs	Grp	CC
--------	---------------	--------	-----	-------	-----	----

JAGA Radiatorconvectoren

Jaga Tempo wandradiatoren

Wand radiator type 16

Ketels en warmtepompen	8225559	600x400mm 834W	wit	TEMW06004016101	stuk	159,00	715	1
	8225560	600x500mm 1042W	wit	TEMW06005016101	stuk	175,00	715	1
Warmwatertechniek	8225561	600x600mm 1250W	wit	TEMW06006016101	stuk	198,00	715	1
	8225562	600x700mm 1459W	wit	TEMW06007016101	stuk	228,00	715	1
	8225563	600x800mm 1667W	wit	TEMW06008016101	stuk	243,00	715	1
	8225564	600x900mm 1879W	wit	TEMW06009016101	stuk	260,00	715	1
	8225565	600x1000mm 2084W	wit	TEMW06010016101	stuk	282,00	715	1
	8225566	600x1100mm 2292W	wit	TEMW06011016101	stuk	299,00	715	1
	8225567	600x1200mm 2501W	wit	TEMW06012016101	stuk	315,00	715	1
	8225568	600x1400mm 2918W	wit	TEMW06014016101	stuk	354,00	715	1
	8225569	600x1600mm 3334W	wit	TEMW06016016101	stuk	408,00	715	1
	Leidingsystemen	8225570	600x1800mm 3751W	wit	TEMW060180160101	stuk	446,00	715
8225571		600x2000mm 4168W	wit	TEMW06020016101	stuk	510,00	715	1
8225572		600x2200mm 4585W	wit	TEMW06022016101	stuk	581,00	715	1
8225573		600x2400mm 5002W	wit	TEMW06024016101	stuk	623,00	715	1
8225574		600x2600mm 5418W	wit	TEMW06026016101	stuk	662,00	715	1
8225575		600x2800mm 5835W	wit	TEMW06028016101	stuk	705,00	715	1
8225576		600x3000mm 6252W	wit	TEMW06030016101	stuk	744,00	715	1

Wand radiator type 20

Stralingswarmte en convectie	8225253	600x400mm 1043W	wit	TEMW06004020101	stuk	120,00	715	1
	8225254	600x500mm 1304W	wit	TEMW06005020101	stuk	133,00	715	1
Regeling en afsluiters	8225255	600x600mm 1565W	wit	TEMW06006020101	stuk	149,00	715	1
	8225256	600x700mm 1826W	wit	TEMW06007020101	stuk	173,00	715	1
	8225257	600x800mm 2086W	wit	TEMW06008020101	stuk	185,00	715	1
	8225258	600x900mm 2347W	wit	TEMW06009020101	stuk	198,00	715	1
	8225259	600x1000mm 2608W	wit	TEMW06010020101	stuk	217,00	715	1
	8225260	600x1100mm 2869W	wit	TEMW06011020101	stuk	232,00	715	1
	8225261	600x1200mm 3130W	wit	TEMW06012020101	stuk	244,00	715	1
	8225262	600x1400mm 3651W	wit	TEMW06014020101	stuk	290,00	715	1
	8225263	600x1600mm 4173W	wit	TEMW06016020101	stuk	338,00	715	1
	8225264	600x1800mm 4694W	wit	TEMW06018020101	stuk	371,00	715	1
Pompen en waterdruk	8225265	600x2000mm 5216W	wit	TEMW06020020101	stuk	403,00	715	1
	8225266	600x2200mm 5738W	wit	TEMW06022020101	stuk	459,00	715	1
	8225267	600x2400mm 6259W	wit	TEMW06024020101	stuk	494,00	715	1
	8225268	600x2600mm 6781W	wit	TEMW06026020101	stuk	526,00	715	1
	8225269	600x2800mm 7302W	wit	TEMW06028020101	stuk	563,00	715	1
	8225270	600x3000mm 7824W	wit	TEMW06030020101	stuk	595,00	715	1

Wand radiator type 21

Afvoersystemen, non ferro en dakbedekking	8225577	600x400mm 1153W	wit	TEMW06004021101	stuk	170,00	715	1
	8225578	600x500mm 1441W	wit	TEMW06005021101	stuk	188,00	715	1
	8225579	600x600mm 1729W	wit	TEMW06006021101	stuk	209,00	715	1
	8225580	600x700mm 2017W	wit	TEMW06007021101	stuk	243,00	715	1
	8225581	600x800mm 2306W	wit	TEMW06008021101	stuk	260,00	715	1
	8225582	600x900mm 2594W	wit	TEMW06009021101	stuk	278,00	715	1
	8225583	600x1000mm 2882W	wit	TEMW06010021101	stuk	305,00	715	1
	8225584	600x1100mm 3170W	wit	TEMW06011021101	stuk	326,00	715	1
	8225585	600x1200mm 3458W	wit	TEMW06012021101	stuk	344,00	715	1
	8225586	600x1400mm 4035W	wit	TEMW06014021101	stuk	409,00	715	1
Bevestiging	8225587	600x1600mm 4611W	wit	TEMW06016021101	stuk	480,00	715	1
	8225588	600x1800mm 5188W	wit	TEMW06018021101	stuk	524,00	715	1
	8225589	600x2000mm 5764W	wit	TEMW06020021101	stuk	568,00	715	1
	8225590	600x2200mm 6340W	wit	TEMW06022021101	stuk	650,00	715	1
	8225591	600x2400mm 6917W	wit	TEMW06024021101	stuk	699,00	715	1
	8225592	600x2600mm 7493W	wit	TEMW06026021101	stuk	744,00	715	1
	8225593	600x2800mm 8070W	wit	TEMW06028021101	stuk	793,00	715	1
	8225594	600x3000mm 8646W	wit	TEMW06030021101	stuk	838,00	715	1

Luchttechniek								
---------------	--	--	--	--	--	--	--	--

Airconditioning								
-----------------	--	--	--	--	--	--	--	--

Gereedschap								
-------------	--	--	--	--	--	--	--	--

Art.nr	Specificaties	Lev.nr	Ehd	Prijs	Grp	CC
--------	---------------	--------	-----	-------	-----	----

JAGA Radiatorconvectoren

Jaga Tempo wandradiatoren

Wand radiator type 10

8225271	700x400mm 499W	wit	TEMW07004010101	stuk	86,50	715	1
8225272	700x500mm 624W	wit	TEMW07005010101	stuk	95,50	715	1
8225273	700x600mm 749W	wit	TEMW07006010101	stuk	108,00	715	1
8225274	700x700mm 874W	wit	TEMW07007010101	stuk	123,00	715	1
8225275	700x800mm 998W	wit	TEMW07008010101	stuk	130,00	715	1
8225276	700x900mm 1123W	wit	TEMW07009010101	stuk	139,00	715	1
8225277	700x1000mm 1248W	wit	TEMW07010010101	stuk	150,00	715	1
8225278	700x1100mm 1373W	wit	TEMW07011010101	stuk	159,00	715	1
8225279	700x1200mm 1498W	wit	TEMW07012010101	stuk	165,00	715	1
8225280	700x1400mm 1747W	wit	TEMW07014010101	stuk	187,00	715	1
8225281	700x1600mm 1997W	wit	TEMW07016010101	stuk	215,00	715	1
8225282	700x1800mm 2246W	wit	TEMW07018010101	stuk	236,00	715	1
8225283	700x2000mm 2496W	wit	TEMW07020010101	stuk	259,00	715	1
8225284	700x2200mm 2746W	wit	TEMW07022010101	stuk	289,00	715	1
8225285	700x2400mm 2995W	wit	TEMW07024010101	stuk	310,00	715	1
8225286	700x2600mm 3245W	wit	TEMW07026010101	stuk	330,00	715	1
8225287	700x2800mm 3494W	wit	TEMW07028010101	stuk	355,00	715	1
8225288	700x3000mm 3744W	wit	TEMW07030010101	stuk	376,00	715	1

Wand radiator type 11

8225595	700x400mm 636W	wit	TEMW07004011101	stuk	130,00	715	1
8225596	700x500mm 795W	wit	TEMW07005011101	stuk	143,00	715	1
8225597	700x600mm 954W	wit	TEMW07006011101	stuk	158,00	715	1
8225598	700x700mm 1113W	wit	TEMW07007011101	stuk	179,00	715	1
8225599	700x800mm 1272W	wit	TEMW07008011101	stuk	190,00	715	1
8225600	700x900mm 1431W	wit	TEMW07009011101	stuk	202,00	715	1
8225601	700x1000mm 1590W	wit	TEMW07010011101	stuk	218,00	715	1
8225602	700x1100mm 1749W	wit	TEMW07011011101	stuk	231,00	715	1
8225603	700x1200mm 1908W	wit	TEMW07012011101	stuk	240,00	715	1
8225604	700x1400mm 2226W	wit	TEMW07014011101	stuk	270,00	715	1
8225605	700x1600mm 2544W	wit	TEMW07016011101	stuk	312,00	715	1
8225606	700x1800mm 2862W	wit	TEMW07018011101	stuk	339,00	715	1
8225607	700x2000mm 3180W	wit	TEMW07020011101	stuk	369,00	715	1
8225608	700x2200mm 3498W	wit	TEMW07022011101	stuk	415,00	715	1
8225609	700x2400mm 3816W	wit	TEMW07024011101	stuk	445,00	715	1
8225610	700x2600mm 4134W	wit	TEMW07026011101	stuk	474,00	715	1
8225611	700x2800mm 4452W	wit	TEMW07028011101	stuk	507,00	715	1
8225612	700x3000mm 4770W	wit	TEMW07030011101	stuk	535,00	715	1

Wand radiator type 15

8225289	700x400mm 789W	wit	TEMW07004015101	stuk	109,00	715	1
8225290	700x500mm 986W	wit	TEMW07005015101	stuk	121,00	715	1
8225291	700x600mm 1183W	wit	TEMW07006015101	stuk	136,00	715	1
8225292	700x700mm 1380W	wit	TEMW07007015101	stuk	156,00	715	1
8225293	700x800mm 1578W	wit	TEMW07008015101	stuk	166,00	715	1
8225294	700x900mm 1775W	wit	TEMW07009015101	stuk	178,00	715	1
8225295	700x1000mm 1972W	wit	TEMW07010015101	stuk	192,00	715	1
8225296	700x1100mm 2169W	wit	TEMW07011015101	stuk	205,00	715	1
8225297	700x1200mm 2366W	wit	TEMW07012015101	stuk	215,00	715	1
8225298	700x1400mm 2761W	wit	TEMW07014015101	stuk	244,00	715	1
8225299	700x1600mm 3155W	wit	TEMW07016015101	stuk	283,00	715	1
8225300	700x1800mm 3550W	wit	TEMW07018015101	stuk	311,00	715	1
8225301	700x2000mm 3944W	wit	TEMW07020015101	stuk	353,00	715	1
8225302	700x2200mm 4338W	wit	TEMW07022015101	stuk	398,00	715	1
8225303	700x2400mm 4733W	wit	TEMW07024015101	stuk	428,00	715	1
8225304	700x2600mm 5127W	wit	TEMW07026015101	stuk	455,00	715	1
8225305	700x2800mm 5522W	wit	TEMW07028015101	stuk	487,00	715	1
8225306	700x3000mm 5916W	wit	TEMW07030015101	stuk	515,00	715	1

Ketels en warmtepompen

Warmwatertechniek

Leidingsystemen

Stralingswarmte en convectie

Regeling en afsluiters

Pompen en waterdruk

Afvoersystemen, non ferro en dakbedekking

Bevestiging

Luchttechniek

Airconditioning

Gereedschap

Art.nr Specificaties Lev.nr Ehd Prijs Grp CC

JAGA Radiatorconvectoren

Jaga Tempo wandradiatoren

Wand radiator type 16

8225613	700x400mm	904W	wit	TEMW07004016101	stuk	164,00	715	1
8225614	700x500mm	1130W	wit	TEMW07005016101	stuk	181,00	715	1
8225615	700x600mm	1356W	wit	TEMW07006016101	stuk	205,00	715	1
8225616	700x700mm	1582W	wit	TEMW07007016101	stuk	236,00	715	1
8225617	700x800mm	1808W	wit	TEMW07008016101	stuk	251,00	715	1
8225618	700x900mm	2034W	wit	TEMW07009016101	stuk	268,00	715	1
8225619	700x1000mm	2260W	wit	TEMW07010016101	stuk	291,00	715	1
8225620	700x1100mm	2486W	wit	TEMW07011016101	stuk	309,00	715	1
8225621	700x1200mm	2712W	wit	TEMW07012016101	stuk	324,00	715	1
8225622	700x1400mm	3164W	wit	TEMW07014016101	stuk	366,00	715	1
8225623	700x1600mm	3616W	wit	TEMW07016016101	stuk	421,00	715	1
8225624	700x1800mm	4068W	wit	TEMW07018016101	stuk	460,00	715	1
8225625	700x2000mm	4520W	wit	TEMW07020016101	stuk	526,00	715	1
8225626	700x2200mm	4972W	wit	TEMW07022016101	stuk	597,00	715	1
8225627	700x2400mm	5424W	wit	TEMW07024016101	stuk	641,00	715	1
8225628	700x2600mm	5876W	wit	TEMW07026016101	stuk	681,00	715	1
8225629	700x2800mm	6328W	wit	TEMW07028016101	stuk	726,00	715	1
8225630	700x3000mm	6780W	wit	TEMW07030016101	stuk	766,00	715	1

Wand radiator type 20

8225307	700x400mm	1101W	wit	TEMW07004020101	stuk	126,00	715	1
8225308	700x500mm	1377W	wit	TEMW07005020101	stuk	139,00	715	1
8225309	700x600mm	1652W	wit	TEMW07006020101	stuk	156,00	715	1
8225310	700x700mm	1927W	wit	TEMW07007020101	stuk	181,00	715	1
8225311	700x800mm	2202W	wit	TEMW07008020101	stuk	193,00	715	1
8225312	700x900mm	2478W	wit	TEMW07009020101	stuk	207,00	715	1
8225313	700x1000mm	2753W	wit	TEMW07010020101	stuk	226,00	715	1
8225314	700x1100mm	3028W	wit	TEMW07011020101	stuk	242,00	715	1
8225315	700x1200mm	3304W	wit	TEMW07012020101	stuk	254,00	715	1
8225316	700x1400mm	3854W	wit	TEMW07014020101	stuk	302,00	715	1
8225317	700x1600mm	4405W	wit	TEMW07016020101	stuk	351,00	715	1
8225318	700x1800mm	4955W	wit	TEMW07018020101	stuk	385,00	715	1
8225319	700x2000mm	5506W	wit	TEMW07020020101	stuk	419,00	715	1
8225320	700x2200mm	6057W	wit	TEMW07022020101	stuk	476,00	715	1
8225321	700x2400mm	6607W	wit	TEMW07024020101	stuk	513,00	715	1
8225322	700x2600mm	7158W	wit	TEMW07026020101	stuk	546,00	715	1
8225323	700x2800mm	7708W	wit	TEMW07028020101	stuk	584,00	715	1
8225324	700x3000mm	8259W	wit	TEMW07030020101	stuk	618,00	715	1

Wand radiator type 21

8225631	700x400mm	1271W	wit	TEMW07004021101	stuk	176,00	715	1
8225632	700x500mm	1589W	wit	TEMW07005021101	stuk	194,00	715	1
8225633	700x600mm	1906W	wit	TEMW07006021101	stuk	216,00	715	1
8225634	700x700mm	2224W	wit	TEMW07007021101	stuk	251,00	715	1
8225635	700x800mm	2542W	wit	TEMW07008021101	stuk	268,00	715	1
8225636	700x900mm	2859W	wit	TEMW07009021101	stuk	287,00	715	1
8225637	700x1000mm	3177W	wit	TEMW07010021101	stuk	315,00	715	1
8225638	700x1100mm	3495W	wit	TEMW07011021101	stuk	336,00	715	1
8225639	700x1200mm	3812W	wit	TEMW07012021101	stuk	354,00	715	1
8225640	700x1400mm	4448W	wit	TEMW07014021101	stuk	422,00	715	1
8225641	700x1600mm	5083W	wit	TEMW07016021101	stuk	493,00	715	1
8225642	700x1800mm	5719W	wit	TEMW07018021101	stuk	539,00	715	1
8225643	700x2000mm	6354W	wit	TEMW07020021101	stuk	584,00	715	1
8225644	700x2200mm	6989W	wit	TEMW07022021101	stuk	667,00	715	1
8225645	700x2400mm	7625W	wit	TEMW07024021101	stuk	717,00	715	1
8225646	700x2600mm	8260W	wit	TEMW07026021101	stuk	764,00	715	1
8225647	700x2800mm	8896W	wit	TEMW07028021101	stuk	814,00	715	1
8225648	700x3000mm	9531W	wit	TEMW07030021101	stuk	861,00	715	1

Art.nr	Specificaties	Lev.nr	Ehd	Prijs	Grp	CC
--------	---------------	--------	-----	-------	-----	----

JAGA Radiatorconvectoren

Jaga Tempo wandradiatoren

Wand radiator type 10

8225325	900x400mm 548W	wit	TEMW09004010101	stuk	96,00	715	1
8225326	900x500mm 685W	wit	TEMW09005010101	stuk	107,00	715	1
8225327	900x600mm 821W	wit	TEMW09006010101	stuk	122,00	715	1
8225328	900x700mm 958W	wit	TEMW09007010101	stuk	137,00	715	1
8225329	900x800mm 1095W	wit	TEMW09008010101	stuk	145,00	715	1
8225330	900x900mm 1232W	wit	TEMW09009010101	stuk	156,00	715	1
8225331	900x1000mm 1369W	wit	TEMW09010010101	stuk	167,00	715	1
8225332	900x1100mm 1506W	wit	TEMW09011010101	stuk	178,00	715	1
8225333	900x1200mm 1643W	wit	TEMW09012010101	stuk	185,00	715	1
8225334	900x1400mm 1917W	wit	TEMW09014010101	stuk	210,00	715	1
8225335	900x1600mm 2190W	wit	TEMW09016010101	stuk	240,00	715	1
8225336	900x1800mm 2464W	wit	TEMW09018010101	stuk	264,00	715	1
8225337	900x2000mm 2738W	wit	TEMW09020010101	stuk	290,00	715	1
8225338	900x2200mm 3012W	wit	TEMW09022010101	stuk	322,00	715	1
8225339	900x2400mm 3286W	wit	TEMW09024010101	stuk	345,00	715	1
8225340	900x2600mm 3559W	wit	TEMW09026010101	stuk	367,00	715	1
8225341	900x2800mm 3833W	wit	TEMW09028010101	stuk	396,00	715	1
8225342	900x3000mm 4107W	wit	TEMW09030010101	stuk	419,00	715	1

Wand radiator type 11

8225649	900x400mm 703W	wit	TEMW09004011101	stuk	139,00	715	1
8225650	900x500mm 879W	wit	TEMW09005011101	stuk	153,00	715	1
8225651	900x600mm 1055W	wit	TEMW09006011101	stuk	171,00	715	1
8225652	900x700mm 1231W	wit	TEMW09007011101	stuk	193,00	715	1
8225653	900x800mm 1406W	wit	TEMW09008011101	stuk	204,00	715	1
8225654	900x900mm 1582W	wit	TEMW09009011101	stuk	218,00	715	1
8225655	900x1000mm 1758W	wit	TEMW09010011101	stuk	235,00	715	1
8225656	900x1100mm 1934W	wit	TEMW09011011101	stuk	249,00	715	1
8225657	900x1200mm 2110W	wit	TEMW09012011101	stuk	259,00	715	1
8225658	900x1400mm 2461W	wit	TEMW09014011101	stuk	291,00	715	1
8225659	900x1600mm 2813W	wit	TEMW09016011101	stuk	336,00	715	1
8225660	900x1800mm 3164W	wit	TEMW09018011101	stuk	366,00	715	1
8225661	900x2000mm 3516W	wit	TEMW09020011101	stuk	399,00	715	1
8225662	900x2200mm 3868W	wit	TEMW09022011101	stuk	447,00	715	1
8225663	900x2400mm 4219W	wit	TEMW09024011101	stuk	479,00	715	1
8225664	900x2600mm 4571W	wit	TEMW09026011101	stuk	509,00	715	1
8225665	900x2800mm 4922W	wit	TEMW09028011101	stuk	546,00	715	1
8225666	900x3000mm 5274W	wit	TEMW09030011101	stuk	576,00	715	1

Wand radiator type 15

8225343	900x400mm 848W	wit	TEMW09004015101	stuk	121,00	715	1
8225344	900x500mm 1060W	wit	TEMW09005015101	stuk	134,00	715	1
8225345	900x600mm 1272W	wit	TEMW09006015101	stuk	151,00	715	1
8225346	900x700mm 1484W	wit	TEMW09007015101	stuk	173,00	715	1
8225347	900x800mm 1696W	wit	TEMW09008015101	stuk	183,00	715	1
8225348	900x900mm 1908W	wit	TEMW09009015101	stuk	196,00	715	1
8225349	900x1000mm 2120W	wit	TEMW09010015101	stuk	211,00	715	1
8225350	900x1100mm 2332W	wit	TEMW09011015101	stuk	225,00	715	1
8225351	900x1200mm 2544W	wit	TEMW09012015101	stuk	236,00	715	1
8225352	900x1400mm 2968W	wit	TEMW09014015101	stuk	269,00	715	1
8225353	900x1600mm 3392W	wit	TEMW09016015101	stuk	309,00	715	1
8225354	900x1800mm 3816W	wit	TEMW09018015101	stuk	340,00	715	1
8225355	900x2000mm 4240W	wit	TEMW09020015101	stuk	386,00	715	1
8225356	900x2200mm 4664W	wit	TEMW09022015101	stuk	433,00	715	1
8225357	900x2400mm 5088W	wit	TEMW09024015101	stuk	466,00	715	1
8225358	900x2600mm 5512W	wit	TEMW09026015101	stuk	495,00	715	1
8225359	900x2800mm 5936W	wit	TEMW09028015101	stuk	530,00	715	1
8225360	900x3000mm 6360W	wit	TEMW09030015101	stuk	560,00	715	1

Ketels en warmtepompen

Warmwatertechniek

Leidingsystemen

Stralingswarmte en convectie

Regeling en afsluiters

Pompen en waterdruk

Afvoersystemen, non ferro en dakbedekking

Bevestiging

Luchttechniek

Airconditioning

Gereedschap

Art.nr Specificaties Lev.nr Ehd Prijs Grp CC

JAGA Radiatorconvectoren

Jaga Tempo wandradiatoren

Wand radiator type 16

Ketels en warmtepompen	8225667	900x400mm 1038W	wit	TEMW09004016101	stuk	176,00	715	1
	8225668	900x500mm 1298W	wit	TEMW09005016101	stuk	194,00	715	1
	8225669	900x600mm 1558W	wit	TEMW09006016101	stuk	221,00	715	1
Warmwatertechniek	8225670	900x700mm 1817W	wit	TEMW09007016101	stuk	253,00	715	1
	8225671	900x800mm 2077W	wit	TEMW09008016101	stuk	268,00	715	1
	8225672	900x900mm 2336W	wit	TEMW09009016101	stuk	287,00	715	1
	8225673	900x1000mm 2596W	wit	TEMW09010016101	stuk	310,00	715	1
	8225674	900x1100mm 2856W	wit	TEMW09011016101	stuk	329,00	715	1
	8225675	900x1200mm 3115W	wit	TEMW09012016101	stuk	345,00	715	1
	8225676	900x1400mm 3634W	wit	TEMW09014016101	stuk	390,00	715	1
	8225677	900x1600mm 4154W	wit	TEMW09016016101	stuk	448,00	715	1
	8225678	900x1800mm 4673W	wit	TEMW09018016101	stuk	490,00	715	1
	8225679	900x2000mm 5192W	wit	TEMW09020016101	stuk	559,00	715	1
Leidingsystemen	8225680	900x2200mm 5711W	wit	TEMW09022016101	stuk	632,00	715	1
	8225681	900x2400mm 6230W	wit	TEMW09024016101	stuk	679,00	715	1
	8225682	900x2600mm 6750W	wit	TEMW09026016101	stuk	721,00	715	1
	8225683	900x2800mm 7369W	wit	TEMW09028016101	stuk	769,00	715	1
	8225684	900x3000mm 7788W	wit	TEMW09030016101	stuk	812,00	715	1

Wand radiator type 20

Stralingswarmte en convectie	8225361	900x400mm 1183W	wit	TEMW09004020101	stuk	138,00	715	1
	8225362	900x500mm 1479W	wit	TEMW09005020101	stuk	153,00	715	1
	8225363	900x600mm 1774W	wit	TEMW09006020101	stuk	173,00	715	1
	8225364	900x700mm 2070W	wit	TEMW09007020101	stuk	198,00	715	1
	8225365	900x800mm 2366W	wit	TEMW09008020101	stuk	211,00	715	1
	8225366	900x900mm 2661W	wit	TEMW09009020101	stuk	227,00	715	1
Regeling en afsluiters	8225367	900x1000mm 2957W	wit	TEMW09010020101	stuk	246,00	715	1
	8225368	900x1100mm 3253W	wit	TEMW09011020101	stuk	263,00	715	1
	8225369	900x1200mm 3548W	wit	TEMW09012020101	stuk	276,00	715	1
	8225370	900x1400mm 4140W	wit	TEMW09014020101	stuk	328,00	715	1
	8225371	900x1600mm 4731W	wit	TEMW09016020101	stuk	379,00	715	1
	8225372	900x1800mm 5323W	wit	TEMW09018020101	stuk	416,00	715	1
	8225373	900x2000mm 5914W	wit	TEMW09020020101	stuk	454,00	715	1
	8225374	900x2200mm 6505W	wit	TEMW09022020101	stuk	512,00	715	1
	8225375	900x2400mm 7097W	wit	TEMW09024020101	stuk	552,00	715	1
	8225376	900x2600mm 7688W	wit	TEMW09026020101	stuk	587,00	715	1
Pompen en waterdruk	8225377	900x2800mm 8280W	wit	TEMW09028020101	stuk	629,00	715	1
	8225378	900x3000mm 8871W	wit	TEMW09030020101	stuk	665,00	715	1

Wand radiator type 21

Afvoersystemen, non ferro en dakbedekking	8225685	900x400mm 1508W	wit	TEMW09004021101	stuk	189,00	715	1
	8225686	900x500mm 1885W	wit	TEMW09005021101	stuk	208,00	715	1
	8225687	900x600mm 2262W	wit	TEMW09006021101	stuk	232,00	715	1
	8225688	900x700mm 2639W	wit	TEMW09007021101	stuk	268,00	715	1
	8225689	900x800mm 3016W	wit	TEMW09008021101	stuk	286,00	715	1
	8225690	900x900mm 3393W	wit	TEMW09009021101	stuk	307,00	715	1
	8225691	900x1000mm 3770W	wit	TEMW09010021101	stuk	335,00	715	1
	8225692	900x1100mm 4147W	wit	TEMW09011021101	stuk	357,00	715	1
	8225693	900x1200mm 4524W	wit	TEMW09012021101	stuk	376,00	715	1
	8225694	900x1400mm 5278W	wit	TEMW09014021	stuk	448,00	715	1
Bevestiging	8225695	900x1600mm 6032W	wit	TEMW09016021101	stuk	521,00	715	1
	8225696	900x1800mm 6786W	wit	TEMW09018021101	stuk	570,00	715	1
	8225697	900x2000mm 7540W	wit	TEMW09020021101	stuk	618,00	715	1
	8225698	900x2200mm 8294W	wit	TEMW09022021101	stuk	703,00	715	1
	8225699	900x2400mm 9048W	wit	TEMW09024021101	stuk	757,00	715	1
Luchttechniek	8225700	900x2600mm 9802W	wit	TEMW09026021101	stuk	805,00	715	1
	8225701	900x2800mm 10556W	wit	TEMW09028021101	stuk	859,00	715	1
	8225702	900x3000mm 11310W	wit	TEMW09030021101	stuk	908,00	715	1

Airconditioning

Gereedschap

KAMPMANN radiatorconvectoren en miniconvectorputten**Kampmann Rakon radiator convector**

De Kampmann Rakon is een elegant verwarmingselement, dat zowel stralingswarmte (radiatorprincipe) als convectiewarmte (convectorprincipe) afgeeft. Door de geringe waterinhoud is de Rakon qua temperatuur en reactietijd optimaal te regelen.

De Rakon is met name geschikt voor vrije opstelling voor grote glasoppervlakken of zeer lage borstweringen. De Rakon wordt uitwendig afgewerkt met een poedercoating in witte uitvoering, kleur RAL 9016.

Aansluitingen: 2 x 1/2" wisselzijdig aan de onderzijde (aansluitcode 03) 1 x 3/8" ontluchting

Stralingsschermbesluiting als accessoire leverbaar (conform bouwbesluit)

Andere afmetingen, aansluitingen en RAL-kleuren op aanvraag.

De genoemde vermogens in Watt gelden bij een overtemperatuur van 50 K (cv 75/65 °C; ruimtetemperatuur 20 °C) en zijn bepaald conform EN 442.

Radiator convector

7274042	80x128x700 mm	372 W	07131	stuk	172,00	722	1
7274044	80x128x800 mm	434 W	08131	stuk	182,00	722	1
7274046	80x128x900 mm	495 W	09131	stuk	192,00	722	1
7274048	80x128x1000 mm	557 W	10131	stuk	202,00	722	1
7274050	80x128x1200 mm	681 W	12131	stuk	223,00	722	1
7274052	80x128x1500 mm	867 W	15131	stuk	253,00	722	1
7274054	80x128x1800 mm	1053 W	18131	stuk	284,00	722	1
7274056	80x128x2000 mm	1177 W	20131	stuk	304,00	722	1
7274058	80x128x2200 mm	1301 W	22131	stuk	325,00	722	1
7274060	80x128x2400 mm	1425 W	24131	stuk	345,00	722	1
7274062	80x128x2600 mm	1548 W	26131	stuk	366,00	722	1
7274064	80x128x3000 mm	1796 W	30131	stuk	408,00	722	1
7274066	80x178x800 mm	569 W	08181	stuk	182,00	722	1
7274068	80x178x1000 mm	731 W	10181	stuk	278,00	722	1
7274070	80x178x1200 mm	894 W	12181	stuk	308,00	722	1
7274072	80x178x1500 mm	1138 W	15181	stuk	351,00	722	1
7274074	80x178x1800 mm	1382 W	18181	stuk	395,00	722	1
7274076	80x178x2000 mm	1544 W	20181	stuk	423,00	722	1
7274078	80x178x2400 mm	1869 W	24181	stuk	482,00	722	1
7274080	80x178x3000 mm	2357 W	30181	stuk	570,00	722	1
7274106	160x128x800 mm	642 W	08132	stuk	347,00	722	1
7274108	160x128x1000 mm	825 W	10132	stuk	384,00	722	1
7274110	160x128x1200 mm	1008 W	12132	stuk	421,00	722	1
7274112	160x128x1400 mm	1191 W	14132	stuk	459,00	722	1
7274114	160x128x1600 mm	1375 W	16132	stuk	495,00	722	1
7274116	160x128x1800 mm	1558 W	18132	stuk	532,00	722	1
7274118	160x128x2000 mm	1741 W	20132	stuk	570,00	722	1
7274120	160x128x2200 mm	1925 W	22132	stuk	606,00	722	1
7274122	160x128x2400 mm	2108 W	24132	stuk	643,00	722	1
7274124	160x128x2600 mm	2291 W	26132	stuk	681,00	722	1
7274126	160x128x3000 mm	2658 W	30132	stuk	755,00	722	1
7274128	160x178x800 mm	880 W	08182	stuk	489,00	722	1
7274130	160x178x1000 mm	1132 W	10182	stuk	546,00	722	1
7274132	160x178x1200 mm	1384 W	12182	stuk	601,00	722	1
7274134	160x178x1400 mm	1635 W	14182	stuk	657,00	722	1
7274136	160x178x1600 mm	1887 W	16182	stuk	713,00	722	1
7274138	160x178x1800 mm	2138 W	18182	stuk	768,00	722	1
7274140	160x178x2000 mm	2390 W	20182	stuk	825,00	722	1
7274142	160x178x2200 mm	2641 W	22182	stuk	880,00	722	1
7274144	160x178x2400 mm	2893 W	24182	stuk	936,00	722	1
7274146	160x178x2600 mm	3145 W	26182	stuk	992,00	722	1
7274148	160x178x3000 mm	3648 W	30182	stuk	1104,00	722	1



Ketels en warmtepompen

Warmwatertechniek

Leidingsystemen

Stralingswarmte en convectie

Regeling en afsluiters

Pompen en waterdruk

Afvoersystemen, non ferro en dakbedekking

Bevestiging

Luchttechniek

Airconditioning

Gereedschap

Art.nr Specificaties Lev.nr Ehd Prijs Grp CC

KAMPMANN radiatorconvectoren en miniconvectorputten

Kampmann Rakon stralingsschermen

Stralingsscherm

7274082	80x700 mm	07011	stuk	39,50	722	1
7274084	80x800 mm	08011	stuk	42,25	722	1
7274086	80x900 mm	09011	stuk	45,00	722	1
7274088	80x1000 mm	10011	stuk	47,75	722	1
7274090	80x1200 mm	12011	stuk	53,50	722	1
7274092	80x1500 mm	15011	stuk	61,50	722	1
7274094	80x1800 mm	18011	stuk	69,50	722	1
7274096	80x2000 mm	20011	stuk	75,00	722	1
7274098	80x2200 mm	22011	stuk	80,50	722	1
7274100	80x2400 mm	24011	stuk	86,00	722	1
7274102	80x2600 mm	26011	stuk	91,50	722	1
7274104	80x3000 mm	30011	stuk	103,00	722	1
7274150	160x800 mm	08012	stuk	73,50	722	1
7274152	160x1000 mm	10012	stuk	83,00	722	1
7274154	160x1200 mm	12012	stuk	92,50	722	1
7274156	160x1400 mm	14012	stuk	102,00	722	1
7274158	160x1600 mm	16012	stuk	112,00	722	1
7274160	160x1800 mm	18012	stuk	121,00	722	1
7274162	160x2000 mm	20012	stuk	131,00	722	1
7274164	160x2200 mm	22012	stuk	140,00	722	1
7274166	160x2400 mm	24012	stuk	150,00	722	1
7274168	160x2600 mm	26012	stuk	159,00	722	1
7274170	160x3000 mm	30012	stuk	179,00	722	1

Accessoires Rakon

7274176	Standconsole standaard	10130	stuk	17,25	722	1
7274186	Standconsole standaard	10180	stuk	18,25	722	1
7274178	Wandconsole	02130	stuk	22,75	722	1
7274188	Wandconsole	02180	stuk	25,00	722	1
7274180	Vensterbankhouder	95131	stuk	13,75	722	1
7274190	Vensterbankhouder	95181	stuk	14,75	722	1

Kampmann Katherm QK miniconvectorput

Miniconvectorput t.b.v. verwarmen met tangentiale ventilator. Uitgevoerd met blank geanodiseerd aluminium rolrooster. Andere roosters op aanvraag.
De genoemde vermogens in Watt gelden bij een overtemperatuur van 50 K (cv 75/65 °C; ruimtetemperatuur 20 °C) en zijn bepaald conform EN 442.

Mini convectorput QK182

8510304	112x182x1250 mm	959 W 240 m3/h	14202111120	stuk	745,75	722	1
8510305	112x182x1750 mm	1548 W 375 m3/h	14202111130	stuk	967,90	722	1
8510306	112x182x2250 mm	2136 W 480 m3/h	14202111140	stuk	1192,15	722	1
8510307	112x182x2750 mm	2725 W 615 m3/h	14202111150	stuk	1414,31	722	1
8510308	112x182x3250 mm	3313 W 720 m3/h	14202111160	stuk	1635,42	722	1



Mini convectorput QK272

7272662	112x272x1250 mm	930 W	14204111120	stuk	927,00	722	1
7272664	112x272x1750 mm	2118 W 375 m3/h	14204111130	stuk	1204,00	722	1
7272666	112x272x2250 mm	2831 W 480 m3/h	14204111140	stuk	1481,00	722	1
7272668	112x272x2750 mm	3544 W 615 m3/h	14204111150	stuk	1758,00	722	1
7272670	112x272x3250 mm	4257 W 720 m3/h	14204111160	stuk	2032,00	722	1

Mini convectorput QK340

7272672	112x340x1250 mm	1397 W	14206111120	stuk	1157,00	722	1
7272674	112x340x1750 mm	2106 W	14206111130	stuk	1443,00	722	1
7272676	112x340x2250 mm	2815 W	14206111140	stuk	1765,00	722	1
7272678	112x340x2750 mm	3524 W	14206111150	stuk	2090,00	722	1
7272680	112x340x3250 mm	4233 W	14206111160	stuk	2413,00	722	1

Mini convectorput QK400

7272682	112x400x1250 mm	1574 W	14208111120	stuk	1391,00	722	1
7272684	112x400x1750 mm	2373 W	14208111130	stuk	1763,00	722	1
7272686	112x400x2250 mm	3172 W	14208111140	stuk	2132,00	722	1
7272688	112x400x2750 mm	3971 W	14208111150	stuk	2502,00	722	1
7272690	112x400x3250 mm	4770 W	14208111160	stuk	2874,00	722	1

Accessoires Katherm QK

7272694	Klokthermostaat 230 V	146932	stuk	148,00	722	1
7272696	Ruimtethermostaat 230 V	146927	stuk	123,00	722	1
7272698	Dubbel afdekraam	146929	stuk	6,30	722	1



Art.nr Specificaties Lev.nr Ehd Prijs Grp CC

KAMPMANN radiatorconvectoren en miniconvectorputten

Kampmann Katherm CV miniconvectorput

De Katherm CV "Clean Version" is een miniconvector voor verwarmen d.m.v. natuurlijke convectie. Uitgevoerd met uitneembaar rooster en kantelbaar verwarmingslichaam voor eenvoudige reiniging. Leverbaar in twee kleuren: Ral 9006 (wit-aluminium metallic) en DB 703 (grijs-metallic).

De genoemde vermogens in Watt gelden bij een overtemperatuur van 50 K (cv 75/65 °C; ruimtetemperatuur 20 °C) en zijn bepaald conform EN 442.

Mini convectorput CV235

7272710	112x235x1000 mm	256 W	243001432102	stuk	657,00	722	1
7272712	112x235x1250 mm	320 W	243001432103	stuk	708,00	722	1
7272714	112x235x1500 mm	384 W	243001432104	stuk	756,00	722	1
7272716	112x235x1750 mm	448 W	243001432105	stuk	806,00	722	1
7272718	112x235x2000 mm	512 W	243001432106	stuk	853,00	722	1
7272720	112x235x2250 mm	576 W	243001432107	stuk	904,00	722	1
7272722	112x235x2500 mm	640 W	243001432108	stuk	953,00	722	1
7272724	112x235x2750 mm	704 W	243001432109	stuk	1002,00	722	1
7272726	112x235x3000 mm	768 W	243001432110	stuk	1052,00	722	1



Mini convectorput CV310

7272728	112x310x1000 mm	368 W	243001433102	stuk	837,00	722	1
7272730	112x310x1250 mm	460 W	243001433103	stuk	903,00	722	1
7272732	112x310x1500 mm	552 W	243001433104	stuk	967,00	722	1
7272734	112x310x1750 mm	644 W	243001433105	stuk	1030,00	722	1
7272736	112x310x2000 mm	736 W	243001433106	stuk	1094,00	722	1
7272738	112x310x2250 mm	828 W	243001433107	stuk	1157,00	722	1
7272740	112x310x2500 mm	920 W	243001433108	stuk	1222,00	722	1
7272742	112x310x2750 mm	1012 W	243001433109	stuk	1286,00	722	1
7272744	112x310x3000 mm	1104 W	243001433110	stuk	1349,00	722	1

Mini convectorput CV435

7272746	112x435x1000 mm	491 W	243001434102	stuk	1053,00	722	1
7272748	112x435x1250 mm	613 W	243001434103	stuk	1134,00	722	1
7272750	112x435x1500 mm	736 W	243001434104	stuk	1218,00	722	1
7272752	112x435x1750 mm	859 W	243001434105	stuk	1300,00	722	1
7272754	112x435x2000 mm	981 W	243001434106	stuk	1384,00	722	1
7272756	112x435x2250 mm	1104 W	243001434107	stuk	1467,00	722	1
7272758	112x435x2500 mm	1227 W	243001434108	stuk	1547,00	722	1
7272760	112x435x2750 mm	1349 W	243001434109	stuk	1630,00	722	1
7272762	112x435x3000 mm	1472 W	243001434110	stuk	1643,00	722	1

Kampmann Katherm HK miniconvectorput

De Katherm HK is een miniconvector voor verwarmen en / of koelen. Uitgevoerd met tangentielle ventilator, condensafvoer en blank geanodiseerd aluminium rolrooster.

Andere roosters op aanvraag.

De genoemde vermogens in Watt gelden bij een overtemperatuur van 50 K (cv 75/65 °C; ruimtetemperatuur 20 °C) en zijn bepaald conform EN 442.

Miniconvectorput HK340 koelen/verwarmen

8510397	132x340x1250	5,36/3,075 kW	2-pijps	143062311120	stuk	1182,76	722	1
8510398	132x340x2000	1,036/5,94 kW	2-pijps	143062311135	stuk	1688,62	722	1
8510399	132x340x2750	1,536/8,805 kW	2-pijps	143062311150	stuk	2210,12	722	1
8510400	150x340x1250	7,53/3,928 kW	2-pijps	143062511120	stuk	1268,29	722	1
8510401	150x340x2000	1,454/7,587 kW	2-pijps	143062511135	stuk	1816,91	722	1
8510402	150x340x2750	2,155/11,246 kW	2-pijps	143062511150	stuk	2388,47	722	1
8510403	132x340x1250	4,57/1,751 kW	4-pijps	143064311120	stuk	1198,41	722	1
8510404	132x340x2000	8,83/3,382 kW	4-pijps	143064311135	stuk	1703,22	722	1
8510405	132x340x2750	1,309/5,013 kW	4-pijps	143064311150	stuk	2225,76	722	1
8510406	150x340x1250	7,11/2,274 kW	4-pijps	143064511120	stuk	1283,93	722	1
8510407	150x340x2000	1,374/4,393 kW	4-pijps	143064511135	stuk	1831,51	722	1
8510408	150x340x2750	2,037/6,512 kW	4-pijps	143064511150	stuk	2404,12	722	1

Miniconvectorput HK400 koelen/verwarmen

8510409	132x400x1250	5,57/2,125 kW	4-pijps	143084311120	stuk	1241,17	722	1
8510410	132x400x2000	1,075/4,105	4-pijps	143084311135	stuk	1766,84	722	1
8510411	132x400x2750	2,750/6,085	4-pijps	143084311150	stuk	2308,16	722	1

Accessoires Katherm HK

7272706	Ruimtethermostaat 230 V inbouw	146937	stuk	115,00	722	1
7272708	Klokthermostaat 230 V opbouw	146910	stuk	232,00	722	1
8510412	Toerenregelaar 5 standen	146936	stuk	61,54	722	1
8510413	Afdekraam 2-voudig	146929	stuk	5,74	722	1
8510414	Ruimtethermostaat 2-pijps koelen/verwarmen	146937	stuk	105,34	722	1

Ketels en warmtepompen

Warmwatertechniek

Leidingsystemen

Stralingswarmte en convectie

Regeling en afsluiters

Pompen en waterdruk

Afvoersystemen, non ferro en dakbedekking

Bevestiging

Luchttechniek

Airconditioning

Gereedschap

KAMPMANN radiatorconvectoren en miniconvectorputten

Kampmann Katherm NK miniconvectorput

Miniconvectorput voor verwarmen d.m.v. natuurlijke convectie, Katherm NK. Uitgevoerd met blank geanodiseerd aluminium rolrooster. Andere roosters op aanvraag. Ook leverbaar in verstek.

De genoemde vermogens in Watt gelden bij een overtemperatuur van 50 K (cv 75/65 °C; ruimtetemperatuur 20 °C) en zijn bepaald conform EN 442.



Mini convectorput NK182

7272764	92x182x850 mm	122 W	145020911112	stuk	260,00	722	1
7272766	92x182x1250 mm	211 W	145020911120	stuk	341,00	722	1
7272768	92x182x1750 mm	322 W	145020911130	stuk	441,00	722	1
7272770	92x182x2250 mm	433 W	145020911140	stuk	545,00	722	1
7272772	92x182x2750 mm	544 W	145020911150	stuk	644,00	722	1
7272774	92x182x3250 mm	655 W	145020911160	stuk	745,00	722	1
7272776	92x182x3750 mm	766 W	145020911170	stuk	848,00	722	1
7272778	92x182x4250 mm	877 W	145020911180	stuk	950,00	722	1
7272780	92x182x4750 mm	825 W	145020911190	stuk	1052,00	722	1
8510309	92x182x5000 mm	1043 W	145020911195	stuk	1015,00	722	1

Mini convectorput NK272

7272782	92x272x850 mm	182 W	145040911112	stuk	348,00	722	1
7272784	92x272x1250 mm	299 W	145040911120	stuk	457,00	722	1
7272786	92x272x1750 mm	451 W	145040911130	stuk	590,00	722	1
7272788	92x272x2250 mm	603 W	145040911140	stuk	722,00	722	1
7272790	92x272x2750 mm	755 W	145040911150	stuk	856,00	722	1
7272792	92x272x3250 mm	907 W	145040911160	stuk	989,00	722	1
7272794	92x272x3750 mm	1059 W	145040911170	stuk	1122,00	722	1
7272796	92x272x4250 mm	1211 W	145040911180	stuk	1257,00	722	1
7272798	92x272x4750 mm	1363 W	145040911190	stuk	1384,00	722	1
8510310	92x272x5000 mm	1473 W	145040911195	stuk	1331,00	722	1

Mini convectorput NK340

8510311	92x340x850 mm	245 W	145060911112	stuk	364,00	722	1
8510312	92x340x1250 mm	412 W	145060911120	stuk	473,00	722	1
8510313	92x340x1750 mm	621 W	145060911130	stuk	609,00	722	1
8510314	92x340x2250 mm	830 W	145060911140	stuk	745,00	722	1
8510315	92x340x2750 mm	1039 W	145060911150	stuk	882,00	722	1
8510316	92x340x3250 mm	1248 W	145060911160	stuk	1017,00	722	1
8510317	92x340x3750 mm	1457 W	145060911170	stuk	1154,00	722	1
8510318	92x340x4250 mm	1666 W	145060911180	stuk	1290,00	722	1
8510319	92x340x4750 mm	1875 W	145060911190	stuk	1425,00	722	1
8510320	92x340x5000 mm	1979 W	145060911195	stuk	1493,00	722	1

Mini convectorput NK400

7272800	92x400x850 mm	260 W	145080911112	stuk	476,00	722	1
7272802	92x400x1250 mm	437 W	145080911120	stuk	615,00	722	1
7272804	92x400x1750 mm	659 W	145080911130	stuk	791,00	722	1
7272806	92x400x2250 mm	881 W	145080911140	stuk	966,00	722	1
7272808	92x400x2750 mm	1103 W	145080911150	stuk	1141,00	722	1
7272810	92x400x3250 mm	1325 W	145080911160	stuk	1316,00	722	1
7272812	92x400x3750 mm	1547 W	145080911170	stuk	1492,00	722	1
7272814	92x400x4250 mm	1769 W	145080911180	stuk	1666,00	722	1
7272816	92x400x4750 mm	1991 W	145080911190	stuk	1843,00	722	1
8510321	92x400x5000 mm	2448 W	145080911195	stuk	1777,00	722	1

Kampmann Katherm GK miniconvectorput

De Katherm GK is een miniconvector voor verwarmen met ventilator. Uitgevoerd met radiaalventilator, condensafvoer en blank geanodiseerd aluminium rolrooster.

Andere roosters op aanvraag.

De genoemde vermogens in Watt gelden bij een overtemperatuur van 50 K (cv 75/65 °C; ruimtetemperatuur 20 °C) en zijn bepaald conform EN 442.



Mini convectorput GK182

7272818	112x182x1250 mm	364 W	146021111120	stuk	951,00	722	1
7272820	112x182x1750 mm	643 W	146021111130	stuk	1052,00	722	1
7272822	112x182x2250 mm	867 W	146021111140	stuk	1149,00	722	1
7272824	112x182x2750 mm	1062 W	146021111150	stuk	1250,00	722	1
7272826	112x182x3250 mm	1240 W	146021111160	stuk	1350,00	722	1
7272828	112x182x3750 mm	1398 W	146021111170	stuk	1451,00	722	1
7272830	112x182x4250 mm	1537 W	145021111180	stuk	1549,00	722	1
7272832	112x182x4750 mm	1645 W	146021111190	stuk	1648,00	722	1
7272834	112x182x5000 mm	1698 W	146021111195	stuk	1750,00	722	1

Ketels en
warmtepompen

Warmwatertechniek

Leidingsystemen

Stralingswarmte en
convectie

Regeling en
afsluiters

Pompen en
waterdruk

Afvoersystemen,
non ferro en
dakbedekking

Bevestiging

Luchttechniek

Airconditioning

Gereedschap

Art.nr Specificaties Lev.nr Ehd Prijs Grp CC

KAMPMANN radiatorconvectoren en miniconvectorputten

Kampmann Katherm GK miniconvectorput

Mini convectorput GK272

7272836	112x272x1250 mm	690 W	146041111120	stuk	1190,00	722	1
7274002	112x272x1750 mm	1089 W	146041111130	stuk	1325,00	722	1
7274004	112x272x2250 mm	1431 W	146041111140	stuk	1461,00	722	1
7274006	112x272x2750 mm	1731 W	146041111150	stuk	1597,00	722	1
7274008	112x272x3250 mm	2020 W	146041111160	stuk	1733,00	722	1
7274010	112x272x3750 mm	2264 W	146041111170	stuk	1869,00	722	1
7274012	112x272x4250 mm	2494 W	146041111180	stuk	2005,00	722	1
7274014	112x272x4750 mm	2677 W	146041111190	stuk	2142,00	722	1
7274016	112x272x5000 mm	2768 W	146041111195	stuk	2279,00	722	1

Mini convectorput GK400

7274018	112x400x1250 mm	1051 W	146081111120	stuk	1362,00	722	1
7274020	112x400x1750 mm	1465 W	146081111130	stuk	1545,00	722	1
7274022	112x400x2250 mm	1762 W	146081111140	stuk	1729,00	722	1
7274024	112x400x2750 mm	2030 W	146081111150	stuk	1912,00	722	1
7274026	112x400x3250 mm	3127 W	146081111160	stuk	2096,00	722	1
7274028	112x400x3750 mm	3327 W	146081111170	stuk	2280,00	722	1
7274030	112x400x4250 mm	3495 W	146081111180	stuk	2462,00	722	1
7274032	112x400x4750 mm	3657 W	146081111190	stuk	2646,00	722	1
7274034	112x400x5000 mm	3723 W	146081111195	stuk	2830,00	722	1

Accessoires Katherm GK

7274040	Montage afdekplaat 230 V per m		146984	stuk	13,25	722	1
---------	--------------------------------	--	--------	------	-------	-----	---

Ketels en warmtepompen

Warmwatertechniek

Leidingsystemen

Stralingswarmte en convectie

Regeling en afsluiters

Pompen en waterdruk

Afvoersystemen, non ferro en dakbedekking

Bevestiging

Luchttechniek

Airconditioning

Gereedschap

Art.nr	Specificaties	Lev.nr	Ehd	Prijs	Grp	CC
PLIEGER vloerverwarming						
Plieger Vloerverwarmingsunits						
Vloerverwarmingsunit met koppelingen 16x2 mm VPE/C PEOC						
7450222	2-groeps	7450222	stuk	291,00	740	0
7450095	3-groeps	7450095	stuk	308,00	740	0
7450230	4-groeps	7450230	stuk	325,00	740	0
7450249	5-groeps	7450249	stuk	342,00	740	0
7450192	6-groeps	7450192	stuk	358,00	740	0

Ketels en
warmtepompen

Warmwatertechniek

Leidingsystemen

Stralingswarmte en
convectie

Regeling en
afsluiters

Pompen en
waterdruk

Afvoersystemen,
non ferro en
dakbedekking

Bevestiging

Luchttechniek

Airconditioning

Gereedschap



Art.nr	Specificaties	Lev.nr	Ehd	Prijs	Grp	CC
PURMO vloerverwarming						
7272076	RS buiskoppeling 17x17 mm	50001717	stuk	14,50	725	0
7272098	Koppeling buitendraad 1/2"x17 mm	50001701	stuk	10,00	725	0
7272144	Koppeling voor verdeler 17/2 mm	50001700	stuk	4,50	725	0
7272306	Koppeling voor buis 20x2 mm	50002000	stuk	4,50	725	0
7272308	Koppeling voor buis 20x3,4 mm	50002300	stuk	3,70	725	0
7272312	Koppeling voor buis 18x2 mm	50001800	stuk	4,50	725	0
7272074	S buishouder	50004000	stuk	0,14	725	0
7272094	Aanvoerventiel 1/2" x17 mm	51001000	stuk	13,25	725	0
7272096	Retourventiel 1/2" x17 mm	51001100	stuk	9,10	725	0
7459165	Purmo plakband voor Rolljet rol 66 m	POP075066TRO	rol	2,71	725	0
7272184	Tape apparaat 50 mm	300179	stuk	26,50	725	1

Regelstation voor vloerverwarming

Compleet regelstation voor vloerverwarmingsinstallaties tot een maximaal vermogen van 20, resp. 80 kW (bij delta T = 10 K), bestaande uit:

- Weersafhankelijke regeling (1 stooklijn) met klokprogramma, compleet met stekker
- Geïntegreerde servomotor
- Aanvoertemperatuuroeier t.b.v. de vloerverwarming (voorbedraad)
- Maximaalthermostaat t.b.v. de vloerverwarming (voorbedraad)
- Buitenvoeler (niet voorbedraad)
- Grundfos circulatiepomp (voorbedraad)
- Messing driewegmengklep met bypass voorziening compleet samengebouwd
- Thermometers aanvoer en retour vloerverwarmingszijdig
- 4 aansluitingen DN 25 binnendraad
- Optioneel: afstandbediening met ruimtecompensatie

Regelstation WK

7272106	200/B 40 kW	54001000	stuk	1370,00	725	0
---------	-------------	----------	------	---------	-----	---



Afstandsbediening FBR 1+RC

7272118		54001300	stuk	103,00	725	1
---------	--	----------	------	--------	-----	---

Art.nr	Specificaties	Lev.nr	Ehd	Prijs	Grp	CC
--------	---------------	--------	-----	-------	-----	----

UPONOR vloerverwarming



Uponor Vloerisolatie

Multifolie isolatierol, breedte 1 m

7457065	4 mm	rol 60 m	1000017	rol	247,00	728	0
---------	------	----------	---------	-----	--------	-----	---

Randisolatie

7454435	10x100mm	rol 40 m	606020	mtr	0,82	746	1
---------	----------	----------	--------	-----	------	-----	---

7460093	10x150mm	rol 50 mtr	1000080	mtr	1,00	728	0
---------	----------	------------	---------	-----	------	-----	---

Isolatie EPS040DES

7460091	20mm	12m2	1000005	m2	6,40	728	0
---------	------	------	---------	----	------	-----	---

7460092	40mm	10m2	1000006	m2	8,90	728	0
---------	------	------	---------	----	------	-----	---

Isolatie Tecto2

7460094	ND30-2	9m2	4160030	m2	13,00	728	0
---------	--------	-----	---------	----	-------	-----	---

7460095	ND11	16m2	4160011	m2	12,50	728	0
---------	------	------	---------	----	-------	-----	---

Isolatie

7460096	35mm	12m2	1000004	m2	6,80	728	1
---------	------	------	---------	----	------	-----	---

7460097	30mm	12m2	1000003	m2	6,40	728	1
---------	------	------	---------	----	------	-----	---

Isolatie EPS045DES

7460098	25mm	12m2	1000001	m2	5,90	728	0
---------	------	------	---------	----	------	-----	---

Uponor Verdelers

Verdeler-H messing vernikkeld

7456263	2-groeps	541020	stuk	63,50	728	1
---------	----------	--------	------	-------	-----	---

7456271	3-groeps	541030	stuk	81,00	728	1
---------	----------	--------	------	-------	-----	---

7456298	4-groeps	541040	stuk	114,00	728	1
---------	----------	--------	------	--------	-----	---

7456301	5-groeps	541050	stuk	132,00	728	1
---------	----------	--------	------	--------	-----	---

7456328	6-groeps	541060	stuk	149,00	728	1
---------	----------	--------	------	--------	-----	---

7456336	7-groeps	541070	stuk	166,00	728	1
---------	----------	--------	------	--------	-----	---

7456344	8-groeps	541080	stuk	182,00	728	1
---------	----------	--------	------	--------	-----	---

7456352	9-groeps	541090	stuk	201,00	728	1
---------	----------	--------	------	--------	-----	---

7456360	10-groeps	541100	stuk	218,00	728	1
---------	-----------	--------	------	--------	-----	---

7456379	11-groeps	541110	stuk	237,00	728	1
---------	-----------	--------	------	--------	-----	---

7456387	12-groeps	541120	stuk	255,00	728	1
---------	-----------	--------	------	--------	-----	---

Uponor bevestigingsmateriaal en regeling

Kunststof vloerbeugel

7272316	14-20 mm	enkel	3911020	stuk	0,11	421	0
---------	----------	-------	---------	------	------	-----	---

Montageprofiel

7451405	lengte=2 m	970005	mtr	20,50	746	1
---------	------------	--------	-----	-------	-----	---

Uni-klemprofiel 14 t/m 20

7459939	lengte=1meter	1000018	mtr	2,70	728	0
---------	---------------	---------	-----	------	-----	---

Vloerverwarming aansluitkoppeling

7456719	16x2 mm	voor Uponor	7456719	stuk	2,85	740	0
---------	---------	-------------	---------	------	------	-----	---

Aansluitmodule 8-voudig

7272656	230 V, radiogestuurd	zonder klok	1000130	stuk	268,00	728	0
---------	----------------------	-------------	---------	------	--------	-----	---

Radiogestuurde ruimtethermostaat

7272658		1000128	stuk	91,00	728	0
---------	--	---------	------	-------	-----	---

Stelaandrijving

7272660	230V	1000131	stuk	31,00	728	0
---------	------	---------	------	-------	-----	---

7454460	24V	1000151	stuk	37,50	746	1
---------	-----	---------	------	-------	-----	---

Art.nr Specificaties Lev.nr Ehd Prijs Grp CC

UPONOR vloerverwarming

Uponor bevestigingsmateriaal en regeling

Leidinghaspel standaard

7460634 1000144 stuk 563,00 728 1

Voeg- en dilatatieprofiel

7460658 10x100 mm 2 m 1000081 mtr 3,11 728 0

Cementcomponent

7460667 20 kg prijs p/kg 1000084 stuk 2,91 728 0

plakband

7454440 75mm rol 66mtr 1000012 stuk 3,43 746 1

Tackerclips

7460674 14 - 20 mm 1000 stuks 1000013 stuk 0,03 728 0



Tacker montage-apparaat

7460682 1000141 stuk 230,00 728 0

Ruimtethermostaat

7460706 230 V opbouw 580002 stuk 27,50 728 0

7460714 230 V inbouw 1000133 stuk 61,00 728 0



Klokthermostaat

7460722 230 V opbouw 580003 stuk 138,00 728 1

7460730 230 V inbouw 580006 stuk 189,00 728 1



ruimtethermostaat

7454450 24V opbouw 580007 stuk 34,00 746 1

Aansluitmodule

7460738 230 V 6-voudig 1000134 stuk 88,50 728 0

7454455 24V m. trafo 586001 stuk 103,00 746 1

7460746 8-voudig 586008 stuk 114,00 728 1



Pomprelais

7460754 voor aansluitmodule 1000135 stuk 31,50 728 0

Uponor Kunststof PEX-C buis

CV-Therm PEX-C buis

7460762 16x2 mm rol 120 m CV05016120 mtr 1,56 728 0

7460770 16x2 mm rol 500 m CV05016500 mtr 1,56 728 0

7460778 18x2 mm rol 120 m CV05018120 mtr 1,75 728 0

7460794 20x2 mm rol 120 m CV05020120 mtr 2,03 728 0

7460802 20x2 mm rol 500 m CV05020500 mtr 2,03 728 0

Ketels en warmtepompen

Warmwatertechniek

Leidingsystemen

Stralingswarmte en convectie

Regeling en afsluiters

Pompen en waterdruk

Afvoersystemen, non ferro en dakbedekking

Bevestiging

Luchttechniek

Airconditioning

Gereedschap

KOMFORT vloerverwarmingverdelers

Komfort Boxer AR vloerverwarmingsverdelers

De KOMFORT BOXER A/R vloerverwarmingsverdelers zijn samengesteld uit twee stalen kokerprofielen.

De verdelers zijn verder voorzien van:

- Oventrop thermostatisch regelelement (regelbereik van 20 tot 50 °C), met een dompelvoeler in het mengwater
- Oventrop thermostatisch voorbereide aanvoerventiel(en) en dubbel instelbare retourventiel(en), exclusief koppelingen.
- maximaalthermostaat op het kokerprofiel voor het uitschakelen van de pomp bij te hoge watertemperaturen.
- Circulatiepomp
- Oventrop retourventiel (dubbel instelbaar)
- thermometer in het mengwater



Boxer AR verdeler voor niet modulerende ketel

7457928	1-groeps	27000001	stuk	270,00	731	0
7457936	2-groeps	27000002	stuk	295,00	731	0
7457944	3-groeps	27000003	stuk	320,00	731	0
7457952	4-groeps	27000004	stuk	340,00	731	0
7457960	5-groeps	27000005	stuk	360,00	731	0
7459076	6-groeps	27000006	stuk	420,00	731	0
7459084	7-groeps	27000007	stuk	450,00	731	0
7459092	8-groeps	27000008	stuk	505,00	731	0
7459106	9-groeps	27000009	stuk	535,00	731	0
7459114	10-groeps	27000010	stuk	595,00	731	0

Komfort Boxer LTV AR vloerverwarmingsverdelers

De BOXER LTV A/R vloerverwarmingsverdelers zijn speciaal ontworpen voor laagtemperatuursystemen waarbij veelal modulerende ketels worden toegepast. Het belangrijkste voordeel t.o.v. de standaard Boxer-verdeler is een Oventrop inregelafsluiter, welke de mogelijkheid biedt de bijmenging van het retourwater in te regelen. Verder kan door het inregelen van deze afsluiter een drukverschil worden gecreëerd, waardoor de pomp van de verdeler het cv-water "aanzuigt" uit het primaire circuit.

De verdelers zijn voorzien van:

- Oventrop thermostatisch regelventiel, regelbereik 20 tot 50 °C, uitgevoerd met dompelvoeler in het mengwater
- Oventrop inregelafsluiter.
- Oventrop thermostatisch voorbereide ventiel(en)
- Oventrop dubbel instelbare retourventiel(en)
- Oventrop maximaalthermostaat
- circulatiepomp, capaciteit afhankelijk van het aantal groepen, incl. 2 m snoer met steker
- Oventrop dubbel instelbaar retourventiel op de retourleiding naar de ketel
- thermometer in het mengwater
- ophangbeugels met schroeven en pluggen

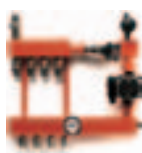

Boxer LTV AR verdeler voor modulerende ketel

7457979	1-groeps	29255001	stuk	345,00	731	0
7457987	2-groeps	29255002	stuk	370,00	731	0
7457995	3-groeps	29255003	stuk	395,00	731	0
7458002	4-groeps	29255004	stuk	420,00	731	0
7458010	5-groeps	29255005	stuk	510,00	731	0
7458029	6-groeps	29255006	stuk	570,00	731	0
7458037	7-groeps	29255007	stuk	605,00	731	0
7458045	8-groeps	29255008	stuk	635,00	731	0
7458053	9-groeps	29255009	stuk	670,00	731	0
7458061	10-groeps	29255010	stuk	705,00	731	0
7460171	11-groeps	29255011	stuk	880,00	731	0
7460198	12-groeps	29255012	stuk	920,00	731	0
7460201	13-groeps	29255013	stuk	960,00	731	0
7460228	14-groeps	29255014	stuk	1000,00	731	0
7460236	15-groeps	29255015	stuk	1035,00	731	0

Art.nr	Specificaties	Lev.nr	Ehd	Prijs	Grp	CC
--------	---------------	--------	-----	-------	-----	----

KOMFORT vloerverwarmingverdelers**Komfort Boxer LTV ECO vloerverwarmingsverdelers**

De KOMFORT LTV ECO vloerverwarmingsverdelers zijn ontworpen om een snellere montagetijd te realiseren, doordat de primaire aansluitingen zich aan de onderzijde bevinden. Deze verdeler is geschikt voor vloer- en wandverwarming als hoofd- en basisverwarming en geschikt voor de meest voorkomende HR modulerende CV ketels. Tevens is de verdeler voorzien van een Oventrop Cocon afsluiter waardoor mogelijkheid tot nauwkeurige inregeling en controle van primaire volumestroom middels een meetcomputer. De primaire ventielen zijn voorzien van een extra grote doorlaat (>KVS waarde).

De verdelers zijn verder voorzien van:

- Grundfos gecoate circulatiepomp
- Oventrop thermostatisch regelement met dompelvoeler, regelbereik 20 50° C
- Oventrop centrale kogelafsluiter in retour primaire zijde
- Oventrop circuitaanvoerventiel thermostatisch voorbereid, voorzien van handregelknop
- Oventrop combo-2 instelbaar circuitretourventiel
- thermometer in het aanvoercircuit
- maximaal thermostaat als extra beveiliging tegen te hoge circuit aanvoerwatertemperatuur
- handbediende ontluchter
- kokerprofielen bestaande uit: staal 37 voorzien van expoxiepoederlaag
- bevestigingsmateriaal: houtdraadbouten, pluggen en volgringen

Boxer LTV ECO verdeler voor modulerende ketel

7458011 1-groeps	29455001	stuk	320,00	731	0
7458020 2-groeps	29455002	stuk	345,00	731	0
7458031 3-groeps	29455003	stuk	370,00	731	0
7458041 4-groeps	29455004	stuk	395,00	731	0
7458051 5-groeps	29455005	stuk	420,00	731	0
7458060 6-groeps	29455006	stuk	500,00	731	0
7458071 7-groeps	29455007	stuk	535,00	731	1
7458081 8-groeps	29455008	stuk	565,00	731	1
7458091 9-groeps	29455009	stuk	600,00	731	1
7458111 10-groeps	29455010	stuk	635,00	731	1
7458201 11-groeps	29455011	stuk	730,00	731	1

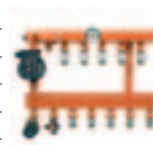
**Komfort SBK kunststof vloerverwarmingsverdelers****Verdeler met flowmeter**

7272550 2-groeps	41000002	stuk	165,00	731	1
7272552 3-groeps	41000003	stuk	195,00	731	0
7272554 4-groeps	41000004	stuk	220,00	731	0
7272556 5-groeps	41000005	stuk	250,00	731	0
7272558 6-groeps	41000006	stuk	275,00	731	0
7272560 7-groeps	41000007	stuk	305,00	731	0
7272562 8-groeps	41000008	stuk	330,00	731	0
7272564 9-groeps	41000009	stuk	360,00	731	0
7272566 10-groeps	41000010	stuk	390,00	731	0
7272568 11-groeps	41000011	stuk	420,00	731	0
7272570 12-groeps	41000012	stuk	450,00	731	0
7272572 13-groeps	41000013	stuk	480,00	731	0
7272574 14-groeps	41000014	stuk	515,00	731	0
7272576 15-groeps	41000015	stuk	545,00	731	0

**Komfort SBK 4500 vloerverwarmingsverdelers****Vloerverwarmingsverdeler voor modulerende ketel**

7458021 1-groeps	45000001	stuk	325,00	731	0
7458022 2-groeps	45000002	stuk	350,00	731	0
7458023 3-groeps	45000003	stuk	370,00	731	0
7458024 4-groeps	45000004	stuk	395,00	731	0
7458025 5-groeps	45000005	stuk	450,00	731	0
7458026 6-groeps	45000006	stuk	470,00	731	0
7458027 7-groeps	45000007	stuk	495,00	731	0
7458028 8-groeps	45000008	stuk	540,00	731	0
7458032 9-groeps	45000009	stuk	565,00	731	0
7458033 10-groeps	45000010	stuk	590,00	731	0
7458034 11-groeps	45000011	stuk	675,00	731	0
7458035 12-groeps	45000012	stuk	705,00	731	0
7458036 13-groeps	45000013	stuk	740,00	731	0
7458038 14-groeps	45000014	stuk	770,00	731	0
7458039 15-groeps	45000015	stuk	800,00	731	0

KOMFORT vloerverwarmingverdelers

Komfort Verdelers met U-buis

De KOMFORT vloerverwarmingsverdelers zijn samengesteld uit twee stalen kokerprofielen met een U-buis. De verdelers zijn verder voorzien van:

- Oventrop thermostaat met een regelbereik van 20 tot 50 °C, uitgevoerd met een dompelvoeler in het mengwater
- Oventrop thermostatisch voorbereide aanvoerventiel(en) en dubbel instelbare retourventiel(en) met thermometer (aantal afhankelijk van het aantal groepen), exclusief koppelingen.
- maximaalthermostaat op de U-buis voor het uitschakelen van de pomp bij te hoge watertemperaturen.
- Circulatiepomp met snoer en steker
- Oventrop retourventiel (dubbel instelbaar)
- automatische ontluchter
- ophangbeugel met schroeven en pluggen
- thermometer in het mengwater

Dubbel beveiligde verdeler met U-buis

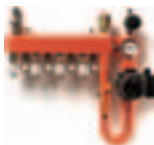

7272278	3-groeps	21000003	stuk	510,00	731	1
7272280	4-groeps	21000004	stuk	550,00	731	1
7272282	5-groeps	21000005	stuk	595,00	731	1
7272284	6-groeps	21000006	stuk	655,00	731	1
7272286	7-groeps	21000007	stuk	700,00	731	1
7272288	8-groeps	21000008	stuk	765,00	731	1
7272290	9-groeps	21000009	stuk	810,00	731	1
7272292	10-groeps	21000010	stuk	855,00	731	1
7272294	11-groeps	21000011	stuk	910,00	731	1
7272296	12-groeps	21000012	stuk	955,00	731	1
7272298	13-groeps	21000013	stuk	995,00	731	1
7272300	14-groeps	21000014	stuk	1040,00	731	1
7272302	15-groeps	21000015	stuk	1085,00	731	1

Badkamerverdeler

7272314	1-groeps	20000001	stuk	290,00	731	0
---------	----------	----------	------	--------	-----	---

Komfort Gescheiden verdelers, RVS

Met de vloerverwarmingverdelers met gescheiden circuits wordt de vloerverwarmingsinstallatie van de rest van de verwarmingsinstallatie gescheiden. Deze scheiding biedt de volgende voordelen:

- geen zuurstofopname in de primaire installatie (ketel en andere componenten) indien geen diffusedichte buis wordt toegepast. Mogelijke corrosie van deze delen van de installatie wordt hierdoor voorkomen.
- een constante warmtetoevoer en watercirculatie van de ketel naar de warmtewisselaar; dit helpt pendelen en ongewenste storingen van de ketel te voorkomen.

Door toepassing van een RVS verdeler wordt ook de aantasting van de verdeler zelf voorkomen.

Bij de uitvoeringen met de normale stalen verdeler is de verdeler zelf niet beschermd tegen corrosie.

De vloerverwarmingverdelers met gescheiden circuits zijn uitgevoerd met een SWEP platenwarmtewisselaar, circulatiepomp, drukvat, overstortventiel, vul- en aftapkraan en mano-thermometer. Op de verdelers met gescheiden circuits worden dezelfde irregelmogelijkheden toegepast als bij de KOMFORT vloerverwarmingverdelers.

Gescheiden verdeler RVS



7272318	1-groeps	25500001	stuk	1185,00	731	1
7272320	2-groeps	25500002	stuk	1225,00	731	1
7272322	3-groeps	25500003	stuk	1265,00	731	0
7272324	4-groeps	25500004	stuk	1450,00	731	0
7272326	5-groeps	25500005	stuk	1490,00	731	0
7272328	6-groeps	25500006	stuk	1620,00	731	0
7272330	7-groeps	25500007	stuk	1670,00	731	1
7272332	8-groeps	25500008	stuk	1740,00	731	1
7272334	9-groeps	25500009	stuk	1865,00	731	1
7272336	10-groeps	25500010	stuk	1870,00	731	1
7272338	11-groeps	25500011	stuk	2215,00	731	1

Art.nr	Specificaties	Lev.nr	Ehd	Prijs	Grp	CC
--------	---------------	--------	-----	-------	-----	----

KOMFORT vloerverwarmingverdelers**Komfort Gescheiden verdelers, staal**

Met de vloerverwarmingverdelers met gescheiden circuits wordt de vloerverwarmingsinstallatie van de rest van de verwarmingsinstallatie gescheiden. Deze scheiding biedt de volgende voordelen:

- geen zuurstofopname in de primaire installatie (ketel en andere componenten) indien geen diffusiedichte buis wordt toegepast. Mogelijke corrosie van deze delen van de installatie wordt hierdoor voorkomen.

- een constante warmtetoevoer en watercirculatie van de ketel naar de warmtewisselaar; dit helpt pendelen en ongewenste storingen van de ketel te voorkomen.

Door toepassing van een RVS verdeler wordt ook de aantasting van de verdeler zelf voorkomen.

Bij de uitvoeringen met de normale stalen verdeler is de verdeler zelf niet beschermd tegen corrosie.

De vloerverwarmingverdelers met gescheiden circuits zijn uitgevoerd met een SWEP platenwarmtewisselaar, circulatiepomp, drukvat, overstortventiel, vul- en aftapkraan en mano-thermometer. Op de verdelers met gescheiden circuits worden dezelfde irregelmogelijkheden toegepast als bij de KOMFORT vloerverwarmingverdelers.

Gescheiden verdeler staal

7272266	1-groeps	24500001	stuk	910,00	731	1
7272268	2-groeps	24500002	stuk	950,00	731	1
7272270	3-groeps	24500003	stuk	990,00	731	1
7272272	4-groeps	24500004	stuk	1070,00	731	0
7272274	5-groeps	24500005	stuk	1260,00	731	0
7272246	6-groeps	24500006	stuk	1320,00	731	0
7272248	7-groeps	24500007	stuk	1370,00	731	0
7272250	8-groeps	24500008	stuk	1515,00	731	1
7272252	9-groeps	24500009	stuk	1560,00	731	1
7272254	10-groeps	24500010	stuk	1605,00	731	1
7272256	11-groeps	24500011	stuk	1860,00	731	1
7272258	12-groeps	24500012	stuk	1915,00	731	1
7272260	13-groeps	24500013	stuk	1965,00	731	1
7272262	14-groeps	24500014	stuk	2020,00	731	1
7272264	15-groeps	24500015	stuk	2070,00	731	1

**Komfort Stadsverwarmingsverdelers****Stadsverwarmingsverdeler**

7272464	3-groeps	23000003	stuk	455,00	731	1
7272466	4-groeps	23000004	stuk	485,00	731	1
7272468	5-groeps	23000005	stuk	510,00	731	1
7272470	6-groeps	23000006	stuk	565,00	731	1

Stadsverwarmingsverdeler Eneco/Essent

7460570	2-groeps.	23500002	stuk	485,00	731	1
7460578	3-groeps.	23500003	stuk	510,00	731	1
7460586	4-groeps.	23500004	stuk	540,00	731	1
7460594	5-groeps.	23500005	stuk	565,00	731	1
7460602	6-groeps.	23500006	stuk	600,00	731	1
7460610	7-groeps.	23500007	stuk	635,00	731	1
7460618	8-groeps.	23500008	stuk	700,00	731	1
7460626	9-groeps.	23500009	stuk	735,00	731	1

Komfort Accessoires en koppelingen voor Komfort verdelers

7272276	Expansievat RVS voor verdeler 5ltr	50032000	stuk	43,00	731	0
7272304	Koppeling voor verdeler 16 mm	50001600	stuk	4,50	731	0
7460630	Dompelbuis voor vloerverwarmingsverdeler	52002000	stuk	8,00	731	0

Ketels en
warmtepompen

Warmwatertechniek

Leidingsystemen

Stralingswarmte en
convectieRegeling en
afsluitersPompen en
waterdrukAfvoersystemen,
non ferro en
dakbedekking

Bevestiging

Luchttechniek

Airconditioning

Gereedschap

THERMINON vloerverwarmingsverdelers

Therminon vloerverwarmingverdeler model 5000.

De verdelers zijn verder voorzien van:

- thermostaat met een regelbereik van 5 - 55 °C uitgevoerd met dompelvoeler in het mengwater.
- voetventiel
- aanvoer, euroconus aansluiting G 3/4"
- thermostatisch voorbereid retourventiel exclusief koppeling euroconus G 3/4" (eenvoudige montage zone-motor mogelijk)
- circulatiepomp
- maximumthermostaat als beveiliging tegen te hoge watertemperaturen
- dompelbuis
- ontluchter
- aftapper
- thermometer

Ketels en warmtepompen

Warmwatertechniek

Leidingsystemen

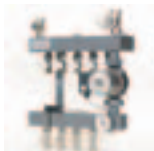

Therminon vloerverwarmingsverdelers

Verdeler 5000

7272416	2-groeps	101302	stuk	246,00	734	0
7272418	3-groeps	101303	stuk	268,00	734	0
7272420	4-groeps	101304	stuk	289,00	734	0
7272422	5-groeps	101305	stuk	311,00	734	0
7272424	6-groeps	101306	stuk	347,00	734	0
7272426	7-groeps	101307	stuk	384,00	734	0
7272428	8-groeps	101308	stuk	410,00	734	0
7272430	9-groeps	101309	stuk	436,00	734	0
7272432	10-groeps	101310	stuk	463,00	734	0

Stralingswarmte en convector

Regeling en afsluiters

Pompen en waterdruk

Afvoersystemen, non ferro en dakbedekking

Bevestiging

Luchttechniek

Airconditioning

Gereedschap

Art.nr	Specificaties	Lev.nr	Ehd	Prijs	Grp	CC
--------	---------------	--------	-----	-------	-----	----

Plieger Vloerverwarmingsverdelers

Vloerverwarmingsverdelers Plieger

vloerverwarmingsverdeler

7450630	1-groeps	7450630	stuk	212,00	740	0
7540632	2-groeps	7540632	stuk	220,00	740	0
7630634	3-groeps	7630634	stuk	234,00	740	0
7720636	4-groeps	7720636	stuk	248,00	740	0
7810638	5-groeps	7810638	stuk	262,00	740	1
7900640	6-groeps	7900640	stuk	276,00	740	1

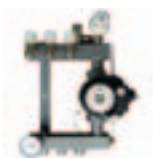
Ketels en
warmtepompen

Warmwatertechniek

Leidingsystemen

Stralingswarmte en
convectieRegeling en
afsluitersPompen en
waterdrukAfvoersystemen,
non ferro en
dakbedekking

Bevestiging

Luchttechniek

Airconditioning

Gereedschap

Een warm welkom voor iedere vloer!



Elektrische vloerverwarming voor een comfortabele en efficiënte warmtebron.

MAGNUM is de specialist op het gebied van elektrisch verwarmen. Zowel bij nieuwbouw als bij renovatie biedt MAGNUM vloerverwarmingssystemen die zeer eenvoudig zijn te installeren en veel comfort bieden tegen een gunstige prijs! Of u nu een tegel- of een houten vloer wilt verwarmen, een woon-, badkamer of keuken, als hoofd- of bijverwarming, wij hebben voor iedere situatie een passend systeem!

**Wilt u meer informatie,
bel ons op telefoonnummer: 0166-609 300
of kijk op:**

MAGNUM[®]
Specialist in elektrisch verwarmen

www.magnum.nl

Art.nr	Specificaties	Lev.nr	Ehd	Prijs	Grp	CC
--------	---------------	--------	-----	-------	-----	----

MAGNUM elektrische vloerverwarming

Magnum elektrische vloerverwarming

**Millimat elektrische vloerverwarming**

7457715	150 W, 1,0 m2	met klokthermostaat	200205	stuk	259,00	737	0
7457723	225 W, 1,5 m2	met klokthermostaat	200305	stuk	295,00	737	0
7457731	300 W, 2,0 m2	met klokthermostaat	200405	stuk	305,00	737	0
7457758	375 W, 2,5 m2	met klokthermostaat	200505	stuk	371,00	737	0
7457766	450 W, 3,0 m2	met klokthermostaat	200605	stuk	416,00	737	0
7457774	525 W, 3,5 m2	met klokthermostaat	200705	stuk	474,00	737	0
7457782	600 W, 4,0 m2	met klokthermostaat	200805	stuk	483,00	737	0
7457786	675 W, 4,5 m2	met klokthermostaat	200905	stuk	494,00	737	0
7457790	750 W, 5,0 m2	met klokthermostaat	201005	stuk	522,00	737	0
7457804	900 W, 6,0 m2	met klokthermostaat	201205	stuk	613,00	737	0
7457812	1050 W, 7,0 m2	met klokthermostaat	201405	stuk	654,00	737	0
7457820	1200 W, 8,0 m2	met klokthermostaat	201605	stuk	714,00	737	1
7457839	1350 W, 9,0 m2	met klokthermostaat	201805	stuk	796,00	737	1
7457847	1500 W, 10,0 m2	met klokthermostaat	202005	stuk	848,00	737	1
7457855	1500 W, 12,0 m2	met klokthermostaat	202405	stuk	967,00	737	1
7457863	1875 W, 15,0 m2	met klokthermostaat	203005	stuk	1153,00	737	1
7459955	2500 W, 20 m2	met klokthermostaat	204010	stuk	1292,00	737	1

Comfort elektrische vloerverwarming

7460007	300 W, 17,6 m	m. klokthermostaat	100305	stuk	365,00	737	0
---------	---------------	--------------------	--------	------	--------	-----	---

Comfort elektrische vloerverwarming

4320039	500W 29,3m	m. klokthermostaat	100505	stuk	402,00	737	0
---------	------------	--------------------	--------	------	--------	-----	---

Comfort elektrische vloerverwarming

7460023	700 W, 41 m	m. klokthermostaat	100705	stuk	448,00	737	0
7460031	1000 W, 59 m	m. klokthermostaat	101005	stuk	514,00	737	0
7460058	1250 W, 73,4 m	m. klokthermostaat	101255	stuk	578,00	737	1
7460066	1700 W, 100 m	m. klokthermostaat	101705	stuk	647,00	737	1
7460074	2100 W, 124 m	m. klokthermostaat	102105	stuk	704,00	737	1
7460082	3300 W, 194 m	m. klokthermostaat	103305	stuk	858,00	737	1

ME-Control digitale klokthermostaat inclusief sensor

7457900			825000	stuk	148,00	737	0
---------	--	--	--------	------	--------	-----	---

Ketels en warmtepompen

Warmwatertechniek

Leidingsystemen

Stralingswarmte en convectie

Regeling en afsluiters

Pompen en waterdruk

Afvoersystemen, non ferro en dakbedekking

Bevestiging

Luchttechniek

Airconditioning

Gereedschap

Art.nr	Specificaties	Lev.nr	Ehd	Prijs	Grp	CC
Diversen vloerverwarmingsbuis en toebehoren						
	7272080 Draagmat 150x2,5 mm	1000306		5,60	740	1
	7900642 Draadstaalmat Gegalvaniseerd 2000x1000 mm	7900642	stuk	10,75	740	0
	7272082 S-Mattenbinder 200 mm	P7272082	stuk	0,05	725	0
	7272084 S-Mattenbinder 120 mm	P7272084	stuk	0,05	725	0
	7272086 Drilbindapparaat	PURMO	stuk	32,00	725	0
	7272340 Vloerverwarmingskoppeling 1/2" bui.dr.x 14x2 mm	7272340	stuk	6,30	740	1
	7272342 Vloerverwarmingskoppeling 1/2" bui.dr.x 18x2 mm	7272342	stuk	6,30	740	1
	7272350 Vloerverwarmingskoppeling 1/2" bui.dr.x 20x3,4 mm	7272350	stuk	6,30	740	1
	7272356 Vloerverwarmingskoppeling 3/4"x1/2" bui.dr. verchroomd	7272356	stuk	2,92	740	1
	7272358 Vloerverwarmingskoppeling 3/4"x3/4" bui.dr. verchroomd	7272358	stuk	2,92	740	1
	7272348 Vloerverwarmingssock 20x2 mm	7272348	stuk	9,70	740	1
	7272454 Vloerverwarmingskoppeling 1/2" bi.dr.x 16x2 mm	7272454	stuk	6,30	740	1
	7272456 Vloerverwarmingskoppeling 1/2" bi.dr.x 18x2 mm	7272456	stuk	6,30	740	1
	7272458 Vloerverwarmingskoppeling 1/2" bi.dr.x 20x2 mm	7272458	stuk	6,30	740	1
	7272460 Vloerverwarmingskoppeling 20x3,4 mm	7272460	stuk	9,70	740	1
	7272462 Vloerverwarmingskoppeling 1/2" bi.dr. 20x3,4 mm	7272462	stuk	6,30	740	1
	7391696 Inzetkoppeling 15 Nw10 K 14x2 mm set 2 stuks	7391696	stuk	1,21	670	0
	7451016 Vloerverwarmingssock 16x2 mm	7451016	stuk	2,85	740	0
	7451024 Vloerverwarmingssock 20x2 mm	7451024	stuk	2,85	740	1
	7451032 Vloerverwarmingssock 20x3,4 mm	7451032	stuk	2,85	740	1
	7272344 Vloerverwarmingssock 16x2 mm	7272344	stuk	9,70	740	0
	7272346 Vloerverwarmingssock 18x2 mm	7272346	stuk	9,70	740	1
	7452642 W&D dubbele vloerbocht 16 mm	7452642	stuk	1,35	740	0
	7452152 bindbandjes 200mm. 100 stuks zwart	7452152	zak	3,64	740	0
	7272578 Retourtemperatuurbegrenzer in geïsoleerde kast	334200	stuk	86,00	740	0
	7272580 Retour- en ruimtetemperatuurregeling in geïsoleerde kast	334100	stuk	146,00	740	0
	7272584 Afdekplaat Normaal Gesloten verchroomd	7272584	stuk	44,00	740	0
	7272586 Afdekplaat + Decorand Open wit	334300	stuk	10,75	740	0
	7272368 Cementtoevoegmiddel 1 L	7272368	bus	10,25	740	0
	7272436 PE-MD vloerverwarmingsbuis 20x2mm rol 120 m	20X2TR120	mtr	2,26	740	1
	7272438 PE-MD vloerverwarmingsbuis 20x2mm rol 500 m	20X2TR500	mtr	2,26	740	1
	7272440 PE-MD vloerverwarmingsbuis 16x2mm rol 120 m	16X2TR120	mtr	1,81	740	1
	7272442 PE-MD vloerverwarmingsbuis 16x2mm rol 600 m	16X2TR600	mtr	1,81	740	1
	7272444 PE-MD vloerverwarmingsbuis 18x2mm rol 120 m	18X2TR120	mtr	2,01	740	1
	7272446 PE-MD vloerverwarmingsbuis 18x2mm rol 200 m	18X2TR200	mtr	2,01	740	1
	7272448 PE-MD vloerverwarmingsbuis 18x2mm rol 500 m	18X2TR500	mtr	2,01	740	1
	7272450 PE-MD vloerverwarmingsbuis 16x2mm rol 200 m	16X2TR200	mtr	1,81	740	1
	7272452 PE-MD vloerverwarmingsbuis 18x2mm rol 600 m	18X2TR600	mtr	2,01	740	1
	7452055 Vloerverwarmingsbuis PEOC diffusiewerend 16x2 mm rol 90 m	7452055	rol	68,50	740	0
	7451091 Vloerverwarmingsbuis PEOC diffusiewerend 16x2 mm rol 120 m	7451091	rol	91,00	740	0
	7452063 Vloerverwarmingsbuis PEOC diffusiewerend 16x2 mm rol 200 m	7452063	rol	152,00	740	1
	7272437 PE-MD vloerverwarmingsbuis 20x2 mm rol 200 m	20X2TR200	stuk	2,26	740	1
	7451059 Kunststof slang PEOC diffusiewerend 14x2 mm rol 75 m blauw	7451059	rol	106,00	740	0
	7451075 Kunststof slang PEOC diffusiewerend 14x2 mm rol 75 m rood	7451075	rol	106,00	740	0
	7452233 Kunststof slang PEOC diffusiewerend 16x2 mm rol 75 m blauw	7452233	rol	113,00	740	0
	7452241 Kunststof slang PEOC diffusiewerend 16x2 mm rol 75 m rood	7452241	rol	113,00	740	0
	7451334 Kunststof plugclip enkel 20-24 mm	7451334	stuk	0,06	421	0
	7460406 Kunststof plugclip dubbel 16-19 mm	7460406	stuk	6,80	421	0
	7456581 Kunststof plugclip dubbel 20-24 mm	7456581	stuk	0,08	421	0

Bevestiging

Luchttechniek

Airconditioning

Gereedschap



Art.nr	Specificaties	Lev.nr	Ehd	Prijs	Grp	CC
--------	---------------	--------	-----	-------	-----	----

REHAU vloerverwarming**REHAU verdelers****Pomploze vloerverwarmingsverdeler met ventiel**

8404898	1 1/4"	6 groeps	246759001	stuk	243,00	755	1
8404904	1 1/4"	7 groeps	246769001	stuk	284,00	755	1
8404910	1 1/4"	9 groeps	246789001	stuk	346,00	755	1
8404916	1 1/4"	10 groeps	246799001	stuk	395,00	755	1
8404922	1 1/4"	11 groeps	246809001	stuk	433,00	755	1

REHAU toebehoren vloerverwarming

8404946	vloerverwarmingsbuis op rol 17x2,0 mm L=240 m		136160240	stuk	1,40	755	1
8404928	Klemschroef euroconus 20x2,0 mm		250617002	stuk	3,77	755	1
8404934	Randisolatie PE op rol 25 m		256244002	stuk	1,08	755	1
8404940	Cement plastificeerder P 10 kg		256374003	stuk	3,47	755	1

Ketels en
warmtepompen

Warmwatertechniek

Leidingsystemen

Stralingswarmte en
convectieRegeling en
afsluitersPompen en
waterdrukAfvoersystemen,
non ferro en
dakbedekking

Bevestiging

Luchttechniek

Airconditioning

Gereedschap

Ketels en
warmtepompen

Warmwatertechniek

Leidingsystemen

Stralingswarmte en
convectie

Regeling en
afsluiters

Pompen en
waterdruk

Afvoersystemen,
non ferro en
dakbedekking

Bevestiging

Luchttechniek

Airconditioning

Gereedschap

Regeling en afsluiters

Afsluiters

COMAP appendages	490
DANFOSS appendages	495
HEIMEIER appendages	503
HERZ appendages	510
HONEYWELL appendages	511
OVENTROP appendages	513
BALLOFIX voetventielen en afsluiters	523
TOUR & ANDERSSON afsluiters en accessoires	524
SAUNDERS membraanafsluiters	526
UBEL afsluiters en meters	528
Radiator koppelingen	529
Schuifafsluiters	530
Kogelkranen	531

Regeling

DANFOSS thermostaten	532
HEIMEIER thermostaten en aandrijvingen	533
HONEYWELL thermostaten	534
ITHO / THEBEN klokthermostaten	535
OVENTROP thermostaten en aandrijvingen	536
SIEMENS kamer- en klokthermostaten	537
CENVAX regelingen	538
ITHO / THEBEN weersafhankelijke regelingen	541
SIEMENS weersafhankelijke regelingen	542
SIEMENS regelaars en afsluiters	543
Twee- en driewegkleppen en onderdelen	544
Gasblokken en toebehoren	545
Thermostaatkabel	546
Ketel-, boiler- en klemthermostaten	547
Transformatoren	548
DANFOSS magneetkleppen	549
Diversen regeling	550

Regeling en afsluiters

COMAP appendages



Comap Handbediende radiatorafsluiters

Radiatorafsluiter haaks

7500408	3/8"	Kvs = 1,70 m3/h	408U	408203	stuk	9,80	776	0
7500157	1/2"	Kvs = 1,90 m3/h	408U	408204	stuk	9,80	776	0
7481025	1/2"	Kvs = 3,30 m3/h	408Q	408384	stuk	10,25	776	1
7501730	3/4"	Kvs = 3,30 m3/h	408U	408206	stuk	14,25	776	1
7481023	1"	Kvs = 8,50 m3/h	408U	408008	stuk	31,75	776	1
7481039	1/2"-M22	Kvs = 1,90 m3/h	408E	408704	stuk	8,80	776	1

Radiatorafsluiter recht

7500416	3/8"	Kvs = 1,00m3/h	409U	409203	stuk	9,80	776	0
7500165	1/2"	Kvs = 1,25 m3/h	409U	409204	stuk	9,80	776	0
7481026	1/2"	Kvs = 2,50 m3/h	409Q	409384	stuk	10,25	776	1
7501722	3/4"	Kvs = 2,50 m3/h	409U	409206	stuk	14,25	776	0
7481024	1"	Kvs = 6,50 m3/h	409U	409208	stuk	31,75	776	1

Radiatorafsluiter recht m. bocht

7481027	1/2"	Kvs = 2,50 m3/h	409QCB	409424	stuk	13,75	776	1
7501609	1/2"	Kvs = 1,25 m3/h	409UCB	409505	stuk	13,00	776	0

Mondial radiatorafsluiter haaks

7572002	3/8" haaks	Kvs = 1,75 m3/h	448	448003	stuk	10,75	776	1
7572004	1/2" haaks	Kvs = 2,15 m3/h	448	448004	stuk	10,75	776	1

Mondial radiatorafsluiter recht

7572006	3/8" recht	Kvs = 0,95 m3/h	449	449003	stuk	10,75	776	1
7572008	1/2" recht	Kvs = 1,10 m3/h	449	449004	stuk	10,75	776	1

Mondial radiatorafsluiter recht m. bocht

7572010	1/2"	Kvs = 1,10 m3/h	449 CB	449724	stuk	14,00	776	1
---------	------	-----------------	--------	--------	------	-------	-----	---

Accessoires en binnenwerken handbediende afsluiters

7500424	Vernikkelde klemset 3/8"x12 mm	834		587123	stuk	0,92	776	0
7500173	Vernikkelde klemset 1/2"x15 mm	834		587154	stuk	0,92	776	0
7501765	Vernikkelde klemset 3/4"x22 mm	834		587226	stuk	1,29	776	0
7572118	Vernikkelde aansluitkoppeling 12x1,8 mm set 2 stuks	835P		8352218SET	stuk	4,50	776	1
7572122	Vernikkelde aansluitkoppeling 13x2,5 mm set 2 stuks	835P		835233SET	stuk	4,50	776	1
7572124	Vernikkelde aansluitkoppeling 16x2 mm set 2 stuks	835P		835931SET	stuk	4,50	776	1
7451253	Vern.aansl.kopp.kunststofbuis 14x2mm (2st.)	835P		835242	stuk	4,50	776	0
7451261	Vern.aansl.kopp.kunststofbuis 16x2mm (2st.)	835P		835262	stuk	4,50	776	0
7451781	Vern.aansl.kopp.Multiskin-Uponor 14x2mm (2st.)	839		839514	stuk	5,10	776	0
7451803	Vern.aansl.kopp.Multiskin-Uponor 16x2mm (2st.)	839		839516	stuk	5,10	776	0
7451773	Vernikkelde aansluitkoppeling 15 mm	835		835415	stuk	1,16	776	0
7572130	Koppeling 14/2x22 mm	835		835414	stuk	1,16	776	1
7572134	Koppeling 18/2 mm	835		835418	stuk	2,30	776	1
7501684	Knelring 15 mm	834		262721	stuk	0,26	776	0
7500394	Vernikkelde bocht 90° 1/2"	597G		597004	stuk	3,83	776	0
7502621	Inbussleutel voor staartstuk 1/2" 13 mm	12A		550313	stuk	4,54	776	1
7502648	Inbussleutel voor staartstuk 3/4" 17 mm	12A		550317	stuk	10,25	776	1
7502656	Inbussleutel voor staartstuk 3/8" 10 mm	12A		550310	stuk	2,60	776	1
7501749	Handwiel E-uitvoering wit	516		516000	stuk	1,58	776	0
7501757	Schroef voor handwiel	516		516100	stuk	0,13	776	0
7481034	Staartstuk 1/2" met zeskant			VDP00B33	stuk	1,40	776	1
7572062	Handwiel	505		505005	stuk	2,22	776	1
7572114	Verleng staartstuk 1/2"x76 mm	595G		595504	stuk	3,88	776	1

Art.nr	Specificaties	Lev.nr	Ehd	Prijs	Grp	CC
--------	---------------	--------	-----	-------	-----	----

COMAP appendages

Accessoires en binnenwerken handbediende afsluiters

7572060	Versterkte kap 5827 v 6803-7803	582700	stuk	4,36	776	1
7572064	Blokkeringstift 5830	830500	stuk	0,19	776	1
7572106	Instelsleutel voor regelbare koppeling 334	550334	stuk	11,25	776	1
7572108	Aftaphulpstuk 460C	560200	stuk	14,00	776	1
7572058	Diefstalbeveiliging 2-delig 5825	582500	stuk	2,09	776	1
7572012	Demoblok compleet in koffer 5821	821500	stuk	343,00	776	1
7572046	Demoblok los 5820	820500	stuk	254,00	776	1

Comap Thermostatische radiatorafsluiters

Thermostatische radiatorafsluiter

7572030	3/8" haaks	Kvs = 1,20 m3/h	809	808603	stuk	12,25	776	1
7500203	1/2" haaks	Kvs = 1,60 m3/h	808	808604	stuk	12,25	776	0
7501838	3/4" haaks	Kvs = 3,10 m3/h	808	808606	stuk	17,50	776	1
7572032	3/8" recht	Kvs = 0,85 m3/h	809	809603	stuk	12,25	776	1
7500211	1/2" recht	Kvs = 1,10 m3/h	809	809604	stuk	12,25	776	0
7501811	3/4" recht	Kvs = 2,50 m3/h	809	809606	stuk	17,50	776	0
7572036	3/8" haaks verkeer	Kvs = 0,80 m3/h	809	908603	stuk	13,25	776	1
7500238	1/2" bi.dr. haaks verk.	Kvs = 0,90 m3/h	908	908604	stuk	13,25	776	0
7481018	3/4" bi.dr. haaks verk.	Kvs = 1,75 m3/h	908	908606	stuk	20,75	776	1
7572038	1/2" dubbel haaks	Kvs = 1,10 m3/h	933UN	933524	stuk	17,75	776	1
7572040	3/4" dubbel haaks	Kvs = 2,50 m3/h	933UN	933526	stuk	20,75	776	1
7572034	1/2" recht met bocht	Kvs = 0,80 m3/h	809CB	809404	stuk	14,75	776	1
7572042	1/2" haaks bui.dr.	Kvs = 1,60 m3/h	808E	808704	stuk	11,25	776	1
7572044	1/2" recht bui.dr.	Kvs = 1,60 m3/h	809E	809704	stuk	11,25	776	1
7481019	1/2"xM22 bui.dr.	Kvs = 0,90 m3/h	908E	908704	stuk	11,75	776	1
7481020	1/2"xM22 bui.dr.	Kvs = 0,90 m3/h	809ECB	809724	stuk	14,25	776	1
7500069	1/2" recht met bocht	Kvs = 0,95 m3/h	809GCB	809205	stuk	16,75	776	1



Thermostatische radiatorafsluiter 1-pijps

7481030	1/2" haaks verkeer	Kvs = 0,95 m3/h	908G	908224	stuk	14,50	776	1
---------	--------------------	-----------------	------	--------	------	-------	-----	---

Thermostatisch radiatorafsluiter recht

7481035	1/2"xM22 recht	Kvs = 0,78 m3/h	3809E	380914	stuk	11,25	776	1
---------	----------------	-----------------	-------	--------	------	-------	-----	---

Thermostatische 4-wegkraan 1-pijps verticaal voor Senso

7501862	1/2"xM22		445E	445422	stuk	27,75	776	1
---------	----------	--	------	--------	------	-------	-----	---

Thermostatische 4-wegkraan 1-pijps verticaal voor Senso RI

7481031	1/2"x3/4"		D445	445406	stuk	27,75	776	1
---------	-----------	--	------	--------	------	-------	-----	---

Thermostatische 4-wegkraan 2-pijps horizontaal voor Senso

7572142	1/2"xM22	Kvs = 0,55 m3/h	920E	920022	stuk	25,25	776	1
---------	----------	-----------------	------	--------	------	-------	-----	---

Ketels en
warmtepompen

Warmwatertechniek

Leidingsystemen

Stralingswarmte en
convectieRegeling en
afsluitersPompen en
waterdrukAfvoersystemen,
non ferro en
dakbedekking

Bevestiging

Luchttechniek

Airconditioning

Gereedschap

Art.nr Specificaties Lev.nr Ehd Prijs Grp CC

COMAP appendages

Comap Thermostatische radiatorafsluiters

Thermostatische 4-wegkraan 2-pijps verticaal voor Senso

7572144	1/2"xM22	Kvs = 0,55 m3/h	920E	920122	stuk	25,25	776	1
7481032	1/2"xM22	Kvs = 0,55 m3/h	921E	921422	stuk	27,75	776	1



Ketels en warmtepompen

Warmwatertechniek

Thermostatische 4-wegkraan 2-pijps verticaal voor Senso RI

7481033	1/2"xM22		D921	921406	stuk	27,75	776	1
---------	----------	--	------	--------	------	-------	-----	---

Accessoires thermostatische afsluiters

7572014	Thermostatisch binnenwerk 3/8"-1/2" No. 1	5815		815503	stuk	9,20	776	1
7572016	Thermostatisch binnenwerk 3/8"-1/2" No. 2	5815		815506	stuk	8,80	776	1
7572018	Thermostatisch binnenwerk 3/8"-1/2" No. 3	5815		815513	stuk	8,80	776	1
7572020	Thermostatisch binnenwerk 3/8"-1/2" No. 4	5815		815530	stuk	6,90	776	1
7572022	Thermostatisch binnenwerk 3/8"-1/2" No. 5	5815		815555	stuk	6,90	776	1
7572024	Thermostatisch binnenwerk 3/8"-1/2" koper	5818		818560	stuk	6,90	776	1
7572026	Thermostatisch binnenwerk 3/4" 1-pijps	5816		816590	stuk	7,20	776	1
7481017	Handwiel voor thermostatische radiatorafsluiter	M30x1.5 D505		505030	stuk	2,14	776	1
7500637	Inregelsleutel met schaal	135		550135	stuk	7,40	776	1
7504373	Insert 1/2"bui.dr. voor Ventiel Kompakt	955		955002	stuk	9,50	776	1

Leidingsystemen

Stralingswarmte en convectie

Comap Thermostaatkoppen

Thermostaatkop met vloeistofgevulde voeler

7501668	M28x1,5	ingebouwde voeler	SENSO	100000	stuk	14,50	776	0
7481016	M30x1,5	ingebouwde voeler	SENSO -RI	100100	stuk	14,50	776	1
7501676	M28x1,5 capillair 2 m	voeler op afstand	SENSO-S	100002	stuk	28,75	776	1
7572050	M28x1,5 capillair 5 m	voeler op afstand	SENSO-S	100005	stuk	41,00	776	1
7572052	M28x1,5 capillair 8 m	voeler op afstand	SENSO-S	100008	stuk	47,75	776	1
7481010	M28x1,5 capillair 2 m	voeler+bed.op afstand	6803C	803902	stuk	57,50	776	1
7481011	M28x1,5 capillair 5 m	voeler+bed.op afstand	6803C	803905	stuk	67,00	776	1
7481012	M28x1,5 capillair 8 m	voeler+bed.op afstand	6803C	803908	stuk	74,00	776	1



Regeling en afsluiters

Pompen en waterdruk



Thermostaatkop met wasgevulde voeler

7500262	M28x1,5	ingebouwde wasvoeler	7803	803701	stuk	12,50	776	0
7500270	M28x1,5 capillair 2 m	voeler op afstand	7803S	803722	stuk	27,50	776	1

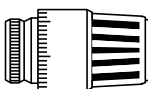

Afvoersystemen, non ferro en dakbedekking

Thermostaatkop met vloeistofgevulde voeler

7481015	M28x1,5	ingebouwde voeler	6803 15-38 °C	803100	stuk	16,25	776	1
---------	---------	-------------------	---------------	--------	------	-------	-----	---



Bevestiging

Elektrische thermostaatkop

7481013	M28x1,5 24 V	NC	5875	587502	stuk	40,00	776	1
7481014	M28x1,5 230 V	NC	5875	587501	stuk	42,25	776	1



Luchttechniek

Airconditioning

Gereedschap

Art.nr	Specificaties	Lev.nr	Ehd	Prijs	Grp	CC
--------	---------------	--------	-----	-------	-----	----

COMAP appendages**Comap Voetventielen****Voetventiel vernikkeld**

7572094	3/8" haaks	Kvs = 1,55 m3/h	2428	428203	stuk	5,60	776	1
7510322	1/2" haaks	Kvs = 2,20 m3/h	2428	428204	stuk	5,60	776	0
7572096	3/4" haaks	Kvs = 4,20 m3/h	2428	428206	stuk	8,80	776	1
7572098	3/8" recht	Kvs = 1,55 m3/h	2429	429203	stuk	5,60	776	1
7510330	1/2" recht	Kvs = 1,80 m3/h	2429	429204	stuk	5,60	776	0
7572100	3/4" recht	Kvs = 3,00 m3/h	2429	429206	stuk	8,80	776	1
7572070	3/8" haaks	Kvs = 1,55 m3/h	3428	428303	stuk	6,80	776	1
7572072	1/2" haaks	Kvs = 2,20 m3/h	3428	428304	stuk	6,80	776	1
7572074	3/4" haaks	Kvs = 4,20 m3/h	3428	428306	stuk	10,75	776	1
7572076	3/8" recht	Kvs = 0,90 m3/h	3429	429303	stuk	6,80	776	1
7572078	1/2" recht	Kvs = 1,80 m3/h	3429	429304	stuk	6,80	776	1
7572080	3/4" recht	Kvs = 3,00 m3/h	3429	429306	stuk	10,75	776	1
7572146	3/8" haaks	Kvs = 2,00 m3/h	3468	426803	stuk	8,10	776	1
7572148	1/2" haaks	Kvs = 2,20 m3/h	3468	426804	stuk	8,10	776	1
7572150	3/4" haaks	Kvs = 2,20 m3/h	3468	426806	stuk	11,25	776	1
7572152	3/8" recht	Kvs = 1,00 m3/h	3469	426903	stuk	8,10	776	1
7572154	1/2" recht	Kvs = 1,80 m3/h	3469	426904	stuk	8,10	776	1
7572156	3/4" recht	Kvs = 2,20 m3/h	3469	426906	stuk	11,25	776	1
7572082	3/8" haaks	Kvs = 2,00 m3/h	4468	427803	stuk	8,90	776	1
7572084	1/2" haaks	Kvs = 2,20 m3/h	4468	427804	stuk	8,90	776	1
7572086	3/4" haaks	Kvs = 2,20 m3/h	4468	427806	stuk	11,75	776	1
7572088	3/8" recht	Kvs = 1,00 m3/h	4469	427903	stuk	8,90	776	1
7572090	1/2" recht	Kvs = 1,80 m3/h	4469	427904	stuk	8,90	776	1
7572092	3/4" recht	Kvs = 2,20m3/h	4469	427906	stuk	11,75	776	1
7481040	1/2"xM22 haaks	Kvs = 2,20m3/h	2428E	428704	stuk	5,40	776	1



Ketels en warmtepompen

Warmwatertechniek

Leidingsystemen

Stralingswarmte en convectie

Comap Onderblokken voor één- en tweepijpssystemen**Onderblok 1-pijps zonder koppeling met afsluitkegel**

7481028		538604		stuk	16,75	740	1
---------	--	--------	--	------	-------	-----	---

Onderblok 1-pijps niet instelbaar z. koppeling

7451846		438322		stuk	11,50	776	1
---------	--	--------	--	------	-------	-----	---



Regeling en afsluiters

Pompen en waterdruk

538E onderblok 1-pijps instelbaar z. koppeling 50%

7451296		538E	438522	stuk	16,25	776	0
---------	--	------	--------	------	-------	-----	---

H-onderblok eenpijp recht m. buitendraad M22

7481021	3/4"		970100AF	stuk	14,25	776	1
---------	------	--	----------	------	-------	-----	---



Afvoersystemen, non ferro en dakbedekking

H-onderblok eenpijp haaks m. buitendraad M22

7481022	3/4"		975100AF	stuk	16,00	776	1
---------	------	--	----------	------	-------	-----	---

Onderblok, niet instelbaar z. koppeling

7451854	2-pijps		438722	stuk	10,75	776	0
---------	---------	--	--------	------	-------	-----	---



Bevestiging

Luchttechniek

Onderblok 2-pijps instelbaar z. koppelingen

7451245			438922	stuk	15,50	776	0
---------	--	--	--------	------	-------	-----	---

Onderblok 2-pijps recht

7481036	3/4"xM22		960100AF	stuk	12,25	776	1
---------	----------	--	----------	------	-------	-----	---

Onderblok 2-pijps haaks

7481037	3/4"xM22		965100AF	stuk	13,00	776	1
---------	----------	--	----------	------	-------	-----	---

Airconditioning

COMAP appendages

Comap Onderblokken voor één- en tweepijpssystemen

Radiatorafsluiter 1-pijps systeem

7572136	1/2" haaks	418G	418604	stuk	11,25	776	1
7481029	1/2" recht met bocht	419GCB	419814	stuk	13,50	776	1



Ketels en
warmtepompen

Warmwatertechniek

Accessoires voor onderblokken

7572138	Dubbele nippel vernikkeld M22	9815	981523	stuk	1,78	776	1
7452438	Steunhuls voor buis 15x0,8 mm	9216	854151	stuk	0,54	776	1
7572140	Dubbele nippel vernikkeld 1/2"xM22	9810N	981022	stuk	1,50	776	1
7452446	Steunhuls voor buis 15x1,0 mm	9216	854150	stuk	0,54	776	1
7481038	Aansluitnippel 3/4"-1/2"		967046A	stuk	1,51	776	1

Leidingsystemen

Stralingswarmte en
convectie

Regeling en
afsluiters

Pompen en
waterdruk

Afvoersystemen,
non ferro en
dakbedekking

Bevestiging

Luchttechniek

Airconditioning

Gereedschap

Art.nr Specificaties Lev.nr Ehd Prijs Grp CC

DANFOSS appendages

Danfoss Voorinstelbare afsluiters

Thermostatische radiatorafsluiter

7570260	1/2" haaks	Kvs = 1,60 m3/h	RAV	013U0016	stuk	17,25	772	1
7570287	3/4" haaks	Kvs = 2,30 m3/h	RAV	013U0021	stuk	20,25	772	1
7570333	1/2" dubbel haaks RE	Kvs = 0,90 m3/h	RA-N15	013G0233	stuk	18,50	772	0
7570341	1/2" dubbel haaks LI	Kvs = 0,90 m3/h	RA-N15	013G0234	stuk	18,50	772	0
7572318	3/8" haaks	Kvs = 0,57 m3/h	RA-UN10	013G3001	stuk	18,00	772	1
7572324	1/2" haaks	Kvs = 0,57 m3/h	RA-UN15	013G3003	stuk	19,25	772	1
7572320	3/4" haaks	Kvs = 0,57 m3/h	RA-UN20	013G3005	stuk	23,50	772	1
7572322	3/8" recht	Kvs = 0,57 m3/h	RA-UN10	013G3002	stuk	18,00	772	1
7572294	1/2" recht	Kvs = 0,57 m3/h	RA-UN15	013G3004	stuk	19,25	772	1
7572326	3/4" recht	Kvs = 0,57 m3/h	RA-UN20	013G3006	stuk	23,50	772	1
7572308	3/8" axiaal	Kvs = 0,65 m3/h	RA-N10	013G0151	stuk	11,25	772	1
7572328	3/8" axiaal	Kvs = 0,57 m3/h	RA-UN10	013G3041	stuk	18,50	772	1
4413042	1/2" haaks	Kvs=0,9 m3/h	RA-N15	013G0033	stuk	11,50	772	0
7702256	1/2" recht verkort	Kvs=0,9 m3/h	RA-N15	013G0014	stuk	15,00	772	1
7572310	1/2" axiaal	Kvs = 0,90 m3/h	RA-N15	013G0153	stuk	12,25	772	0
7572330	1/2" axiaal	Kvs = 0,57 m3/h	RA-UN15	013G3043	stuk	20,50	772	1
7572316	3/4" axiaal	Kvs = 1,40 m3/h	RA-N20	013G0155	stuk	15,50	772	1
7572312	3/8" dubbel haaks RE	Kvs = 0,65 m3/h	RA-N10	013G0231	stuk	16,75	772	1
7572314	3/8" dubbel haaks LI	Kvs = 0,65 m3/h	RA-N10	013G0232	stuk	16,75	772	1
7570069	1/2" bi-bu	recht	chrom	013G4248	stuk	17,25	773	1
7570070	1/2" bi-bu	haaks	chrom	013G4237	stuk	17,25	773	1
7570071	1/2" bi-bu	dubbel haaks rechts	chrom	013G4239	stuk	27,75	773	1
7570072	1/2" bi-bu	dubbel haaks links	chrom	013G4240	stuk	27,75	773	1



Ketels en warmtepompen

Warmwatertechniek

Leidingsystemen

Stralingswarmte en convectie

Danfoss Vast ingestelde afsluiters

Thermostatische radiatorafsluiter

7570074	3/8" haaks	Kvs = 0,65 m3/h	RA-FN	013G0021	stuk	9,30	772	1
7570090	1/2" haaks	Kvs = 0,90 m3/h	RA-FN	013G0023	stuk	10,25	772	0
7570112	3/4" haaks	Kvs = 1,40 m3/h	RA-FN	013G0025	stuk	13,00	772	0
7570082	3/8" recht	Kvs = 0,65 m3/h	RA-FN	013G0022	stuk	9,30	772	0
7570104	1/2" recht	Kvs = 0,90 m3/h	RA-FN	013G0024	stuk	10,25	772	0
7570120	3/4" recht	Kvs = 1,40 m3/h	RA-FN	013G0026	stuk	13,00	772	0
7570139	3/8" ha.verkeerd (UK)	Kvs = 0,65 m3/h	RA-FN	013G0141	stuk	10,00	772	0
7570147	1/2" ha.verkeerd (UK)	Kvs = 0,90 m3/h	RA-FN	013G0143	stuk	11,25	772	0
7570035	3/4" ha.verkeerd (UK)	Kvs = 1,40 m3/h	RA-FN	013G0145	stuk	14,00	772	0
7572274	3/8" recht	Kvs = 0,65 m3/h	RAFN	013G0002	stuk	9,30	772	1
7572276	1/2" recht	Kvs = 0,90 m3/h	RAFN	013G0004	stuk	10,25	772	1
7572278	3/4" recht	Kvs = 1,40 m3/h	RAFN	013G0006	stuk	13,00	772	1
7572282	1" recht	Kvs = 1,40 m3/h	RAFN	013G0028	stuk	23,75	772	0
7572280	1" haaks	Kvs = 1,40 m3/h	RAFN	013G0027	stuk	23,75	772	1



Regeling en afsluiters

Pompen en waterdruk

Afvoersystemen, non ferro en dakbedekking

Accessoires RA afsluiters

7570392	Pakkingbus t.b.v. RA afsluiters			013G0290	stuk	5,70	772	0
7572342	Binnenwerk D- RA-U			013G7371	stuk	7,90	772	0
7570406	Knelmoer met ring 3/8"x12 mm			013G4102	stuk	1,64	773	0
7570414	Knelmoer met ring 1/2"x15 mm			013G4115	stuk	1,22	773	0
7572352	Knelring 15 mm			1778679	stuk	0,25	773	0
7572346	Staartstuk 3/8" RA10			013L0443	stuk	2,09	773	1
7572348	Staartstuk 3/8" RA10			192H0187	stuk	7,20	773	1
7572350	Staartstuk 3/8" RA25			013U0407	stuk	8,20	773	1
7572354	Staartstuk kort 1/2"			013L0445	stuk	3,04	773	1
7572412	Schaalafdekkapje 13G1233			013G1233	stuk	5,40	773	1
7570502	Diefstalbeveiligde afdekking 10-stuks RAE-K 5030			013G5389	stuk	7,80	773	1
7570755	Handbedieningsknop voor RA afsluiters RA 5002			013G5002	stuk	2,82	773	0
7570076	Knelfitting 1/2" bu x 12mm koper/staal chrom			013G4193	stuk	2,45	773	1
7570077	Knelfitting 1/2" bu x 15mm koper/staal chrom			013G4195	stuk	1,84	773	1
7570078	Knelfitting 1/2" bu x 16mm koper/staal chrom			013G4196	stuk	2,45	773	1
7570079	Knelfitting 1/2" bu x 12mm VPE chrom			013G4197	stuk	3,34	773	1
7570080	Knelfitting 1/2" bu x 15mm VPE chrom			013G4199	stuk	3,34	773	1
7570081	Knelfitting 1/2" bu x 16mm VPE chrom			013G4198	stuk	3,34	773	1
7570084	Knelfitting 1/2" bu x 16mm alu pex chrom			013G4200	stuk	3,66	773	1

Bevestiging

Luchttechniek

Airconditioning

DANFOSS appendages

Danfoss RA-inserts

De inserts (inbouwradiatorafsluiters) met voorinstelling zijn bedoeld voor inbouw in ventielradiatoren. De inserts model D (013G7370 en 013G7371) kunnen worden toegepast in de radiatoren van het fabrikaat Brötje, Brugman, DeLonghi en Schäfer. Type 013G7371 is specifiek bedoeld voor stadsverwarmingsinstallaties. De inserts model H kunnen worden toegepast in de radiatoren van het fabrikaat DiaNorm, Dura, Purmo, Radson, Superia en Veba.

Ketels en warmtepompen

Warmwatertechniek



RA-N insert met standaard doorlaat

7570805	model D Veba Ventiel	013G7370	stuk	7,90	772	0
7570813	model H Dura Ventiel	013G7390	stuk	7,90	772	0

Leidingsystemen



Haakse insert adapter

7570724	voor Danfoss RA	013G1350	stuk	5,10	773	1
7570732	M30x1,5	013G1360	stuk	5,10	773	1

Stralingswarmte en convector



Danfoss RA-2000 thermostaatkoppen

Thermostaatknop ingebouwde voeler

7570430	-	RA 2980	013G2980	stuk	16,50	772	0
---------	---	---------	----------	------	-------	-----	---

Regeling en afsluiters



Thermostaatknop voeler op afstand

7570449	capillair 2 m	RA 2982	013G2982	stuk	21,50	772	0
---------	---------------	---------	----------	------	-------	-----	---

Pompen en waterdruk



Thermostaatknop voeler+bed.op afstand

7570058	capillair 2 m	RA 5060	013G5062	stuk	46,00	772	0
---------	---------------	---------	----------	------	-------	-----	---

Afvoersystemen, non ferro en dakbedekking

Thermostaatknop ingebouwde voeler

7570198	servicemodel	RA/VL 2950	013G2950	stuk	18,25	772	0
---------	--------------	------------	----------	------	-------	-----	---

Bevestiging



Thermostaatknop voeler op afstand

7570465	capillair 2 m	RA/VL 2952	013G2952	stuk	26,00	772	0
---------	---------------	------------	----------	------	-------	-----	---

Luchttechniek



Thermostaatknop ingebouwde voeler servicemodel

7570155		RA/V 2960	013G2960	stuk	28,25	772	0
---------	--	-----------	----------	------	-------	-----	---

Airconditioning



Thermostaatknop ingebouwde voeler utiliteitsmodel

7570031		RA 2920	013G2920	stuk	22,00	772	0
---------	--	---------	----------	------	-------	-----	---

Gereedschap

Art.nr Specificaties Lev.nr Ehd Prijs Grp CC

DANFOSS appendages

Danfoss RA-2000 thermostaatkoppen

Thermostaatknop voeler op afst.util.

7570236	capillair 2 m	RA 2022	013G2922	stuk	28,00	772	0
---------	---------------	---------	----------	------	-------	-----	---



Ketels en warmtepompen

Danfoss RA-5000 thermostaatkoppen

Thermostaatknop ingebouwde voeler

7570500		RAE-K 5034	013G5034	stuk	12,00	772	0
7570767		RAE 5054	013G5054	stuk	13,50	772	0



Warmwatertechniek

Thermostaatknop m. voeler-bediening op afstand

7570066	capillair 5 m	RA 5065	013G5065	stuk	50,00	772	0
---------	---------------	---------	----------	------	-------	-----	---



Leidingsystemen

Thermostaatknop voeler op afstand

7572344	capillair 8 m		013G5068	stuk	54,50	772	1
---------	---------------	--	----------	------	-------	-----	---

Stralingswarmte en convectie

Danfoss Radiator klokthermostaat RA-plus

Radiator klokthermostaat voor afsluiter RA 2000

7570759	ingebouwde voeler	RA-PLUS	013G2750	stuk	48,75	773	1
---------	-------------------	---------	----------	------	-------	-----	---



Regeling en afsluiters

Danfoss X-tra Collection

Designset

7572432	1/2"	rechts	verchromd	013G4003	stuk	101,00	772	0
7572440	1/2"	rechts	geborsteld RVS	013G4009	stuk	130,00	772	0
7572472	1/2"	links	verchromd	013G4004	stuk	101,00	772	0
7572448	1/2"	rechts	goud	013G4001	stuk	130,00	772	1
7572456	1/2"	rechts	wit (RAL 9010)	013G4005	stuk	90,50	772	0
7572464	1/2"	rechts	wit (RAL 9016)	013G4007	stuk	90,50	772	0
7572480	1/2"	links	geborsteld RVS	013G4010	stuk	130,00	772	0
7572488	1/2"	links	goud	013G4002	stuk	130,00	772	1
7572496	1/2"	links	wit (RAL 9010)	013G4006	stuk	90,50	772	0
7572504	1/2"	links	wit (RAL 9016)	013G4008	stuk	90,50	772	0



Pompen en waterdruk

Designelement RA-X

7572512			verchromd	013G6170	stuk	27,50	772	0
7572520			geborsteld RVS	013G6171	stuk	30,75	772	0
7572528			wit (RAL 9010)	013G6071	stuk	19,50	772	0
7572536			wit (RAL 9016)	013G6070	stuk	19,50	772	0

Afvoersystemen, non ferro en dakbedekking

Muurmontageset

7572544			verchromd	013G4253	stuk	38,00	772	0
7572552			geborsteld RVS	013G4256	stuk	43,25	772	0
7572560			wit (RAL 9010)	013G4254	stuk	35,50	772	0
7572568			wit (RAL 9016)	013G4255	stuk	35,50	772	0

Bevestiging

Danfoss RA Onderbloksystemen

Afsluiter recht met bocht RA-N15

7572340	1/2"	Kvs = 0,90 m3/h	RA-N15	013G3363	stuk	15,00	772	0
---------	------	-----------------	--------	----------	------	-------	-----	---



Luchttechniek

Airconditioning

Art.nr Specificaties Lev.nr Ehd Prijs Grp CC

DANFOSS appendages

Danfoss VHX-M design onderbloksystemen

Design onderblokset 1-punts met regelement RA-X

7570045	HOH 50mm 1/2" bu-bi	recht	chroom	013G4282	stuk	101,00	772	1
7570046	HOH 50mm 1/2" bu-bi	haaks	chroom	013G4285	stuk	101,00	772	1
7570047	HOH 50mm 1/2" bu-bi	recht	RVS inox	013G4283	stuk	130,00	772	1
7570048	HOH 50mm 1/2" bu-bi	haaks	RVS inox	013G4286	stuk	130,00	772	1
7570049	HOH 50mm 1/2" bu-bi	recht	wit 9010	013G4368	stuk	90,50	772	1
7570050	HOH 50mm 1/2" bu-bi	haaks	wit 9010	013G4369	stuk	90,50	772	1
7570051	HOH 50mm 1/2" bu-bi	recht	wit 9016	013G4284	stuk	90,50	772	1
7570052	HOH 50mm 1/2" bu-bi	haaks	wit 9016	013G4287	stuk	90,50	772	1

Danfoss VHX-D design onderbloksystemen

Design onderblokset 2-punts met regelement RA-X

7570037	HOH 50mm 1/2" bu-bi	recht	chroom	013G4276	stuk	101,00	772	1
7570038	HOH 50mm 1/2" bu-bi	haaks	chroom	013G4279	stuk	101,00	772	1
7570039	HOH 50mm 1/2" bu-bi	recht	RVS inox	013G4277	stuk	130,00	772	1
7570040	HOH 50mm 1/2" bu-bi	haaks	inox	013G4280	stuk	130,00	772	1
7570041	HOH 50mm 1/2" bu-bi	recht	wit 9010	013G4366	stuk	90,50	772	1
7570042	HOH 50mm 1/2" bu-bi	haaks	wit 9010	013G4367	stuk	90,50	772	1
7570043	HOH 50mm 1/2" bu-bi	recht	wit 9016	013G4278	stuk	90,50	772	1
7570044	HOH 50mm 1/2" bu-bi	haaks	wit 9016	013G4281	stuk	90,50	772	1

Danfoss VHS-F design onderbloksystemen

Design onderblokset met regelement RA-X

7570053	HOH 50mm 1/2" bu-bi	recht	chroom	013G4270	stuk	82,00	772	1
7570055	HOH 50mm 1/2" bu-bi	recht	RVS inox	013G4466	stuk	106,00	772	1
7570056	HOH 50mm 1/2" bu-bi	haaks	RVS inox	013G4465	stuk	106,00	772	1
7570057	HOH 50mm 1/2" bu-bi	recht	wit 9010	013G4464	stuk	74,00	772	1
7570059	HOH 50mm 1/2" bu-bi	haaks	wit 9010	013G4463	stuk	74,00	772	1
7570060	HOH 50mm 1/2" bu-bi	recht	wit 9016	013G4462	stuk	74,00	772	1
7570061	HOH 50mm 1/2" bu-bi	recht	wit 9016	013G4461	stuk	74,00	772	1

Design onderblokset zonder regelement

7570062	HOH 50mm 1/2" bu-bi	recht	chroom	013G4468	stuk	51,50	772	1
7570063	HOH 50mm 1/2" bu-bi	haaks	chroom	013G4467	stuk	51,50	772	1
7570064	HOH 50mm 1/2" bu-bi	recht	wit 9010	013G4374	stuk	46,50	772	1
7570065	HOH 50mm 1/2" bu-bi	haaks	wit 9010	013G4375	stuk	46,50	772	1
7570067	HOH 50mm 1/2" bu-bi	recht	wit 9016	013G4372	stuk	46,50	772	1
7570068	HOH 50mm 1/2" bu-bi	haaks	wit 9016	013G4373	stuk	46,50	772	1

Danfoss Voetventielen

Voetventiel

7572332	1/2" haaks	Kvs = 2,50 m3/h	RLV15	003L0143	stuk	7,70	773	0
7572334	3/4" haaks	Kvs = 3,00 m3/h	RLV20	003L0145	stuk	13,25	773	0
7572336	1/2" recht	Kvs = 2,50 m3/h	RLV15	003L0144	stuk	7,70	773	0
7572338	3/4" recht	Kvs = 3,00 m3/h	RLV20	003L0146	stuk	13,25	773	0

Voetventiel aftapbaar

7570073	1/2" bi-bu	recht	chroom	003L0274	stuk	11,50	773	1
7570075	1/2" bi-bu	haaks	chroom	003L0273	stuk	11,50	773	1

H-blok voetventiel RLV-K

7570554	1/2" haaks			003L0282	stuk	18,75	773	1
7570570	3/4" haaks			003L0283	stuk	24,25	773	1

H-blok voetventiel RLV-KD

7570597	1/2" haaks			003L0242	stuk	17,00	773	1
7570627	3/4" haaks			003L0243	stuk	15,75	773	1

H-blok voetventiel RLV-KS

7570643	1/2" haaks			003L0222	stuk	15,00	773	1
7570678	3/4" haaks			003L0223	stuk	13,75	773	1

H-blok voetventiel RLV-K

7570562	1/2" recht			003L0280	stuk	18,75	773	1
7570589	3/4" recht			003L0281	stuk	24,25	773	1



Ketels en warmtepompen

Warmwatertechniek

Leidingsystemen

Stralingswarmte en convectie

Regeling en afsluiters

Pompen en waterdruk

Afvoersystemen, non ferro en dakbedekking

Bevestiging

Luchttechniek

Airconditioning

Gereedschap

Art.nr	Specificaties	Lev.nr	Ehd	Prijs	Grp	CC
--------	---------------	--------	-----	-------	-----	----

DANFOSS appendages**Danfoss Voetventielen****H-blok voetventiel RLV-KD**

7570600	1/2" recht	003L0240	stuk	17,00	773	1
7570635	3/4" recht	003L0241	stuk	15,75	773	1



Ketels en warmtepompen

H-blok voetventiel RLV-KS

7570651	1/2" recht	003L0220	stuk	15,00	773	1
7570686	3/4" recht	003L0221	stuk	13,75	773	1



Warmwatertechniek

Onderbloksysteem 2-pijps

7570783	1/2"-3/4"	RA-K	013G3342	stuk	25,75	773	1
---------	-----------	------	----------	------	-------	-----	---

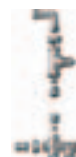

Leidingsystemen

Klemfittingset voor RLV

7570708	3/4"x14 mm	013G4154	stuk	2,79	773	1
7570716	3/4"x15 mm	013G4125	stuk	1,64	773	0
7570694	3/4"x16 mm	013G4156	stuk	2,79	773	1

Stralingswarmte en convectie

Danfoss Combinatieafsluiters AB-QM**Combinatieafsluiter AB-QM 10**

7570820	1/2"	zonder meetnippels	003Z0201	stuk	90,00	773	1
---------	------	--------------------	----------	------	-------	-----	---

Combinatieafsluiter AB-QM 15

7570824	3/4"	zonder meetnippels	003Z0202	stuk	97,50	773	1
---------	------	--------------------	----------	------	-------	-----	---

Combinatieafsluiter AB-QM 20

7570828	1"	zonder meetnippels	003Z0203	stuk	121,00	773	1
---------	----	--------------------	----------	------	--------	-----	---

Combinatieafsluiter AB-QM 25

7570832	1 1/4"	zonder meetnippels	003Z0204	stuk	137,00	773	1
---------	--------	--------------------	----------	------	--------	-----	---

Combinatieafsluiter AB-QM 32

7570836	1 1/2"	zonder meetnippels	003Z0205	stuk	208,00	773	1
---------	--------	--------------------	----------	------	--------	-----	---

Combinatieafsluiter AB-QM 10

7570840	1/2"	met meetnippels	003Z0211	stuk	96,50	773	1
---------	------	-----------------	----------	------	-------	-----	---

Combinatieafsluiter AB-QM 15

7570844	3/4"	met meetnippels	003Z0212	stuk	104,00	773	1
---------	------	-----------------	----------	------	--------	-----	---

Combinatieafsluiter AB-QM 20

7570848	1"	met meetnippels	003Z0213	stuk	128,00	773	1
---------	----	-----------------	----------	------	--------	-----	---

Combinatieafsluiter AB-QM 25

7570852	1 1/4"	met meetnippels	003Z0214	stuk	143,00	773	1
---------	--------	-----------------	----------	------	--------	-----	---

Combinatieafsluiter AB-QM 32

7570856	1 1/2"	met meetnippels	003Z0215	stuk	215,00	773	1
---------	--------	-----------------	----------	------	--------	-----	---

Regeling en afsluiters

Pompen en waterdruk

Afvoersystemen, non ferro en dakbedekking

Bevestiging

Luchttechniek

Accessoires Danfoss combinatieafsluiters

7570860	Thermische motor 24V NO	082F1220	stuk	31,50	773	1
7570864	Thermische motor 230V NO	082F1224	stuk	31,50	773	1
7570868	Thermische motor 24V NC	082F1222	stuk	31,50	773	1
7570872	Thermische motor 230V NC	082F1226	stuk	31,50	773	1
7570876	Thermische motor 24V NC sturing 0-10V 1,2m	082F1094	stuk	70,00	773	1
7570880	Thermische motor 24V NC sturing 0-10V 5m	082F1095	stuk	74,00	773	1
7570884	Thermische motor 24V NC sturing 0-10V 10m	082F1096	stuk	78,00	773	1
7570892	Servomotor 24V 3-puntssturing	082H8001	stuk	99,50	773	1

Airconditioning

Art.nr	Specificaties	Lev.nr	Ehd	Prijs	Grp	CC
--------	---------------	--------	-----	-------	-----	----

DANFOSS appendages

Accessoires Danfoss combinatieafsluiters

7570896	Servomotor 230V 3-puntssturing	082H8002	stuk	99,50	773	1
7570900	Servomotor 24V 3-puntssturing	082H8004	stuk	99,50	773	1
7570904	Servomotor 230V 3-puntssturing	082H8005	stuk	99,50	773	1
7570908	Servomotor 24V sturing 2-10V	082H8003	stuk	162,00	773	1
7570912	Servomotor 24V sturing 2-10V	082H8006	stuk	162,00	773	1
7570928	Messing draadkoppeling AB-QM DN 10 1 set	003Z0231	stuk	2,58	773	1
7570932	Messing draadkoppeling AB-QM DN 15 1 set	003Z0232	stuk	3,11	773	1
7570936	Messing draadkoppeling AB-QM DN 20 1 set	003Z0233	stuk	4,39	773	1
7570940	Messing draadkoppeling AB-QM DN 25 1 set	003Z0234	stuk	7,50	773	1
7570944	Messing draadkoppeling AB-QM DN 32 1 set	003Z0235	stuk	10,50	773	1
7570888	Adapter voor AB-QM	082F1072	stuk	2,39	773	1
7570916	Handknop AB-QM DN 10-32 >1 bar	003Z0230	stuk	22,75	773	1
7570920	Handknop AB-QM DN 10-32 <1 bar kunststof	003Z0240	stuk	3,68	773	1
7570924	Blokkeringsring DN 10-32	003Z0236	stuk	4,55	773	1

Danfoss Regelafsluiters voor lucht en water

Thermostatische regelaar

7572396	65°	RAVI	013U8008	stuk	87,50	773	1
---------	-----	------	----------	------	-------	-----	---

Retourbegrenzer recht

7572398	3/8" recht	FJVR	003L1010	stuk	14,00	773	1
---------	------------	------	----------	------	-------	-----	---

Regelement

7572400	10-80°	FJVR	003L1070	stuk	20,75	773	1
7572402	10-50°	FJVR	003L1040	stuk	20,75	773	1

Drukverschilregelaar

7572404	1/2" recht	AVDA	003N0038	stuk	294,00	773	1
7572406	3/4" recht	AVDA	003N0039	stuk	331,00	773	1
7572408	1" recht	AVDA	003N0040	stuk	350,00	773	1

Afsluiter voor thermostatische regelaar

7572392	3/4" recht	Kvs = 2,90 m3/h	VMT15/2	065F0114	stuk	35,75	773	1
7572414	3/4" recht	Kvs = 1,60 m3/h	VMT 15/8	065F0115	stuk	30,25	773	1
7572416	1" recht	Kvs = 2,30 m3/h	VMT 20/8	065F0120	stuk	34,50	773	1
7572418	1 1/4" recht	Kvs = 4,20 m3/h	VMT 25/2	065F0119	stuk	46,00	773	1
7572420	1 1/4" recht	Kvs = 2,60 m3/h	VMT 25/8	065F0124	stuk	58,00	773	1

Regelafsluiter

7572284	1/2" haaks	Kvs = 2,06 m3/h	RAG	013G3383	stuk	23,00	772	1
7572286	3/4" haaks	Kvs = 3,16 m3/h	RAG	013G3385	stuk	26,75	772	1
7572288	1" haaks	Kvs = 4,75 m3/h	RAG	013G3387	stuk	37,50	772	1
7572290	1/2" recht	Kvs = 2,06 m3/h	RAG	013G3384	stuk	23,00	772	1
7572292	3/4" recht	Kvs = 3,16 m3/h	RAG	013G3386	stuk	26,75	772	1
7572296	3/8" recht	Kvs = 0,65 m3/h	RA-N10	013G0032	stuk	10,25	772	1
7572298	1/2" recht	Kvs = 0,90 m3/h	RA-N15	013G0034	stuk	11,50	772	0
7572300	3/4" recht	Kvs = 1,40 m3/h	RA-N20	013G0036	stuk	14,50	772	1
7572302	1" recht	Kvs = 1,40 m3/h	RA-N25	013G0038	stuk	26,25	772	1
7572304	3/8" haaks	Kvs = 0,65 m3/h	RA-N10	013G0031	stuk	10,25	772	1
7572306	3/4" haaks	Kvs = 1,40 m3/h	RA-N20	013G0035	stuk	14,50	772	1

Afsluiter voor thermostatische regelaar

7572358	3/8" recht	Kvs = 1,40 m3/h	RAV10/8	013U0012	stuk	15,25	772	1
7572360	1/2" recht	Kvs = 1,60 m3/h	RAV15/8	013U0017	stuk	17,25	772	1
7572362	1/2" recht	Kvs = 2,90 m3/h	RAV15/2	013U0217	stuk	27,50	772	1
7572364	1/2" haaks	Kvs = 2,90 m3/h	RAV15/2	013U0216	stuk	27,50	772	1
7572366	3/4" recht	Kvs = 4,20 m3/h	RAV20/2	013U0222	stuk	31,50	772	1
7572368	3/4" haaks	Kvs = 4,20 m3/h	RAV20/2	013U0221	stuk	31,50	772	1
7572370	1" recht	Kvs = 2,60 m3/h	RAV25/8	013U0027	stuk	41,75	772	1
7572372	1" haaks	Kvs = 2,60 m3/h	RAV25/8	013U0026	stuk	41,75	772	1
7572374	1" recht	Kvs = 5,80 m3/h	RAV25/2	013U0227	stuk	41,75	772	1
7572376	1" haaks	Kvs = 5,80 m3/h	RAV25/2	013U0226	stuk	41,75	772	1

Retourafsluiter FJVR

3401002	3/8" haaks	Kvs = 0,27 m3/h	FJVR	003L1009	stuk	14,00	773	1
---------	------------	-----------------	------	----------	------	-------	-----	---

Drukregelaar AVDSA 15

3401004	1/2" recht		AVDSA 15	003N8204	stuk	402,00	773	1
---------	------------	--	----------	----------	------	--------	-----	---

Drukregelaar AVDSA 20

3401008	3/4" recht		AVDSA 20	003N8205	stuk	448,00	773	1
---------	------------	--	----------	----------	------	--------	-----	---

Drukregelaar AVDSA 25

3401010	1" recht		AVDSA 25	003N8206	stuk	477,00	773	1
---------	----------	--	----------	----------	------	--------	-----	---



Art.nr	Specificaties	Lev.nr	Ehd	Prijs	Grp	CC
--------	---------------	--------	-----	-------	-----	----

DANFOSS appendages**Danfoss Regelafsluiters voor lucht en water****Drukverschilregelaar**

7572386	1/2" recht	bi.dr x kopp. bui.dr.	AVDO 15	003L6018	stuk	49,50	773	1
7572384	1/2" recht	2 x bui.dr. z. kopp.	AVDO 15	003L6020	stuk	46,25	773	0
7570368	3/4" recht	bi.dr x kopp. bui.dr.	AVDO 20	003L6023	stuk	54,50	773	0
7570384	1" recht	2 x bui.dr. z. kopp.	AVDO 20	003L6025	stuk	48,75	773	0
7570376	1" recht	bi.dr x kopp. bui.dr.	AVDO 25	003L6028	stuk	69,50	773	0
7570422	1 1/4" recht	2 x bui.dr. z. kopp.	AVDO 25	003L6030	stuk	64,50	773	1



Ketels en warmtepompen

Warmwatertechniek

Temperatuurregelaar

7572388	1/2" recht		AVTB 15	003N2232	stuk	296,00	773	1
---------	------------	--	---------	----------	------	--------	-----	---

Leidingsystemen

Dompelbuis messing

7572390	18 mm			003N0050	stuk	54,00	773	1
---------	-------	--	--	----------	------	-------	-----	---

Retourbegrenzer FJV15

7572394				003N2250	stuk	216,00	773	1
---------	--	--	--	----------	------	--------	-----	---

Stralingswarmte en convectie

Danfoss RAVV regelementen**Thermostaatknop**

7570481	capillair 2 m	voeler op afst.serv.	RA/V 2962	013G2962	stuk	34,00	772	1
7570503	capillair 1,5 m	voeler op afstand	RAVV 10-38	013U1255	stuk	112,00	772	0
7570511	capillair 1,5 m	voeler op afstand	RAVV 27-57	013U1252	stuk	112,00	772	0
7572380	capillair 5 m	voeler op afstand		013U1253	stuk	140,00	773	1



Regeling en afsluiters

Pompen en waterdruk

Accessoires Danfoss

7570201	Schroevendraaier voor utiliteitsmodel RA 2500			013G1236	stuk	12,75	773	0
7570244	Pakkingbus FJVR-RAV-RAVL afsluiters			013U0070	stuk	6,50	773	0
7570252	Koppelingen voor AVDO 1"x22 mm VMT 20			013U0135	stuk	7,90	773	0
7570309	Koppelingen voor AVDO 5/4"x28 mm VMT 25			013U0140	stuk	10,75	773	0
7572422	Messing dompelbuis 1/2" bui.dr.			017437066	stuk	38,00	773	0
7572424	RVS dompelbuis 1/2" bui.dr.			017436966	stuk	159,00	773	1

Afvoersystemen, non ferro en dakbedekking

Bevestiging

Luchttechniek

Airconditioning

Gereedschap

Dubbel houdt beter

... En andere geheimen van de succesvolste thermostatische afsluiter



1. Geen

Lekkages

De dubbele O-ring afdichting, een bijzonder kenmerk van de thermostatische afsluiters van HEIMEIER. Optimale afsluiting, hoogste levensduur, dat betaalt zich terug.

2. Geen

Onnauwkeurigheden

Als het om nauwkeurige regeling gaat, is de vloeistof gevulde sensor niet te verslaan. Optimale reactietijd, extreem stabiele regeling – zo hoort het.

3. Geen

"Past niet"

Hoe oud de thermostatische afsluiter ook is, een nieuw thermostatisch regelement past altijd. HEIMEIER heeft de verbinding tussen kop en afsluiterhuis nooit gewijzigd.

4. Geen

Vastzitten

op de klepzitting
Problemen na de zomervakantie, omdat door lang afsluiten de klep op de zitting vastzit? Door de bijzonder hoge stelkracht zult u dat bij HEIMEIER nooit meemaken.

WEL

Heel veel tevreden klanten. Omdat de thermostatische afsluiter van HEIMEIER wereldwijd nummer 1 is.

Als het om precisie gaat



Tour & Andersson BV

Röntgenweg 20 - 2408 AB Alphen aan den Rijn
Telefoon 0172-492041 - fax 0172-491844
www.heimeier.nl

Michael weet hoe je de optimale balans kunt bereiken



Het goede nieuws

Waterzijdige systemen met variabel debiet zijn kosten besparend en zorgen voor een optimaal binnenklimaat.

Het slechte nieuws

In variabel debiet systemen veranderen de drukverschillen en beïnvloeden de modulerende regelafsluiters.

Wij zijn er om u te helpen

TA is de wereld marktleider met al meer dan 100 jaar ervaring in het hydraulisch balanceren van klimaatinstallaties. Deze kennis en ervaring delen wij graag met u om elke installatie optimaal te kunnen balanceren en te komen tot een verantwoord energieverbruik met het gewenste binnenklimaat.



STAP 65-100
Drukverschilregelaar

Tour & Andersson BV
Röntgenweg 20, 2408 AB Alphen aan den Rijn.
Telefoon 0172-492041. Fax 0172-491844.
www.tourandersson.com

TA

Art.nr Specificaties Lev.nr Ehd Prijs Grp CC

HEIMEIER appendages

Heimeier Mikrotherm handbediende radiatorafsluiters

Mikrotherm radiatorafsluiter

7501331	3/8" haaks	Kvs = 1,71 m3/h	012101500	stuk	9,60	763	0
7501374	1/2" haaks	Kvs = 1,99 m3/h	012102500	stuk	9,60	763	0
7501382	3/4" haaks	Kvs = 1,61 m3/h	012103500	stuk	12,25	763	0
7501390	1" haaks	Kvs = 6,60 m3/h	012104500	stuk	17,00	763	0
7501332	1 1/4" haaks	Kvs = 10,10 m3/h	012105500	stuk	24,50	763	0
7501404	3/8" recht	Kvs = 1,17 m3/h	012201500	stuk	9,60	763	0
7501412	1/2" recht	Kvs = 1,61 m3/h	012202500	stuk	9,60	763	0
7501420	3/4" recht	Kvs = 3,10 m3/h	012203500	stuk	12,25	763	0
7501439	1" recht	Kvs = 6,20 m3/h	012204500	stuk	17,00	763	0
7501502	1 1/4" recht	Kvs = 8,90 m3/h	012205500	stuk	24,50	763	0
7501978	1/2" recht met bocht	Kvs = 1,61 m3/h	011402500	stuk	11,50	763	0



Ketels en
warmtepompen

Warmwatertechniek

Heimeier Accessoires handbediende afsluiters

1602188	Ventilux radiatorkoppeling 3/8" rechts	200101600	stuk	15,25	763	1
1602190	Ventilux radiatorkoppeling 1/2" rechts	200102600	stuk	14,50	763	1
1602192	Ventilux radiatorkoppeling 3/4" rechts	200103600	stuk	15,75	763	1
1602194	Ventilux radiatorkoppeling 3/8" links	200201600	stuk	15,25	763	1
1602196	Ventilux radiatorkoppeling 1/2" links	200202600	stuk	14,50	763	1
1602198	Ventilux radiatorkoppeling 3/4" links	200203600	stuk	15,75	763	1
1602228	Klemkoppeling voor stalen buis 3/4"x16 mm	383116351	stuk	2,39	763	0
1602232	Klemkoppeling voor dunwandige buis 3/4"x14 mm	383114351	stuk	2,39	763	1
1602148	Handknop wit	012202327	stuk	2,57	763	0
1602150	Bout M6	010202016	stuk	0,74	763	1

Leidingsystemen

Stralingswarmte en
convectie

Heimeier Standaard thermostatische radiatorafsluiters

Thermostatische radiatorafsluiter

7500890	3/8" haaks	Kvs = 1,25 m3/h	220101000	stuk	11,00	763	0
7500904	1/2" haaks	Kvs = 1,35 m3/h	220102000	stuk	11,75	763	0
7503083	3/4" haaks	Kvs = 2,50 m3/h	220103000	stuk	15,25	763	0
7502974	1" haaks	Kvs = 4,20 m3/h	220104000	stuk	24,75	763	0
7502976	1 1/4" haaks	Kvs = 5,80 m3/h	220105000	stuk	40,00	763	0
7500912	3/8" recht	Kvs = 1,25 m3/h	220201000	stuk	11,00	763	0
7500920	1/2" recht	Kvs = 1,35 m3/h	220202000	stuk	11,75	763	0
7501934	1/2" kort recht	Kvs = 1,35 m3/h	221602000	stuk	11,75	763	0
7500939	3/4" recht	Kvs = 2,50 m3/h	220203000	stuk	15,25	763	0
7500947	1" recht	Kvs = 4,20 m3/h	220204000	stuk	24,75	763	0
1602048	1 1/4" recht	Kvs = 5,80 m3/h	220205000	stuk	40,00	763	0
7500865	3/8" haaks verkeerd	Kvs = 1,25 m3/h	222501000	stuk	12,00	763	1
7500955	1/2" haaks verkeerd	Kvs = 1,35 m3/h	222502000	stuk	12,75	763	0
1602052	1/2" haaks verkeerd	Kvs = 1,35 m3/h	223502000	stuk	12,75	763	1
7502958	3/8" dubbel haaks RE	Kvs = 1,10 m3/h	231001000	stuk	13,50	763	1
7500998	1/2" dubbel haaks RE	Kvs = 1,15 m3/h	231002000	stuk	15,00	763	0
7502966	3/8" dubbel haaks LI	Kvs = 1,10 m3/h	231101000	stuk	13,50	763	1
7500963	1/2" dubbel haaks LI	Kvs = 1,15 m3/h	231102000	stuk	15,00	763	0
7501935	1/2" recht met bocht	Kvs = 1,35 m3/h	220602000	stuk	14,25	763	0



Regeling en
afsluiters

Pompen en
waterdruk

Afvoersystemen,
non ferro en
dakbedekking

Bevestiging

Bypass T-stuk

1602074	15 mm	vernikkeld	415402000	stuk	11,75	763	1
---------	-------	------------	-----------	------	-------	-----	---

Luchttechniek

Airconditioning

HEIMEIER appendages

Heimeier V-exakt thermostatische radiatorafsluiters

Thermostatische radiatorafsluiter

1602246	3/8" haaks	Kvs = 0,73 m3/h	V-exact	351101000	stuk	11,75	763	0
7503016	1/2" haaks	Kvs = 0,73 m3/h	V-exact	351102000	stuk	12,25	763	0
7503024	3/4" haaks	Kvs = 0,73 m3/h	V-exact	351103000	stuk	16,00	763	0
7503032	3/8" recht	Kvs = 0,73 m3/h	V-exact	351201000	stuk	11,75	763	0
7501617	1/2" recht	Kvs = 0,73 m3/h	V-exact	351202000	stuk	12,25	763	0
7503040	3/4" recht	Kvs = 0,73 m3/h	V-exact	351203000	stuk	16,00	763	0
7503059	3/8" haaks verkeerd	Kvs = 0,73 m3/h	V-exact	351001000	stuk	12,75	763	0
7501625	1/2" haaks verkeerd	Kvs = 0,73 m3/h	V-exact	351002000	stuk	13,25	763	0
7501943	1/2" recht met bocht	Kvs = 0,73 m3/h	V-exact	355602000	stuk	15,00	763	0
7503067	3/8" dubbel haaks LI	Kvs = 0,73 m3/h	V-exact	351301000	stuk	14,25	763	1
7503075	3/8" dubbel haaks RE	Kvs = 0,73 m3/h	V-exact	351401000	stuk	14,25	763	1
7501633	1/2" dubbel haaks LI	Kvs = 0,73 m3/h	V-exact	351302000	stuk	15,75	763	0
7501641	1/2" dubbel haaks RE	Kvs = 0,73 m3/h	V-exact	351402000	stuk	15,75	763	0



Heimeier Thermostatische radiatorafsluiters met lage weerstand

Thermostatische radiatorafsluiter

1602162	3/8" haaks	Kvs = 2,30 m3/h	lage weerstand	224101000	stuk	13,00	763	1
7502001	1/2" haaks	Kvs = 2,50 m3/h	lage weerstand	224102000	stuk	14,25	763	0
1602164	3/4" haaks	Kvs = 3,60 m3/h	lage weerstand	224103000	stuk	20,50	763	1
1602166	3/8" recht	Kvs = 2,30 m3/h	lage weerstand	224201000	stuk	13,00	763	1
7502028	1/2" recht	Kvs = 2,50 m3/h	lage weerstand	224202000	stuk	14,25	763	0
1602168	3/4" recht	Kvs = 3,60 m3/h	lage weerstand	224203000	stuk	20,50	763	0
1602170	3/8" haaks verkeerd	Kvs = 1,50 m3/h	lage weerstand	224501000	stuk	12,00	763	1
7502036	1/2" haaks verkeerd	Kvs = 1,85 m3/h	lage weerstand	224502000	stuk	12,75	763	1
7501951	1/2" recht met bocht	Kvs = 1,85 m3/h	lage weerstand	224402000	stuk	17,00	763	0
1602172	3/8" dubbel haaks LI	Kvs = 1,50 m3/h	lage weerstand	234101000	stuk	13,50	763	1
1602174	3/8" dubbel haaks RE	Kvs = 1,50 m3/h	lage weerstand	234001000	stuk	13,50	763	1
7502044	1/2" dubbel haaks LI	Kvs = 1,85 m3/h	lage weerstand	234102000	stuk	15,00	763	0
7502052	1/2" dubbel haaks RE	Kvs = 1,85 m3/h	lage weerstand	234002000	stuk	15,00	763	1

Accessoires thermostatische afsluiters

1602026	Adapter voor Danfoss RAV	980024700	stuk	7,40	763	1
1602028	Adapter voor Vaillant	970027700	stuk	5,50	763	1
1602030	Adapter voor TA	970128700	stuk	3,33	763	1
1602032	Adapter voor HERZ	970030700	stuk	3,86	763	1
1602034	Adapter voor 013G0370	970424700	stuk	1,53	763	0
1602084	Afdekkap haaks 1/2"	136102553	stuk	1,75	763	0
1602024	Adapter voor RAVL	970024700	stuk	6,20	763	1
1602086	Afdekkap voor therm.afsl. recht 1/2"	136202553	stuk	1,75	763	0
1602120	Koppeling voor Uponor 16 mm	130016351	stuk	2,41	763	0
1602152	Thermostatisch binnenwerk 3/4"	410103300	stuk	8,40	763	1
1602154	Thermostatisch binnenwerk 1"	200104299	stuk	11,00	763	1
1602156	Thermostatisch binnenwerk 1 1/4"	200105299	stuk	16,25	763	1
1602158	Thermostatisch binnenwerk 3/8"-1/2"	130202300	stuk	6,30	763	1
1602160	Thermostatisch binnenwerk 3/4"	200103300	stuk	7,50	763	1
1602200	Spindelverlenging 30 mm	200230700	stuk	4,10	763	1
1602202	Staartstuk verlengd 1/2"	220102010	stuk	4,06	763	0
1602230	Klepset DiaNorm	432403301	stuk	8,40	763	0
7501321	Klepset voor DiaNorm	432700300	stuk	8,40	763	0
1602231	Klepset Veba universeel compact	434000301	stuk	8,20	763	0
7502850	Pijpsleutel voor klepset 19 mm	200100258	stuk	18,25	763	1
7502869	Spindel voor demoblok 3/8"-3/4"	972000308	stuk	87,50	763	1
7502877	Demo blok voor verv klepset	972100000	stuk	213,00	763	1

Ketels en warmtepompen

Warmwatertechniek

Leidingsystemen

Stralingswarme en convectie

Regeling en afsluiters

Pompen en waterdruk

Afvoersystemen, non ferro en dakbedekking

Bevestiging

Luchttechniek

Airconditioning

Gereedschap

Art.nr Specificaties Lev.nr Ehd Prijs Grp CC

HEIMEIER appendages

Accessoires thermostatische afsluiters

7502885	S-koppeling 1/2" sprong 26 mm	135302362	stuk	9,30	763	1
7502915	Thermostatisch binnenwerk 1/2" - 3/8"	200102300	stuk	7,70	763	1
7502923	Thermostatisch binnenwerk ombouw klepset	410102300	stuk	7,20	763	1
7503068	Thermostatisch binnenwerk met voorinstelling	350102300	stuk	10,50	763	0
7510616	Instelsleutel voor thermostaatkraan	350102142	stuk	1,82	763	0
7510624	Handregelknop voor thermostaatkraan M30x1,5	200100325	stuk	2,39	763	0
1602119	koppeling voor Uponor 15mm	130015351	stuk	2,41	763	1
1602121	koppeling voor Uponor 18mm	130018351	stuk	2,41	763	1
1602301	koppeling voor MT-leiding 16x2mm	133016351	stuk	4,21	763	1

Ketels en warmtepompen

Warmwatertechniek

Heimeier K thermostaatkoppen

Thermostaatkop K

7500793	M30x1,5	ingebouwde voeler	standaard	600000500	stuk	14,00	763	0
7500785	M30x1,5	ingebouwde voeler	m. diefstalbev.	602000500	stuk	16,25	763	0
7502508	M30x1,5	ingebouwde voeler	diefst.bev. inbus	604000500	stuk	15,75	763	1
7502516	M30x1,5	ingebouwde voeler	zw.bad15-35°C	620000500	stuk	15,75	763	1
7502524	M30x1,5	ingebouwde voeler	met nulstand	700000500	stuk	13,75	763	0



Leidingsystemen

Thermostaatkop

7502699		voor Danfoss RAV		980024500	stuk	21,50	763	1
7502702		voor Danfoss RAVL		970024500	stuk	17,50	763	1
7502532		voor Danfoss RA		971024500	stuk	13,75	763	1



Stralingswarmte en convectie

Heimeier K thermostaatkoppen met afstandsvoeler

Thermostaatkop K

7500807	M30x1,5 cap. 1,25 m	met afstandsvoeler		600100500	stuk	24,00	763	0
7500815	M30x1,5 cap. 2 m	met afstandsvoeler		600200500	stuk	24,75	763	0
7500823	M30x1,5 cap. 5 m	met afstandsvoeler		600500500	stuk	38,00	763	0
1602006	M30x1,5 cap. 8 m	met afstandsvoeler		600800500	stuk	44,75	763	1
1602008	M30x1,5 cap. 10 m	met afstandsvoeler		601000500	stuk	56,50	763	1
1602010	M30x1,5 cap. 12 m	met afstandsvoeler		601200500	stuk	72,50	763	1
1602012	M30x1,5 cap. 15 m	met afstandsvoeler		601500500	stuk	88,50	763	1
1602014	M30x1,5 cap. 2 m	met afstandsvoeler		602200500	stuk	28,25	763	1
1602016	M30x1,5 cap. 2 m	met afstandsvoeler		604200500	stuk	27,50	763	1
1602206	M30x1,5 cap. 2 m	met afstandsvoeler		660200500	stuk	40,00	763	1
7500071	M30x1,5 cap. 2 m	aanleg-/dompelvoeler		640200500	stuk	47,00	763	0
1602204	M30x1,5 cap. 2 m	afstandsvoeler+nulst.		700200500	stuk	24,75	763	1



Regeling en afsluiters

Pompen en waterdruk

Heimeier DX thermostaatkoppen

Thermostaatkop DX

7500876	M30x1,5		RAL 9016 wit	670000500	stuk	14,00	763	0
7500878	M30x1,5		verchroomd	670000501	stuk	24,25	763	0
7500880	M30x1,5		RAL 7024	670000503	stuk	14,25	763	0
7500882	M30x1,5		RAL 7035	670000504	stuk	14,25	763	0
7500884	M30x1,5		RAL 7037	670000505	stuk	14,25	763	0



Afvoersystemen, non ferro en dakbedekking

Thermostaatkop D

7510583	M28x1,5	ingebouwde voeler		685000500	stuk	12,25	763	0
---------	---------	-------------------	--	-----------	------	-------	-----	---

Bevestiging

Heimeier WK thermostaatkoppen

Thermostaatkop WK

7501595	M30x1,5	haaks		730000500	stuk	18,75	763	0
---------	---------	-------	--	-----------	------	-------	-----	---



Luchttechniek

Heimeier VD thermostaatkoppen

Thermostaatkop VD

7500090	M30x1,5	ingebouwde voeler		740000500	stuk	14,00	763	0
---------	---------	-------------------	--	-----------	------	-------	-----	---



Airconditioning

HEIMEIER appendages

Heimeier B thermostaatkoppen

Thermostaatkop B

7500777	M30x1,5	utiliteitsmodel	250000500	stuk	22,50	763	0
---------	---------	-----------------	-----------	------	-------	-----	---



Ketels en warmtepompen

Heimeier F thermostaatkoppen

Thermostaatkop F

7502540	M30x1,5 cap. 2x1,5 m	bediening op afstand	afstandsvoeler	288100500	stuk	77,50	763	1
7500858	M30x1,5 cap. 2 m	bediening op afstand	ingeb. voeler	280200500	stuk	53,00	763	0
7500874	M30x1,5 cap. 5 m	bediening op afstand	ingeb. voeler	280500500	stuk	63,50	763	0
7502729	M30x1,5 cap. 8 m	bediening op afstand	ingeb. voeler	280800500	stuk	72,50	763	1
7502710	M30x1,5 cap. 10 m	bediening op afstand	ingeb. voeler	281000500	stuk	84,50	763	1
1602020	M30x1,5 cap. 12 m	bediening op afstand	ingeb. voeler	281200500	stuk	101,00	763	1
1602022	M30x1,5 cap. 15 m	bediening op afstand	ingeb. voeler	281500500	stuk	121,00	763	1



Warmwatertechniek

Accessoires thermostaatkoppen

7502397	Dompelbuis messing 1/2"x180 mm	660200363	stuk	16,00	763	0
7510578	Instelsleutel voor thermostaatkop	250000253	stuk	5,50	763	0
7510586	Inbussleutel voor thermostaatkop	604002256	stuk	1,04	763	0

Leidingsystemen

Heimeier Regulux voetventielen

Regulux voetventiel

7502990	3/8" haaks	Kvs = 1,31 m3/h	035101000	stuk	8,20	763	0
7501447	1/2" haaks	Kvs = 1,31 m3/h	035102000	stuk	8,80	763	0
7502982	3/4" haaks	Kvs = 1,31 m3/h	035103000	stuk	11,50	763	0
1602096	3/8" recht	Kvs = 1,31 m3/h	035201000	stuk	8,20	763	0
7501455	1/2" recht	Kvs = 1,31 m3/h	035202000	stuk	8,80	763	0
7503008	3/4" recht	Kvs = 1,31 m3/h	035203000	stuk	11,50	763	0



Stralingswarmte en convectie

Heimeier Regutec voetventielen

Regutec voetventiel

1602100	3/8" haaks	Kvs = 1,68 m3/h	035501000	stuk	4,94	763	0
1602102	1/2" haaks	Kvs = 1,74 m3/h	035502000	stuk	5,10	763	0
1602104	3/4" haaks	Kvs = 1,98 m3/h	035503000	stuk	7,40	763	0
1602106	3/8" recht	Kvs = 1,68 m3/h	035601000	stuk	5,10	763	0
1602108	1/2" recht	Kvs = 1,74 m3/h	035602000	stuk	5,30	763	0
1602110	3/4" recht	Kvs = 1,98 m3/h	035603000	stuk	7,70	763	0

Pompen en waterdruk

Accessoires voetventielen

1602112	Inbussleutel 5 mm	030105256	stuk	1,25	763	0
1602114	Inbussleutel 10 mm	010110256	stuk	2,18	763	1
7501708	Vul- en aftapvoorziening 1/2" voor slangaansluiting	030100102	stuk	6,60	763	0
1602018	Demontagebeugel thermostaatkop K, VK, RTL	600000138	stuk	1,23	763	1

Afvoersystemen, non ferro en dakbedekking

Heimeier Duolux onderblokken

Duolux onderblok 1-pijps

7501250	M24x1,5 - 1/2"	niet instelbaar	380202000	stuk	12,50	763	0
7501277	M24x1,5 - 1/2"	instelbaar	380302000	stuk	17,00	763	0



Bevestiging

Duolux onderblok 2-pijps

7501226	M24x1,5 - 1/2"	instelbaar	380102000	stuk	17,00	763	0
7501234	M24x1,5 - 1/2"	niet instelbaar	380002000	stuk	12,50	763	0



Luchttechniek



Airconditioning

Art.nr	Specificaties	Lev.nr	Ehd	Prijs	Grp	CC
--------	---------------	--------	-----	-------	-----	----

HEIMEIER appendages**Heimeier Vekolux onderblokken****Vekolux onderblok 2-pijps**

7501501	1/2"-50 mm haaks	voor radiator bi.dr.	053150000	stuk	13,25	763	0
7502834	3/4"-50 mm haaks	voor radiator bui.dr.	053350000	stuk	12,50	763	0
7501528	1/2"-50 mm recht	voor radiator bi.dr.	053050000	stuk	12,50	763	0
7502842	3/4"-50 mm recht	voor radiator bui.dr.	053250000	stuk	11,75	763	0



Ketels en warmtepompen



Warmwatertechniek

Vekolux onderblok 1-pijps

7501536	1/2"-50 mm haaks	voor radiator bi.dr.	053550000	stuk	14,50	763	0
7501544	1/2"-50 mm recht	voor radiator bi.dr.	053450000	stuk	13,50	763	0



Leidingsystemen

Heimeier Vekotec onderblokken**Vecotec onderblok**

1602236	1/2"-50 mm haaks	voor radiator bi.dr.	056150000	stuk	9,30	763	0
1602234	1/2"-50 mm recht	voor radiator bi.dr.	056050000	stuk	9,10	763	0

Vekotec onderblok G3/4"

1602446	1/2"-50 mm haaks	voor radiator bi.dr.	056350000	stuk	8,70	763	1
1602444	1/2"-50 mm recht	voor radiator bi.dr.	056250000	stuk	8,60	763	1

Stralingswarmte en convectie

Heimeier Multilux onderblokken**Multilux 2-pijps**

1602240	1/2"-50 mm haaks	voor radiator bi.dr.	385102000	stuk	24,25	763	0
1602238	1/2"-50 mm recht	voor radiator bi.dr.	385002000	stuk	22,50	763	0

Multilux 1-pijps

1602244	1/2"-50 mm recht	voor radiator bi.dr.	385502000	stuk	26,00	763	0
1602242	1/2"-50 mm recht	voor radiator bi.dr.	385402000	stuk	24,75	763	0

Regeling en afsluiters

Heimeier Wisselonderblokken**Wisselonderblok**

7501542	3/4"-50 mm recht	voor radiator bui.dr.	054050000	stuk	37,75	763	0
---------	------------------	-----------------------	-----------	------	-------	-----	---



Pompen en waterdruk

Heimeier EZ onderblokken**E-Z onderblok 2-pijps haaks**

7502613	1/2"		387902000	stuk	38,50	763	1
---------	------	--	-----------	------	-------	-----	---



Afvoersystemen, non ferro en dakbedekking

E-Z onderblok 2-pijps recht

7502591	1/2"		387802000	stuk	38,50	763	1
---------	------	--	-----------	------	-------	-----	---



Bevestiging

E-Z onderblok 1-pijps haaks

7502605	1/2"		387702000	stuk	38,50	763	1
---------	------	--	-----------	------	-------	-----	---



Luchttechniek

E-Z onderblok 1- en 2-pijps recht

1602122	1/2"		389102000	stuk	27,50	763	0
---------	------	--	-----------	------	-------	-----	---

Airconditioning

HEIMEIER appendages



Heimeier Multibox ruimte-regelingen

Multibox ruimte-regeling

7501790	RTL	wit	930400800	stuk	69,00	763	0
7501795	RTL	chrom	930400801	stuk	114,00	763	0
7501800	K-RTL	wit	930100800	stuk	119,00	763	0
7501805	K-RTL	chrom	930100801	stuk	163,00	763	0



Accessoires onderblokken

1602124	Inbussleutel 3 mm		383103256	stuk	1,25	763	0
1602126	Dubbelrozet kunststof HOH 35 mm wit		380000093	stuk	1,53	763	0
1602128	Koppeling voor Uponor M24x14 mm		133314351	stuk	3,73	763	0
1602130	Koppeling voor Uponor M24x16 mm		133316351	stuk	4,07	763	0
1602132	Klemkoppeling voor stalen buis 3/4"x18 mm		383118351	stuk	2,39	763	1
1602134	Verloopnippel 1/2"x3/4"		132112083	stuk	2,08	763	1
1602136	Dubbele nippel 3/4"		130103081	stuk	2,34	763	0
1602138	Knelkoppeling 12x2 mm		130112351	stuk	3,95	763	1
1602140	Knelkoppeling 14x2 mm		130114351	stuk	3,95	763	1
1602142	Knelkoppeling 16x2 mm		130116351	stuk	3,62	763	0
1602144	Knelkoppeling 17x2 mm		130117351	stuk	3,62	763	1
1602146	Knelkoppeling 18x2 mm		130118351	stuk	3,62	763	1
1602208	Klemset dunwandige buis M24x12 mm		380012351	stuk	1,99	763	1
1602210	Steunhuls 12 mm		130012170	stuk	1,39	763	1
1602224	Dubbele nippel 3/4"x12 mm		055002350	stuk	2,04	763	0
7501552	Klemkoppeling nikkel voor buis 14x2 mm		131114351	stuk	3,95	763	0
7501560	Klemkoppeling nikkel voor buis 16x2 mm		131116351	stuk	3,61	763	0
7501579	Klemkoppeling nikkel voor buis 15 mm		383115351	stuk	2,39	763	0
7501587	Rozet voor leidingen HOH 50 mm wit		052000093	stuk	1,35	763	1
7502818	Klemkoppeling nikkel voor buis 17x2 mm		131117351	stuk	3,61	763	1
7502826	Stalen precisiebuis 15x1100 mm		383115169	stuk	6,80	763	0
7504624	Gebogen staartstuk 1/2" 20-stuks		VA5219D015	stuk	5,20	780	0
7510349	Klemset voor Duolux M24x15		380015351	stuk	1,99	763	0
7510470	Vernikkelde klemkoppeling voor kunststof buis M 24 - 12x2 mm		380112351	stuk	3,32	763	1
7510489	Vernikkelde klemkoppeling voor kunststof buis M 24 - 14x2 mm		380114351	stuk	3,32	763	0
7510497	Vernikkelde klemkoppeling voor kunststof buis M 24 - 16x2 mm		380116351	stuk	3,32	763	0
7510500	Vernikkelde klemset 3/8"x12 mm		220112351	stuk	1,66	763	0
7510519	Vernikkelde klemset 3/4"x22 mm		220122351	stuk	3,32	763	0
7510527	Vernikkelde klemset 1/2"x15 mm		220115351	stuk	1,53	763	0
7510535	Aansluitbocht zonder wartel 1/2"		224402355	stuk	3,86	763	0
7510594	Klemset dunwandige buis M24x16 mm		380016351	stuk	1,99	763	0
7510632	Klemset dunwandige buis M24x14 mm		380014351	stuk	1,99	763	1
7504446	Afdichtingsring voor Vekolux		053000015	stuk	0,84	763	0



Heimeier RTL retourwaterbegrenzers

RTL retourwatertemperatuurregelaar DN 15

7501471	1/2" bi.dr.xbui.dr.	haaks	917302800	stuk	38,25	763	0
7501498	1/2" bi.dr.xbui.dr.	recht	917402800	stuk	38,25	763	0
7501986	3/4" bui.dr.xbui.dr.	haaks	915302800	stuk	38,25	763	0
7501994	3/4" bui.dr.xbui.dr.	recht	915402800	stuk	38,25	763	0



Heimeier Drieweg verdeelafsluiters en koppelingen

Drieweg verdeelafsluiter

7502788	3/4"		416003000	stuk	49,00	763	0
7502761	1"		416004000	stuk	61,00	763	0



Art.nr	Specificaties	Lev.nr	Ehd	Prijs	Grp	CC
--------	---------------	--------	-----	-------	-----	----

HEIMEIER appendages**Heimeier Drieweg verdeelafsluiters en koppelingen****Staartstuk voor verdeelafsluiter**

7502745	3/4"	416003010	stuk	2,43	763	0
7502737	1"	416004010	stuk	3,67	763	0



Ketels en warmtepompen

Thermostatische driewegafsluiter

7502575	1/2" links	414902000	stuk	32,75	763	0
7502567	1/2" rechts	414802000	stuk	32,75	763	0



Warmwatertechniek

Bypass T-stuk vernikkeld

7502583	15 mm	415602000	stuk	11,75	763	0
---------	-------	-----------	------	-------	-----	---



Leidingsystemen

Soldeerkoppeling

1602078	22 mm	416022039	stuk	2,42	763	1
1602076	15 mm	416015039	stuk	1,11	763	1



Stralingswarmte en convectie

Heimeier Hydrolux bypassventiel**Hydrolux drukverschilregelaar**

7501463	3/4" haaks	550103000	stuk	28,50	763	0
7501927	1" haaks	550104000	stuk	42,00	763	0
7502672	1 1/4" haaks	550105000	stuk	51,50	763	0



Regeling en afsluiters

Heimeier GLOBO-H kogelkranen**Kogelkraan Globo-H**

7502273	1/2" bi.dr.	060002000	stuk	8,90	763	0
7502281	3/4" bi.dr.	060003000	stuk	10,50	763	0
7502303	1" bi.dr.	060004000	stuk	14,25	763	0
7502400	1 1/4" bi.dr.	060005000	stuk	20,50	763	1
7502419	1 1/2" bi.dr.	060006000	stuk	29,50	763	1
7502427	2" bi.dr.	060008000	stuk	43,25	763	1



Pompen en waterdruk

Afvoersystemen, non ferro en dakbedekking

Bevestiging

Luchttechniek

Airconditioning

Gereedschap

HERZ appendages



HERZ Handbediende radiatorafsluiters

Radiatorafsluiter GPT

7504500	1/2" haaks	Kvs = 1,80 m3/h	1781178	stuk	7,30	772	0
7504519	1/2" recht	Kvs = 1,90 m3/h	1781145	stuk	7,30	772	0
7572220	3/8" haaks	Kvs = 1,35 m3/h	5524	stuk	7,30	772	1
7572222	3/4" haaks	Kvs = 1,80 m3/h	5524	stuk	11,50	772	1
7572224	3/8" recht	Kvs = 1,25 m3/h	5523	stuk	7,30	772	1

Radiatorafsluiter AST

7572228	3/8" haaks	Kvs = 2,45 m3/h	6842	stuk	10,00	772	0
7504527	1/2" haaks	Kvs = 3,15 m3/h	1780659	stuk	10,00	772	0
7572230	3/4" haaks	Kvs = 3,15 m3/h	6824	stuk	16,75	772	0
7572232	3/8" recht	Kvs = 1,40 m3/h	6823	stuk	10,00	772	0
7504535	1/2" recht	Kvs = 2,00 m3/h	1780618	stuk	10,00	772	0
7572234	3/4" recht	Kvs = 2,20 m3/h	6823	stuk	16,75	772	0

Accessoires handbediende afsluiters

7504578	Klemset 1/2"x15 mm	1781293	stuk	1,50	772	0
7504586	Chroom bocht 90° 1/2"	1780865	stuk	3,73	772	0
7572250	GPT O-ringset (20 stuks)	6700	stuk	33,75	772	1
7572248	Instelsleutel 3/8"-1/2"-3/4"	6800	stuk	7,80	772	0

HERZ Thermostatische radiatorafsluiters



Afsluiter TS

7572240	3/4" haaks	Kvs = 1,80 m3/h	7724	stuk	14,25	772	1
7504543	1/2" recht	Kvs = 1,00 m3/h	1780774	stuk	10,75	772	0
7572238	1/2" axiaal	Kvs = 1,00 m3/h	7728	stuk	11,75	772	0

Accessoires thermostatische afsluiters

7572252	AST O-ringset (20 stuks)	6810	stuk	20,00	772	1
7572256	AST O-ringset SE20 (20 stuks)	SE20	stuk	21,25	772	1

HERZ Thermostaatkoppen

Regelement vast 7230

7504551		1781079	stuk	17,25	772	0
---------	--	---------	------	-------	-----	---

Thermostatisch regelement 7260



7572244		7260	stuk	13,50	772	0
---------	--	------	------	-------	-----	---

Thermostatisch regelement 7430

7572246		7430	stuk	28,75	772	1
---------	--	------	------	-------	-----	---

Voetventielen



Voetventiel verchromd

7572258	3/8" haaks	Kvs = 2,15 m3/h	RL1 3724	stuk	4,27	772	1
7572260	1/2" haaks	Kvs = 2,60 m3/h	RL1 3724	stuk	4,67	772	0
7572262	3/4" haaks	Kvs = 2,60 m3/h	RL1 3724	stuk	7,00	772	1
7572264	3/8" recht	Kvs = 1,50 m3/h	RL1 3723	stuk	4,27	772	1
7572266	1/2" recht	Kvs = 1,90 m3/h	RL1 3723	stuk	4,67	772	0
7572268	3/4" recht	Kvs = 2,00 m3/h	RL1 3723	stuk	6,80	772	1
7572270	1/2" haaks	Kvs = 1,90 m3/h	RL5 3924	stuk	7,10	772	1
7572272	1/2" recht	Kvs = 1,50 m3/h	RL5 3923	stuk	7,10	772	1

Art.nr	Specificaties	Lev.nr	Ehd	Prijs	Grp	CC
--------	---------------	--------	-----	-------	-----	----

HONEYWELL appendages**Honeywell Handbediende radiatorafsluiters****Optimal Plus radiatorafsluiter**

7504241	1/2" haaks	Kvs = 2,30 m3/h	V265UE0015	stuk	10,25	779	0
7504268	3/8" recht	Kvs = 1,70 m3/h	V265UD0010	stuk	9,70	779	0
7504276	1/2" recht	Kvs = 1,80 m3/h	V265UD0015	stuk	10,25	779	0



Ketels en warmtepompen

radiatorafsluiter instelbaar

7501130	3/8" recht	Kvs = 1,30 m3/h	V2606D0010	stuk	12,50	780	1
7501131	1/2" recht	Kvs = 1,70 m3/h	V2606D0015	stuk	13,50	780	1
7501132	3/4" recht	Kvs = 2,20 m3/h	V2606D0020	stuk	15,75	780	1
7501133	3/8" haaks	Kvs = 1,50 m3/h	V2606E0010	stuk	12,50	780	1
7501134	1/2" haaks	Kvs = 1,95 m3/h	V2606E0015	stuk	13,75	780	1
7501135	3/4" haaks	Kvs = 2,45 m3/h	V2606E0020	stuk	15,75	780	1

Warmwatertechniek

Accessoires handbediende afsluiters

3401124	Knelset vernikkeld 3/8"x12mm	VA620A1012	stuk	1,33	780	1
3401126	Knelset vernikkeld 1/2"x15mm	VA650U1515	stuk	1,05	780	0
3401128	Knelset vernikkeld 3/4"x22mm	VA620A2022	stuk	1,71	780	1
7500726	Ultraline Optimal-II handwiel voor 3/8"-3/4" wit	VS42000P02	stuk	1,08	780	0
3401116	Radiatorkoppeling recht 1/2"	VA530DA015	stuk	5,60	780	0
3401108	Diefstalbescherming	TA2080A002	stuk	3,80	780	1

Leidingsystemen

Honeywell Thermostatische radiatorafsluiters**Ultraline thermostatische radiatorafsluiter BB binnenwerk**

7500169	1/2" dubbel haaks RE	Kvs = 0,62 m3/h	V2000RBB15	stuk	15,25	779	1
7500599	1/2" haaks	Kvs = 0,62 m3/h	V2000EBB15	stuk	10,25	779	0
7501358	1/2" haaks verkeerd	Kvs = 0,62 m3/h	V2000ABB15	stuk	12,25	779	0
7500564	1/2" recht	Kvs = 0,62 m3/h	V2000DBB15	stuk	10,25	779	0
7500556	3/8" recht	Kvs = 0,62 m3/h	V2000DBB10	stuk	9,10	779	1



Stralingswarmte en convectie



Regeling en afsluiters



Pompen en waterdruk

Ultraline thermostatische radiatorafsluiter UBG binnenwerk

3401096	1/2" haaks	Kvs = 1,85 m3/h	V2000EUB15	stuk	11,50	779	1
3401102	1/2" recht	Kvs = 1,85 m3/h	V2000DUB15	stuk	11,50	779	1



Afvoersystemen, non ferro en dakbedekking

Accessoires thermostatische afsluiters

3401052	Dompelbuis messing 1/2"	TA2085A001	stuk	13,50	779	1
---------	-------------------------	------------	------	-------	-----	---

Honeywell Thermostaatkoppen**Ultraline radiatorklokthermostaat Radiatronic**

8303665	M30x1,5		HR40	stuk	75,50	779	1
---------	---------	--	------	------	-------	-----	---

Ultraline thermostaatkop Decor

8302537	M30x1,5	ingebouwde voeler	chrom/wit	T200M1262	stuk	19,00	779	0
8302541	M30x1,5	ingebouwde voeler	pergamon/chr.	T200M1262P	stuk	21,25	779	0
8302539	M30x1,5	ingebouwde voeler	chrom/chroom	T200M262C	stuk	21,25	779	0



Bevestiging

Ultraline thermostaatkop Distance Plus

3401184	M30x1,5 cap. 2 m	voeler+bed. op afst.	T950120W0	stuk	75,50	779	1
---------	------------------	----------------------	-----------	------	-------	-----	---

Luchttechniek

Ultraline thermostaatkop Economy Design

8302950		wit/wit	T2001UW0	stuk	14,50	779	0
8302955		wit/chroom	T2021UW0	stuk	15,00	779	0
8302961		chr/chr	T2221UW0	stuk	17,50	779	0



Airconditioning

Art.nr Specificaties Lev.nr Ehd Prijs Grp CC

HONEYWELL appendages

Honeywell Thermostaatkoppen

Ketels en
warmtepompen



Ultraline thermostaatkop Economy Elegance
8302965

wit

T3001UW0

stuk

9,00

779

0

Warmwatertechniek



Ultraline thermostaatkop Economy

7500122 M30x1,5

ingebouwde wasvoeler

T9002W0

stuk

13,50

779

0

Leidingsystemen



Ultraline thermostaatkop Economy Distance

7500629 M30x1,5 cap. 2 m

voeler op afstand

T900120W0

stuk

27,50

779

1

Stralingswarmte en
convectie



Ultraline thermostaatkop Economy Super

3401164 M30x1,5

ingebouwde voeler

T100M3041

stuk

14,25

779

0

Regeling en
afsluiters



Ultraline thermostaatkop Professional

7501307 M30x1,5

ingebouwde voeler

T7001

stuk

12,50

779

0

Pompen en
waterdruk



Ultraline thermostaatkop Professional Distance

7501315 M30x1,5 cap. 2 m

voeler op afstand

T700120

stuk

27,50

779

1

Afvoersystemen,
non ferro en
dakbedekking



Ultraline thermostaatkop Professional Sensor

7500181 M30x1,5 cap. 2 m

voeler op afstand

20-70 °C

T750120

stuk

46,00

779

0

Bevestiging



Honeywell Voetventielen

Ultraline voetventiel Verafix

7501064 3/8" haaks

Kvs = 1,70 m3/h

V2400E0010

stuk

7,00

780

0

7501072 1/2" haaks

Kvs = 1,70 m3/h

V2400E0015

stuk

7,50

779

0

7501080 3/4" haaks

Kvs = 1,70 m3/h

V2400E0020

stuk

9,60

780

0

7501099 3/8" recht

Kvs = 1,40 m3/h

V2400D0010

stuk

7,00

780

0

7501102 1/2" recht

Kvs = 1,45 m3/h

V2400D0015

stuk

7,50

779

0

7501110 3/4" recht

Kvs = 1,50 m3/h

V2400D0020

stuk

9,60

780

0

Luchttechniek

Honeywell Diverse Ultraline appendages

Ultraline projectset 2A onderblok handbediening

7500570

VV200UDX15

stuk

17,00

779

0

Airconditioning

Gereedschap

Art.nr	Specificaties	Lev.nr	Ehd	Prijs	Grp	CC
--------	---------------	--------	-----	-------	-----	----

OVENTROP appendages**Oventrop Handbediende radiatorafsluiters**

Handbediende radiatorafsluiters, dubbel instelbaar

De kranen zijn door de uitwisseling van het bovengedeelte om te bouwen tot een thermostatische kraan. Draadaansluiting M30 x 1,5, messing vernikkeld. De messing vernikkelde kranen zijn geschikt voor installaties met koper- of precisiebuis.

Radiatorafsluiter HA

7505198	1/2" haaks	Kvs = 1,35 m3/h	1191004	stuk	17,25	769	0
---------	------------	-----------------	---------	------	-------	-----	---

Radiatorafsluiter HAV 6

7505204	3/8" haaks	Kvs = 0,90 m3/h	1191003	stuk	17,25	769	1
---------	------------	-----------------	---------	------	-------	-----	---

7505206	3/8" recht	Kvs = 0,90 m3/h	1191103	stuk	17,25	769	1
---------	------------	-----------------	---------	------	-------	-----	---

7505200	1/2" recht	Kvs = 0,90 m3/h	1191104	stuk	17,25	769	0
---------	------------	-----------------	---------	------	-------	-----	---

7505202	1/2" haaks verkeerd	Kvs = 0,90 m3/h	1191204	stuk	18,50	769	0
---------	---------------------	-----------------	---------	------	-------	-----	---

Radiatorafsluiter HRV

7505188	3/8" haaks	Kvs = 1,35 m3/h	1191503	stuk	11,25	769	0
---------	------------	-----------------	---------	------	-------	-----	---

7505190	3/8" recht	Kvs = 1,35 m3/h	1191603	stuk	11,25	769	0
---------	------------	-----------------	---------	------	-------	-----	---

7504136	1/2" haaks	Kvs = 1,35 m3/h	1191504	stuk	11,25	769	0
---------	------------	-----------------	---------	------	-------	-----	---

7504144	1/2" recht	Kvs = 1,35 m3/h	1191604	stuk	11,25	769	0
---------	------------	-----------------	---------	------	-------	-----	---

7504152	1/2" recht met bocht	Kvs = 1,35 m3/h	1191704	stuk	13,25	769	0
---------	----------------------	-----------------	---------	------	-------	-----	---

**Radiator afsluiter**

7505007	3/4" haaks		1190506	stuk	10,25	769	1
---------	------------	--	---------	------	-------	-----	---

7505009	3/4" recht		1190606	stuk	10,25	769	1
---------	------------	--	---------	------	-------	-----	---

Accessoires handbediende afsluiters

7505016	Handknop M30x1,5		1012565	stuk	3,25	769	0
---------	------------------	--	---------	------	------	-----	---

7505040	Klemkoppeling OFIX CEP 17x2		1027759	stuk	5,60	769	0
---------	-----------------------------	--	---------	------	------	-----	---

7504616	Klemset Ofix-Cep 1/2"x15 mm		1028155	stuk	1,60	769	0
---------	-----------------------------	--	---------	------	------	-----	---

7503407	Aansluitbocht vernikkeld 1/2"		1019365	stuk	5,90	769	0
---------	-------------------------------	--	---------	------	------	-----	---

Oventrop combinatie van de thermostaat "Uni SH" met aansluitappendage "Multiblock T":
een elegant design voor moderne woon- en badkamerradiatoren

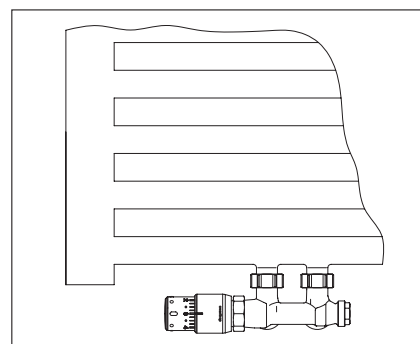
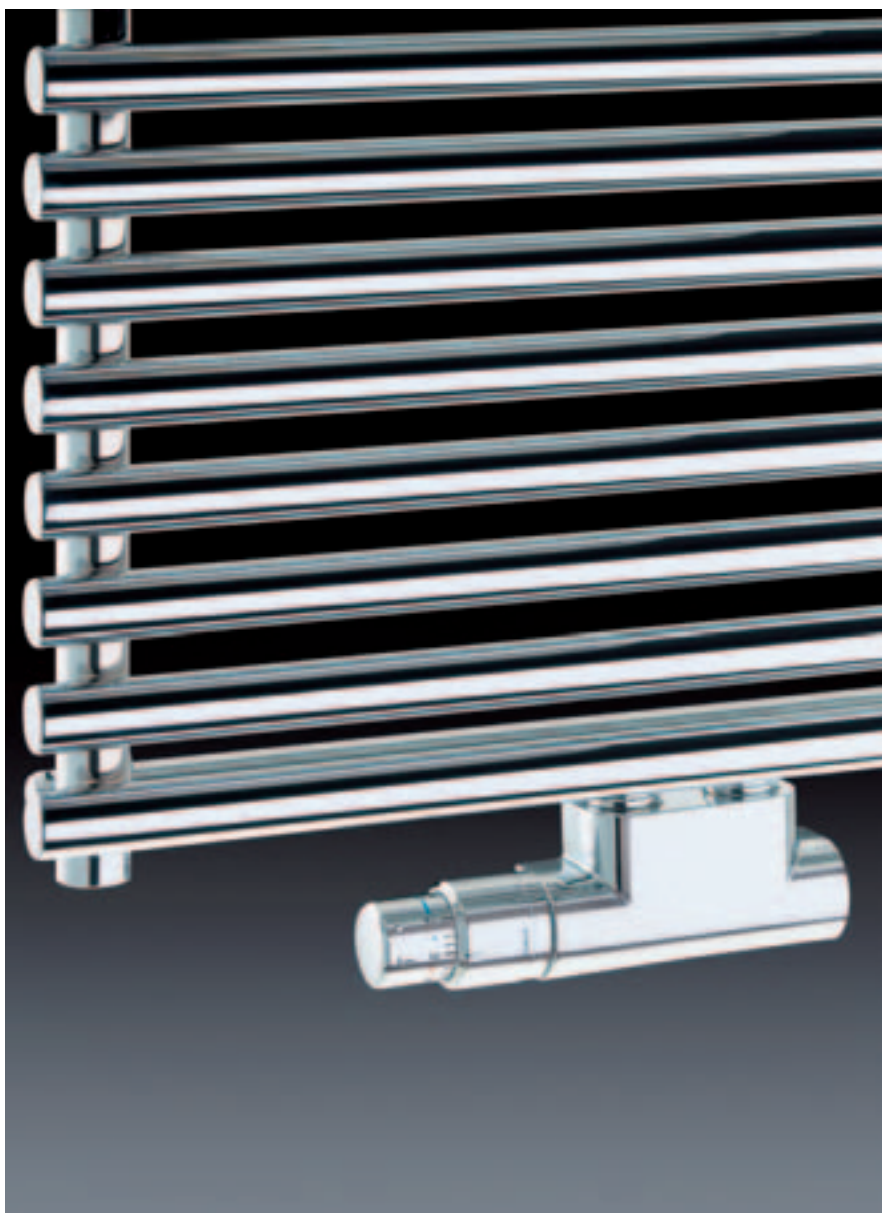

Systeem afbeelding

Voor aansluiting op moderne woon- en badkamerradiatoren biedt Oventrop met de combinatie van de thermostaat "Uni SH" en de aansluitappendage "Multiblock T" een optisch en technisch evenwichtige oplossing. Door de fraai vormgegeven design afdekkingen van de thermostaat en de aansluitappendage vormt het geheel een harmonieuze aansluiting op de moderne radiatoren.

Uw voordelen:

- combinatie van optisch sluitende en elegante appendage voor de woon- en badkamer-radiatoren
- de appendages kunnen door de "SH-Caps" of de design afdekkingen in de kleuren wit, chroom, antraciet ("Uni SH") of in roestvast staal op elkaar afgestemd worden
- design afdekkingen voor de "Multiblock T" in een haakse of rechte uitvoering verkrijgbaar
- onderhoudsvriendelijke materialen

Neemt u voor meer informatie contact op met:



NATHAN

IMPORT/EXPORT B.V.

Postbus 1008

6920 BA DUIVEN

Tel: 026-445 98 45

Fax 026-445 98 73

E-mail info@nathan.nl

Website: www.nathan.nl

Art.nr	Specificaties	Lev.nr	Ehd	Prijs	Grp	CC
--------	---------------	--------	-----	-------	-----	----

OVENTROP appendages

Oventrop Thermostatische radiatorafsluiters model A

Draadaansluiting M30 x 1,5, messing vernikkeld.

Toepassing: tweepijps verwarmingsinstallaties met circulatiepomp, aanvoertemperatuur tot 120 °C. De binnenwerken zijn bij alle kranen omwisselbaar zonder de installatie te moeten ledigen

Thermostatische radiatorafsluiter A

7505150	3/8" haaks	Kvs = 0,95 m3/h	1180003	stuk	12,50	769	1
7505152	3/8" recht	Kvs = 0,95 m3/h	1180103	stuk	12,50	769	0
7505154	3/8" haaks verkeerd	Kvs = 0,95 m3/h	1180203	stuk	14,00	769	0
7503822	1/2" haaks	Kvs = 0,95 m3/h	1180004	stuk	12,75	769	0
7503830	1/2" recht	Kvs = 0,95 m3/h	1180104	stuk	12,75	769	0
7503865	1/2" haaks verkeerd	Kvs = 0,95 m3/h	1180204	stuk	14,25	769	0

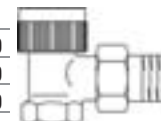

Ketels en warmtepompen

Warmwatertechniek

Leidingsystemen

Thermostatische radiatorafsluiter E

7503881	1/2" dubbel haaks LI	Kvs = 0,95 m3/h	1180492	stuk	18,50	769	0
7503903	1/2" dubbel haaks RE	Kvs = 0,95 m3/h	1180493	stuk	18,50	769	0
7503873	1/2" recht met bocht	Kvs = 0,95 m3/h	1180304	stuk	17,00	769	0



Stralingswarmte en convectie

Thermostatische radiatorafsluiter F

7503911	1/2" haaks	Kvs = 0,32 m3/h	1180604	stuk	14,25	769	0
7503938	1/2" recht	Kvs = 0,32 m3/h	1180704	stuk	14,25	769	0



Regeling en afsluiters

Oventrop Thermostatische radiatorafsluiters model AV 6

Draadaansluiting M30 x 1,5, messing vernikkeld.

De voorinstelling gebeurt door middel van voorinstelsleutel (art.nr. 1183961)

De binnenwerken zijn bij alle kranen omwisselbaar zonder de installatie te moeten ledigen.

Thermostatische radiatorafsluiter AV 6

7505158	3/8" haaks	Kvs = 0,65 m3/h	1183763	stuk	14,00	769	0
7505160	3/8" recht	Kvs = 0,65 m3/h	1183863	stuk	14,00	769	0
7504005	3/8" axiaal		1183963	stuk	15,25	769	1
7504006	3/8" dubbel links		1183461	stuk	17,00	769	1
7504039	1/2" haaks	Kvs = 0,65 m3/h	1183764	stuk	14,25	769	0
7504047	3/4" haaks	Kvs = 0,65 m3/h	1183766	stuk	18,25	769	1
7504055	1/2" recht	Kvs = 0,65 m3/h	1183864	stuk	14,25	769	0
7504063	3/4" recht	Kvs = 0,65 m3/h	1183866	stuk	18,25	769	0
7504071	1/2" axiaal	Kvs = 0,65 m3/h	1183964	stuk	15,75	769	0
7504004	1/2" dubbel links	Kvs = 0,65 m3/h	1183462	stuk	18,50	769	0
7504012	1/2" dubbel rechts	Kvs = 0,65 m3/h	1183463	stuk	18,50	769	0
7504098	1/2" m. bocht	Kvs = 0,65 m3/h	1184004	stuk	18,50	769	0



Pompen en waterdruk

Afvoersystemen, non ferro en dakbedekking

Bevestiging

Oventrop Thermostatische radiatorafsluiters model ADV 6

Thermostatische radiatorafsluiter ADV 6

7505182	1/2" haaks	Kvs = 0,65 m3/h	1188164	stuk	21,00	769	0
7505184	1/2" recht	Kvs = 0,65 m3/h	1188264	stuk	21,00	769	1

Oventrop Thermostatische radiatorafsluiters model AZ

Thermostatische radiatorafsluiter AZ

7505162	1/2" haaks	Kvs = 0,65 m3/h	1187004	stuk	12,75	769	0
7505164	3/4" haaks	Kvs = 0,65 m3/h	1187006	stuk	17,75	769	0
7505166	1" haaks	Kvs = 0,65 m3/h	1187008	stuk	29,25	769	0
7505172	1/2" recht	Kvs = 0,65 m3/h	1187104	stuk	12,75	769	1
7505174	3/4" recht	Kvs = 0,65 m3/h	1187106	stuk	17,75	769	1
7505176	13/4" recht	Kvs = 0,65 m3/h	1187108	stuk	29,25	769	1
7505178	1 1/4" recht	Kvs = 0,65 m3/h	1187110	stuk	44,00	769	1
7505180	1/2" haaks verkeerd	Kvs = 0,65 m3/h	1187204	stuk	15,50	769	1

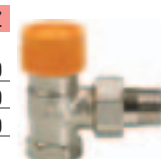

Luchttechniek

Airconditioning

OVENTROP appendages



Oventrop Thermostatische radiatorafsluiters model F

Thermostatische radiatorafsluiter F

7503962	1/2" haaks verkeerd	Kvs = 0,32 m3/h	1180804	stuk	15,75	769	0
---------	---------------------	-----------------	---------	------	-------	-----	---

Ketels en warmtepompen

Oventrop Thermostatische radiatorafsluiters en radiatorkoppelingen model E

Draadaansluiting M30 x 1,5, messing huis.

Oventrop kranen en radiatorkoppelingen uit de exclusieve reeks E zijn appendages voor de eigentijdse wooninrichting. Leverbaar in de uitvoering antraciet, mat en vernikkeld, verchroomd, wit poedergespoten, en verguld.

De ventielkarakteristieken zijn dezelfde als deze van de reeks AV6.

Warmwatertechniek

Thermostatische radiatorafsluiter E



7503571	1/2" haaks	Kvs = 0,65 m3/h	antraciet	1163032	stuk	84,00	769	1
7503598	1/2" haaks	Kvs = 0,65 m3/h	verchroomd	1163052	stuk	84,00	769	1
7503601	1/2" haaks	Kvs = 0,65 m3/h	wit	1163062	stuk	84,00	769	0
7503628	1/2" recht	Kvs = 0,65 m3/h	antraciet	1163132	stuk	84,00	769	1
7503636	1/2" recht	Kvs = 0,65 m3/h	verchroomd	1163152	stuk	84,00	769	1
7503644	1/2" recht	Kvs = 0,65 m3/h	wit	1163162	stuk	84,00	769	0
7503695	1/2" rechts	Kvs = 0,65 m3/h	antraciet	1163433	stuk	108,00	769	1
7503709	1/2" rechts	Kvs = 0,65 m3/h	verchroomd	1163453	stuk	108,00	769	1
7503725	1/2" rechts	Kvs = 0,65 m3/h	wit	1163463	stuk	108,00	769	0
7503652	1/2" haaks verkeerd	Kvs = 0,65 m3/h	antraciet	1163232	stuk	108,00	769	1
7503660	1/2" haaks verkeerd	Kvs = 0,65 m3/h	verchroomd	1163252	stuk	108,00	769	1
7503679	1/2" haaks verkeerd	Kvs = 0,65 m3/h	wit	1163262	stuk	108,00	769	0
7503687	1/2" links	Kvs = 0,65 m3/h	antraciet	1163432	stuk	108,00	769	1
7503712	1/2" links	Kvs = 0,65 m3/h	verchroomd	1163452	stuk	108,00	769	1
7503717	1/2" links	Kvs = 0,65 m3/h	wit	1163462	stuk	108,00	769	0

Leidingsystemen

Stralingswarmte en convectie

Regeling en afsluiters

Radiatorkoppeling Combi-E

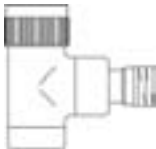

7503733	1/2" haaks		antraciet	1166032	stuk	84,00	769	1
7503741	1/2" haaks		verchroomd	1166052	stuk	84,00	769	1
7503768	1/2" haaks		wit	1166062	stuk	84,00	769	1
7503776	1/2" recht		antraciet	1167032	stuk	84,00	769	1
7503784	1/2" recht		verchroomd	1167052	stuk	84,00	769	1
7503792	1/2" recht		wit	1167062	stuk	84,00	769	1

Pompen en waterdruk

Afvoersystemen, non ferro en dakbedekking

Oventrop Inserts voor radiatoren

Binnenwerk voor AV 6 en RFV afsluiters

7505168	M30x1,5	KVS 0,65		1187057	stuk	8,90	769	0
---------	---------	----------	--	---------	------	------	-----	---

Binnenwerk voor A en RF afsluiters

7505170	M30x1,5	KVS 0,95		1187069	stuk	5,50	769	0
---------	---------	----------	--	---------	------	------	-----	---

Bevestiging

Insert Brugman radiator

7505208	M30x1,5			1648082	stuk	5,40	769	0
---------	---------	--	--	---------	------	------	-----	---

Insert GH voor ventiel radiatoren

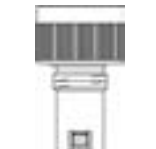

7504209	1/2" bui.dr. M30x1,5			1018080	stuk	10,25	769	0
---------	----------------------	--	--	---------	------	-------	-----	---

Luchttechniek

Accessoires Oventrop thermostatische afsluiters

7505030	Insert GHF voor ventiel radiatoren 1/2" bui.dr. M30x1,5			1018090	stuk	17,75	769	0
7505094	Vul- en aftapset voor Combi 4			1090551	stuk	21,50	769	1
7505144	T-stuk chroom buiten-xbinnen-xbinnendraad 1/2"			1167552	stuk	53,50	769	1
7505148	T- stuk wit buiten-xbinnen-xbinnendraad 1/2"			1167562	stuk	53,50	769	1
7505156	Instelsleutel			1183961	stuk	2,00	769	0
7503806	Klemset 1/2"x15 mm verchroomd			1169093	stuk	18,50	769	0
7503814	Klemset 1/2"x15 mm wit			1169193	stuk	18,50	769	1

Gereedschap

Art.nr	Specificaties	Lev.nr	Ehd	Prijs	Grp	CC
--------	---------------	--------	-----	-------	-----	----

OVENTROP appendages**Accessoires Oventrop thermostatische afsluiters**

7503946	Voorinstelsleutel voor afsluiters type F	1180791	stuk	16,00	769	0
7503954	Controlehulpstuk voorinstelling afsluiters type F	1180793	stuk	148,00	769	0
7505186	Afdekkap messing voor thermostaatventiel M30x1,5	1189381	stuk	4,90	769	1

Ketels en
warmtepompen**Oventrop UNI DH thermostaatkoppen**

Draadaansluiting M30 x 1,5 voor Oventrop kranen en voor radiatoren met geïntegreerd ventielgarnituur.

Thermostaatkop Uni-DH met ring

7504217	M30x1,5	ingebouwde wasvoeler	verchroomd	1011069	stuk	23,75	769	0
7503091	M30x1,5	ingebouwde wasvoeler		1011065	stuk	9,90	769	0



Warmwatertechniek

Thermostaatkop Uni-DH

7503121	Clicaansluiting	ingebouwde voeler		1011374	stuk	11,75	769	0
---------	-----------------	-------------------	--	---------	------	-------	-----	---



Leidingsystemen

Oventrop UNI XH thermostaatkoppen**Thermostaatkop Uni-XH**

7503105	M30x1,5	ingebouwde voeler		1011364	stuk	11,75	769	0
7503113	M30x1,5	ingebouwde voeler	met nulstand	1011365	stuk	11,75	769	0
7505002	M30x1,5	ingebouwde voeler	transparant	1011300	stuk	16,25	769	0

Stralingswarmte en
convectie**Energiespaarset Uni XHZ**

7505004	M30x1,5			1011350	stuk	49,50	769	0
---------	---------	--	--	---------	------	-------	-----	---

Regeling en
afsluiters**Oventrop UNI XH thermostaatkoppen met afstandsvoeler****Thermostaatkop Uni-XH**

7503172	M30x1,5 cap. 2 m	voeler op afstand	met nulstand	1011565	stuk	24,50	769	1
7503180	M30x1,5 cap. 5 m	voeler op afstand		1011566	stuk	43,25	769	0
7505014	M30x1,5 cap. 2 m	voeler op afstand		1011582	stuk	24,50	769	0

Pompen en
waterdruk**Oventrop UNI LD thermostaatkoppen****Thermostaatkop met nulstelling**

7503009		chroom		1011469	stuk	27,00	769	1
---------	--	--------	--	---------	------	-------	-----	---

Oventrop UNI LH thermostaatkoppen**Thermostaatkop Uni-LH**

7503156	M30x1,5	ingebouwde voeler		1011464	stuk	11,75	769	0
7503164	M30x1,5	ingebouwde voeler	zw.buitv.8-38°	1011488	stuk	13,50	769	0
7505013	M30x1,5	ingebouwde voeler met nulstand	wit	1011465	stuk	11,75	769	0
7505012	M30x1,5	ingebouwde voeler	m.nulst,antraciet	1011467	stuk	19,00	769	1

Afvoersystemen,
non ferro en
dakbedekking

Bevestiging



Luchttechniek

Oventrop UNI LH thermostaatkoppen met afstandsbediening**Thermostaatkop Uni-LH afstandbediening**

7503229	M30x1,5 cap. 2 m	voeler+bed. op afst.	ingeb. voeler	1012295	stuk	53,00	769	0
7503237	M30x1,5 cap. 5 m	voeler+bed. op afst.	ingeb. voeler	1012296	stuk	64,00	769	0



Airconditioning

Thermostaatkop met nulstelling en afstandsvoeler

7503010	lengte 2m		wit	1011665	stuk	24,50	769	1
---------	-----------	--	-----	---------	------	-------	-----	---

OVENTROP appendages

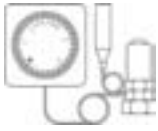

Oventrop UNI LH thermostaatkoppen met afstandsvoeler en -bediening

Thermostaatkop Uni-LH afstandbediening

7503245	M30x1,5 cap. 2 m	voeler+bed. op afst.	afstandsvoeler	1012395	stuk	78,50	769	1
---------	------------------	----------------------	----------------	---------	------	-------	-----	---

Oventrop radiatoraansluitsets XH-LH

Radiatoraansluitset-I

7504007	Uni-XH recht	met nulstand		1695883	stuk	22,25	769	0
---------	--------------	--------------	--	---------	------	-------	-----	---

Radiatoraansluitset

7504008	Uni-LH recht	met nulstand		1705883	stuk	22,25	769	0
---------	--------------	--------------	--	---------	------	-------	-----	---

Accessoires Oventrop thermostaatkoppen

7505006	Afdekplaatje voor firmalogo			1011392	stuk	0,45	769	1
---------	-----------------------------	--	--	---------	------	------	-----	---

7505008	Uni-clip schaalring set à 5 stuks			1011395	stuk	6,10	769	0
---------	-----------------------------------	--	--	---------	------	------	-----	---

7505010	Adapter haakse aansluiting M30x1,5			1011445	stuk	6,00	769	0
---------	------------------------------------	--	--	---------	------	------	-----	---

7505192	Clipsverwijderaar set à 5 stuks			1989100	stuk	5,10	769	1
---------	---------------------------------	--	--	---------	------	------	-----	---

7503148	Adapter haakse aansluiting M30x1,5			1011450	stuk	6,80	769	0
---------	------------------------------------	--	--	---------	------	------	-----	---

7503199	Afdekkapje voor afstandvoeler set à 10 stuks			1011698	stuk	3,90	769	1
---------	--	--	--	---------	------	------	-----	---

7503202	Diefstalbeveiliging voor XH-LH-DH-LD			1011766	stuk	9,60	769	0
---------	--------------------------------------	--	--	---------	------	------	-----	---

7503210	Vandaalkap Uni-LH wit			1011865	stuk	6,10	769	0
---------	-----------------------	--	--	---------	------	------	-----	---

Oventrop Combi 4 voetventielen

Retourventiel Combi-4 vernikkeld

7505096	3/8" haaks			1090661	stuk	8,80	769	0
---------	------------	--	--	---------	------	------	-----	---

7503474	1/2" haaks			1090662	stuk	9,40	769	0
---------	------------	--	--	---------	------	------	-----	---

7503482	3/4" haaks			1090663	stuk	12,25	769	0
---------	------------	--	--	---------	------	-------	-----	---

7505098	3/8" recht			1090761	stuk	8,80	769	0
---------	------------	--	--	---------	------	------	-----	---

7503490	1/2" recht			1090762	stuk	9,40	769	0
---------	------------	--	--	---------	------	------	-----	---

7503504	3/4" recht			1090763	stuk	12,25	769	0
---------	------------	--	--	---------	------	-------	-----	---

Oventrop Combi 2 voetventielen

Retourventiel Combi-2 vernikkeld

7505100	3/8" haaks			1091061	stuk	6,70	769	0
---------	------------	--	--	---------	------	------	-----	---

7503512	1/2" haaks			1091062	stuk	7,50	769	0
---------	------------	--	--	---------	------	------	-----	---

7503520	3/4" haaks			1091063	stuk	10,75	769	1
---------	------------	--	--	---------	------	-------	-----	---

7505102	3/8" recht			1091161	stuk	6,70	769	0
---------	------------	--	--	---------	------	------	-----	---

7503539	1/2" recht			1091162	stuk	7,50	769	0
---------	------------	--	--	---------	------	------	-----	---

7503547	3/4" recht			1091163	stuk	10,75	769	0
---------	------------	--	--	---------	------	-------	-----	---

Accessoires Oventrop voetventielen

7503423	Klemset Ofix-Cep 3/4"x20 mm			1027158	stuk	2,80	769	0
---------	-----------------------------	--	--	---------	------	------	-----	---

7503431	Klemset euroconus 3/4"x15 mm			1027475	stuk	2,80	769	0
---------	------------------------------	--	--	---------	------	------	-----	---

7503458	Klemset Ofix-K 16x2 mm			1027757	stuk	5,60	769	0
---------	------------------------	--	--	---------	------	------	-----	---

7503466	Steunhuls messing 15 mm			1029654	stuk	0,85	769	0
---------	-------------------------	--	--	---------	------	------	-----	---

Oventrop Uno onderblokken

Uno eenpijps onderblok met traploos instelbare bypass, met of zonder afsluiting.

Messing vernikkeld, M24 x 1,5, met messing koppeling.

Toepassing: eenpijpsverwarmingsinstallaties met circulatiepomp; aanvoertemperatuur tot 120 °C.

Onderblok Uno 1-pijps

7503970	M24x1,5	vast		1182051	stuk	13,25	769	0
---------	---------	------	--	---------	------	-------	-----	---

7503989	M24x1,5	instelbaar		1182151	stuk	18,25	769	0
---------	---------	------------	--	---------	------	-------	-----	---

Oventrop Duo onderblokken

Duo tweepijps onderblok met traploos instelbare bypass, met of zonder afsluiting.

Messing vernikkeld, M24 x 1,5, met messing koppeling.

Toepassing: eenpijpsverwarmingsinstallaties met circulatiepomp; aanvoertemperatuur tot 120 °C.

Onderblok Duo 2-pijps

7503947	M24x1,5	vast		1182551	stuk	13,25	769	0
---------	---------	------	--	---------	------	-------	-----	---

7503997	M24x1,5	instelbaar		1182651	stuk	18,25	769	0
---------	---------	------------	--	---------	------	-------	-----	---

Art.nr	Specificaties	Lev.nr	Ehd	Prijs	Grp	CC
--------	---------------	--------	-----	-------	-----	----

OVENTROP appendages**Oventrop Duo onderblokken****Radiator Duo aansluitset A**

7504160	afsluiter HR re.+bocht	onderbl.2-p. instelb.	klemset	1691401	stuk	24,00	769	0
---------	------------------------	-----------------------	---------	---------	------	-------	-----	---



Ketels en warmtepompen

Radiator Duo aansluitset B

7504179	afsluiter HR ha.	onderbl.2-p. instelb.	klemset	1691451	stuk	21,25	769	0
---------	------------------	-----------------------	---------	---------	------	-------	-----	---



Warmwatertechniek

Radiator Duo aansluitset E

7504188	therm.afsluiter re.+bocht	onderbl.2-p. instelb.	klemset + Uni LH	1691403	stuk	43,50	769	0
---------	---------------------------	-----------------------	------------------	---------	------	-------	-----	---



Leidingsystemen

Radiator aansluitset F

7504168	therm.afsluiter ha. verk.	onderbl.2-p. instelb.	klemset + Uni LH	1691453	stuk	41,00	769	0
---------	---------------------------	-----------------------	------------------	---------	------	-------	-----	---



Stralingswarmte en convectie

Radiator duo aansluitset G

7504196	afsluiter re. HRV+bocht	onderbl.2-p. instelb.	klemset	1691402	stuk	30,75	769	1
---------	-------------------------	-----------------------	---------	---------	------	-------	-----	---

Radiator duo aansluitset H

7504204	afsluiter ha. HRV	onderbl.2-p. instelb.	klemset	1691452	stuk	28,00	769	1
---------	-------------------	-----------------------	---------	---------	------	-------	-----	---

Oventrop Multiflex F onderblokken

Onderblok voor radiatoren met geïntegreerd ventielgarnituur ½ binnendraad.
Koppelingen uit messing, zacht dichtend, vernikkeld.

H-onderblok Multiflex-F

7503326	3/4"x3/4"recht	1015813	stuk	11,50	769	0
7503334	3/4"x3/4"haaks	1015814	stuk	11,50	769	0
7503342	1/2"x3/4"recht	1015883	stuk	11,50	769	0
7503350	1/2"x3/4"haaks	1015884	stuk	11,50	769	0



Afvooersystemen, non ferro en dakbedekking

Thermostaat aansluitset DiaNorm Ventiel

7505194		OPVENTROP	stuk	33,50	769	0
---------	--	-----------	------	-------	-----	---

Bevestiging

Hand aansluitset DiaNorm Ventiel

7505196		OVENTROP	stuk	22,25	769	0
---------	--	----------	------	-------	-----	---

Oventrop Multiblock T onderblokken

Onderblok met voorinstelling voor tweepijpssystemen. afsluiting en leidingen in messing, vernikkeld.
Installatie onafhankelijk van de aanvoer- en retoursituatie. Voor aansluiting op radiatoren met ½ binnendraad.

Onderblok Multiblock-T 2-pijps

7504104	1/2" recht	1184083	stuk	47,50	769	0
7504128	1/2" haaks	1184084	stuk	47,50	769	0



Luchttechniek

Airconditioning

Set Multiblock R + UNI XH

7505210	1/2" recht	OVENTROP	stuk	25,00	769	1
---------	------------	----------	------	-------	-----	---

Art.nr	Specificaties	Lev.nr	Ehd	Prijs	Grp	CC
--------	---------------	--------	-----	-------	-----	----

OVENTROP appendages

Accessoires Oventrop onderblokken

7503377	Klemset Duo onderblok voor dunw. cv-buis M24x1,5 - 15 mm	1016813	stuk	5,80	769	0
7503385	Klemset Duo onderblok voor VPE M24x1,5 - 14/2 mm	1016823	stuk	11,25	769	0
7503393	Klemset Duo onderblok voor VPE M24x1,5 - 16/2 mm	1016824	stuk	11,25	769	0
7505022	Dubbelrozet HOH 50 mm - 10-20 mm	1016662	stuk	2,00	769	0
7505024	Dubbelrozet HOH 50 mm - 15 mm	1016673	stuk	1,10	769	0
7505026	Dubbelrozet HOH 50 mm - 16 mm	1016674	stuk	1,10	769	0
7505028	Dubbelrozet HOH 35 mm - 16 mm	1016684	stuk	1,50	769	0

Oventrop Inbouwsets voor ruimte- en/of retourregeling

Unibox RTLH retourtemperatuurregeling

7505032	20-50 °C	inbouw	wit	1022635	stuk	93,50	769	0
7505039	20-50 °C / 7-28 °C	inbouw	verchromd	1022645	stuk	147,00	769	0

Unibox T ruimtetemperatuurregeling

7505034	7-28 °C	inbouw	wit	1022636	stuk	89,50	769	0
---------	---------	--------	-----	---------	------	-------	-----	---

Unibox Plus retour- en ruimtetemperatuurregeling

7505036	20-50 °C / 7-28 °C	inbouw	wit	1022637	stuk	157,00	769	0
7505037	20-50 °C / 7-28 °C	inbouw	verchromd	1022647	stuk	220,00	769	0

Unibox E Plus retour- en ruimtetemperatuurregeling

7504314	20-40 °C / 7-28 °C	inbouw	wit	1022633	stuk	202,00	769	0
7504322	20-40 °C / 7-28 °C	inbouw	verchromd	1022643	stuk	250,00	769	0



Unibox E T ruimtetemperatuurregeling

7504330	7-28 °C	inbouw	wit	1022632	stuk	122,00	769	1
7504349	7-28 °C	inbouw	verchromd	1022642	stuk	170,00	769	1



Unibox E RTL retourtemperatuurregeling

7504357	20-40 °C	inbouw	wit	1022631	stuk	97,00	769	0
7504365	20-40 °C	inbouw	verchromd	1022641	stuk	122,00	769	0



Oventrop Retourtemperatuurbegrenzers en thermostatische regelaars

RTL-set

7505042	1/2" haaks verkeer	axiaal		1028364	stuk	40,00	769	0
7505044	1/2" recht	recht		1028464	stuk	40,00	769	0

Temperatuurregelaar met dompelvoeler

7503563	M30x1,5 capillair 2 m	20-50°C		1140561	stuk	49,75	769	0
7503555	M30x1,5 capillair 2 m	40-70°C		1140562	stuk	49,75	769	0



Oventrop Driewegmengkranen

Thermostatische driewegafsluiter

7505118	3/4"			1131706	stuk	111,00	769	1
7505120	1"			1131708	stuk	141,00	769	1
7505122	1 1/2"			1131712	stuk	237,00	769	1

Oventrop Driewegverdeelkranen

Thermostatische driewegafsluiter

7505104	3/4"			1130206	stuk	70,00	769	0
7505106	1"			1130208	stuk	83,50	769	0
7505108	1 1/2"			1130212	stuk	172,00	769	0



Ketels en
warmtepompen

Warmwatertechniek

Leidingsystemen

Stralingswarmte en
convectie

Regeling en
afsluiters

Pompen en
waterdruk

Afvoersystemen,
non ferro en
dakbedekking

Bevestiging

Luchttechniek

Airconditioning

Gereedschap

Art.nr	Specificaties	Lev.nr	Ehd	Prijs	Grp	CC
--------	---------------	--------	-----	-------	-----	----

OVENTROP appendages

Accessoires Oventrop driewegkranen

7505110	Staartstuk (set à 3 stuks) 1/2"	1130292	stuk	16,50	769	0
7505112	Staartstuk (set à 3 stuks) 3/4"	1130293	stuk	8,00	769	0
7505114	Staartstuk (set à 3 stuks) 1"	1130294	stuk	12,00	769	0
7505116	Staartstuk (set à 3 stuks) 1 1/2"	1130296	stuk	45,75	769	0

Ketels en warmtepompen

Oventrop Cocon regelkranen voor koelplafonds

Het regelventiel type Cocon regelt de ruimtetemperatuur met behulp van motoren. De ventielen worden in de retour van koelplafondmodules ingebouwd en kunnen o.a. in combinatie met elektrothermische of elektromotorische aandrijvingen worden toegepast.

Warmwatertechniek

Cocon regelkraan

7505124	1/2" bi.dr.xbui.dr.	Kvs = 0,45	1145004	stuk	36,00	769	1
7505126	1/2" bi.dr.xbui.dr.	Kvs = 1,0	1145104	stuk	36,00	769	1
7505128	1/2" bi.dr.xbui.dr.	Kvs = 1,8	1145204	stuk	36,00	769	1

Oventrop Hydrocontrol R strangregelafsluiters

Bronzen strangregelafsluiters met twee boringen voor de sets accessoires. PN25, aan beide zijden binnendraad.

Leidingsystemen

Hydrocontrol R strangregelafsluiter

7505046	1/2" bi.dr.	1060104	stuk	36,00	769	0
7505048	3/4" bi.dr.	1060106	stuk	37,75	769	0
7505050	1" bi.dr.	1060108	stuk	46,50	769	0
7505052	1 1/4" bi.dr.	1060110	stuk	70,00	769	1
7505054	1 1/2" bi.dr.	1060112	stuk	79,50	769	1
7505056	2" bi.dr.	1060116	stuk	123,00	769	1



Stralingswarmte en convectie

Hydrocontrol R strangregelafsluiter met meetnippels

7505060	1/2" bi.dr.	1060204	stuk	48,25	769	0
7505062	3/4" bi.dr.	1060206	stuk	50,00	769	0
7505064	1" bi.dr.	1060208	stuk	58,50	769	0
7505066	1 1/4" bi.dr.	1060210	stuk	82,00	769	1
7505068	1 1/2" bi.dr.	1060212	stuk	88,50	769	1
7505070	2" bi.dr.	1060216	stuk	135,00	769	1

Regeling en afsluiters

Oventrop Hydrocontrol F strangregelafsluiters

Gietijzeren strangregelafsluiters, met gemonteerde set meetnippels G 1/4. Beide zijden met flenzen PN 16 volgens DIN.

Pompen en waterdruk

Hydrocontrol F strangregelafsluiter met meetnippels

7505076	DN 20 PN 16	1062646	stuk	165,00	769	1
7505078	DN 25 PN 16	1062647	stuk	182,00	769	1
7505080	DN 32 PN 16	1062648	stuk	212,00	769	1
7505082	DN 40 PN 16	1062649	stuk	248,00	769	1
7505084	DN 50 PN 16	1062650	stuk	275,00	769	1
7505086	DN 65 PN 16	1062651	stuk	330,00	769	1
7505088	DN 80 PN 16	1062652	stuk	559,00	769	1



Afvoersystemen, non ferro en dakbedekking

Accessoires Oventrop strangregelafsluiters

7505058	Vul- en aftapkraan t.b.v. inregelafsluiter 1/4"	1060191	stuk	10,75	769	0
7505072	Meetnippels (set à 2 stuks) 1/4"	1060281	stuk	19,25	769	0
7505074	Meetnippels + afsluiter 1/4"	1060381	stuk	19,25	769	0

Bevestiging

Oventrop Drukverschil overstortventielen

Drukverschil-overstort						
7505090	3/4" haaks	1085206	stuk	40,75	769	0
7505092	1" haaks	1085208	stuk	60,50	769	1

Luchttechniek

Oventrop Hycocon inregelafsluiters

Inregelafsluiter Kvs=1,7m3/h						
7500001	bu.dr. DN15	1068664	stuk	34,00	769	1
Inregelafsluiter Kvs=2,7m3/h						
7500002	bu.dr. DN20	1068666	stuk	39,25	769	1
Inregelafsluiter Kvs=5,0m3/h						
7500003	bu.dr. DN20	1068667	stuk	43,00	769	1
Inregelafsluiter Kvs=3,6m3/h						
7500004	bu.dr. DN25	1068668	stuk	49,75	769	1

Airconditioning

Art.nr	Specificaties	Lev.nr	Ehd	Prijs	Grp	CC
OVENTROP appendages						
Oventrop Hycocon inregelafsluiters						
Ketels en warmtepompen	Inregelafsluiter Kvs=6,8m3/h 7500005 bu.dr.	DN32	1068670	stuk	73,00	769 1
	Inregelafsluiter Kvs=10,0m3/h 7500006 bu.dr.	DN40	1068672	stuk	86,50	769 1
Warmwatertechniek	Inregelafsluiter Kvs=1,7m3/h 7500007 bi.dr.	DN15	1068564	stuk	29,50	769 1
	Inregelafsluiter Kvs=2,7m3/h 7500008 bi.dr.	DN20	1068566	stuk	32,25	769 1
Leidingsystemen	Inregelafsluiter Kvs=3,6m3/h 7500009 bi.dr.	DN25	1068568	stuk	39,25	769 1
	Inregelafsluiter Kvs=6,8m3/h 7500010 bi.dr.	DN32	1068570	stuk	59,00	769 1
Stralingswarmte en convectie	Inregelafsluiter Kvs=10,0m3/h 7500011 bi.dr.	DN40	1068572	stuk	71,50	769 1
	Accessoires voor inregelafsluiters					
Regeling en afsluiters	7500012 Koppelingset soldeer 15mm DN15		1061092	stuk	5,50	769 1
	7500013 Koppelingset soldeer 22mm DN20		1061094	stuk	10,50	769 1
	7500014 Koppelingset soldeer 28mm DN25		1061095	stuk	11,75	769 1
	7500015 Koppelingset soldeer 35mm DN32		1061096	stuk	20,00	769 1
	7500016 Koppelingset soldeer 42mm DN40		1061097	stuk	22,00	769 1
	7500017 Koppelingset soldeer 54mm DN50		1061098	stuk	42,00	769 1
	7500018 Staartstuk 3/8" bu.dr. DN10 set 2 stuks		1061491	stuk	5,20	769 1
	7500019 Staartstuk 1/2" bu.dr. DN15 set 2 stuks		1061492	stuk	5,50	769 1
	7500020 Staartstuk 3/4" bu.dr. DN20 set 2 stuks		1061493	stuk	10,50	769 1
	7500021 Staartstuk 1" bu.dr. DN25 set 2 stuks		1061494	stuk	11,50	769 1
Pompen en waterdruk	7500022 Staartstuk 1 1/4" bu.dr. DN32 set 2 stuks		1061495	stuk	20,00	769 1
	7500023 Staartstuk 1 1/2" bu.dr. DN40 set 2 stuks		1061496	stuk	22,00	769 1
	7500024 Staartstuk 2" bu.dr. DN50 set 2 stuks		1061497	stuk	42,25	769 1

Art.nr	Specificaties	Lev.nr	Ehd	Prijs	Grp	CC
--------	---------------	--------	-----	-------	-----	----

BALLOFIX voetventielen en afsluiters

BALLOFIX voetventielen en afsluiters

Voetventiel

7511088	3/8" recht					
7511096	1/2" recht					
7511104	3/4" recht					
7511112	1" recht					
7511090	3/8" recht	FA				
7511106	1/2" recht	FA				
7511092	3/8" haaks					
7511098	1/2" haaks					
7511108	3/4" haaks					
7511100	1/2" haaks	NO				

6001435	stuk	28,25	409	1
6001457	stuk	30,75	409	0
6001479	stuk	60,50	409	1
6001481	stuk	103,00	409	1
6001644	stuk	39,25	409	1
6001655	stuk	42,25	409	1
6001710	stuk	36,00	409	1
6001732	stuk	37,25	409	0
6001754	stuk	71,00	409	1
6001875	stuk	51,00	409	1

Ketels en
warmtepompen

Warmwatertechniek

Leidingsystemen

Stralingswarmte en
convectieRegeling en
afsluitersPompen en
waterdrukAfvoersystemen,
non ferro en
dakbedekking

Bevestiging

Luchttechniek

Airconditioning

Gereedschap

Art.nr Specificaties Lev.nr Ehd Prijs Grp CC

TOUR & ANDERSSON afsluiters en accessoires

Art.nr	Specificaties	Lev.nr	Ehd	Prijs	Grp	CC	
Tour & Andersson STAD inregelafsluiters incl. vul-en aftapaansluiting							
Strangregelafsluiter incl. meetnippels, binnendraad							
Ketels en warmtepompen	7511158 3/8"	m.vul-en aftapaansl.	52151609	stuk	54,00	766 1	
	7504462 1/2"	m.vul-en aftapaansl.	52151614	stuk	54,00	766 0	
	7504470 3/4"	m.vul-en aftapaansl.	52151620	stuk	64,00	766 0	
	7504489 1"	m.vul-en aftapaansl.	52151625	stuk	75,50	766 0	
	7511160 1 1/4"	m.vul-en aftapaansl.	52151632	stuk	89,50	766 0	
	7511162 1 1/2"	m.vul-en aftapaansl.	52151640	stuk	104,00	766 0	
	7511164 2"	m.vul-en aftapaansl.	52151650	stuk	131,00	766 0	
	Tour & Andersson STAD inregelafsluiters excl. vul-en aftapaansluiting						
Strangregelafsluiter incl. meetnippels, binnendraad							
Warmwatertechniek	7511166 3/8"	z.vul-en aftapaansl.	52151009	stuk	49,50	766 1	
	7511168 1/2"	z.vul-en aftapaansl.	52151014	stuk	49,50	766 0	
	7511170 3/4"	z.vul-en aftapaansl.	52151020	stuk	57,00	766 0	
	7511172 1"	z.vul-en aftapaansl.	52151025	stuk	70,50	766 0	
	7511174 1 1/4"	z.vul-en aftapaansl.	52151032	stuk	79,50	766 0	
	7511176 1 1/2"	z.vul-en aftapaansl.	52151040	stuk	94,50	766 0	
	7511178 2"	z.vul-en aftapaansl.	52151050	stuk	119,00	766 0	
	Tour & Andersson STAF-SG inregelafsluiters PN 25						
Strangregelafsluiter incl. meetnippels, flensaansluiting							
Stralingswarmte en convectie	7511204 DN 20, PN 25		52182020	stuk	171,00	766 1	
	7511206 DN 25, PN 25		52182025	stuk	189,00	766 0	
	7511208 DN 32, PN 25		52182032	stuk	220,00	766 0	
	7511210 DN 40, PN 25		52182040	stuk	266,00	766 0	
	7511212 DN 50, PN 25		52182050	stuk	285,00	766 0	
Tour & Andersson STAF inregelafsluiters PN 16							
Strangregelafsluiter incl. meetnippels, flensaansluiting							
Regeling en afsluiters	7511214 DN 65, PN16		52181065	stuk	340,00	766 0	
	7511216 DN 80, PN16		52182080	stuk	567,00	766 0	
	7511218 DN 100, PN16		52182090	stuk	843,00	766 0	
	7511220 DN 125, PN16		52182091	stuk	1149,00	766 0	
	7511222 DN 150, PN16		52182092	stuk	1722,00	766 0	
	7511224 DN 200, PN16		52181093	stuk	2966,00	766 1	
	7511226 DN 250, PN16		52181094	stuk	4560,00	766 1	
	7511228 DN 300, PN16		52181095	stuk	9901,00	766 1	
Tour & Andersson STS klepafsluiters incl. vul- en aftapaansluiting							
Klepafsluiter, binnendraad							
Pompen en waterdruk	7511180 1/2"	m.vul-en aftapaansl.	52149615	stuk	41,00	766 0	
	7511182 3/4"	m.vul-en aftapaansl.	52149620	stuk	45,00	766 0	
	7511184 1"	m.vul-en aftapaansl.	52149625	stuk	55,50	766 0	
	7511186 1 1/4"	m.vul-en aftapaansl.	52149632	stuk	68,00	766 0	
	7511188 1 1/2"	m.vul-en aftapaansl.	52149640	stuk	80,50	766 0	
	7511190 2"	m.vul-en aftapaansl.	52149650	stuk	106,00	766 0	
Tour & Andersson STS klepafsluiters excl. vul- en aftapaansluiting							
Klepafsluiter, binnendraad							
Afvoersystemen, non ferro en dakbedekking	7511192 1/2"	z.vul-en aftapaansl.	52149015	stuk	30,50	766 0	
	7511194 3/4"	z.vul-en aftapaansl.	52149020	stuk	36,25	766 0	
	7511196 1"	z.vul-en aftapaansl.	52149025	stuk	46,50	766 0	
	7511198 1 1/4"	z.vul-en aftapaansl.	52149032	stuk	56,00	766 0	
	7511200 1 1/2"	z.vul-en aftapaansl.	52149040	stuk	73,00	766 0	
	7511202 2"	z.vul-en aftapaansl.	52149050	stuk	98,50	766 0	
Accessoires Tour & Andersson							
Bevestiging	7511230 Meetnippel DTA-N 1/4" 30 mm		52179009	stuk	9,10	766 0	
	7511232 Meetnippel DTA-N 1/4" 90 mm		52179609	stuk	14,50	766 0	
	7511234 Opbouw verlenging meetnippel DTA 60 mm		52179006	stuk	23,00	766 0	
	7511236 Meetnippel DTA-N 3/8" 30 mm		52179008	stuk	9,10	766 1	
	7511238 Meetnippel DTA-VN 3/8" 90 mm		52179608	stuk	14,50	766 1	
	7511240 Meetnippel met slangtule DTA 1/4" 30 mm		52179000	stuk	10,50	766 1	
	7511242 Meetnippel met slangtule DTA-V 1/4" 90 mm		52179601	stuk	18,25	766 1	
	7511244 Meetnippel met slangtule DTA 3/8" 30 mm		52179007	stuk	10,50	766 1	
	7511246 Meetnippel met slangtule DTA-V 3/8" 90 mm		52179607	stuk	18,25	766 1	
	7511248 Handwiel STAD/F DN 10-DN 50		52186003	stuk	6,90	766 1	
Luchttechniek	7511250 Handwiel STAF DN 65-DN 150		52186002	stuk	16,25	766 1	
	7511252 Handwiel STAF DN 200-DN 300		52186004	stuk	194,00	766 1	
	7511254 Identificatieplaatje		52161990	stuk	1,43	766 1	
	7511256 Vul- en aftapset STAD 1/2"		52179990	stuk	12,25	766 1	
	7511258 Vul- en aftapset STAD 3/4"		52179996	stuk	12,75	766 1	
	Airconditioning						
	Gereedschap						

Art.nr	Specificaties	Lev.nr	Ehd	Prijs	Grp	CC
--------	---------------	--------	-----	-------	-----	----

TOUR & ANDERSSON afsluiters en accessoires

		Accessoires Tour & Andersson				
7511260	Meetnippeldopje	30776902	stuk	1,24	766	1
7511262	Plastic houder voor zelfdichtende nippel rood	30777101	stuk	0,48	766	1
7511264	Plastic houder voor zelfdichtende nippel blauw	30777102	stuk	0,48	766	1

Ketels en
warmtepompen

Warmwatertechniek

Leidingsystemen

Stralingswarmte en
convectieRegeling en
afsluitersPompen en
waterdrukAfvoersystemen,
non ferro en
dakbedekking

Bevestiging

Luchttechniek

Airconditioning

Gereedschap

SAUNDERS membraanafsluiters

Saunders Membraanafsluiters met binnendraad

Voor de meest uiteenlopende toepassingen van koud water (geen KIWA keur) tot zeer agressieve vloeistoffen, chemicaliën, gasen en slijtende stoffen.



Membraanafsluiter type 300 met binnendraad

1602278	1/2"	gietijzer	10051811	stuk	62,00	783	1
---------	------	-----------	----------	------	-------	-----	---

Membraanafsluiter type 300

1602280	3/4"	gietijzer	10051813	stuk	68,00	783	0
1602282	1"	gietijzer	10051809	stuk	79,50	783	0
1602284	1 1/4"	gietijzer	10051816	stuk	105,00	783	0
1602286	1 1/2"	gietijzer	10051815	stuk	130,00	783	0
1602288	2"	gietijzer	10051810	stuk	158,00	783	0

Membraanafsluiter type E3 met binnendraad

1602290	1/2"	brons	11233961	stuk	102,00	783	0
1602292	3/4"	brons	11234055	stuk	122,00	783	0
1602294	1"	brons	11233958	stuk	147,00	783	0
1602296	1 1/4"	brons	11233960	stuk	232,00	783	0
1602298	1 1/2"	brons	11233959	stuk	265,00	783	0
1602300	2"	brons	11233962	stuk	326,00	783	0
1602302	2 1/2"	brons	11234053	stuk	503,00	783	1
1602304	3"	brons	11234054	stuk	565,00	783	1

Saunders Membraanafsluiters en schuifafsluiters met flenzen



Membraanafsluiter type 300 met flenzen PN 10-16

1602308	DN 15	gietijzer	10052024	stuk	117,00	783	1
1602310	DN 20	gietijzer	10052025	stuk	131,00	783	1
1602312	DN 25	gietijzer	10052026	stuk	144,00	783	1
1602314	DN 32	gietijzer	10052027	stuk	175,00	783	1
1602316	DN 40	gietijzer	10052028	stuk	207,00	783	0
1602318	DN 50	gietijzer	10052029	stuk	240,00	783	0
1602320	DN 65	gietijzer	10052030	stuk	307,00	783	0
1602322	DN 80	gietijzer	10052031	stuk	384,00	783	1
1602324	DN 100	gietijzer	10052032	stuk	610,00	783	1
1602326	DN 125	gietijzer	11185926	stuk	804,00	783	1
1602328	DN 150	gietijzer	11185757	stuk	972,00	783	1
1602330	DN 200	gietijzer	11185932	stuk	2358,00	783	1

Membraanafsluiter type 425 met flenzen PN 10-16

1602332	DN 50	gietijzer	11234068	stuk	242,00	783	1
1602334	DN 65	gietijzer	11234069	stuk	309,00	783	1
1602336	DN 80	gietijzer	11234070	stuk	389,00	783	1
1602338	DN 100	gietijzer	11234071	stuk	613,00	783	1
1602340	DN 150	gietijzer	11234083	stuk	961,00	783	1

Schuifafsluiter met flenzen PN 6



1602382	DN 40	gietijzer	11179945	stuk	146,00	783	0
1602384	DN 50	gietijzer	11179948	stuk	170,00	783	0
1602386	DN 65	gietijzer	11124358	stuk	213,00	783	0
1602388	DN 80	gietijzer	11087115	stuk	249,00	783	0
1602390	DN 100	gietijzer	11087116	stuk	314,00	783	0
1602392	DN 125	gietijzer	11179952	stuk	436,00	783	1
1602394	DN 150	gietijzer	11179953	stuk	522,00	783	1

Saunders Losse membranen



Membraan type HT

1602342	DN 15 - 1/2"		10053582	stuk	15,75	783	1
1602344	DN 20 - 3/4"		10053583	stuk	19,25	783	1
1602346	DN 25 - 1"		10053584	stuk	22,50	783	1
1602348	DN 32 - 1 1/4"		10053585	stuk	36,00	783	1
1602350	DN 40 - 1 1/2"		10053586	stuk	47,25	783	1
1602352	DN 50 - 2"		10053587	stuk	47,25	783	1
1602354	DN 65 2 1/2"		10053588	stuk	66,50	783	1
1602356	DN 80 3"		10053589	stuk	90,00	783	1
1602358	DN 100 4"		10053590	stuk	199,00	783	1

Art.nr	Specificaties	Lev.nr	Ehd	Prijs	Grp	CC
--------	---------------	--------	-----	-------	-----	----

SAUNDERS membraanafsluiters

Saunders Losse membranen

Membraan type 300

1602360	DN 15 1/2"	10053630	stuk	19,75	783	0
1602362	DN 20 3/4"	10053631	stuk	24,50	783	0
1602364	DN 25 1"	10053632	stuk	28,25	783	0
1602366	DN 32 1 1/4"	10053633	stuk	35,75	783	0
1602368	DN 40 1 1/2"	10053634	stuk	39,50	783	0
1602370	DN 50 2"	10053635	stuk	45,50	783	0
1602372	DN 65 - 2 1/2"	10053636	stuk	69,00	783	0
1602374	DN 80 - 3"	10053637	stuk	104,00	783	0
1602376	DN 100 - 4"	10053638	stuk	170,00	783	1
1602378	DN 125 - 5"	10053639	stuk	236,00	783	1
1602380	DN 150 - 6"	10053640	stuk	309,00	783	1

Ketels en
warmtepompen

Warmwatertechniek

Leidingsystemen

Stralingswarmte en
convectieRegeling en
afsluitersPompen en
waterdrukAfvoersystemen,
non ferro en
dakbedekking

Bevestiging

Luchttechniek

Airconditioning

Gereedschap

UBEL afsluiters en meters

Ubel Boax vlinderafsluiters

De BOAX vlinderafsluiters zijn zowel geschikt voor verwarmings- als gekoeld watersystemen. De afsluiters kunnen direct tussen de leidingflenzen gemonteerd worden. Montage is mogelijk tussen flenzen PN 6, PN 10 en PN 16.

Door de "Lugs" aan het huis van de afsluiter kan deze ook als eindafsluiter worden toegepast. Door de verlengde nek kan de afsluiter eenvoudig worden geïsoleerd. De afsluiter is met behulp van de handgreep vergrendelbaar in 13 posities.



Vlinderklep fig. 0800A PN 6 - 10 - 16

1602258 DN 20	0800A020	stuk	98,50	783	1
1602260 DN 25	0800A025	stuk	98,50	783	1
1602262 DN 32	0800A032	stuk	105,00	783	0
1602264 DN 40	0800A040	stuk	120,00	783	0
1602266 DN 50	0800A050	stuk	126,00	783	0
1602268 DN 65	0800A065	stuk	137,00	783	0
1602270 DN 80	0800A080	stuk	145,00	783	0
1602272 DN 100	0800A100	stuk	166,00	783	0
1602274 DN 125	0800A125	stuk	213,00	783	0
1602276 DN 150	0800A150	stuk	290,00	783	1

Ubel Manometers en thermometers

Industriemanometers volgens DIN 16128 met zwart stalen kast en verchromde kap. Buisveer van een veerkrachtige koperlegering met tin gesoldeerd, bestand tegen een maximale omgevingstemperatuur van 50° C. Verzwaard overbrengingsmechanisme met fosforbronzen tandkrans, zgn. turbinebinnenwerk, wijzerplaat van aluminium, wit gespoten met zwarte opdruk, voorzien van 3 mm dik glas; aansluitnippel van messing. Deze meters zijn over het gehele meetgebied belastbaar; nauwkeurigheidsklasse 1,0.

Manometer 0-6 bar

1602250 1/2" 100 mm	100110000060	stuk	63,00	783	1
---------------------	--------------	------	-------	-----	---

Staaftermometer middelgroot

1602252 recht	09930630120	stuk	52,50	783	1
1602254 haaks	09940630120	stuk	58,50	783	0



Thermometer

1602256 100 mm inst. 60 mm	1088100063120	stuk	33,25	783	0
----------------------------	---------------	------	-------	-----	---

Art.nr	Specificaties	Lev.nr	Ehd	Prijs	Grp	CC
--------	---------------	--------	-----	-------	-----	----

Radiatorkoppelingen

SIMPLEX Radiatorkoppelingen

Klemset

7510986	1/2"x15 mm		verchromd	7510986	stuk	2,48	783	1
---------	------------	--	-----------	---------	------	------	-----	---

Radiatorkoppeling

7510990	1/2"x15 mm z.w+r		verchromd	7510990	stuk	2,83	783	1
---------	------------------	--	-----------	---------	------	------	-----	---

Radiatorkoppeling met tape

7510195	1/2" recht	10333	vernikkeld	3204564	stuk	6,70	783	0
---------	------------	-------	------------	---------	------	------	-----	---

7510152	1/2"x15 mm recht	10342	vernikkeld	3204630	stuk	5,30	783	0
---------	------------------	-------	------------	---------	------	------	-----	---

7510160	1/2" haaks	10336	vernikkeld	3204621	stuk	7,40	783	0
---------	------------	-------	------------	---------	------	------	-----	---

7510144	1/2"x15 mm haaks	10344	vernikkeld	3204641	stuk	6,20	783	0
---------	------------------	-------	------------	---------	------	------	-----	---

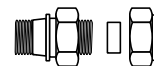
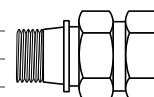

COMAP Radiatorkoppelingen

Radiatorkoppeling nikkel haaks

7511897	3/8"	3107 N	vernikkeld	490203	stuk	3,04	776	1
---------	------	--------	------------	--------	------	------	-----	---

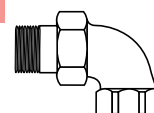

Radiatorkoppeling

7510306	1/2"	3107 N	vernikkeld	490204	stuk	3,78	776	0
---------	------	--------	------------	--------	------	------	-----	---

7511900	3/4"	3107 N	vernikkeld	490206	stuk	7,00	776	1
---------	------	--------	------------	--------	------	------	-----	---

7511870	3/8"	3107 N	vernikkeld	491203	stuk	2,42	776	1
---------	------	--------	------------	--------	------	------	-----	---

7510314	1/2"	3107 N	vernikkeld	491204	stuk	2,87	776	0
---------	------	--------	------------	--------	------	------	-----	---

7511889	3/4"	3107 N	vernikkeld	491206	stuk	5,40	776	1
---------	------	--------	------------	--------	------	------	-----	---

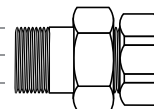

Ketels en warmtepompen

Warmwatertechniek

Leidingsystemen

Stralingswarmte en convectie

Regeling en afsluiters

Pompen en waterdruk

Afvoersystemen, non ferro en dakbedekking

Bevestiging

Luchttechniek

Airconditioning

Gereedschap

Art.nr	Specificaties	Lev.nr	Ehd	Prijs	Grp	CC
--------	---------------	--------	-----	-------	-----	----

Schuifafsluiters

Messing schuifafsluiters

Schuifafsluiter

7510994	15 mm klem	messing	7510994	stuk	12,25	783	1
7510996	22 mm klem	messing	7510996	stuk	17,00	783	1
7510998	28 mm klem	messing	7510998	stuk	22,00	783	1

Schuifafsluiter met binnendraad

7511000	3/8"	messing, PN 16	7511000	stuk	8,80	783	1
7511002	1/2"	messing, PN 16	7511002	stuk	8,80	783	1
7511004	3/4"	messing, PN 16	7511004	stuk	11,25	783	1
7511006	1"	messing, PN 16	7511006	stuk	14,75	783	1
7511008	1 1/4"	messing, PN 16	7511008	stuk	19,25	783	1
7511010	1 1/2"	messing, PN 16	7511010	stuk	25,25	783	1
7511012	2"	messing, PN 16	7511012	stuk	34,00	783	1

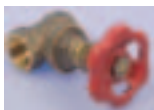

Schuifafsluiter licht model met binnendraad

7511134	2 1/2"	messing	7511134	stuk	59,00	783	1
7511136	3"	messing	7511136	stuk	84,00	783	1
7511138	4"	messing	7511138	stuk	146,00	783	1

Ketels en
warmtepompen

Warmwatertechniek

Leidingsystemen

Stralingswarmte en
convectie

Regeling en
afsluiters

Pompen en
waterdruk

Afvoersystemen,
non ferro en
dakbedekking

Bevestiging

Luchttechniek

Airconditioning

Gereedschap

Art.nr	Specificaties	Lev.nr	Ehd	Prijs	Grp	CC
--------	---------------	--------	-----	-------	-----	----

Kogelkranen**C-50 kogelkranen****Kogelkraan C50 met binnendraad**

7511014	1/4"	messing	vernikkeld	7511014	stuk	11,75	783	1
7511016	3/8"	messing	vernikkeld	7511016	stuk	11,75	783	0



Ketels en warmtepompen

Kogelkranen met knelaansluiting**Kogelkraan zwaar model**

7511032	15 mm klem	messing	vernikkeld	7511032	stuk	19,75	783	0
7511034	22 mm klem	messing	vernikkeld	7511034	stuk	23,75	783	0
7511036	28 mm klem	messing	vernikkeld	7511036	stuk	33,25	783	0
7511038	35 mm klem	messing	vernikkeld	7511038	stuk	41,75	783	1

Warmwatertechniek

Kogelkraan met vlinderhendel

7530005	15 mm klem	messing	vernikkeld	7530005	stuk	15,00	783	0
7530013	22 mm klem	messing	vernikkeld	7530013	stuk	20,00	783	0
7530021	28 mm klem	messing	vernikkeld	7530021	stuk	30,00	783	0

Leidingsystemen

Kogelkranen licht model**Kogelkraan licht model**

7511152	2 1/2"	messing binendraad	vernikkeld	7511152	stuk	192,00	783	1
7511154	3"	messing binendraad	vernikkeld	7511154	stuk	279,00	783	1
7511156	4"	messing binendraad	vernikkeld	7511156	stuk	464,00	783	1

Stralingswarmte en convectie

Kogelkraan 141 met hendel binnendraad

7530269	1/2"		vernikkeld	7530269	stuk	11,00	783	0
7530277	3/4"		vernikkeld	7530277	stuk	14,25	783	0
7530285	1"		vernikkeld	7530285	stuk	20,75	783	0
7530293	1 1/4"		vernikkeld	7530293	stuk	31,50	783	0
7530307	1 1/2"		vernikkeld	7530307	stuk	43,00	783	0
7530315	2"		vernikkeld	7530315	stuk	71,00	783	0

Regeling en afsluiters

NEFIT membraanafsluiters**Membraanafsluiter MN 20 met binnendraad**

7560036	1/2"	brons/messing		9572001303	stuk	25,00	783	1
7560044	3/4"	brons/messing		9572001304	stuk	30,50	783	1
7560052	1"	brons/messing		9572001305	stuk	51,00	783	1
7560060	1 1/4"	brons/messing		9572001306	stuk	70,50	783	1
7560079	1 1/2"	brons/messing		9572001307	stuk	99,00	783	1
7560087	2"	brons/messing		9572001308	stuk	135,00	783	1

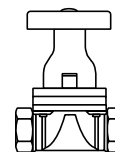

Pompen en waterdruk

Afvoersystemen, non ferro en dakbedekking

Bevestiging

Luchttechniek

Airconditioning

Gereedschap

DANFOSS thermostaten

Danfoss Kamerthermostaten

Kamerthermostaten

RMT

Mechanische kamerthermostaat, met of zonder thermometer. Meerdrads aansluiting dus geen batterijen nodig. Temperatuurinstelgebied van 8 tot 30°C, schakelvermogen 250 V AC 10(4) A.

RET B

Elektronische kamerthermostaat met draaiknop. Display met ruimtetemperatuur en warmtevraagindicatie.

Bij verstellen van de temperatuur tijdelijk de ingestelde waarde op display.

Twee-draads aansluiting met batterijvoeding. Temperatuurinstelgebied van 8 tot 30°C, schakelvermogen 3(1) A (potentiaalvrij).

RT 51 - 52

Volledig digitale ruimtethermostaat. Temperatuurinstelling met druktoetsen. Zowel dag- als nachttemperatuur instelbaar. Handmatige (RT51) of automatische (RT52) omschakeling dag- en nachttemperatuur.

LCD -display met ruimtetemperatuur en ingestelde temperatuur, dag- of nacht- en warmtevraagindicatie.

Twee-draads aansluiting met batterijvoeding. Temperatuurinstelgebied van 5 tot 30°C, schakelvermogen 6(2) A (potentiaalvrij).

Ketels en
warmtepompen

Warmwatertechniek

Leidingsystemen



Kamerthermostaat

8303218 RMT 230T	3 of 4-aderig	230 V	087N1125	stuk	51,50	773	1
8303749 RMT 230	3 of 4-aderig	230 V	087N1100	stuk	46,00	773	0
8303525 RET B	2-aderig		087N7251NL	stuk	47,50	773	0
8303533 RT 51	2-aderig	digitaal	087N6996	stuk	48,75	773	0
8303541 RT 52	2-aderig	digitaal	087N6997	stuk	56,00	773	0

Stralingswarmte en
convectie



Regeling en
afsluiters

Danfoss Klokthermostaten

Digitale klokthermostaten TP5000-RF en TP7000

Digitale klokthermostaat met vooraf instelbare in- en uitschakeltijden. De TP5000 heeft een 5/2 dagen programma. Keuze uit een tijdproportionele of een aan/uit regeling. De klokthermostaten zijn batterijgevoed en kunnen dus tweedraads worden aangesloten.

Pompen en
waterdruk



Klokthermostaat

8303152 TP 7000		digitaal	087N7400	stuk	106,00	773	0
8303568 TP 5000		digitaal	087N6995	stuk	86,00	773	0

Afvoersystemen,
non ferro en
dakbedekking

Danfoss Draadloze klokthermostaten

Draadloos installatiegemak

De TP5000-RF is toe te passen op plaatsen waar bedrading niet mogelijk of wenselijk is. De draadloze thermostaat moet gecombineerd worden met een RX-ontvanger die bij de ketel wordt gemonteerd. Deze RX-ontvangers zijn er in een 1, 2 en 3-kanaals uitvoering zodat de ontvanger eventueel kan worden aangestuurd met meerdere thermostaten.

Bevestiging



Klokthermostaat

8303154 TP 5000 RF	radiografisch	digitaal	087N6998	stuk	112,00	773	0
--------------------	---------------	----------	----------	------	--------	-----	---

Luchttechniek



Ontvanger

8303156 RX 1	1-kanaal		087N7476	stuk	112,00	773	0
8303158 RX 2	2-kanalen		087N7479	stuk	142,00	773	1
8303160 RX 3	3-kanalen		087N7478	stuk	150,00	773	1

Airconditioning

Gereedschap

HEIMEIER thermostaten en aandrijvingen

Heimeier Kamerthermostaten

Kamerthermostaat

7502109	24 V	zonder schakelaar		194600500	stuk	32,75	763	0
7502125	24 V	met schakelaar		194800500	stuk	38,50	763	1
7502095	230 V	zonder schakelaar		193600500	stuk	26,75	763	0
7502117	230 V	met schakelaar		193800500	stuk	32,75	763	0
7502206	E-1	voor EMO-1	24 V	196001500	stuk	190,00	763	1
7502214	E-3	voor EMO-3	24 V	198001500	stuk	286,00	763	1

Ketels en
warmtepompen

Warmwatertechniek

Leidingsystemen

Klokthermostaat

7502079	24 V	wit		194200500	stuk	119,00	763	1
---------	------	-----	--	-----------	------	--------	-----	---

Stralingswarmte en
convectie

Heimeier Thermische aandrijvingen

De Heimeier zoneregelaars zijn leverbaar in verschillende uitvoeringen, geschikt voor verschillende voltages. De motoren passen op alle Heimeier thermostatische afsluiters en drieweg verdeelafsluiters. Aansluitkabel 1 m. De volgende uitvoeringen zijn leverbaar:

- EMO T elektrothermische zoneregelaar zonder eindschakelaar met motor 24 of 230 Volt, stroomloos gesloten (NC) of stroomloos geopend (NO).
- Elektrothermische zoneregelaar met eindschakelaar met motor 24 of 230 Volt, stroomloos gesloten (NC).
- EMO 3: 3-punts servomotor, geschikt voor aansluiting op een 3-punts regelaar; voedingsspanning 24 Volt.
- EMO 1: proportionele servomotor, geschikt voor aansluiting op een regelaar met een stuurspanning van 0 10 Volt of 10 0 Volt; voedingsspanning 24 Volt.

Regeling en
afsluiters

Elektro-thermische stelaandrijving

7502141	230 V-NC			183100500	stuk	31,75	763	0
7502133	230 V-NO			183500500	stuk	31,75	763	0
7502176	24 V-NC			184100500	stuk	31,75	763	0
7502168	24 V-NO			184500500	stuk	31,75	763	0
7502184	24 V	met eindcontact		498801000	stuk	55,00	763	0
7502192	230 V	met eindcontact		496801000	stuk	55,00	763	0

Pompen en
waterdruk

Heimeier Servomotoren

Motor EMO-1								
1602038	EMO-1	10-0 V	24 V	186100500	stuk	135,00	763	1
1602040	EMO-1	2-10 V	24 V	186200500	stuk	135,00	763	1
1602042	EMO-1	10-2 V	24 V	186300500	stuk	135,00	763	1

Afvoersystemen,
non ferro en
dakbedekking

Proportionele stelaandrijving

7502222	EMO-1 P		24 V	186000500	stuk	125,00	763	0
---------	---------	--	------	-----------	------	--------	-----	---

Bevestiging

3-punts stelaandrijving 24V

7502230	EMO-1		24 V	188000500	stuk	95,50	763	1
---------	-------	--	------	-----------	------	-------	-----	---

Heimeier Trafo's

Trafostation								
7502249			24 - 230 V	160000000	stuk	196,00	763	0



Luchttechniek

Trafocentrale

7502257			24 - 230 V	161000000	stuk	399,00	763	1
7502265		met pompschakelaar	24 - 230 V	161100000	stuk	454,00	763	1

Airconditioning

Art.nr	Specificaties	Lev.nr	Ehd	Prijs	Grp	CC
--------	---------------	--------	-----	-------	-----	----

HONEYWELL thermostaten

Honeywell Kamerthermostaten

kamerthermostaat

8303851	Round on/off	24 V	T87G1006	stuk	52,50	779	0
---------	--------------	------	----------	------	-------	-----	---

Kamerthermostaat

8303859	Day Night Round	24 V	T8715G1009	stuk	64,00	779	1
---------	-----------------	------	------------	------	-------	-----	---

8303867	Round Sound	24 V	T87G1022	stuk	81,00	779	1
---------	-------------	------	----------	------	-------	-----	---

8303800	Round Modulation	basismodel	OpenTherm	T87M1003	stuk	51,50	779	0
---------	------------------	------------	-----------	----------	------	-------	-----	---

8303819	Round Modulation	CV + warmwater	OpenTherm	T87M1011	stuk	60,50	779	0
---------	------------------	----------------	-----------	----------	------	-------	-----	---

kamerthermostaat

8303347	Easystat	basismodel	24 V	T8400A1002	stuk	55,00	779	0
---------	----------	------------	------	------------	------	-------	-----	---



Kamerthermostaat

8303355	Easystat	CV + warmwater	24 V	T8400N1003	stuk	64,00	779	0
---------	----------	----------------	------	------------	------	-------	-----	---

8300127	T6360	met omschakelcontact	230 V	T6360B1002	stuk	58,00	780	0
---------	-------	----------------------	-------	------------	------	-------	-----	---

Beschermkap universeel voor thermostaat

8300010				TG512A1009	stuk	75,00	780	1
---------	--	--	--	------------	------	-------	-----	---

Honeywell Klokthermostaten

klokthermostaat

8303487	Chronotherm IV	wit		T8602ANL8	stuk	143,00	779	0
---------	----------------	-----	--	-----------	------	--------	-----	---



Klokthermostaat

8302932	Chronotherm Modulation			T8851M1000	stuk	145,00	779	0
---------	------------------------	--	--	------------	------	--------	-----	---

klokthermostaat

8303483	Chronotherm Vision			TH8100U1004	stuk	163,00	779	0
---------	--------------------	--	--	-------------	------	--------	-----	---



Binnentemperatuurvoeler

8300021				C7189U1005	stuk	21,25	780	1
---------	--	--	--	------------	------	-------	-----	---

Buitentemperatuurvoeler

8300022				C7089U1006	stuk	31,75	780	1
---------	--	--	--	------------	------	-------	-----	---

Klokthermostaat

8303485	Chronotherm CM67RF			Y6667D1011	stuk	184,00	779	0
---------	--------------------	--	--	------------	------	--------	-----	---

Honeywell Thermische aandrijvingen en servomotoren

Thermische servomotor

3401186	Z 100 UAGE	24V	NC m. einsch.	MT4024SNC	stuk	49,25	780	1
---------	------------	-----	---------------	-----------	------	-------	-----	---

Servomotor voor mengkranen en smoorkleppen

8303164	VMM 20	230V		VMM20	stuk	306,00	779	1
---------	--------	------	--	-------	------	--------	-----	---

Art.nr	Specificaties	Lev.nr	Ehd	Prijs	Grp	CC
--------	---------------	--------	-----	-------	-----	----

ITHO / THEBEN klokthermostaten**Itho / Theben Klokthermostaten****Klokthermostaat**

8303192	RAM 784	analoog	7550501	stuk	179,00	817	0
8303196	RAMSES 811 Top		7550555	stuk	180,00	817	0
8303214	RAMSES 818 top	met afstandsvoeler	7550560	stuk	301,00	817	0

Ketels en
warmtepompen

Warmwatertechniek

Leidingsystemen

Itho / Theben Draadloze klokthermostaten**Klokthermostaat**

8303210	RAM 797 HF	1 zone	7550566	stuk	309,00	817	0
---------	------------	--------	---------	------	--------	-----	---

Stralingswarmte en
convectieRegeling en
afsluitersPompen en
waterdrukAfvoersystemen,
non ferro en
dakbedekking

Bevestiging

Luchttechniek

Airconditioning

Gereedschap

OVENTROP thermostaten en aandrijvingen**Oventrop kamerthermostaten**

De Oventrop mechanische kamerthermostaten 24 en 230 V kunnen o.a. worden toegepast in combinatie met elektrothermische motoren voor individuele ruimtetemperatuurregeling (2-punts aan/uit).

De 24 V elektronische kamerthermostaat met 0 10 V uitgang is bedoeld voor toepassing in combinatie met een elektromotorische aandrijving 0 10 V.

Kamerthermostaat

	7505132 24 V		1152052	stuk	31,50	769	0
	7505130 230 V		1152051	stuk	27,75	769	0
	7505134 24 V	elektronisch	1152151	stuk	128,00	769	0

Oventrop Klokthermostaten

De Oventrop analoge klokthermostaten 230 V kunnen o.a. worden toegepast in combinatie met elektrothermische motoren voor individuele ruimtetemperatuurregeling (2-punts aan/uit). Het model 1152551 is uitgevoerd met een dagschijf; model 1152552 is voorzien van een wekschijf.

Klokthermostaat

	7505136 230 V	dag	1152551	stuk	200,00	769	1
	7505138 230 V	week	1152552	stuk	204,00	769	1

Beschermkoffer klokthermostaat

	7505140		1152591	stuk	97,00	769	1
--	---------	--	---------	------	-------	-----	---

Oventrop Thermische aandrijvingen

Oventrop elektromotorische aandrijvingen worden in de verwarming, ventilatie en koeling ingezet. De motoren kunnen gebruikt worden voor de temperatuurregeling per lokaal of met conventionele radiatoren, radiatoren met geïntegreerde ventielgarnituren, met verdelers in vloerverwarming, plafondstralingsverwarming, koelplafondsysteem en inductietoestellen.

De motoren zijn geschikt voor een proportioneel ingangssignaal 0 10 Volt, resp. 3-puntssignaal. Voedingsspanning 24 Volt.

Elektrothermische motor

	7503253 LH	230 V	NB	1012465	stuk	30,50	769	0
	7503261 LH	24 V	NC	1012466	stuk	30,50	769	0
	7503288 LH	230 V	NC omstel.NO	1012485	stuk	32,75	769	0
	7503296 LH	24 V	NC omstel.NO	1012486	stuk	32,75	769	0
	7503318 LH	230 V	NO	1012487	stuk	46,75	769	0

Oventrop Servomotoren**Elektromotorische aandrijving**

	7505018	24 V	0-10 V	1012700	stuk	98,00	769	0
	7505020	24 V	3-punts	1012701	stuk	136,00	769	0

SIEMENS kamer- en klokthermostaten

Siemens Kamerthermostaten

RAA 10 - 20

Ruimtethermostaten met afzonderlijke uitgangen voor alleen verwarmen of alleen koelen.

De RAA 10 heeft geen bedieningselementen op de buitenzijde van de thermostaat (blinde uitvoering).

Temperatuurinstelling (RAA 20) met draaiknop. Mechanische begrenzing van het instelbereik.

Tweedraads aansluiting, temperatuur instelgebied van 8 tot 30°C en een schakelvermogen van 24 ... 250 V AC 6 (1,5) A

Kamerthermostaat

8303120 RAA 20

RAA20

stuk

16,00

823

0

Ketels en
warmtepompen

Warmwatertechniek

Siemens Klokthermostaten

REV 12 - 33 Push & Roll

Unieke programmering met een Push & Roll toets. De REV12 heeft een gemakkelijk te programmeren 24 uren programma. Meer geavanceerde uitvoeringen met 7-dagen en werkdagen- weekendprogrammering.

Tweedraads aansluiting en batterijvoeding. Temperatuur instelgebied van 5 tot 29°C, schakelvermogen van 24 ... 250 V AC 6(2,5) A.

REV 100 - 200 touch-screen

Thermostaten REV 100 en 200 zijn voorzien van een touch screen bediening. De REV 200 beschikt standaard over een verlicht beeldscherm. Goede leesbaarheid van het beeldscherm en eenvoudig te bedienen.

Tweedraads aansluiting en batterijvoeding. Temperatuur instelgebied van 3 tot 29°C, schakelvermogen van 24 ... 250 V AC 8(3,5) A.

klokthermostaat

8305076 REV 100

touch screen

REV100

stuk

110,00

823

0

8305074 REV 11

REV11

stuk

88,50

823

0

8305070 RDD

met dag- nachtprogr.

RDD10.1

stuk

52,50

823

1

8305072 RDE

met weekprogramma

RDE10.1 XA

stuk

60,50

823

0

Leidingsystemen

Stralingswarmte en
convectieRegeling en
afsluitersPompen en
waterdrukAfvoersystemen,
non ferro en
dakbedekking

Bevestiging

Luchttechniek

Airconditioning

Gereedschap

CENVAX regelingen



Cenvax VAG weersafhankelijke regelingen

Weersafhankelijke regelaar

8303681	VAG 5000 Basic	040-TE1200	stuk	253,00	814	0
8303326	VAG 4000 P	040-TE1101	stuk	305,00	814	0
8303328	VAG 4000 MP	040-TE1102	stuk	325,00	814	0
8303314	VAG 4000 Duo	040-TE1103	stuk	368,00	814	0
8301357	VAG 5000 Floor	040TE1201	stuk	448,00	814	0

Afstandsbediening

8303330	FS 171	040-TE9026	stuk	155,00	814	0
---------	--------	------------	------	--------	-----	---

Cenvax Cascade- en boilerregelingen

TK 102

De TK 102 is een op tijdbasis gebaseerde, lastafhankelijke cascaderregelaar voor 2 c.v.-ketels. De regelaar kan door vrijwel elke 2-punts regelaar worden aangestuurd. De regelaar is voorzien van 2 potmeters voor in- en afschakelvertraging en verder uitgevoerd met een schuifschakelaar voor de keuze van de (automatische) volgorde-omschakeling. Door middel van 3 LED's wordt aangegeven of er spanning is en welke ketel aangeschakeld is.

MK 104 De MK 104 is een universeel toepasbare, tijdsafhankelijke cascaderregelaar voor 2 tot 4 trappen. De MK 104 kan worden aangestuurd door vrijwel elke aan/uit 3-punts regelaar (puls/pauze) of potentiaalvrij aan/ uit signaal. De in- en uitschakelvertraging is voor elke trap afzonderlijk instelbaar. Door het omzetten van een schakelaar op de print kan de schakelvolgorde worden omgekeerd. Dit omschakelen kan ook automatisch elke week plaatsvinden.

Cascaderregeling



8301042	TK 102	maximaal 2 ketels	082-EN1007	stuk	191,00	814	0
8300020	MK 104	maximaal 4 ketels	082-EN1008	stuk	266,00	814	0



Boilerregeling

7286050	BC 130	082-EN5100	stuk	182,00	814	0
---------	--------	------------	------	--------	-----	---

Trafo-relais



8303324	TR 2A	082-EN1004	stuk	160,00	814	1
---------	-------	------------	------	--------	-----	---

Art.nr	Specificaties	Lev.nr	Ehd	Prijs	Grp	CC
--------	---------------	--------	-----	-------	-----	----

CENVAX regelingen

Cenvax Combicontrol regelaars

De Cenvax Combicontrol apparaten zijn bestemd voor wandmontage en kenmerken zich door:

- eenvoudige bediening
- 6 potentiaalvrije uitgangen
- 8 analoge / digitale ingangen
- wekklok met 2 bedrijfstijden per etmaal en vakantieblok met 8 vakantieblokken
- storingssignalering van de voelers.

Door de Combicontrol regeling uit te breiden met het MF 144 modem is het mogelijk de storingsmelding op afstand (per fax) te ontvangen. Cenvax heeft voor Combicontrol regelaars een bus ontwikkeld die de mogelijkheid biedt installaties op te delen in eenvoudige regelingen. Kenmerkend bij de CTR-bus is dat alle aangesloten apparatuur stand-alone werkt en dat er geen centrale aanwezig is. Hierdoor kunnen alle Combicontrol apparaten ook zonder CTR-bus functioneren. Buiten de bediening via een display is het mogelijk via een PC de regeling te beheren. Door de gehele CTR productielijn is de bediening van de apparaten gelijk en zijn slechts vier toetsen aanwezig om de gebruiksvriendelijkheid te vergroten

WK 305 - 306 cascaderregelaar

De WK 305 kan worden toegepast voor het regelen van een cascadeopstelling van maximaal 6 ketels of 5 ketels en één transportpomp. De regeling stuurt de ketels (aan/ uit). De gewenste watertemperatuur (aanvoer) wordt bepaald op basis van een stooklijn, op basis van de gewenste temperatuur van andere (externe) regelingen of op basis van de ingang "boilervraag".

MG 315 - 316 groepenregelaar

De MG 315 en MG 316 groepenregelaars kunnen worden toegepast voor het regelen van één van de volgende combinaties van installatieonderdelen: één of twee menggroepen; een menggroep en een pompgroep; een menggroep en een indirect gestookte heater; een menggroep en een boilergroep; twee indirect gestookte heaters of een menggroep en een ééntrapsketel.

VR 320 - 321 ventilatieregelaar

De VR 320 en VR 321 ventilatieregelaars kunnen worden toegepast voor het regelen van een ventilatiesysteem met 100% buitenlucht. Daarnaast is de VR 320/ VR 321 voorzien van een regeling voor het aansturen van een ééntraps ketel.

WR 330 winkelregelaar

De WR 330 winkelregelaar kan worden toegepast voor het optimaal regelen van de klimaatinstallatie in winkels. De regeling stuurt de volgende installatieonderdelen: de ketelinstallatie (met max. twee ééntraps ketel) of een stadverwarmingsgroep; de transportpomp; het luchtgordijn; de split-unit (vrijgave koeling) en de afzuigventilator of een heater.

TC 301 - 302 tapwaterregelaar

De TC 301 en TC 302 tapwaterregelaars kunnen worden toegepast voor het regelen van tapwatersystemen. Dit systeem is voorzien van een externe warmtewisselaar en kan zijn uitgevoerd met of zonder buffervat. De regeling stuurt een mengklep (3-punts sturing), een boilergroepspomp, een oplaadpomp en eventueel de ketel (aan/ uit).

ZW 340 - 341 zwembadregelaar

De ZW 340 en ZW 341 zwembadregelaars kunnen worden toegepast voor het regelen van de verwarming van zwembadwater door middel van een warmtewisselaar. De regeling stuurt een mengklep (3-punts sturing) en een pomp.

WT 310 - 311 cascaderregelaar

De WT 310 en WT 311 tweetraps ketelregelaars kunnen worden toegepast voor het regelen van één of twee (cascade) tweetraps ketels en de bijbehorende pomp(en). De gewenste aanvoertemperatuur wordt door de regeling bepaald op basis van een stooklijn, op basis van de gewenste temperatuur van ander (externe) regelingen of op basis van externe warmtevraag.

8301360	WK 305	met display/bed.	082-EN1500B	stuk	614,00	814	0
8303316	WK 306	zonder display/bed.	082-EN1501B	stuk	485,00	814	1
8303300	VR 320	met display/bed.	082-EN1508D	stuk	794,00	814	1
8303268	VR 321	zonder display/bed.	082-EN1509D	stuk	706,00	814	1
8303292	ZW 340	met display/bed.	082-EN1520	stuk	712,00	814	1
8303270	ZW 341	zonder display/bed.	082-EN1521	stuk	610,00	814	1
8303284	BR 325	met display/bed.	082-EN1524	stuk	1010,00	814	1
8303280	BR 326	zonder display/bed.	082-EN1525	stuk	934,00	814	1
8303288	WT 310	met display/bed.	082-EN1522	stuk	660,00	814	1
8303286	WT 311	zonder display/bed.	082-EN1523	stuk	580,00	814	1
8303296	TC 301	met display/bed.	082-EN1504B	stuk	592,00	814	0
8303294	TC 302	zonder display/bed.	082-EN1505B	stuk	476,00	814	1
8303298	WR 330	met display/bed.	082-EN1510B	stuk	734,00	814	1
8303306	MG 315	met display/bed.	082-EN1506C	stuk	732,00	814	0
8303302	MG 316	zonder display/bed.	082-EN1507C	stuk	644,00	814	0

Cenvax Opnemers Combicontrol

Buitenvoeler

8301379	ZAF 200		040-TE4008	stuk	38,00	814	0
---------	---------	--	------------	------	-------	-----	---



Ketels en warmtepompen

Warmwatertechniek

Leidingsystemen

Stralingswarmte en convectie

Regeling en afsluiters

Pompen en waterdruk

Afvoersystemen, non ferro en dakbedekking

Bevestiging

Luchttechniek

Airconditioning

Art.nr	Specificaties	Lev.nr	Ehd	Prijs	Grp	CC
--------	---------------	--------	-----	-------	-----	----

CENVAX regelingen

Cenvax Opnemers Combicontrol



Klemvoeler

8301387 ZVF 210	040-TE4005	stuk	38,00	814	0
-----------------	------------	------	-------	-----	---



Ruimtevoeler los

8301395 ZRF 3601	040-TE4000	stuk	62,00	814	0
------------------	------------	------	-------	-----	---

Kanaalvoeler met flens

8303308 AKF 10.200	203-TA1000	stuk	105,00	814	0
--------------------	------------	------	--------	-----	---

Dompelvoeler met klemveer

8303310 TF 25-6S	203-TA1001	stuk	39,00	814	0
------------------	------------	------	-------	-----	---

Dompelvoeler met dompelbuis

8303322 AKF 6-145	1/2"x150 mm	203-TA1002	stuk	70,00	814	0
8303354 AKF 6-80	1/2"x80 mm	203-TA1003	stuk	66,00	814	0

Cenvax Modems en accessoires Combicontrol

8303252 CTR remote (CD-rom)	192-EN9051	stuk	151,00	814	1
8303256 Verloopkabel RV 176 1,8 m	082-EN9029	stuk	34,25	814	1
8303260 Verbindingskabel Combicontrol-PC 5 m	101-IN9001	stuk	64,50	814	1
8303262 Modem code permanente vrijgave	192-EN9999	stuk	574,00	814	1
8303264 Faxmodem DF 56 k	003-TR1001	stuk	460,00	814	1
8303318 Timer CT 10	082-EN9027	stuk	119,00	814	0
8303356 Uitbreiding behuizing UC 7	082-EN9037	stuk	42,00	814	0

ITHO / THEBEN weersafhankelijke regelingen

Itho / Theben Weersafhankelijke regelingen

WRT 2001

De Theben WRT 2001 is een weersafhankelijke aanvoertemperatuurregeling met digitale dag- weekschakelklok voor nachtverlaging. De regelaar wordt compleet met voelers geleverd. De WRT 2001 heeft verder een aansluitmogelijkheid voor een externe ruimtetemperatuuropnehmer. De regelaar is 24 Volts gevoed (extern), heeft een temperatuurinstelgebied van 6 tot 22°C en een schakelvermogen van 24 V AC 5(2) A.

WRT/WA - RAM 784 WA

Itho comfortregelsysteem WRT/WA - RAM 784 WA is een weersafhankelijke regelaar met analoge klok met dag- en weekprogramma. Het systeem bestaat uit een bij de cv-ketel te monteren regelaar WRT/WA en een in het hoofdvertrek te monteren afstandsbediening RAM 784 WA. De regelaar wordt compleet met voelers geleverd. De verbindingkabel tussen de regelaar en de ketel kan 2-aderig worden uitgevoerd. De regelaar is 24 Volts gevoed (extern), heeft een temperatuurinstelgebied van 2 tot 25°C en een schakelvermogen van 24 V AC 1A. Comfort Control 3000

De Itho Comfort Control 3000 is een weersafhankelijke regeling met digitale weekschakelklok voor nachtverlaging. De regeling bestaat uit een afstandsbediening met klok en een aparte regelaar. Het geheel wordt compleet met voelers geleverd. De regelaar heeft een temperatuurinstelgebied van 5 tot 30°C en een schakelvermogen van 24 V AC 1A.

Weersafhankelijke regeling

8302383 Comfort Control 3000	7550621	stuk	367,00	817	0
8301158 WRT 2001	7550610	stuk	387,00	817	0

Itho / Theben Accessoires

8303208 Voeler WRV	7550650	stuk	42,25	817	1
8303410 Watervoeler 1002/2001/3001	7559563	stuk	54,50	817	1
8303412 Buitenvoeler 1002/2001/3001	7559564	stuk	58,00	817	1

Ketels en
warmtepompen

Warmwatertechniek

Leidingsystemen

Stralingswarmte en
convectieRegeling en
afsluitersPompen en
waterdrukAfvoersystemen,
non ferro en
dakbedekking

Bevestiging

Luchttechniek

Airconditioning

Gereedschap

SIEMENS weersafhankelijke regelingen

RVP 102

De Siemens RVP 102 is een analoge verwarmingsregelaar voor woningen en kleinere bedrijfsgebouwen. De regelaar is ontworpen als keteltemperatuurregeling voor het weersafhankelijk besturen van een eentraps brander.

De regelaar is 230 Volt gevoed en heeft een schakelvermogen van 24 ... 250 V AC 2A.

De complete set bestaat uit: - regelaar RVP102 - ruimtebedieningsapparaat QAW70 - buitentemperatuuropnehmer QAC32 - klemtemperatuuropnehmer met klemband QAD22.RVL 470

De Siemens RVL 470 regelt weerafhankelijk de aanvoertemperatuur met of zonder ruimtetemperatuurinvloed. Naar keuze 6 installatietypen met automatische toewijzing van de functies:

- 1 verwarmingsgroep
- 1 brander (1- of 2-traps)
- 1 groep met stadsverwarmingsaansluiting
- 1 voorgeregelde groep; warmtevraag via de databus
- voorregeling van de keteltemperatuur; warmtevraag via de databus
- voorregeling van een stadsverwarmingsaansluiting; warmtevraag via de databus

De regelaar wordt 230 Volt gevoed en heeft een schakelvermogen van 24 ... 250 V AC 2A. De opnemers dienen apart te worden besteld.

Ketels en warmtepompen

Warmwatertechniek

Leidingsystemen



Siemens Weersafhankelijke regelaars

Weersafhankelijke regeling

8303122 RVP 102	RVP102SET	stuk	292,00	820	1
8303124 RVL 470	RVL470	stuk	719,00	820	1

Stralingswarmte en convector



Regeling en afsluiters

Siemens Opnemers

Klemtemperatuuropnehmer

8303128 QAD 22	QAD22	stuk	37,00	820	1
----------------	-------	------	-------	-----	---

Analoog ruimtebedieningsapparaat

8303132 QAW 50	QAW50	stuk	108,00	820	1
----------------	-------	------	--------	-----	---

Ruimtetemperatuuropnehmer

8303136 QAA 24	QAA24	stuk	45,00	820	1
----------------	-------	------	-------	-----	---

Buitemperatuuropnehmer

8303138 QAC 22	QAC22	stuk	32,00	820	1
----------------	-------	------	-------	-----	---

Pompen en waterdruk

Afvoersystemen, non ferro en dakbedekking

Bevestiging

Luchttechniek

Airconditioning

Gereedschap

Art.nr	Specificaties	Lev.nr	Ehd	Prijs	Grp	CC
--------	---------------	--------	-----	-------	-----	----

SIEMENS regelaars en afsluiters

Siemens regelaars en afsluiters

3-weg afsluiter

8303105	1" DN15 Kvs=4	VXG44154	stuk	100,00	820	1
8303107	1 1/4" DN20 Kvs=6,3	VXG442063	stuk	104,00	820	1
8303109	1 1/2" DN25 Kvs=10	VXG442510	stuk	120,00	820	1
8303111	2" DN32 Kvs=16	VXG443216	stuk	163,00	820	1
8303113	2 1/2" DN40 Kvs=25	VXG444025	stuk	210,00	820	1

Servomotor

8303115	230V 3-punts	SQS3500	stuk	171,00	820	1
8303117	230V 3-punts met nulspanning	SQS3553	stuk	264,00	820	1
8303121	24V	SQS65	stuk	205,00	820	1
8303123	24V met nulspanning	SQS8500	stuk	171,00	820	1

Accessoires voor regelaars en afsluiters

8303125	Adapter voor oude afsluiter	ASK30	stuk	25,00	820	1
8303127	Hulpschakelaar SQS35/SQS85	ASC96	stuk	44,00	820	1
8303129	Set koppelingen voor VXG44.15	ALG153	stuk	13,50	820	1
8303131	Set koppelingen voor VXG44.20	ALG203	stuk	13,50	820	1
8303133	Set koppelingen voor VXG44.25	ALG253	stuk	16,50	820	1
8303135	Set koppelingen voor VXG44.32	ALG323	stuk	22,50	820	1
8303137	Set koppelingen voor VXG44.40	ALG403	stuk	25,50	820	1

Ketels en
warmtepompen

Warmwatertechniek

Leidingsystemen

Stralingswarmte en
convectieRegeling en
afsluitersPompen en
waterdrukAfvoersystemen,
non ferro en
dakbedekking

Bevestiging

Luchttechniek

Airconditioning

Gereedschap

Twee- en driewegkleppen en onderdelen

HONEYWELL



2-wegklep

8303032	YVC8615AG1100	22 mm klem	24 V	YVC8615AG1100	stuk	161,00	780	0
8303030	YVC8015AG1100	22 mm klem	230 V	YVC8015AG1100	stuk	144,00	780	0

2-wegmengklep

8303036	230V 3/4"	binnendraad		YVC8615AJ1100	stuk	144,00	780	0
---------	-----------	-------------	--	---------------	------	--------	-----	---

3-wegklep



8302898	VC8610MF6004	22 mm klem	24 V	VC8610MF6004	stuk	199,00	780	0
8300232	V8044C1024B	3/4" bi.dr.	24 V	V8044C1024B	stuk	172,00	780	0
8302774	V8044F1001B	3/4" bi.dr.	24 V	V8044F1001B	stuk	180,00	780	0
8303028	V8044F1035B	1" bi.dr.	24 V	V8044F1035B	stuk	193,00	780	1
8303024	V4044F1000B	3/4" bi.dr.	230 V	V4044F1000B	stuk	180,00	780	1
8300607	V8044C1065B	1" bi.dr.	24 V	V8044C1065B	stuk	180,00	780	0
8302782	V8044F1043B	1" bi.dr.	24 V	V8044F1043B	stuk	183,00	780	0
8302901	VC8610MP6004	1" bi.dr.	24 V	VC8610MP6004	stuk	194,00	780	0
8303022	V4044C1312B	1" bi.dr.	230 V	V4044C1312B	stuk	210,00	780	1
8303026	V4044F1034B	1" bi.dr.	230 V	V4044F1034B	stuk	183,00	780	1
8302746	V4044C1189B	3/4" bi.dr.	230 V	V4044C1189B	stuk	206,00	780	1

Bovendeel 3-wegklep

8303038				40003917004	stuk	181,00	780	1
---------	--	--	--	-------------	------	--------	-----	---

Motorgedeelte 3-wegklep

8302820	VC8010ZZ05			VC8010ZZ05	stuk	110,00	780	0
8302839	VC8610ZZ05			VC8610ZZ05	stuk	116,00	780	0

Motor los voor 3-wegklep

8300496	40001011002		24 V	40001011002	stuk	57,00	780	0
8301484	272868		230 V	272868	stuk	59,50	780	1

Afsluitbal voor 3-wegklep

8302812	272742A			272742A	stuk	12,25	780	0
8303040	40004622001			40004622001	stuk	17,75	780	1

Aansluitkabel VC

8302847	40007182101			40007182101	stuk	26,25	780	0
---------	-------------	--	--	-------------	------	-------	-----	---

Binnenwerk inclusief sleutel

8302863	VCZZ6005			VCZZ6005	stuk	36,75	780	0
8302871	VCZZ6105			VCZZ6105	stuk	41,75	780	0

Tussenplaat

8302806	40003918002			40003918001	stuk	27,00	780	1
---------	-------------	--	--	-------------	------	-------	-----	---

MUT



2-wegklep

8303372	3/4" bi.dr.	24 V	met eindcontact	30SF202M1426	stuk	92,00	823	1
8303374	1" bi.dr.	24 V	met eindcontact	30SF252M1433	stuk	93,50	823	1
8303376	3/4" bi.dr.	230 V	met eindcontact	30SF202M1226	stuk	92,00	823	1
8303378	1" bi.dr.	230 V	met eindcontact	30SF252M1233	stuk	93,50	823	1

3-wegklep



8303380	3/4" bi.dr.	24 V	met eindcontact	30SF20M10426	stuk	93,50	823	1
8303384	3/4" bi.dr.	230 V	met eindcontact	30SF20M10226	stuk	93,50	823	1
8303382	1" bi.dr.	24 V	met eindcontact	30SF25M10433	stuk	96,50	823	1
8303390	1" bi.dr.	230 V	met eindcontact	30SF25M10233	stuk	96,50	823	1

Aandrijfmotor

8303386		24 V		300020003204	stuk	42,00	823	1
8303388		230 V		300020003202	stuk	42,00	823	1

Eindcontact enkel

8303392				30002000M101	stuk	10,50	823	1
---------	--	--	--	--------------	------	-------	-----	---

Eindcontact dubbel

8303394				30002000M101	stuk	10,50	823	1
---------	--	--	--	--------------	------	-------	-----	---

Ketels en
warmtepompen

Warmwatertechniek

Leidingsystemen

Stralingswarmte en
convectieRegeling en
afsluitersPompen en
waterdrukAfvoersystemen,
non ferro en
dakbedekking

Bevestiging

Luchttechniek

Airconditioning

Gereedschap

Art.nr	Specificaties	Lev.nr	Ehd	Prijs	Grp	CC
Gasblokken en toebehoren						
8300070	Tradeline gasblok V8600C1053 1/2" 24 V	V8600C1053U	stuk	159,00	780	1
8302731	Tradeline gasblok V8700C4023 1/2" 24 V	V8700C4023U	stuk	219,00	780	1
8300089	Tradeline gasblok V8800C1127 3/4" 24 V	V8800C1127U	stuk	220,00	780	0
8303042	Tradeline servo-drukregelaar V5306E1010 2,5-18 mbar	V5306E1010	stuk	43,75	780	1
8303070	Tradeline servo-drukregelaar V5306E1036 20-50 mbar	V5306E1036	stuk	43,75	780	1
8303044	Tradeline servo-drukregelaar V5307E1043 20-50 mbar tweetraps	V5307E1043	stuk	104,00	780	1
8303076	Tradeline vloerklemveer 45003847001	45003847001	stuk	6,70	780	1
8302685	Servo-druk module Modulec V5335A2442TR	V5335A2442TR	stuk	139,00	780	1
8302707	Servo-druk module Modulec V5335A2632TR	V5335A2632TR	stuk	139,00	780	1
8303054	Tradeline piëzo ontsteking Q635A1028	Q635A1028	stuk	48,00	780	1
Honeywell Thermokoppels						
Universeel thermokoppel						
8300356	SLC90S	8300356	stuk	3,76	823	0
<hr/>						
Tradeline thermokoppel						
8300143	Q370A1006 met 8 hulpstukken	Q370A1006	stuk	13,50	780	0
8303048	Q331A1099 90 cm	Q331A1099	stuk	13,00	780	1



Ketels en warmtepompen

Warmwatertechniek

Leidingsystemen

Stralingswarmte en convectie

Regeling en afsluiters

Pompen en waterdruk

Afvoersystemen, non ferro en dakbedekking

Bevestiging

Luchttechniek

Airconditioning

Gereedschap

Art.nr	Specificaties	Lev.nr	Ehd	Prijs	Grp	CC
--------	---------------	--------	-----	-------	-----	----

Thermostaatkabel



Thermostaatkabel

Thermostaatkabel						
8303166	2x0,8 mm	rol 100 m	wit	8303166	rol	35,50 823 0
8303168	3x0,8 mm	rol 100 m	wit	8303168	rol	55,00 823 0
8303170	4x0,8 mm	rol 100 m	wit	8303170	rol	70,50 823 0
8303172	6x0,8 mm	rol 100 m	wit	8303172	rol	112,00 823 0
8303174	8x0,8 mm	rol 100 m	wit	8303174	rol	142,00 823 0

Ketels en
warmtepompen

Warmwatertechniek

Leidingsystemen

Stralingswarmte en
convectie

Regeling en
afsluiters

Pompen en
waterdruk

Afvoersystemen,
non ferro en
dakbedekking

Bevestiging

Luchttechniek

Airconditioning

Gereedschap

Art.nr	Specificaties	Lev.nr	Ehd	Prijs	Grp	CC
--------	---------------	--------	-----	-------	-----	----

Ketel-, boiler- en klemthermostaten**Ketel- en boilerthermostaten****Ketelthermostaat**

8300550	40-110 °C 230 V	ex.dompelbuis	L6188A2044U020	stuk	101,00	780	1
8300461	25-95 °C 230 V	met dompelbuis	L6188A2002U020	stuk	91,00	780	1
8300488 met 1,5m cap.	25-95 °C 230 V	ex.dompelbuis	L6188A2028U020	stuk	91,00	780	1
8303012 met voeler en cap.	40-110 °C 230 V	met knop	L6189A2043B	stuk	86,00	780	1
8302642 met voeler en cap.	25-98 °C 230 V	schroevendr.	L6189B2025U010	stuk	91,00	780	1
8300569	40-110 °C 230 V		L6191A2007U020	stuk	172,00	780	1



Ketels en warmtepompen

Dompelbuis

8303020			45002608TR	stuk	41,75	780	1
---------	--	--	------------	------	-------	-----	---

Warmwatertechniek

Ketelthermostaat

8303222 KT59B			059B0125	stuk	71,00	779	1
---------------	--	--	----------	------	-------	-----	---

Dompelbuis

8303224 KT59B			059B0220	stuk	28,50	779	1
---------------	--	--	----------	------	-------	-----	---

Leidingsystemen

Ketelthermostaat universeel

8300194 C03A			C03A	stuk	32,50	823	0
--------------	--	--	------	------	-------	-----	---

Klem-/aanlegthermostaten**Aanlegthermostaat**

7570457 AT41E	30-90 °C	230 V	041E0000	stuk	47,50	773	0
8303278 BRC	20-90 °C		52003000	stuk	21,00	823	0
8300240 C01A			C01A	stuk	20,75	823	0



Stralingswarmte en convectie



Regeling en afsluiters

Pompen en waterdruk

Afvoersystemen, non ferro en dakbedekking

Bevestiging

Luchttechniek

Airconditioning

Gereedschap

Art.nr	Specificaties	Lev.nr	Ehd	Prijs	Grp	CC
--------	---------------	--------	-----	-------	-----	----

Transformatoren



Keteltrafo's

Transformator

8303242	TR133.3605	7 VA	TR1333605	stuk	53,00	823	0
8303246	TR122.00.01	20 VA	TR1220001	stuk	62,00	823	0
8303248	TR119.20	30 VA	TR1192001	stuk	95,50	823	0
7000227	TR	7 VA	71301	stuk	34,00	613	0



Regeltrafo's

5-standenschakelaar

8504072	VTR 203.05	230 V	VTR20305	stuk	181,00	823	0
8504078	VTR 205.00	230 V	VTR20500	stuk	243,00	823	0
8504084	VTR 207.00	230 V	VTR20700	stuk	317,00	823	0

Ketels en
warmtepompen

Warmwatertechniek

Leidingsystemen

Stralingswarmte en
convectie

Regeling en
afsluiters

Pompen en
waterdruk

Afvoersystemen,
non ferro en
dakbedekking

Bevestiging

Luchttechniek

Airconditioning

Gereedschap

Art.nr	Specificaties	Lev.nr	Ehd	Prijs	Grp	CC
--------	---------------	--------	-----	-------	-----	----

DANFOSS magneetkleppen**Danfoss magneetkleppen**

Magneetventiel
8303230 EVSI 10

032U1251

stuk

54,50

773

0

Ketels en
warmtepompen

Magneetspoel
8303232 24 V

018F6707

stuk

43,75

773

0

8303236 230 V

018F6701

stuk

43,75

773

0



Warmwatertechniek

Diversen regeling

3-weg motorkogelkraan

8303400 1 1/4"

24 V

501524300

stuk

432,00

786

0

Droogkookbeveiliging

8304206 1/2"x1/8" bui.dr.

8304206

stuk

12,25

783

0

8304208 1/2" bui.dr.

8304208

stuk

12,25

783

0



Leidingsystemen

Stralingswarmte en
convectieRegeling en
afsluitersPompen en
waterdrukAfvoersystemen,
non ferro en
dakbedekking

Bevestiging

Luchttechniek

Airconditioning

Gereedschap

Ongekend



zuinig

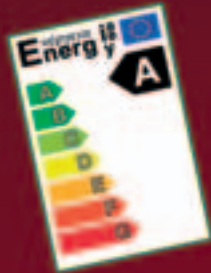

COMPACTE MAGNA'S

De nieuwe Magna pompen zijn kleinere uitvoeringen van de grote Magna's die veelvuldig in grote applicaties toegepast worden. Hun A-classificatie completeert de range van A-label Magna's.

UPS

Door verbeterde technologie en een grotere efficiency is deze drie standen pomp nu voorzien, als enige in zijn soort van een B-classificatie.



ALPHA PRO

De Alpha Pro profiteert van geoptimaliseerde energiebesparende technologie. Deze circulatie-pomp voor woonhuizen krijgt een A-classificatie op het energielabel.



Doorsnee circulatiepompen in Europese CV installaties behoren tot energieklassen D of E. In vergelijking met deze pompen ligt het energieverbruik van een A klasse pomp 75% lager. Kijk voor meer informatie op energyproject.com.

Pompen en waterdruk

Pompen

DAB circulatiepompen	552
GRUNDFOS pompen	553
KSB pompen	559
WILO pompen	560
Condenswaterpompen	564

Expansievaten, overstortventielen en meters

FLAMCO expansievaten	565
FLOCO expansievaten	566
PNEUMATEX expansievaten en appendages	567
PLIEGER / EXPANDO expansievaten	569
REFLEX expansievaten	571
FLAMCO appendages	573
Toebehoren expansievaten	575
Overstortventielen en vulcombinaties	576
Manometers, thermometers en manothermometers	577

Ontluchting vul- en aftapmateriaal

SPIROTECH ontluchters, lucht- en vuilafscheiders	579
FLAMCO luchtafscheiders	581
Ontluchters en aftappers	582
Vulslangsets	585

Pompen en waterdruk

DAB circulatiepompen

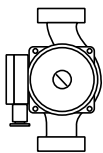

DAB circulatiepompen

Circulatiepomp 230 V

8210183	VA35	L=130 mm	1 1/2" bui.dr.	505100182	stuk	112,00	812	1
8210245	VA55	L=130 mm	1 1/2" bui.dr.	505102182	stuk	125,00	812	1
8210179	VA35	L=180 mm	1 1/2" bui.dr.	505130182	stuk	112,00	812	0
8210241	VA55	L=180 mm	1 1/2" bui.dr.	505132182	stuk	125,00	812	1

Ketels en
warmtepompen

Warmwatertechniek

Leidingsystemen

Stralingswarmte en
convectie

Regeling en
afsluiters

Pompen en
waterdruk

Afvoersystemen,
non ferro en
dakbedekking

Bevestiging

Luchttechniek

Airconditioning

Gereedschap

Art.nr	Specificaties	Lev.nr	Ehd	Prijs	Grp	CC
--------	---------------	--------	-----	-------	-----	----

GRUNDFOS pompen**Grundfos UPS serie 100 - 1 x 230 V**

Toepassingen:

- cv-ketels
- vloerverwarming
- circulatiesystemen- groepspompen

Capaciteit: tot 10 m³/h.

Opvoerhoogte: tot 8 m.

Maximale druk: 10 bar

Mediumtemperatuur: 25 °C tot + 110 °C (om condensatie in de klemmenkast en de stator te voorkomen, dient de mediumtemperatuur altijd hoger te zijn dan de omgevingstemperatuur).

Circulatiepomp 230 V

8212872	UPS20-40	L=130 mm	1 1/4" bui.dr.	96281371	stuk	204,00	805	0
8212880	UPS20-50	L=130 mm	1 1/4" bui.dr.	96281420	stuk	230,00	805	1
8211504	UPS20-60	L=130 mm	1 1/4" bui.dr.	96281472	stuk	252,00	805	0
8210071	UPS21-40F	L=120 mm	ovale flens	96281386	stuk	230,00	805	1
8211506	UPS21-50	L=120 mm	ovale flens	96281434	stuk	252,00	805	1
8212139	UPS25-20	L=180 mm	1 1/2" bui.dr.	59542500	stuk	176,00	805	0
8212147	UPS25-30	L=180 mm	1 1/2" bui.dr.	59543000	stuk	190,00	805	0
8210322	UPS25-40S	L=130 mm	1 1/2" bui.dr.	96281376	stuk	194,00	805	0
8210098	UPS25-40S	L=180 mm	1 1/2" bui.dr.	96281384	stuk	194,00	805	0
8210039	UPS25-50	L=130 mm	1 1/2" bui.dr.	96281424	stuk	215,00	805	0
8210233	UPS25-50	L=180 mm	1 1/2" bui.dr.	96281432	stuk	215,00	805	0
8212899	UPS25-60	L=130 mm	1 1/2" bui.dr.	96281476	stuk	241,00	805	0
8210292	UPS25-60	L=180 mm	1 1/2" bui.dr.	59546500	stuk	241,00	805	0
8211523	UPS25-55	L=180 mm	1 1/2" bui.dr.	52002110	stuk	279,00	805	0
8211531	UPS25-80	L=180 mm	1 1/2" bui.dr.	52001110	stuk	329,00	805	0
8211558	UPS32-20	L=180 mm	2" bui.dr.	59582500	stuk	201,00	805	1
8211566	UPS32-25	L=180 mm	2" bui.dr.	52014060	stuk	308,00	805	0
8211574	UPS32-40	L=180 mm	2" bui.dr.	96281390	stuk	215,00	805	0
8211582	UPS32-55	L=180 mm	2" bui.dr.	52001011	stuk	355,00	805	1
8211590	UPS32-60	L=180 mm	2" bui.dr.	59586500	stuk	266,00	805	0
8210047	UPS32-80	L=180 mm	2" bui.dr.	52052010	stuk	403,00	805	0
8210063	UPS36-20F	L=200 mm	DN32vierk.PN10	52034040	stuk	387,00	805	1
8211522	UPS36-50F	L=200 mm	DN32vierk.PN10	52011110	stuk	439,00	805	0
8210101	UPS40-50F	L=250 mm	DN 40 PN 6/10	52031310	stuk	439,00	805	0
8211604	UPS40-80F	L=180 mm	DN 40 PN 6/10	52022110	stuk	488,00	805	0

Ketels en
warmtepompen

Warmwatertechniek

Leidingsystemen

Stralingswarmte en
convectieRegeling en
afsluitersPompen en
waterdrukAfvoersystemen,
non ferro en
dakbedekking

Bevestiging

Luchttechniek

Airconditioning

Gereedschap

Grundfos UPS serie 100 - 3 x 400 V**Circulatiepomp 400 V**

8211612	UPS25-20	L=180 mm	1 1/2" bui.dr.	59542800	stuk	267,00	805	1
8211620	UPS25-40	L=180 mm	1 1/2" bui.dr.	59544800	stuk	289,00	805	1
8211639	UPS25-50	L=180 mm	1 1/2" bui.dr.	59545800	stuk	327,00	805	0
8211647	UPS25-60	L=180 mm	1 1/2" bui.dr.	59546800	stuk	363,00	805	0
8211655	UPS25-80	L=180 mm	1 1/2" bui.dr.	52004390	stuk	329,00	805	0
8211663	UPS32-20	L=180 mm	2" bui.dr.	59582800	stuk	289,00	805	1
8211671	UPS32-40	L=180 mm	2" bui.dr.	59584800	stuk	313,00	805	1
8211698	UPS32-50	L=180 mm	2" bui.dr.	59585800	stuk	349,00	805	1
8211736	UP40-50F	L=250 mm	DN 40 PN 6/10	52031390	stuk	439,00	805	1

Grundfos Alpha serie**Circulatiepomp Alpha 230 V**

8212015	25-40	L=180 mm	1 1/2" bui.dr.	96288961	stuk	167,00	805	1
8212023	25-60	L=130 mm	1 1/2" bui.dr.	59546622	stuk	207,00	805	1
8212031	32-60	L=180 mm	2" bui.dr.	96288976	stuk	212,00	805	1



GRUNDFOS pompen

Grundfos UPE serie 2000 (Magna) - 1 x 230 V

Toepassingen:

- groepspompen
- shuntpompen
- circulatiesystemen

Capaciteit: tot 92 m³/h.

Opvoerhoogte: tot 12 m.

Maximale druk: 10 bar

Mediumtemperatuur: 15 °C tot + 95 °C (om condensatie in de klemmenkast en de stator te voorkomen, dient de mediumtemperatuur altijd hoger te zijn dan de omgevingstemperatuur).

De UPE Serie 2000 is uitgevoerd met ingebouwde trappenloze toerenregeling.

Circulatiepomp 230 V

8212953 UPE 25-40	L=180 mm	1 1/2" bui.dr.	59544092	stuk	221,00	805	1
8212910 UPE 25-60	L=130 mm	1 1/2" bui.dr.	59526544	stuk	271,00	805	0
8212929 UPE 25-60	L=180 mm	1 1/2" bui.dr.	59546574	stuk	271,00	805	0
8210104 25-100			96281015	stuk	679,00	805	0
8212937 UPE 32-60	L=180 mm	2" bui.dr.	59586505	stuk	287,00	805	0
8210102 32-100 (T)			96281016	stuk	742,00	805	0
8210105 40-100F			96281019	stuk	779,00	805	0

Circulatiepomp Magna 230 V

8212678 UPE32-120F	L=220 mm	DN 32 PN 6/10	96513625	stuk	1097,00	805	0
8212686 UPE40-120F	L=250 mm	DN 40 PN 6/10	96513626	stuk	1362,00	805	0
8212694 UPE50-60F	L=280 mm	DN 50 PN 6/10	96513627	stuk	1499,00	805	0
8210103 50-100F			96281020	stuk	947,00	805	0
8212708 UPE65-60F	L=340 mm	DN 65 PN 6/10	96441216	stuk	1753,00	805	0



Circulatiepomp 230 V

8212945 UPE 65-120F	L=340 mm	DN 65 PN 6/10	96504873	stuk	1988,00	805	0
---------------------	----------	---------------	----------	------	---------	-----	---

Grundfos UPE serie 2000 (Magna) - 3 x 400 V

Circulatiepomp 400 V

8211540 UPE80-120F	L=360 mm	DN 80 PN 06	96402442	stuk	2580,00	805	0
8211542 UPE100-60F	L=450 mm	DN 100 PN 06	96402616	stuk	2826,00	805	0

Accessoires Grundfos UPE serie 2000 (Magna)

8210107 Passtuk 30mm Magna 40-100F			96281076	stuk	78,00	806	0
8210108 Passtuk 40mm Magna 50-100F			96281077	stuk	103,00	806	0

Grundfos UPS enkelpompen serie 200 - 1 x 230 V

Toepassingen:

- groepspompen
- shuntpompen
- circulatiesystemen

Capaciteit: tot 70 m³/h.

Opvoerhoogte: tot 18 m.

Maximale druk: 10 bar

Mediumtemperatuur: 10 °C tot + 120 °C (om condensatie in de klemmenkast en de stator te voorkomen, dient de mediumtemperatuur altijd hoger te zijn dan de omgevingstemperatuur).

Circulatiepomp 230 V

8211930 UPS32-30F	L=220 mm	DN 32 PN 6/10	96401733	stuk	601,00	805	1
8211949 UPS32-60F	L=220 mm	DN 32 PN 6/10	96401771	stuk	646,00	805	0
8212902 UPS32-120F	L=220 mm	DN 32 PN 6/10	96401837	stuk	811,00	805	0
8212155 UPS40-30F	L=250 mm	DN 40 PN 6/10	96401870	stuk	724,00	805	0
8212163 UPS40-60/4F	L=250 mm	DN 40 PN 6/10	96401897	stuk	890,00	805	0
8212171 UPS40-60/2F	L=250 mm	DN 40 PN 6/10	96401915	stuk	735,00	805	0
8212198 UPS40-120F	L=250 mm	DN 40 PN 6/10	96401942	stuk	926,00	805	0
8212201 UPS50-30F	L=280 mm	DN 50 PN 6/10	96402004	stuk	816,00	805	1
8212236 UPS50-60/2F	L=280 mm	DN 50 PN 6/10	96402053	stuk	836,00	805	0
8212228 UPS50-60/4F	L=280 mm	DN 50 PN 6/10	96402035	stuk	1005,00	805	1
8212244 UPS50-120F	L=280 mm	DN 50 PN 6/10	96402101	stuk	1025,00	805	0
8212252 UPS65-30F	L=340 mm	DN 65 PN 6/10	96402177	stuk	1025,00	805	1
8212279 UPS65-60/2F	L=340 mm	DN 65 PN 6/10	96402258	stuk	1025,00	805	1
8212260 UPS65-60/4F	L=340 mm	DN 65 PN 6/10	96402227	stuk	1230,00	805	1
8212287 UPS65-120F	L=340 mm	DN 65 PN 6/10	96402278	stuk	1230,00	805	1



Art.nr	Specificaties	Lev.nr	Ehd	Prijs	Grp	CC
--------	---------------	--------	-----	-------	-----	----

GRUNDFOS pompen**Grundfos UPS enkelpompen serie 200 - 3 x 400 V****Circulatiepomp 400 V**

8211744	UPS32-30F	L=220 mm	DN 32 PN 6/10	96401735	stuk	572,00	805	0
8211752	UPS32-60F	L=220 mm	DN 32 PN 6/10	96401777	stuk	616,00	805	0
8211701	UPS32-80	L=180 mm	DN 32 PN 6/10	52052090	stuk	403,00	805	1
8212317	UPS80-120F	L=360 mm	DN 80 PN 06	96402440	stuk	1532,00	805	0
8211760	UPS32-120	L=220 mm	DN 32 PN 6/10	96401839	stuk	774,00	805	0
8211779	UPS40-30F	L=250 mm	DN 40 PN 6/10	96401872	stuk	691,00	805	0
8211795	UPS40-60/2F	L=250 mm	DN 40 PN 6/10	96401917	stuk	699,00	805	0
8211787	UPS40-60/4F	L=250 mm	DN 40 PN 6/10	96401899	stuk	849,00	805	0
8211809	UPS40-120F	L=250 mm	DN 40 PN 6/10	96401944	stuk	883,00	805	0
8211817	UPS40-180F	L=250 mm	DN 40 PN 6/10	96401979	stuk	1041,00	805	1
8211825	UPS50-30F	L=280 mm	DN 50 PN 6/10	96402006	stuk	777,00	805	0
8211841	UPS50-60/2F	L=280 mm	DN 50 PN 6/10	96402055	stuk	797,00	805	0
8211833	UPS50-60/4F	L=280 mm	DN 50 PN 6/10	96402037	stuk	957,00	805	0
8211868	UPS50-120F	L=280 mm	DN 50 PN 6/10	96402103	stuk	979,00	805	0
8211876	UPS50-180F	L=280 mm	DN 50 PN 6/10	96402136	stuk	1105,00	805	1
8211884	UPS65-30F	L=340 mm	DN 65 PN 6/10	96402181	stuk	979,00	805	0
8211906	UPS65-60/2F	L=340 mm	DN 65 PN 6/10	96402260	stuk	979,00	805	1
8211892	UPS65-60/4F	L=340 mm	DN 65 PN 6/10	96402229	stuk	1170,00	805	0
8211914	UPS65-120F	L=340 mm	DN 65 PN 6/10	96402280	stuk	1170,00	805	0
8211922	UPS65-180F	L=340 mm	DN 65 PN 6/10	96402316	stuk	1340,00	805	1
8212295	UPS80-30F	L=360 mm	DN 80 PN 06	96402346	stuk	1294,00	805	1
8212309	UPS80-60F	L=360 mm	DN 80 PN 06	96402391	stuk	1483,00	805	0
8211524	UPS100-30F	L=450 mm	DN 100 PN 06	96402503	stuk	1677,00	805	0



Ketels en warmtepompen

Warmwatertechniek

Leidingsystemen

Stralingswarmte en convectie

Grundfos UPSD dubbelpompen serie 200 - 1 x 230 V

Dubbelpompen

Toepassingen:

- groepspompen

- shuntpompen

- circulatiesystemen

Capaciteit: tot 70 m³/h.

Opvoerhoogte: tot 18 m.

Maximale druk: 10 bar

Mediumtemperatuur: 10 °C tot + 120 °C (om condensatie in de klemmenkast en de stator te voorkomen, dient de mediumtemperatuur altijd hoger te zijn dan de omgevingstemperatuur).

Dubbelpomp 230 V

8211544	UPSD32-30F	L=220 mm	DN 32 PN 6/10	96408895	stuk	1145,00	805	1
8211546	UPSD32-60F	L=220 mm	DN 32 PN 6/10	96408898	stuk	1230,00	805	1
8211548	UPSD32-120F	L=220 mm	DN 32 PN 6/10	96408893	stuk	1543,00	805	1
8211556	UPSD40-30F	L=250 mm	DN 40 PN 6/10	96408904	stuk	1376,00	805	1
8211560	UPSD40-60/2F	L=250 mm	DN 40 PN 6/10	96408907	stuk	1397,00	805	1
8211562	UPSD40-120F	L=250 mm	DN 40 PN 6/10	96408901	stuk	1759,00	805	1
8211572	UPSD50-30F	L=280 mm	DN 50 PN 6/10	96408916	stuk	1720,00	805	1
8211576	UPSD50-60/4F	L=280 mm	DN 50 PN 6/10	96408922	stuk	2117,00	805	1
8211578	UPSD50-120F	L=280 mm	DN 50 PN 6/10	96408910	stuk	2163,00	805	1
8211580	UPSD50-180F	L=280 mm	DN 50 PN 6/10	96408913	stuk	2437,00	805	1
8211594	UPSD65-30F	L=340 mm	DN 65 PN 6/10	96408930	stuk	1949,00	805	1
8211596	UPSD65-60-4F	L=340 mm	DN 65 PN 6/10	96408936	stuk	2333,00	805	1
8211598	UPSD65-120F	L=340 mm	DN 65 PN 6/10	96408925	stuk	2333,00	805	1



Pompen en waterdruk

Afvoersystemen, non ferro en dakbedekking

Grundfos UPSD dubbelpompen serie 200 - 3 x 400 V**Dubbelpomp 400 V**

8211550	UPSD32-30F	L=220 mm	DN 32 PN 6/10	96408897	stuk	1090,00	805	1
8211552	UPSD32-60F	L=220 mm	DN 32 PN 6/10	96408900	stuk	1170,00	805	1
8211554	UPSD32-120F	L=220 mm	DN 32 PN 6/10	96408961	stuk	1471,00	805	1
8211564	UPSD40-30F	L=250 mm	DN 40 PN 6/10	96408906	stuk	1312,00	805	1
8211568	UPSD40-60/2F	L=250 mm	DN 40 PN 6/10	96408909	stuk	1330,00	805	1
8211570	UPSD40-120F	L=250 mm	DN 40 PN 6/10	96408903	stuk	1677,00	805	1
8211584	UPSD50-30F	L=280 mm	DN 50 PN 6/10	96408918	stuk	1476,00	805	1
8211586	UPSD50-60/4F	L=280 mm	DN 50 PN 6/10	96408924	stuk	2015,00	805	1
8211588	UPSD50-120F	L=280 mm	DN 50 PN 6/10	96408912	stuk	2061,00	805	1
8211592	UPSD50-180F	L=280 mm	DN 50 PN 6/10	96408915	stuk	2319,00	805	1
8211600	UPSD65-30F	L=340 mm	DN 65 PN 6/10	96408932	stuk	1860,00	805	1
8211602	UPSD65-60/4F	L=340 mm	DN 65 PN 6/10	96408938	stuk	2220,00	805	1
8211606	UPSD65-120F	L=340 mm	DN 65 PN 6/10	96408927	stuk	2220,00	805	1
8211608	UPSD65-180F	L=340 mm	DN 65 PN 6/10	96408929	stuk	2549,00	805	1
8211610	UPSD80-30F	L=360 mm	DN 80 PN 06	96408947	stuk	2496,00	805	1
8211614	UPSD80-60F	L=360 mm	DN 80 PN 06	96408951	stuk	2860,00	805	1
8211616	UPSD80-120F	L=360 mm	DN 80 PN 06	96408944	stuk	2914,00	805	1
8211618	UPSD100-30F	L=450 mm	DN 100 PN 06	96408892	stuk	3251,00	805	1

Bevestiging

Luchttechniek

Airconditioning

GRUNDFOS pompen

Grundfos UP(A,S) tapwaterpompen - 1 x 230 V

Toepassingen:

- circulatiesystemen
- tapwatersystemen
- boilercirculatie / oplaadpomp

Capaciteit: tot 10 m³/h.

Opvoerhoogte: tot 8 m.

Maximale druk: 10 bar

Mediumtemperatuur: 25 °C tot + 110 °C (om condensatie in de klemmenkast en de stator te voorkomen, dient de mediumtemperatuur altijd hoger te zijn dan de omgevingstemperatuur).

Aanbevolen maximum temperatuur voor tapwater 60 °C.

Ketels en
warmtepompen

Warmwatertechniek



Tapwaterpomp 230 V

1260812	UP-15-14B	L=80 mm	12" bi.dr.	96433883	stuk	149,00	805	0
1260294	UP-20-15N	L=150 mm	1 1/4" bui.dr.	59641500	stuk	198,00	805	0
1260308	UP-20-30N	L=150 mm	1 1/4" bui.dr.	59643500	stuk	251,00	805	0
1260316	UP-20-45N	L=150 mm	1 1/4" bui.dr.	52042010	stuk	300,00	805	0
8211624	UPS25-60B	L=180 mm	1 1/2" bui.dr.	96281498	stuk	326,00	805	0
8211626	UP25-80B	L=180 mm	1 1/2" bui.dr.	52004410	stuk	477,00	805	0
8211628	UPS32-80B	L=180 mm	2" bui.dr.	52062210	stuk	585,00	805	0

Leidingsystemen



Stralingswarmte en
convectie

Drukverhogingspomp

8210072	230 V UPA15-90N	L=160 mm 3/4" bui.dr.	RVS	59539509	stuk	250,00	805	0
---------	-----------------	-----------------------	-----	----------	------	--------	-----	---



Regeling en
afsluiters

Grundfos TP, LP en LM inline pompen

Inline pomp 400 V PN6/10

8211632	TP40-30/4	L=250 mm	DN 40 PN 6/10	96401883	stuk	659,00	806	1
8211634	TP40-60/2	L=250 mm	DN 40 PN 6/10	96401928	stuk	670,00	806	1
8211636	TP50-30/4	L=280 mm	DN 50	96402017	stuk	824,00	806	1
8211638	TP50-60/4	L=280 mm	DN 50	96402045	stuk	1015,00	806	1
8211640	TP50-120/2	L=280 mm	DN 50 PN 6/10	96402116	stuk	1035,00	806	1
8211642	TP65-30/4	L=340 mm	DN 65 PN 6/10	96402213	stuk	1035,00	806	1
8211644	TP65-60/4	L=340 mm	DN 65 PN 6/10	96402240	stuk	1238,00	806	1
8211646	TP65-120/2	L=340 mm	DN 65 PN 6/10	96402293	stuk	1238,00	806	1



Pompen en
waterdruk

Afvoersystemen,
non ferro en
dakbedekking

Inline pomp 400 V PN6

8211648	TP80-30/4	L=360 mm	DN 80 PN 06	96402365	stuk	1371,00	806	1
8211650	TP80-60/4	L=360 mm	DN 80 PN 06	96402410	stuk	1573,00	806	1
8211652	TP80-120/2	L=360 mm	DN 80 PN 06	96402455	stuk	1623,00	806	1
8211654	TP100-30/4	L=450 mm	DN 100 PN 06	96402543	stuk	1774,00	806	1
8211526	TP100-60/4	L=450 mm	DN 100 PN 06	96402627	stuk	1877,00	806	0
8211656	TP100-120/2	L=450 mm	DN 100 PN 06	96402678	stuk	2030,00	806	1

Bevestiging

Inline dubbelpomp 400 V PN6/10

8211658	TPD40-30/4	L=250 mm	DN 40 PN 6/10	96401889	stuk	1264,00	806	1
8211660	TPD40-60/2	L=250 mm	DN 40 PN 6/10	96401934	stuk	1285,00	806	1
8211662	TPD40-120/2	L=250 mm	DN 40 PN 6/10	96401967	stuk	1615,00	806	1
8211664	TPD50-30/4	L=280 mm	DN 50 PN 6/10	96402023	stuk	1576,00	806	1
8211666	TPD50-60/2	L=280 mm	DN 50 PN 6/10	96402091	stuk	1615,00	806	1
8211668	TPD50-120/2	L=280 mm	DN 50 PN 6/10	96402124	stuk	1983,00	806	1
8211670	TPD65-30/4	L=340 mm	DN 65 PN 6/10	96402219	stuk	1983,00	806	1
8211672	TPD65-60/4	L=340 mm	DN 65 PN 6/10	96402248	stuk	2377,00	806	1
8211674	TPD65-120/2	L=340 mm	DN 65 PN 6/10	96402303	stuk	2377,00	806	1
8211676	TPD80-30/4	L=360 mm	DN 80 PN 06	96402377	stuk	2628,00	806	1

Luchttechniek

Inline dubbelpomp 400 V PN6

8211678	TPD80-60/4	L=360 mm	DN 80 PN 06	96402426	stuk	3020,00	806	1
8211680	TPD80-120/2	L=360 mm	DN 80 PN 06	96402471	stuk	3115,00	806	1
8211682	TPD100-30/4	L=450 mm	DN 100 PN 06	96402597	stuk	3406,00	806	1
8211684	TPD100-60/4	L=450 mm	DN 100 PN 06	96402666	stuk	3601,00	806	1
8211686	TPD100-120/2	L=450 mm	DN 100 PN 06	96402686	stuk	3893,00	806	1

Airconditioning

Art.nr	Specificaties	Lev.nr	Ehd	Prijs	Grp	CC
--------	---------------	--------	-----	-------	-----	----

GRUNDFOS pompen**Grundfos JP zelfaanzuigende pompen**

Jetpomp						
8450344	JP-5	230 V	1" bi.dr.	46510211	stuk	231,00 806 1
8210187	JP-5	230 V compleet	1" bi.dr.	46711202	stuk	248,00 806 1
8450346	JP-5	400 V	1" bi.dr.	46530211	stuk	227,00 806 1
8450348	JP-6	230 V	1" bi.dr.	46610211	stuk	293,00 806 1
8450350	JP-6	230 V compleet	1" bi.dr.	46811202	stuk	312,00 806 1
8450352	JP-6	400 V	1" bi.dr.	46630211	stuk	291,00 806 1



Ketels en warmtepompen

Grundfos KP afvalwaterpompen

KP kloppompen voor drainage- en afvalwater.

Toepassingsgebied: afvoeren van warm en koud sanitair afvalwater, drainagewater, leegpompen van tank, (tuin)vijver of zwembad en alle andere situaties waar water dient te worden afgevoerd.

Mediumtemperatuur: + 0 °C tot + 50 °C.

Aansluitmaat: 1 1/4" binnendraad.

Afvalwaterpomp 230 V

8211796	KP150-1		1 1/4" bi.dr.	011H1300	stuk	233,00 806 0
8210195	KP150-A1		1 1/4" bi.dr.	011H1800	stuk	246,00 806 0
8211794	KP150-AV1		1 1/4" bi.dr.	011H1900	stuk	262,00 806 1
8211800	KP250-1		1 1/4" bi.dr.	012H1300	stuk	274,00 806 1
8211798	KP250-A1		1 1/4" bi.dr.	012H1800	stuk	289,00 806 0



Warmwatertechniek

Leidingsystemen

Grundfos AP afvalwaterpompen - 1 x 230 V

AP kloppompen voor drainage- en afvalwater. Toepassingsgebied: afvoeren van warm en koud sanitair afvalwater, drainagewater, leegpompen van tank, (tuin)vijver of zwembad en alle andere situaties waar water dient te worden afgevoerd. Mediumtemperatuur: + 0 °C tot + 55 °C.

Afvalwaterpomp 230 V

8211802	AP 12 40.04.A1		1 1/2" bidr.	96011018	stuk	507,00 806 1
8211808	AP 12 40.06.A1		1 1/2" bidr.	96010979	stuk	540,00 806 1
8211812	AP 12 40.08.1		1 1/2" bidr.	96001869	stuk	536,00 806 1
8211814	AP 12 40.08.A1		1 1/2" bidr.	96010980	stuk	585,00 806 1
8211822	AP 35 40.06.A1		1 1/2" bidr.	96010982	stuk	591,00 806 1
8211828	AP 35 40.08.1		1 1/2" bidr.	96001672	stuk	581,00 806 1
8211832	AP 50 50.08.1		2" bi.dr.	96010595	stuk	763,00 806 1
8211836	AP 50 50.11.1		2" bi.dr.	96010577	stuk	1157,00 806 1
8211838	AP 50 50.11.A1		2" bi.dr.	96010985	stuk	1222,00 806 1



Stralingswarmte en convectie

Regeling en afsluiters

Grundfos AP afvalwaterpompen - 3 x 400 V

Afvalwaterpomp 400 V						
8211804	AP 12 40.04.3		1 1/2" bidr.	96011024	stuk	453,00 806 1
8211806	AP 12 40.04.A3		1 1/2" bidr.	96023871	stuk	600,00 806 1
8211810	AP 12 40.06.A3		1 1/2" bidr.	96023872	stuk	635,00 806 1
8211816	AP 12 40.08.3		1 1/2" bidr.	96001791	stuk	517,00 806 1
8211818	AP 12 40.08.A3		1 1/2" bidr.	96023873	stuk	651,00 806 1
8211820	AP 12 50.11.3		1 1/2" bidr.	96001975	stuk	730,00 806 1
8211824	AP 35 40.06.3		1 1/2" bidr.	96000169	stuk	515,00 806 1
8211830	AP 35 40.08.3		1 1/2" bidr.	96001718	stuk	563,00 806 1
8211826	AP 35 40.06.A3V	met niveauschakelaar	2" bi.dr.	96023875	stuk	651,00 806 1
8211834	AP 50 50.08.3V	met niveauschakelaar	2" bi.dr.	96010563	stuk	738,00 806 1
8211840	AP 50 50.11.3		2" bi.dr.	96010562	stuk	1118,00 806 1

Grundfos Accessoires

8212481	Pompkoppeling 1 1/4"x3/4" bi.dr. set à 2 stuks	525156	stuk	6,00 806 0
8212392	Pompkoppeling 1 1/2"x3/4" bi.dr. set à 2 stuks	529921	stuk	5,00 806 0
8212406	Pompkoppeling 1 1/2"x1" bi.dr. set à 2 stuks	529922	stuk	6,00 806 0
8210314	Pompkoppeling 1 1/2"x1 1/4" bi.dr. set à 2 stuks	529924	paar	7,00 806 0
8212465	Pompkoppeling 2"x1" bi.dr. set à 2 stuks	509921	paar	19,00 806 0
8210357	Pompkoppeling 2"x1 1/4" bi.dr. set à 2 stuks	509922	paar	7,00 806 0
8212414	Koppelingafsluiter 1 1/2"x3/4" bi.dr. set à 2 stuks	519805	stuk	20,00 806 0
8212422	Koppelingafsluiter 1 1/2"x1" set à 2 stuks	519806	paar	20,00 806 0
8212430	Koppelingafsluiter 1 1/2"x1 1/4" set à 2 stuks	519807	paar	38,00 806 1
8450328	Soldeerkoppeling 1 1/4"x15 mm set à 2 stuks	529986	paar	26,00 806 0
8212503	Koppelingafsluiter 1 1/4" set à 2 stuks	529988	paar	36,00 806 0
1260324	Kopp.v.tapwaterpomp 1 1/4"bidr.x22mm sold set à 2 stuks	519801	paar	42,00 806 0
8450330	Kopp.v.tapwaterpomp 1 1/2"bidr.x22mm sold set à 2 stuks	529978	paar	38,00 806 0
8212449	Koppelingafsluiter 1 1/2"bidr.x22mm sold set à 2 stuks	519808	paar	42,00 806 1
8450332	Kopp.v.tapwaterpomp 1 1/2"bidr.x28mm sold set à 2 stuks	529979	paar	47,00 806 0
8450334	Kopp.v.tapwaterpomp 2" bi.dr.x42 mm sold. set à 2 stuks	529995	paar	67,00 806 0
8210004	Pakkingring voor koppelingen 1 1/2"x1" set à 2 stuks	520050	paar	1,80 806 0

Pompen en waterdruk

Afvoersystemen, non ferro en dakbedekking

Bevestiging

Luchttechniek

Airconditioning

Art.nr	Specificaties	Lev.nr	Ehd	Prijs	Grp	CC
GRUNDFOS pompen						
Grundfos Accessoires						
	8212511 Omloopmoer 1 1/4"	521104	stuk	4,00	806	1
	8212457 Omloopmoer 1 1/2"	521103	stuk	4,00	806	1
	8212473 Omloopmoer 2"	521101	stuk	6,00	806	1
	8212562 Tegenflens vierkant 1 1/4" bi.dr.	509903	stuk	49,00	806	0
	8212570 Tegenflens vierkant 1 1/2" bi.dr.	509904	stuk	49,00	806	1
	8212589 Tegenflens vierkant 2" bi.dr.	509905	stuk	48,00	806	1
	8212597 Tegenflens vierkant DN 32	509908	stuk	73,00	806	1
	8212600 Tegenflens vierkant DN 40	509909	stuk	80,00	806	1
	8212619 Tegenflens vierkant DN 50	509910	stuk	83,00	806	1
	8450326 Wandconsole voor UP20N	515063	stuk	29,00	806	1
	8450324 Schakelklok met wekschijf TS 2 N/W	96411716	stuk	62,00	806	1
	8450340 Alarmmodule MC40/60	605663	stuk	147,00	806	0
	8210106 relais module Magna S/M	96236336	stuk	289,00	806	0
	8211536 Universele afstandsbediening R100	625333	stuk	286,00	806	0
	8211538 IR printer voor afstandsbediening	620480	stuk	478,00	806	1
	8450336 Relais-module 230V 50Hz	96406611	stuk	212,00	806	1
	8450338 Relais module 400V 50Hz	96406609	stuk	212,00	806	1

Ketels en
warmtepompen

Warmwatertechniek

Leidingsystemen

Stralingswarmte en
convectie

Regeling en
afsluiters

Pompen en
waterdruk

Afvoersystemen,
non ferro en
dakbedekking

Bevestiging

Luchttechniek

Airconditioning

Gereedschap



Art.nr	Specificaties	Lev.nr	Ehd	Prijs	Grp	CC
KSB pompen						
KSB Pompen						
Amadrainer vuilwaterpomp						
8210373	250SE	40982179	stuk	217,00	812	0
8212732	303.1SE	40981754	stuk	326,00	812	1
8210268	301.1.SE	40981752	stuk	266,00	812	1
8212821	A405SE/10 RVS	29128650	stuk	716,00	812	1
Watervoorzieningspomp zelfaanzuigend						
8212775	Multi-Eco ME35P	40982846	stuk	435,00	812	1
Zelfaanzuigende meertrapspomp m. schakelautomaat						
8212791	Multi-EcoPro 35	39019126	stuk	693,00	812	1
Watervoorzieningsinstallatie voor huishoudelijk gebruik						
8212805	Multi-EcoTop 35E/20	40982855	stuk	691,00	812	1
Overstroombare fecaliënopvoerinstallatie 90 L 230V						
8212740	Mini-Compacta U7E	29117804	stuk	3295,00	812	1
Accessoires KSB pompen						
8212716	Persslangset 5 m 1"	NL990750	stuk	66,00	812	1
8212724	Persslangset 5 m 1 1/4"	NL990751	stuk	101,00	812	1
8210330	Amadrainer bovenvloerbox compleet m. pomp	29127257	stuk	719,00	812	1
8212782	Zuigslangset voor Multi-Eco 7 m 1"	40980203	stuk	101,00	812	1
8212759	Terugslagklep voor Mini-Compacta DN 80	19070178	stuk	182,00	812	0



Ketels en warmtepompen

Warmwatertechniek

Leidingsystemen

Stralingswarmte en convectie

Regeling en afsluiters

Pompen en waterdruk

Afvoersystemen, non ferro en dakbedekking

Bevestiging

Luchttechniek

Airconditioning

Gereedschap

WILO pompen

WILO EasyStar - 1 x 230 V

Circulatiepomp EasyStar 230 V

8210969	E25/1-3	L=180 mm	1 1/2" bui.dr.	4059144	stuk	191,00	810	1
8210979	E30/1-3	L=180 mm	2" bui.dr.	4059145	stuk	206,00	810	1

WILO ClassicStar - 1 x 230 V

Circulatiepomp met schroefdraadaansluiting voor leidinginbouw.

Toepassing: verwarmings- en koelsystemen, industriële circulatiesystemen.

De pompen zijn voorzien van 3 snelheidstrappen.

Circulatiepomp ClassicStar 230 V

8210349	RS25/4	L=130 mm	1 1/2" bui.dr.	4033776	stuk	155,00	810	0
8210339	RS25/4	L=180 mm	1 1/2" bui.dr.	4032954	stuk	155,00	810	0
8210342	RS25/6	L=130 mm	1 1/2" bui.dr.	4033782	stuk	203,00	810	1
8210853	RS25/6	L=180 mm	1 1/2" bui.dr.	4032956	stuk	203,00	810	0
8210918	RS30/2	L=180 mm	2" bui.dr.	4033760	stuk	211,00	810	1
8210926	RS30/4	L=180 mm	2" bui.dr.	4033765	stuk	225,00	810	0
8210934	RS30/6	L=180 mm	2" bui.dr.	4033770	stuk	278,00	810	0



WILO Stratos - 1 x 230 V

Elektronisch geregelde HR-circulatiepompen met draad- of flensaansluiting.

Toepassing: verwarmings- en koelsystemen, industriële circulatiesystemen.

De pompen zijn standaard uitgevoerd met motorbeveiliging met ingebouwde uitschakel-elektronica en voorzien van thermische isolatie.

Circulatiepomp Stratos 230 V

8212823	25/1-6	L=180 mm	1" PN 10	2030500	stuk	612,00	810	1
8212825	25/1-8	L=180 mm	1" PN 10	2030510	stuk	689,00	810	1
8212827	30/1-6	L=180 mm	1 1/4" PN 10	2030520	stuk	676,00	810	1
8212829	30/1-8	L=180 mm	1 1/4" PN 10	2030530	stuk	747,00	810	1
8212848	30/1-12	L=180 mm	1 1/4" PN 10	2030540	stuk	1152,00	810	1
8212831	32/1-12	L=220 mm	DN 32 PN 6/10	2030550	stuk	1272,00	810	1
8212833	40/1-4	L=220 mm	DN 40 PN 6/10	2030560	stuk	853,00	810	1
8212856	40/1-8	L=220 mm	DN 40 PN 6/10	2030570	stuk	1369,00	810	1
8212835	40/1-12	L=250 mm	DN 40 PN 6/10	2030580	stuk	1492,00	810	1
8212864	50/1-8	L=240 mm	DN 50 PN 6/10	2030590	stuk	1507,00	810	1
8212837	50/1-9	L=280 mm	DN 50 PN 6/10	2030600	stuk	1841,00	810	1
8212839	50/1-12	L=280 mm	DN 50 PN 6/10	2030610	stuk	2016,00	810	1
8212841	65/1-9	L=280 mm	DN 65 PN 6/10	2045907	stuk	2068,00	810	1
8212843	65/1-12	L=340 mm	DN 65 PN 6/10	2030620	stuk	2428,00	810	1
8212845	80/1-12	L=360 mm	DN 80 PN 6	2030630	stuk	3152,00	810	1
8212850	80/1-12	L=360 mm	DN 80 PN 10	2030640	stuk	3152,00	810	1
8212852	100/1-12	L=360 mm	DN 100 PN 6	2030740	stuk	3494,00	810	1
8212854	100/1-12	L=360 mm	DN 100 PN 10	2030745	stuk	3494,00	810	1



WILO Top-E - 1 x 230 V

Elektronisch geregelde circulatorpompen met wartel- of flensaansluiting.

Toepassing: alle warmteoverdrachtsystemen met warm water.

De pompen zijn standaard uitgevoerd met motorbeveiliging met ingebouwde uitschakel-elektronica en voorzien van thermische isolatie.

Circulatiepomp Top-E 230 V

8210624	25/1-7	L=180 mm	1 1/2" bui.dr.	2031550	stuk	655,00	810	0
8210616	30/1-7	L=180 mm	2" bui.dr.	2031551	stuk	697,00	810	0
8210608	30/1-10	L=180 mm	2" bui.dr.	2031552	stuk	1150,00	810	0
8213127	40/1-4	L=220 mm	DN 40 PN 6/10	2039647	stuk	780,00	810	0
8213135	40/1-10	L=250 mm	DN 40 PN 6/10	2039648	stuk	1372,00	810	0
8213143	50/1-6	L=240 mm	DN 50 PN 6/10	2039649	stuk	1534,00	810	0
8213151	50/1-7	L=280 mm	DN 50 PN 6/10	2039650	stuk	1679,00	810	0
8213178	50/1-10	L=280 mm	DN 50 PN 6/10	2039651	stuk	1899,00	810	1
8213186	65/1-10	L=340 mm	DN 65 PN 6/10	2039652	stuk	2033,00	810	1
8210535	80/1-10	L=360 mm	DN 80 PN 6	2033141	stuk	3032,00	810	0



Art.nr	Specificaties	Lev.nr	Ehd	Prijs	Grp	CC
--------	---------------	--------	-----	-------	-----	----

WILO pompen**WILO Top-S - 1 x 230 V**

Circulatiepompen met schroefdraad- of flensaansluiting.

Toepassing: alle warmteoverdrachtsystemen met warm water, luchtbehandelingsinstallaties, gesloten koelsystemen.

De pompen zijn standaard uitgevoerd met 3 snelheidstrappen, interne motorbeveiliging en voorzien van thermische isolatie.

Circulatiepomp Top-S 230 V

8210802 25/7	L=180 mm	1 1/2" bui.dr.	2048320	stuk	345,00	810	0
8210810 30/7	L=180 mm	2" bui.dr.	2048322	stuk	423,00	810	0
8210829 30/10	L=180 mm	2" bui.dr.	2046600	stuk	537,00	810	0
8212996 40/4	L=220 mm	DN 40 PN 6/10	2048324	stuk	718,00	810	1
8213011 40/7	L=250 mm	DN 40 PN 6/10	2046602	stuk	739,00	810	0
8213054 50/4	L=240 mm	DN 50 PN 6/10	2046605	stuk	821,00	810	0



Ketels en warmtepompen

Warmwatertechniek

WILO Top-S - 3 x 400 V**Circulatiepomp Top-S 400 V**

8213502 S25/7	L=180 mm	1 1/2" bui.dr.	2048321	stuk	345,00	810	0
8210780 30/7	L=180 mm	2" bui.dr.	2048323	stuk	423,00	810	0
8210772 30/10	L=180 mm	2" bui.dr.	2066133	stuk	503,00	810	0
8213003 40/4	L=220 mm	DN 40 PN 6/10	2048325	stuk	671,00	810	1
8213038 40/7	L=250 mm	DN 40 PN 6/10	2046603	stuk	704,00	810	0
8213506 40/10	L=250 mm	DN 40 PN 6/10	2046604	stuk	888,00	810	0
8213062 50/4	L=240 mm	DN 50 PN 6/10	2046606	stuk	780,00	810	1
8213070 50/7	L=280 mm	DN 50 PN 6/10	2046607	stuk	820,00	810	0
8213089 50/10	L=280 mm	DN 50 PN 6/10	2046608	stuk	984,00	810	1
8213097 65/7	L=280 mm	DN 65 PN 6/10	2046610	stuk	998,00	810	0
8213100 65/10	L=340 mm	DN 65 PN 6/10	2046611	stuk	1181,00	810	0
8213119 65/13	L=340 mm	DN 65 PN 6/10	2046612	stuk	1275,00	810	1
8210640 80/7	L=360 mm	DN 80 PN 6	2046614	stuk	1529,00	810	0
8210632 80/10	L=360 mm	DN 80 PN 6	2046616	stuk	1579,00	810	0

Leidingsystemen

Stralingswarmte en convectie

WILO Top-D - 3 x 400 V**Circulatiepomp Top-D 230/400 V**

8211124 30	L=180 mm	DN 30 PN 10	2024108	stuk	643,00	810	1
8211132 40	L=220 mm	DN 40 PN 6/10	2024109	stuk	730,00	810	1
8211140 50	L=240 mm	DN 50 PN 6/10	2024110	stuk	841,00	810	1
8211159 65	L=280 mm	DN 65 PN 6/10	2046649	stuk	1313,00	810	1
8211167 80	L=330 mm	DN 80 PN 6	2046650	stuk	1855,00	810	1



Regeling en afsluiters

Pompen en waterdruk

WILO RP - 1 x 230 V

Wilo-RP. Circulatiepompen met schroefdraadaansluiting bestemd voor leidinginbouw. Toepassing: alle warmteoverdrachtsystemen met warm water. Koudwatersystemen bij lucht-behandelingsinstallaties. Industriële circulatiesystemen.

Circulatiepomp RP 230 V

8210985 RP25/60-2	L=180 mm	1 1/2" bui.dr.	4044062	stuk	251,00	810	1
8210993 RP25/80R	L=180 mm	1 1/2" bui.dr.	111318795	stuk	625,00	810	1
8211000 RP25/100R	L=180 mm	1 1/2" bui.dr.	111319193	stuk	723,00	810	1
8211019 RP30/80R	L=180 mm	2" bui.dr.	111318990	stuk	666,00	810	1
8211027 RP30/100R	L=180 mm	2" bui.dr.	111319399	stuk	763,00	810	1



Afvoersystemen, non ferro en dakbedekking

WILO RP - 3 x 400 V**Circulatiepomp RP 400 V**

8211035 RP25/80R	L=180 mm	1 1/2" bui.dr.	111318692	stuk	585,00	810	1
8211036 RP25/100R	L=180 mm	1 1/2" bui.dr.	111319090	stuk	672,00	810	1
8211043 RP30/80R	L=180 mm	2" bui.dr.	111318898	stuk	630,00	810	1
8211051 RP30/100R	L=180 mm	2" bui.dr.	111319296	stuk	712,00	810	1

Bevestiging

WILO P - 1 x 230 V en 3 x 400 V

Circulatiepompen met flensaansluiting.

Toepassing: alle warmteoverdrachtsystemen met warm water, luchtbehandelingsinstallaties en gesloten koelsystemen.

Circulatiepomp P 230 V

8210527 P40/100R	L=250 mm	DN 40 PN 6	111321491	stuk	1061,00	810	1
------------------	----------	------------	-----------	------	---------	-----	---



Luchttechniek

Airconditioning

WILO pompen

WILO P - 1 x 230 V en 3 x 400 V

Circulatiepomp P 400 V

8210837	P40/100R	L=250 mm	DN 40 PN 6	111321296	stuk	985,00	810	1
8211078	P40/160R	L=320 mm	DN 40 PN 6	111150095	stuk	1348,00	810	1
8210519	P50/125R	L=280 mm	DN 50 PN 6	111150290	stuk	1318,00	810	1
8210896	P50/160R	L=340 mm	DN 50 PN 6	111150496	stuk	1736,00	810	1
8211086	P50/250R	L=440 mm	DN 50 PN 6	111257590	stuk	4458,00	810	1
8210497	P65/125R	L=340 mm	DN 65 PN 6/10	111150794	stuk	2018,00	810	1
8211094	P65/160R	L=340 mm	DN 65 PN 6/10	111150990	stuk	2585,00	810	1
8210489	P80/125R	L=360 mm	DN 80 PN 6	111151295	stuk	2410,00	810	1
8211888	P80/250R	L=500 mm	DN 80 PN 10	111151696	stuk	5910,00	810	1
8211108	P100/160R	L=395 mm	DN 100 PN 6	111151799	stuk	3555,00	810	1
8211890	P100/200R	L=550 mm	DN 100 PN 10	111151994	stuk	6787,00	810	1

WILO Tapwaterpompen - 1 x 230 V

Tapwaterpompen met schroefdraadaansluiting en motor met vast toerental.
Toepassing: drinkwaterinstallaties en aanverwante systemen in de industrie en in gebouwen (koelwatercirculatie).

Tapwaterpomp Star Z 230 V

8210470	Z15	L=84 mm	1/2" bui.dr.	4092210	stuk	180,00	810	0
8211175	Z15C	L=140 mm	1/2" bui.dr.	4097215	stuk	303,00	810	1
8210462	Z20/1	L=140 mm	1" bui.dr.	4028111	stuk	174,00	810	0
8210454	Z25/2 EM	L=180 mm	1 1/2" bui.dr.	4029062	stuk	272,00	810	1



Tapwaterpomp Top Z 230 V

8210446	Z30	L=180 mm	2" bui.dr.	2048340	stuk	544,00	810	1
8213194	Z40/7	L=250 mm	DN 40 PN 6/10	2046637	stuk	1443,00	810	1



WILO Tapwaterpompen - 3 x 400 V

Tapwaterpomp Star Z 400 V

8211183	Z25/2 DM	L=180 mm	1 1/2" bui.dr.	4037124	stuk	311,00	810	0
---------	----------	----------	----------------	---------	------	--------	-----	---



Tapwaterpomp Top Z 400 V

8210438	Z30/7	L=180 mm	2" bui.dr.	2048341	stuk	544,00	810	1
8213208	Z40/7	L=250 mm	DN 40 PN 6/10	2046638	stuk	1443,00	810	1
8213216	Z50/7	L=280 mm	DN 50 PN 6/10	2046639	stuk	1859,00	810	1



Accessoires Wilo pompen

8211205	Pompkoppeling 1"x1 1/2" bui.dr.	set à 2 stuks		4092741	stuk	31,50	810	1
8211213	Pompkoppeling 1 1/4"x2" bui.dr.	set à 2 stuks		4092742	stuk	26,25	810	1
8211221	Pompkoppeling 1/2" bui.dr.x15 mm x1" bui.dr.	set à 2 stuks		4092743	stuk	47,00	810	1
8211248	Pompkoppeling 1" bui.dr.x28 mm x1 1/2" bui.dr.	set à 2 stuks		112047195	stuk	23,50	810	1
8211256	Pompkoppeling 1 1/4" bui.dr.x35 mm x2" bui.dr.	set à 2 stuks		112082691	stuk	28,75	810	1
8211264	Passtuk R 8 32x2"x2"x20 mm			110627199	stuk	36,50	810	1
8211272	Passtuk R 9 32x2"x2"x25 mm			110627291	stuk	36,50	810	1
8211280	Passtuk R 10 32x2"x2"x30 mm			110627394	stuk	36,50	810	1
8211299	Passtuk R 11 32x2"x2"x70 mm			110627590	stuk	41,75	810	1
8211310	Passtuk R 12 25x1 1/2"x2 1/4"x5 messing			110788294	stuk	35,25	810	1
8211302	Passtuk R 14 32x2"x2"x40 mm			110627497	stuk	41,75	810	1
8211434	Flensring PN 6 RFO DN40A			110679796	stuk	51,00	810	1
8211442	Flensring PN 6 RF1 DN32A			110627990	stuk	51,00	810	1
8211450	Flensring PN 6 RF3 DN32			110680596	stuk	51,00	810	1

Art.nr	Specificaties	Lev.nr	Ehd	Prijs	Grp	CC
WILO pompen						
Accessoires Wilo pompen						
8211469	Flensring PN 6 RF7 ovaal	110628790	stuk	41,75	810	1
8211470	Flensring PN 6 RF11 DN50	110679899	stuk	57,50	810	1
8211329	Flens passtuk PN 6 F0 DN40x15mm	110842497	stuk	36,50	810	1
8211337	Flens passtuk PN 6 F1 DN40x30mm	110586593	stuk	43,25	810	1
8211345	Flens passtuk PN 6 F2 DN50x10mm	110787690	stuk	36,50	810	1
8211353	Flens passtuk PN 6 F3 DN50x20mm	110623098	stuk	43,25	810	1
8211361	Flens passtuk PN 6 F4 DN50x30mm	110681292	stuk	51,00	810	1
8211388	Flens passtuk PN 6 F5 DN50x35mm	110623293	stuk	59,00	810	1
8211389	Flens passtuk PN 6 F11 DN65x30mm	110624298	stuk	57,50	810	1
8211396	Flens passtuk PN 6 F16 DN80x10mm	110788099	stuk	43,25	810	1
8211418	Flens passtuk PN 6 F17 DN80x20mm	110625097	stuk	57,50	810	1
8211420	Flens passtuk PN 6 F30 DN80x25mm	110681899	stuk	72,00	810	1
8210950	IF-module voor Top-E+ED	2016910	stuk	116,00	810	1
8211485	Condensator 240 V 5 microF	501791490	stuk	59,00	810	1
8211493	Condensator 240 V 10 microF	500033190	stuk	21,00	810	1
8211507	Condensator 240 V 20 microF	500033992	stuk	169,00	810	1
8211515	Condensator 240 V 25 microF	500034493	stuk	190,00	810	1

Ketels en
warmtepompen

Warmwatertechniek

Leidingsystemen

Stralingswarmte en
convectieRegeling en
afsluitersPompen en
waterdrukAfvoersystemen,
non ferro en
dakbedekking

Bevestiging

Luchttechniek

Airconditioning

Gereedschap

Art.nr	Specificaties	Lev.nr	Ehd	Prijs	Grp	CC
--------	---------------	--------	-----	-------	-----	----

Condenswaterpompen

Condenswaterpompen

Condenswaterpomp

8450365	HI-FLOW 2 liter	max. 4 mtr. opv. hoogte	230V	860002000	stuk	104,00	885	0
---------	-----------------	-------------------------	------	-----------	------	--------	-----	---

Ketels en warmtepompen

Warmwatertechniek

Leidingsystemen

Stralingswarmte en convector

Regeling en afsluiters

Pompen en waterdruk

Afvoersystemen, non ferro en dakbedekking

Bevestiging

Luchttechniek

Airconditioning

Gereedschap

Art.nr	Specificaties	Lev.nr	Ehd	Prijs	Grp	CC
FLAMCO expansievaten						
Flamco Flexcon						
Membraandrukexpansievat						
7800010	2 L		0,5 bar	26021	stuk	38,50 799 1
7800029	4 L		0,5 bar	26041	stuk	40,25 799 0
7800037	8 L		0,5 bar	26085	stuk	40,25 799 0
7800045	12 L		0,5 bar	26125	stuk	38,50 799 0
7800061	18 L		0,5 bar	26185	stuk	40,25 799 0
7800096	25 L		0,5 bar	26255	stuk	58,50 799 0
7800126	35 L		0,5 bar	26355	stuk	95,00 799 0
7800150	50 L		0,5 bar	26505	stuk	124,00 799 0
7800185	80 L		0,5 bar	26805	stuk	211,00 799 0
7800827	110 L		0,5 bar	16115	stuk	308,00 799 0
7800215	140 L		0,5 bar	16145	stuk	392,00 799 0
7800258	200 L		0,5 bar	16205	stuk	524,00 799 0
7391502	300 L		0,5 bar	16301	stuk	703,00 799 1
7800312	425 L		0,5 bar	16421	stuk	1084,00 799 1
7391508	600 L		0,5 bar	16603	stuk	1294,00 799 1
7800053	12 L		1,0 bar	26126	stuk	38,50 799 0
7800088	18 L		1,0 bar	26186	stuk	40,25 799 0
7800118	25 L		1,0 bar	26256	stuk	58,50 799 0
7800134	35 L		1,0 bar	26356	stuk	95,00 799 0
7800169	50 L		1,0 bar	26506	stuk	124,00 799 0
7800193	80 L		1,0 bar	26806	stuk	211,00 799 0
7391504	110 L		1,0 bar	16116	stuk	309,00 799 0
7800223	140 L		1,0 bar	16146	stuk	392,00 799 0
7800266	200 L		1,0 bar	16206	stuk	524,00 799 0
7800282	300 L		1,0 bar	16302	stuk	702,00 799 1
7800320	425 L		1,0 bar	16422	stuk	1084,00 799 1
7391506	600 L		1,0 bar	16602	stuk	1294,00 799 1
7800290	300 L		1,5 bar	16303	stuk	702,00 799 1
7800339	425 L		1,5 bar	16423	stuk	1084,00 799 1
7800304	300 L		2,0 bar	16304	stuk	702,00 799 1
7800401	600 L		2,0 bar	16604	stuk	1293,00 799 1
7800405	12L		1,5	26153	stuk	47,00 799 1
7800410	18L		1,5	26163	stuk	50,50 799 1
7800415	25L		1,5	26233	stuk	60,00 799 1



Ketels en warmtepompen

Warmwatertechniek

Leidingsystemen

Stralingswarmte en convectie

Regeling en afsluiters

Pompen en waterdruk

Afvoersystemen, non ferro en dakbedekking

Bevestiging

Luchttechniek

Airconditioning

Gereedschap

Flamco Airfix drinkwatervaten						
Membraandrukexpansievat voor drinkwater						
7800452	18 L		3,0 bar	24458	stuk	110,00 799 0
7800606	12 L		3,0 bar	24348	stuk	92,50 799 1
7391510	8 L		4,0 bar	24259	stuk	90,50 799 0
7391512	12 L		4,0 bar	24349	stuk	92,50 799 1
7391514	18 L		4,0 bar	24459	stuk	110,00 799 1

Art.nr	Specificaties	Lev.nr	Ehd	Prijs	Grp	CC
--------	---------------	--------	-----	-------	-----	----

FLOCO expansievaten



Floco expansievaten

Expansievat

7800894	17 L	0,5 bar	26990	stuk	30,00	799	0
7800509	23 L	0,5 bar	26995	stuk	34,00	799	0



Ketels en
warmtepompen

Warmwatertechniek

Leidingsystemen

Stralingswarmte en
convectie

Regeling en
afsluiters

Pompen en
waterdruk

Afvoersystemen,
non ferro en
dakbedekking

Bevestiging

Luchttechniek

Airconditioning

Gereedschap

Art.nr Specificaties Lev.nr Ehd Prijs Grp CC

PNEUMATEX expansievaten en appendages

Pneumatex Statico PND

Pneumatex drukexpansievaten type PND zijn niet uitgerust met een membraan, maar met een zware butylrubber balg. Door deze constructie kan er geen lekke scheidingswand ontstaan tussen het water en het gas.

De maximale werkdruk voor de PND expansievaten is 3 bar.

Op bestelling zijn de PND expansievaten met afwijkende voordruk leverbaar.

T/m type PND 80 zijn de vaten geschikt voor wandmontage en voorzien van een geïntegreerde ophangbeugel.

De types PND 120 en 180 zijn geschikt voor staande opstelling.

De PND expansievaten zijn standaard uitgevoerd in de kleur blauw(berrylium).

Type PND18 is ook leverbaar in wit; artikelnummer 7391588.

Drukexpansievat PND

7391582	12 L	0,5 bar		7101001	stuk	50,50	792	0
7391584	18 L	0,5 bar		7101002PI	stuk	55,50	792	0
7391588	18 L	0,5 bar	wit	7101002BC	stuk	55,50	792	0
7391586	18 L	1,0 bar		7101002	stuk	55,50	792	0
7391590	25 L	1,0 bar		7101003	stuk	63,00	792	0
7391592	35 L	1,0 bar		7101004	stuk	74,50	792	0
7391594	50 L	1,0 bar		7101005	stuk	97,50	792	0
7391596	80 L	1,0 bar		7101006	stuk	137,00	792	0
7391598	120 L	1,0 bar		7101007	stuk	251,00	792	0
7391602	180 L	1,0 bar		7101009	stuk	377,00	792	1



Ketels en
warmtepompen

Warmwatertechniek

Leidingsystemen

Pneumatex Statico PNU

Pneumatex drukexpansievaten type PNU zijn niet uitgerust met een membraan, maar met een zware butylrubber balg. Door deze constructie kan er geen lekke scheidingswand ontstaan tussen het water en het gas.

De maximale werkdruk voor de PNU expansievaten is 3 bar.

Op bestelling zijn de PNU expansievaten met afwijkende maximale druk en/of voordruk leverbaar.

Drukexpansievat PND

7391600	140 L	1,5 bar		7101008	stuk	418,00	792	0
7391604	200 L	1,5 bar		7101010	stuk	497,00	792	0
7391606	300 L	1,5 bar		7101011	stuk	581,00	792	0
7391608	400 L	1,5 bar		7101012	stuk	690,00	792	0
7391610	500 L	1,5 bar		7101013	stuk	857,00	792	0
7391612	600 L	1,5 bar		7101014	stuk	1025,00	792	0



Stralingswarmte en
convectie

Regeling en
afsluiters

Pneumatex Compresso PAC

De expansieautomaten type PAC bestaan uit een expansiereservoir, voorzien van een verwisselbare butylrubber balg voor scheiding van water en lucht (water in balg, lucht tussen balg en vatwand). De voorste van de 3 ondersteuningsvoeten is voorzien van een op gewicht werkende waterinhoudsaanduiding met signaleringscontacten type UAB K 1 voor afstandssignalering van waterinhoud of automatische watersuppletie. Op het vat is een automaatgroep gemonteerd, waarin ondergebracht: regelpressostaat, compressor en magneetventiel met schakelapparatuur voor regeling van een constante druk.

Het geheel is compleet met kabel en steker voor 220 Volt wisselstroom.

De maximale werkdruk van de PAC expansieautomaten is 5 bar.

Expansieautomaat PAC

7391616	200 L			8101014+7121000	stuk	3010,00	793	1
7391618	400 L			8101014+7121002	stuk	3297,00	793	1
7391620	600 L			8101014+7121004	stuk	3674,00	793	1
7391622	800 L			8101024+7121005	stuk	4285,00	793	1



Pompen en
waterdruk

Afvoersystemen,
non ferro en
dakbedekking

Bevestiging

Luchttechniek

Airconditioning

PNEUMATEX expansievaten en appendages

Pneumatex Compresso PAF

De expansieautomaten type PAF, welke zijn uitgevoerd voor draaistroom 220/380 Volt, 50 Hz bestaan uit: expansiereservoir, voorzien van verwisselbare butylrubber balg voor scheiding van water en lucht (water in balg, lucht tussen balg en vatwand) en meetvoet t.b.v. waterinhoudsaanduiding.

Bij het vat wordt een automaatgroep geleverd, waarin ondergebracht: regelpressostaat, compressor en magneetventiel met schakelapparatuur voor regeling van een constante druk, alsmede waterinhoudsaanduiding over de gehele range met eindcontacten voor elektrische signalering van te lage c.q. te hoge waterstand, waarop eenvoudig afstandssignalering of automatische watersuppletie is aan te sluiten. De meting is onafhankelijk van de elektrische geleidbaarheid of kwaliteit van het water.

De maximale werkdruk van de PAF expansieautomaten is 6 bar.

Ketels en warmtepompen

Warmwatertechniek

Leidingsystemen



Expansieautomaat PAF

7391624	300 L	8101014+7121006	stuk	3918,00	793	1
7391626	500 L	8101014+7121007	stuk	4266,00	793	1
7391628	700 L	8101014+7121008	stuk	4555,00	793	1
7391630	1000 L	8101024+7121009	stuk	5069,00	793	1
7391632	1500 L	8101024+7121010	stuk	5706,00	793	1
7391634	200 L	8101024+7121011	stuk	8256,00	793	1
7391636	3000 L	8101024+7121012	stuk	9531,00	793	1
7391638	4000 L	8101024+7121013	stuk	12081,00	793	1
7391640	5000 L	8101024+7121014	stuk	13356,00	793	1

Pneumatex ZG tussenvaten

De tussenvaten type ZG kunnen bij toepassing van bijv. een expansieautomaat gemonteerd worden in de expansieleiding tussen het aansluitpunt op de installatie en de automaat. Het tussenvat dient dan de temperatuur in de automaat laag te houden.

De inhoud van het tussenvat wordt bepaald aan de hand van de inhoud van de expansieautomaat.

Bij 90/70 °C installaties dient de inhoud van het tussenvat minimaal 10 % van de inhoud van de expansieautomaat te zijn.

Bij installaties met een aanvoertemperatuur van 100 tot 130 °C dient de inhoud van het tussenvat minimaal 20 % van de inhoud van de expansieautomaat te zijn.

De tussenvaten type ZG zijn geschikt voor een maximale overdruk van 6 bar.

Stralingswarmte en convectie

Regeling en afsluiters



Tussenvat ZG

7391642	140 L	7141002	stuk	356,00	793	1
7391644	200 L	7141003	stuk	429,00	793	1
7391646	300 L	7141004	stuk	502,00	793	1
7391648	400 L	7141005	stuk	565,00	793	1
7391650	500 L	7141006	stuk	669,00	793	1
7391652	600 L	7141007	stuk	795,00	793	1

Pompen en waterdruk

Pneumatex SV 68 M veiligheidsventielen

Veiligheidsventiel SV 68 M

7391654	1"	5351261	stuk	190,00	793	1
7391656	1 1/4"	5351277	stuk	220,00	793	1
7391658	1 1/2"	5351290	stuk	290,00	793	1
7391660	2"	5351303	stuk	350,00	793	1

Afvoersystemen, non ferro en dakbedekking

Bevestiging

Luchttechniek

Airconditioning

Gereedschap

Art.nr	Specificaties	Lev.nr	Ehd	Prijs	Grp	CC
--------	---------------	--------	-----	-------	-----	----

PLIEGER / EXPANDO expansievaten

Expando expansievaten voor verwarmingsinstallaties zijn geschikt voor een maximale werkdruk van 3 bar. De aansluitdiameter van de vaten is 3/4" buitendraad.

membraandrukexpansievat		Plieger / Expando expansievaten				
7800657	18 L	1,0 bar	7201000	stuk	23,50	796 0
7800665	25 L	1,0 bar	7201100	stuk	28,25	796 0



Ketels en warmtepompen

Ketelaansluitset

7391843	exp.vat+accessoires	P7391843			35,00	899 0
---------	---------------------	----------	--	--	-------	-------



Warmwatertechniek

Leidingsystemen

Stralingswarmte en convector

Regeling en afsluiters

Pompen en waterdruk

Afvoersystemen, non ferro en dakbedekking

Bevestiging

Luchttechniek

Airconditioning

Gereedschap

ΔT Δp H_2O

DRUKBEHOUD, NAVULLEN EN ONTGASSEN

Reflex is een toonaangevende fabrikant op het gebied van expansievaten, -automaten en waterbehandelingsystemen.

Innovaties en betrouwbaarheid zijn de kenmerken van het merk Reflex. Voorbeeld hiervan is de ontwikkeling van ontgassingsystemen d.m.v. een gepatenteerd vacuüm sproeibuis principe.



reflex
NEDERLAND BV

www.reflexnederland.nl

Art.nr Specificaties Lev.nr Ehd Prijs Grp CC

REFLEX expansievaten

REFLEX - N

Reflex-N membraandrukexpansievaten zijn standaard geschikt voor een maximale werkdruk van 3 bar. Aansluitdiameter type 2 t/m 50 3/4" ; type 80 t/m 500 1".

De Reflex-N expansievaten zijn standaard uitgevoerd in de kleur rood.

Het type Reflex-N 18/0,5 is ook leverbaar in wit; artikelnummer 7810326.

Membraandrukexpansievat Reflex N

Art.nr	Specificaties	Lev.nr	Ehd	Prijs	Grp	CC
7391756	12 L 0,5 bar	7203400	stuk	24,00	796	0
7391760	18 L 0,5 bar	7204500	stuk	27,00	796	0
7810326	18 L 0,5 bar wit	7204700	stuk	29,00	796	0
7391764	25 L 0,5 bar	7206500	stuk	32,00	796	0
7391768	35 L 0,5 bar	7208600	stuk	56,00	796	0
7391772	50 L 0,5 bar	7209305	stuk	76,00	796	0
7391776	80 L 0,5 bar	7210205	stuk	108,00	796	0
7391758	12 L 1,0 bar	7203600	stuk	24,00	796	0
7391762	18 L 1,0 bar	7204600	stuk	27,00	796	0
7391766	25 L 1,0 bar	7206600	stuk	32,00	796	0
7391770	35 L 1,0 bar	7208700	stuk	56,00	796	0
7391774	50 L 1,0 bar	7209310	stuk	76,00	796	0
7391778	80 L 1,0 bar	7210210	stuk	108,00	796	0
7391780	100 L 1,5 bar	7216300	stuk	166,00	796	0
7391782	140 L 1,5 bar	7211400	stuk	227,00	796	0
7391784	200 L 1,5 bar	7213300	stuk	272,00	796	0
7391786	250 L 1,5 bar	7214300	stuk	445,00	796	1
7391788	300 L 1,5 bar	7215300	stuk	595,00	796	1
7391790	400 L 1,5 bar	7218000	stuk	700,00	796	1
7391792	500 L 1,5 bar	7218300	stuk	777,00	796	1



Ketels en warmtepompen

Warmwatertechniek

Leidingsystemen

Stralingswarmte en convectie

REFLEX - E

De Reflex-E expansievaten met verwisselbaar membraan worden standaard geleverd met een voordruk van 1,5 bar. De maximale werkdruk van de Reflex-E expansievaten bedraagt 6 bar.

Membraandrukexpansievat Reflex E

Art.nr	Specificaties	Lev.nr	Ehd	Prijs	Grp	CC
7391800	400 L 1,5 bar	7402100	stuk	747,00	796	1
7391794	500 L 1,5 bar	7402200	stuk	820,00	796	1
7391802	600 L 1,5 bar	7402300	stuk	913,00	796	0
7391796	800 L 1,5 bar	7402400	stuk	1110,00	796	1
7391798	1000 L 1,5 bar	7402500	stuk	1287,00	796	1



Regeling en afsluiters

Pompen en waterdruk

REFLEXOMAT

De Reflexomat expansieautomaten zijn voorzien van een vrij te programmeren computerbesturing met permanente digitale inhouds- en drukaanduiding. De automaten zijn uitgevoerd met drie potentiaalvrije contacten voor aansluiting op een centraal ketelpaneel en besturing van een navulautomaat.

De Reflexomat expansieautomaten zijn geschikt voor een maximale werkdruk van 6 bar; tegen meerprijs kunnen de vaten worden uitgevoerd voor een maximale druk van 10 bar.

Expansieautomaat Reflexomat

Art.nr	Specificaties	Lev.nr	Ehd	Prijs	Grp	CC
7391810	300 L VS-90/1	78801007799200	stuk	3724,00	796	1
7391812	500 L VS-90/1	78801007799400	stuk	3902,00	796	1
7391814	800 L VS-90/1	78801007799600	stuk	4133,00	796	1
7391816	1000 L VS-90/1	78801007650100	stuk	4959,00	796	1
7391818	1500 L VS-90/1	78801007650300	stuk	5663,00	796	1
7391820	2000 L VS-90/1	78801007650400	stuk	6384,00	796	1
7391822	3000 L VS-90/1	78801007650600	stuk	9171,00	796	1
7391824	4000 L VS-90/1	78801007650700	stuk	10042,00	796	1
7391826	5000 L VS-90/1	78801007650800	stuk	11257,00	796	1



Afvoersystemen, non ferro en dakbedekking

Bevestiging

REFLEX - V

In installaties waar de aanvoertemperatuur hoger is dan 90 °C dient een voorschakelvat te worden toegepast om de temperatuur in het vat laag te houden.

Voorschakelvat Reflex-V

Art.nr	Specificaties	Lev.nr	Ehd	Prijs	Grp	CC
7391806	200 L	7701800	stuk	568,00	796	1
7391808	350 L	7702400	stuk	821,00	796	1
7391828	500 L	7852800	stuk	1199,00	796	1
7391830	750 L	7851800	stuk	1446,00	796	1
7391832	1000 L	7851900	stuk	1691,00	796	1

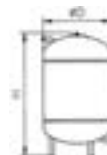

Luchttechniek

Airconditioning

Art.nr	Specificaties	Lev.nr	Ehd	Prijs	Grp	CC
--------	---------------	--------	-----	-------	-----	----

REFLEX expansievaten

REFLEX - D

Membraandrukexpansievat Reflex D

7391834	12 L	voor drinkwater	7302000	stuk	76,50	796	1
7391836	18 L	voor drinkwater	7303000	stuk	90,50	796	1
7391838	25 L	voor drinkwater	7304000	stuk	109,00	796	1
7391840	33 L	voor drinkwater	7303900	stuk	193,00	796	1

Ketels en
warmtepompen

Warmwatertechniek

Leidingsystemen

Stralingswarmte en
convectie

Regeling en
afsluiters

Pompen en
waterdruk





Afvoersystemen,
non ferro en
dakbedekking

Bevestiging

Luchttechniek

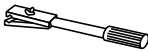
Airconditioning

Gereedschap

Art.nr	Specificaties	Lev.nr	Ehd	Prijs	Grp	CC	
FLAMCO appendages							
Flamco Montagebeugels							
Flexconsole Plus console voor expansievat							
7810296		27996	stuk	75,50	799	0	
Montagebeugel MB-2							
7830238		27913	stuk	5,50	799	0	
Demontagetang voor expansievat DT							
7810008		27925	stuk	45,25	799	1	
console voor expansievat 8-25 L							
7810245		27910	stuk	15,50	799	0	
Flamco Waterslagdempers							
Flexofit waterslagdemper							
7830289	1/2"	24980	stuk	41,25	799	0	
Flexofit T-stuk voor waterslagdemper							
7830297	1/2"x3/4"	24985	stuk	8,40	799	0	
Flamco Overstortventielen							
Prescor veiligheidsventiel							
7391538	1/2"-22 mm	27668	stuk	21,75	670	1	
7810016	1/2" bui.dr.	27665	stuk	10,25	799	0	
7810024	1/2" bui.dr. - M	27675	stuk	11,50	799	0	
7810032	170 - 3/4"	27025	stuk	21,25	799	0	
7810040	320 - 1"	27045	stuk	48,75	799	0	
7810202	550 - 1 1/4"	27056	stuk	80,50	799	0	
Prescor S veiligheidsventiel							
7810148	700 - 1 1/4"	29203	stuk	163,00	799	0	
7810156	960 - 1 1/2"	29223	stuk	300,00	799	0	
7810164	1700 - 2"	29243	stuk	431,00	799	0	
Flamco Trechters							
Trechter							
7810067	1/2"bux1/2"bi	27350	stuk	10,75	799	0	
7810075	3/4"bux1"bi	27360	stuk	14,25	799	0	
7810199	1 1/4"bux1 1/2"bi	27330	stuk	36,00	799	0	
7810288	1 1/2"bux1 1/2"bi	27340	stuk	45,00	799	0	

Ketels en warmtepompen

Warmwatertechniek

Leidingsystemen

Stralingswarmte en convectie

Regeling en afsluiters

Pompen en waterdruk

Afvoersystemen, non ferro en dakbedekking

Bevestiging

Luchttechniek

Airconditioning

Gereedschap

Art.nr Specificaties Lev.nr Ehd Prijs Grp CC

FLAMCO appendages



Flamco Aansluitgroepen

Flexcon aansluitgroep

7810105	12 mmx1/2"	zonder manometer	27900	stuk	27,50	799	0
7810091	12 mmx1/2"	met manometer	27290	stuk	49,00	799	0
7810083	1"x1"	met manometer	27293	stuk	165,00	799	0

Manofiller

7810237	1/2" bui.dr.		27097	stuk	30,75	799	0
---------	--------------	--	-------	------	-------	-----	---

Prescomano veiligheidsventiel combinatie

7810059	1/2"	3 bar	27683	stuk	24,00	799	0
7810253	3/4"	3 bar	27090	stuk	32,75	799	1



Flamco Vulgroepen

Prescofiller

7810261	125 - 1/2"		27685	stuk	39,50	799	0
---------	------------	--	-------	------	-------	-----	---



Flamco Manometers en mano-thermometers

Flexcon manometer

7391526	1/4" - 63 mm	axiaal	27210	stuk	10,75	670	0
7391532	1/2" - 80 mm	radiaal	27220	stuk	23,00	670	1
7820054	1/2" - 80 mm	axiaal	27230	stuk	21,00	799	0
		met ventielhuls					
7820046	3/8" - 63 mm	radiaal	27200	stuk	11,00	799	0
7820038	1/4" - 63mm	radiaal	27205	stuk	11,00	799	0



Flexcon mano-thermometer

7820135	63 mm	zonder dompelbuis ax.	27247	stuk	18,25	799	0
7820070	84 mm - 1/2"	met dompelbuis axiaal	27250	stuk	24,50	799	0

Art.nr	Specificaties	Lev.nr	Ehd	Prijs	Grp	CC
Toebehoren expansievaten						
Expansievatkoppelingen						
Duco expansievatkoppeling SU						
7391708	3/4"	7391708	stuk	14,00	670	1
Watts Ocean expansievatkoppeling SK20						
7391748	3/4"	7391748	stuk	11,25	417	0
Plieger expansievatkoppeling						
7830080		7830080	stuk	12,50	796	0
Flamco Flexfast snelkoppeling 3/4"						
7830076		7830076	stuk	16,00	799	0
Expansievatbeugels						
Thermo expansievatbeugel						
7391686	3/4"	m.puntstuk+ontluchter	rood	7391686	stuk	14,00 796 0
7391688	3/4"	4-gats	rood	7391688	stuk	14,75 796 0
Expansievatbeugel						
7391690	3/4"	met ontluchter	rood	7391690	stuk	13,00 796 0
7810318	3/4"	met ontluchter	wit	7810318	stuk	13,00 796 0
Console voor expansievat						
7810172	3/4"x1/2"			7810172	stuk	13,25 796 0
7810174	3/4"x2x1/2"	m.ontl.stop+ puntstul		7810174	stuk	17,50 796 0



Ketels en warmtepompen

Warmwatertechniek

Leidingsystemen

Stralingswarmte en convectie

Regeling en afsluiters

Pompen en waterdruk

Afvoersystemen, non ferro en dakbedekking

Bevestiging

Luchttechniek

Airconditioning

Gereedschap

Art.nr Specificaties Lev.nr Ehd Prijs Grp CC

Overstortventielen en vulcombinaties



DUCO

Overstortventiel

7391724	1/2" bi.dr.	type K - 3 bar	1170010029	stuk	4,07	670	0
7391702	1/2" bi.dr.	type KM - 3 bar	1170010130	stuk	9,20	670	1
7391704	1"x1 1/4" bi.dr.	type K - 3 bar	1170020526	stuk	25,50	670	1
7391706	1"	type K - 3 bar	1170020026	stuk	30,75	670	1
7810180	1/2" bi.dr.	type K3B	1170010029	stuk	4,11	796	0
7810229	1/2" bui.dr.	type KE	1170010080	stuk	4,13	670	0



WATTS OCEAN

Overstortventiel

7391726	1/2" bui.dr.		900206530	stuk	4,27	417	0
7391728	1/2" bi.dr.		900207530	stuk	4,46	417	0
7391730	1/2"x3/4" bi.dr.		900215130	stuk	9,50	417	1
7391732	1"x1 1/4" bi.dr.		900218330	stuk	36,50	417	0
7391734	1 1/4"x1 1/2" bi.dr.		900219430	stuk	48,25	417	1
7391736	1 1/2"x2" bi.dr.		435040030	stuk	261,00	417	1
7391740	1/2"x3/4"	8 bar	900216108	stuk	9,50	417	0
7391742	3/4"x1"	8 bar	900217208	stuk	12,50	417	0
7391744	1"x1 1/4"	8 bar	900218308	stuk	30,75	417	0

Automatisch vulventiel

7391746	1/2"	met manometer	900240210	stuk	49,75	417	0
---------	------	---------------	-----------	------	-------	-----	---

Alomat cv-vulslangset compleet

1530739			900240300	stuk	87,50	417	1
---------	--	--	-----------	------	-------	-----	---

Drukregelaar +membraan

2920216	3/4"	1,5-6 bar	900501120	stuk	57,00	417	0
---------	------	-----------	-----------	------	-------	-----	---



PENTEC

Overstortventiel 1/2"

7810342	1/2" bui.dr. x bi.dr.	UE	101501601	stuk	3,91	670	0
7810334	1/2" bi.dr. x bi.dr.	U	100001601	stuk	5,50	670	0



Overstortventiel

7391682	1/2" bui.dr. x bi.dr.	1 bar	101501101	stuk	6,60	670	0
---------	-----------------------	-------	-----------	------	------	-----	---

Vulcombinatie Wivakom 2000

7391684	1/2"	met overstortventiel	150000401	stuk	24,75	670	0
---------	------	----------------------	-----------	------	-------	-----	---



Overstortventiel U

7391692	1/2"	100 kW	100503601	stuk	6,00	670	1
---------	------	--------	-----------	------	------	-----	---

Vulcombinatie Wivakom 2000

7391694	1/2"		150000301	stuk	17,50	670	0
---------	------	--	-----------	------	-------	-----	---

Ketels en warmtepompen

Warmwatertechniek

Leidingsystemen

Stralingswarmte en convectie

Regeling en afsluiters

Pompen en waterdruk

Afvoersystemen, non ferro en dakbedekking

Bevestiging

Luchttechniek

Airconditioning

Gereedschap

Art.nr	Specificaties	Lev.nr	Ehd	Prijs	Grp	CC
Manometers, thermometers en manothermometers						
Manometers, thermometers en manothermometers						
Thermometer klem voor buismontage						
7450699		7450699	stuk	11,25	412	0
Manometer						
7391670	3/8" - 63 mm axiaal	7391670	stuk	8,50	412	0
7391674	1/4" - 63 mm radiaal	7391674	stuk	8,50	412	0
Manometer 63mm						
7391672	1/4" axiaal	7391672	stuk	6,90	412	0
Mano-thermometer						
7820127	1/2" axiaal	7820127	stuk	16,00	412	0
Wijzer thermometer						
7391678	1/2" - 63/45 mm axiaal	7391678	stuk	7,20	412	0
Thermometer						
7391680	1/2" - 80/45 mm axiaal	7391680	stuk	9,60	412	0



Ketels en warmtepompen

Warmwatertechniek

Leidingsystemen

Stralingswarmte en convectie

Regeling en afsluiters

Pompen en waterdruk

Afvoersystemen, non ferro en dakbedekking

Bevestiging

Luchttechniek

Airconditioning

Gereedschap

• **SPIROVENT®**

LUCHT- EN VUILAFSCHEIDERS VOOR VERWARMINGS- EN KOELINSTALLATIES



**KIES VOOR
BEWEZEN KWALITEIT,
KIES VOOR
HET ORIGINEEL!**

SPIROTECH: UW PARTNER IN LUCHT- EN VUILAFSCHEIDING!

Spirotech bv

Postbus 207

5700 AE Helmond

T. 0492 - 57 89 89

F. 0492 - 54 12 45

info@spirotech.nl

www.spirotech.nl



SPIROVENT

by SPIROTECH

Art.nr Specificaties Lev.nr Ehd Prijs Grp CC

SPIROTECH ontlueters, lucht- en vuilafscidders

Spirotech SPIROTOP automatische ontlueters

Automatische snelontlucher

7540159	1/2" bi.dr.	AB050	stuk	46,75	789	0
---------	-------------	-------	------	-------	-----	---



Ketels en warmtepompen

Spirotech SPIROVENT luchtafscidders

Luchtafscieder

7540167	22 mm klem	AA022	stuk	63,50	789	0	
7540175	3/4" bi.dr.	AA075	stuk	61,00	789	0	
7540183	1" bi.dr.	AA100	stuk	65,50	789	0	
7540299	1 1/4" bi.dr.	AA125	stuk	91,50	789	0	
7540523	1 1/2" bi.dr.	AA150	stuk	107,00	789	1	
8304008	22 mm klem	verticaal	AA022V	stuk	89,50	789	0



Warmwatertechniek

Lucht- en vuilafscieder

7540612	22 mm knel	AC022	stuk	117,00	789	0
---------	------------	-------	------	--------	-----	---

Leidingsystemen

Luchtafscieder

7540566	DN 050	met laseind	BA050L	stuk	562,00	789	1
7540574	DN 065	met laseind	BA065L	stuk	582,00	789	1
7540582	DN 080	met laseind	BA080L	stuk	846,00	789	1
7540590	DN 100	met laseind	BA100L	stuk	865,00	789	1
7540604	DN 125	met laseind	BA125L	stuk	1762,00	789	1
8304034	DN 150	met laseind	BA150L	stuk	1803,00	789	1
8304038	DN 200	met laseind	BA200L	stuk	2819,00	789	1
8304058	DN 250	met laseind	BA250L	stuk	5574,00	789	1
8304060	DN 300	met laseind	BA300L	stuk	10418,00	789	1
8304040	Flens DN 050		BA050F	stuk	734,00	789	1
8304042	Flens DN 065		BA065F	stuk	760,00	789	0
8304044	Flens DN 080		BA080F	stuk	1037,00	789	1
8304046	Flens DN 100		BA100F	stuk	1077,00	789	1
8304048	Flens DN 125		BA125F	stuk	1994,00	789	1
8304050	Flens DN 150		BA150F	stuk	2066,00	789	1
8304052	Flens DN 200		BA200F	stuk	3110,00	789	1
8304062	Flens DN 250		BA250F	stuk	6175,00	789	1
8304064	Flens DN 300		BA300F	stuk	11080,00	789	1



Stralingswarmte en convectie



Regeling en afsluiters

Pompen en waterdruk

Spirotech SPIROVENT vuilafscidders

Vuilafscieder

7540418	22 mm	AE022	stuk	63,50	789	0	
7540426	3/4" bi.dr.	AE075	stuk	61,00	789	1	
7540434	1" bi.dr.	AE100	stuk	65,50	789	0	
7540442	1 1/4" bi.dr.	AE125	stuk	91,50	789	1	
7540507	1 1/2" bi.dr.	AE150	stuk	107,00	789	1	
8304016	22 mm knel	vertikaal	AE022V	stuk	89,50	789	0



Afvoersystemen, non ferro en dakbedekking

Vuilafscieder met laseind

7540184	DN050	BE050L	stuk	480,00	789	1
7540185	DN065	BE065L	stuk	500,00	789	1
7540186	DN080	BE080L	stuk	769,00	789	1
7540187	DN100	BE100L	stuk	790,00	789	1
7540188	DN125	BE125L	stuk	1705,00	789	1
7540189	DN150	BE150L	stuk	1747,00	789	1
7540190	DN200	BE200L	stuk	2697,00	789	1
7540191	DN250	BE250L	stuk	5437,00	789	1
7540192	DN300	BE300L	stuk	10238,00	789	1

Bevestiging

Vuilafscieder met flenzen

7540193	DN050	BE050F	stuk	655,00	789	1
7540194	DN065	BE065F	stuk	682,00	789	1
7540195	DN080	BE080F	stuk	965,00	789	1
7540196	DN100	BE100F	stuk	1005,00	789	1
7540197	DN125	BE125F	stuk	1942,00	789	1
7540198	DN150	BE150F	stuk	2016,00	789	1
7540199	DN200	BE200F	stuk	2987,00	789	1
7540200	DN250	BE250F	stuk	6702,00	789	1
7540201	DN300	BE300F	stuk	10894,00	789	1

Luchttechniek

Airconditioning

Art.nr	Specificaties	Lev.nr	Ehd	Prijs	Grp	CC
--------	---------------	--------	-----	-------	-----	----

SPIROTECH ontlueters, lucht- en vuilafscidders

Spirotech SPIROVENT vacuümontgassers

Vacuümontgasser

Ketels en warmtepompen	7540206	voor systeemdruk < 6 bar	S6A	stuk	3531,00	789	1
	7540207	voor systeemdruk < 6 bar met bijvulfunctie	S6A-R	stuk	3911,00	789	1
	7540208	voor systeemdruk < 6 bar met bijvulfunctie en backuppomp		S6A-R 2P	stuk	4977,00	789
Warmwatertechniek	7540209	voor systeemdruk < 3,5 bar		S3A	stuk	2387,00	789
	7540210	voor systeemdruk < 3,5 bar met bijvulfunctie		S3A-R	stuk	2699,00	789

Leidingsystemen

Stralingswarmte en convector

Regeling en afsluiters

Pompen en waterdruk

Afvoersystemen, non ferro en dakbedekking

Bevestiging

Luchttechniek

Airconditioning

Gereedschap

Art.nr	Specificaties	Lev.nr	Ehd	Prijs	Grp	CC
--------	---------------	--------	-----	-------	-----	----

FLAMCO luchtafscheiders

Flamco FLEXAIR luchtafscheiders

Luchtafscheider

7391522	50 S - DN 50	met laseind	27553	stuk	81,50	670	1
7391524	65 S - DN 65	met laseind	27558	stuk	249,00	670	1
7391564	100 S - DN 100	met laseind	27555	stuk	457,00	670	1
7391566	125 S - DN 125	met laseind	27556	stuk	543,00	670	1
7391568	150 S - DN 150	met laseind	27557	stuk	579,00	670	1
7391546	50 F - DN 50	Flens PN 16	28141	stuk	826,00	670	1
7391548	65 F - DN 65	Flens PN 16	28142	stuk	855,00	670	1
7391550	80 F - DN 80	Flens PN 16	28143	stuk	1172,00	670	1
7391554	100 F - DN 100	Flens PN 16	28144	stuk	1219,00	670	1
7391556	125 F - DN 125	Flens PN 16	28145	stuk	2305,00	670	1
7391558	150 F - DN 150	Flens PN 16	28146	stuk	2365,00	670	1
7391562	200 F - DN 200	Flens PN 16	28147	stuk	4078,00	670	1

Flamco FLAMCOVENT luchtafscheiders

Luchtafscheider

7391542	1 1/2" bi.dr.		28023	stuk	127,00	670	1
7540027	22 mm klem		28060	stuk	80,00	783	0
7540477	3/4" bi.dr.		28020	stuk	75,50	783	1
7540485	1" bi.dr.		28021	stuk	82,00	783	1
7540493	1 1/4" bi.dr.		28022	stuk	123,00	783	1
7391570	50S - DN 50	met laseind	28131	stuk	681,00	670	1
7391572	65S - DN 65	met laseind	28132	stuk	706,00	670	1
7391574	80S - DN 80	met laseind	28133	stuk	1026,00	670	1
7391576	125S - DN 125	met laseind	28135	stuk	2139,00	670	1
7391578	150S - DN 150	met laseind	28136	stuk	2188,00	670	1
7391580	200S - DN 200	met laseind	28137	stuk	3815,00	670	1

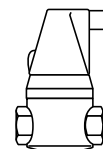

Flamco FLEXVENT vlotterontluchters

Vlotterontluchter

7830017	3/8" bui.dr.		27750	stuk	12,75	799	0
7830084	1/8"x3/8" bui.dr.		27780	stuk	14,00	799	0
7830041	1/2" bui.dr.	haaks	27710	stuk	14,25	799	0



Messing ventielhuls

7830246	3/8" bui.dr.		27700 EN 27725	stuk	11,50	799	0
---------	--------------	--	----------------	------	-------	-----	---

Ketels en
warmtepompen

Warmwatertechniek

Leidingsystemen

Stralingswarmte en
convectie

Regeling en
afsluiters

Pompen en
waterdruk







Afvoersystemen,
non ferro en
dakbedekking

Bevestiging

Luchttechniek

Airconditioning

Gereedschap

	Art.nr	Specificaties		Lev.nr	Ehd	Prijs	Grp	CC		
	Ontluchters en aftappers									
	Handontluchters, aftappers en blindstoppen									
Ketels en warmtepompen	Hummel blindstop									
	8304072	1/2" bui.dr.	zelfdichtend	8304072	stuk	1,04	783	0		
Warmwatertechniek	Hummel aftapper met handwiel									
		8304074	3/8" bui.dr.	vernikkeld	8304074	stuk	4,74	783	0	
Leidingsystemen	Hummel aftapper									
	8304076	3/8" bui.dr.		vernikkeld	8304076	stuk	3,59	783	0	
	Hummel ontluchter									
	8304078	1/8" bui.dr.	zwaar model m. tuit	vernikkeld	8304078	stuk	2,10	783	0	
	8304080	1/8" bui.dr.	licht model z. tuit	vernikkeld	8304080	stuk	1,09	783	0	
Stralingswarmte en convectie	radiatorstop									
	7540302	1/2"x3/8" bu. x bi.dr.		vernikkeld	0017	stuk	0,70	783	1	
Regeling en afsluiters	Hummel draaibare ontluuchtingsstop									
		8303827	1/2" bui.dr.	vernikkeld	8303827	stuk	1,40	783	0	
Pompen en waterdruk	Hummel draaibare aftapper									
	8303835	1/2" bui.dr.		vernikkeld	8303835	stuk	3,26	783	0	
Afvooersystemen, non ferro en dakbedekking	Demeta ontluuchtingskraan									
		7540019	1/8" bui.dr.	vernikkeld	7540019	stuk	0,67	783	0	
Bevestiging	Demeta radiator aftapper m. O-ring									
		7540086	1/2" bui.dr.	vernikkeld	7540086	stuk	2,13	783	0	
Luchttechniek	Demeta radiatorplug									
		7540256	1/2" bui.dr.	met ontluchter	vernikkeld	7540256	stuk	1,29	783	0
Airconditioning	Demeta ontluuchtingskraan									
	7540310	1/2" bui.dr.		vernikkeld	7540310	stuk	1,28	783	1	
Gereedschap	Demeta radiator aftapper m. O-ring									
	7540090	1/2" bui.dr.	met grote doorlaat	vernikkeld	7540090	stuk	3,17	783	0	
	Demeta radiator aftapper									
	7540205	3/8" bui.dr.		vernikkeld	7540205	stuk	1,65	783	0	
	Demeta radiatorplug									
		7540248	1/2" bui.dr.	blind	vernikkeld	7540248	stuk	0,83	783	0

Art.nr	Specificaties	Lev.nr	Ehd	Prijs	Grp	CC
--------	---------------	--------	-----	-------	-----	----

Ontluchters en aftappers

Handontluchters, aftappers en blindstoppen

Demeta sleutel voor ontluichtingskraan
7540078 5 mm

7540078 stuk 0,22 783 0



Ketels en warmtepompen

Simplex radiator verloopplug

7540264 1/2"x3/8"bui.xbi.dr. m.tape

7540264 stuk 1,29 783 0

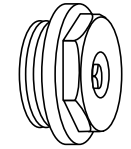

Warmwatertechniek

Simplex radiatorplug

7540272 1/2" bui.dr. m.tape blind

7540272 stuk 1,27 783 0

7540280 1/2" bui.dr. m.tape m.ontluchter

7540280 stuk 1,81 783 0

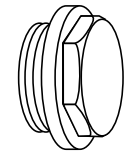

Leidingsystemen

Simplex radiator aftapper

7540329 1/2" bui.dr. m.tape draaibaar

7540329 stuk 7,40 783 0



Stralingswarmte en convectie

Simplex radiatorplug

7540388 1/2" bui.dr. m.ontluchter draaib.

7540388 stuk 2,02 783 0

7540515 1/2" bui.dr. m.tape en aftapper

7540515 stuk 5,30 783 0



Regeling en afsluiters

Design ontluichtingssleutel

8303830 chroom

2400000202 stuk 14,90 783 1

Design ontluichtingssleutel met draaiknop

8303831 wit

2400000190 stuk 19,60 783 1

8303832 chroom

2400000102 stuk 19,60 783 1

Vlotterontluchters

Taco Hy-Vent vlotterontluchter

7540361 3/8" bui.dr.

7540361 stuk 8,80 786 1

7540396 1/8" bui.dr.

7540396 stuk 8,80 786 1

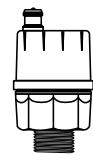

Afvoersystemen, non ferro en dakbedekking

Watts snelontluchter MKV10R-N

7391750 3/8" bui.dr.

7391750 stuk 5,90 417 0

Euro Index messing vlotterontluchter met waterslot

8303843 3/8" bui.dr.

8303843 stuk 10,00 783 0



Bevestiging

Luchttechniek

Honeywell vlotterontluchter 6B

8304068 1/8" bui.dr. max. 110 °C

8304068 stuk 11,75 780 1

Vul- en aftapkranen

Ketel vul- en aftapkraan m. tape

7540345 1/2" bui.dr.

3205268 stuk 9,70 783 0

Vul- aftap kogelkraan

7540094 1/2" bui.dr. met Zamakknop

7540094 stuk 4,53 783 0

Airconditioning

Art.nr	Specificaties	Lev.nr	Ehd	Prijs	Grp	CC
--------	---------------	--------	-----	-------	-----	----

Ontluchters en aftappers

Vul- en aftapkranen

Vul- aftapkraan

8303828	1/2" met handwiel	2700120000	stuk	11,00	783	1
---------	-------------------	------------	------	-------	-----	---

Siral ketelvul- en aftapkraan messing

7540108	3/4" bui.dr.	7540108	stuk	19,75	783	0
---------	--------------	---------	------	-------	-----	---

Oventrop vul- aftapkraan 803

8304084	3/8" bui.dr.	8304084	stuk	10,25	769	1
---------	--------------	---------	------	-------	-----	---

8304086	1/2" bui.dr.	8304086	stuk	10,25	769	0
---------	--------------	---------	------	-------	-----	---

8304088	3/4" bui.dr.	8304088	stuk	20,75	769	0
---------	--------------	---------	------	-------	-----	---



Siral sleutel los voor vul- en aftapkraan

7540000		7540000	stuk	0,62	783	0
---------	--	---------	------	------	-----	---

Ketels en warmtepompen

Warmwatertechniek

Leidingsystemen

Stralingswarmte en convectie

Regeling en afsluiters

Pompen en waterdruk

Afvoersystemen, non ferro en dakbedekking

Bevestiging

Luchttechniek

Airconditioning

Gereedschap

Art.nr	Specificaties	Lev.nr	Ehd	Prijs	Grp	CC
Vulslangsets						
1860194	Vulslangset compleet 5meter	1860194	stuk	6,40	783	0
8304100	Messing slangwartel met tule 1/2"	8304100	stuk	1,17	783	1
8304106	Rubber vulslang 1/2"	8304106	mtr	2,08	783	1
8304108	Rubber vulslangset 3,5 m	8304108	stuk	12,75	783	1
8304112	Slanghaspel voor vulslang	8304112	stuk	5,10	421	1

Ketels en
warmtepompen

Warmwatertechniek

Leidingsystemen

Stralingswarmte en
convectieRegeling en
afsluitersPompen en
waterdrukAfvoersystemen,
non ferro en
dakbedekking

Bevestiging

Luchttechniek

Airconditioning

Gereedschap

Ketels en
warmtepompen

Warmwatertechniek

Leidingsystemen

Stralingswarmte en
convectie

Regeling en
afsluiters

Pompen en
waterdruk

Afvoersystemen,
non ferro en
dakbedekking

Bevestiging

Luchttechniek

Airconditioning

Gereedschap

Afvoersystemen, non ferro en dakbedekking

Rookgas en ventilatie

BURGERHOUT / MUELINK & GROL afvoermateriaal	588
METALOTERM afvoermateriaal	606
PAHFLEX flexibele RVS rookgasafvoer	616
UBBINK afvoermateriaal	618
PIPELIFE RENOFLEX flexibel kunststof afvoermateriaal	621
ITHO rookgasventilatoren en accessoires	622

Riolering en hemelwater

MÖCK buizen en onderdelen	623
SML buizen en hulpstukken	631
Airfit riolering	635
WAVIN Binnenriolering	637
WAVIN Hemelwaterafvoer (Buitenriolering)	645
Meterkastvloerplaten en doorvoerbochten	648
Aquaberg vloerputten	649
V.D. BERG vloer- en stalputten	651
DIJKA vloer- en stalputten	654
NERING BÖGEL vloer- en stalputten	655
WELL FLEX stalputten	656
PLUVETTA balkon door- en afvoerputten	657

Koper, lood, zink en goten

Roodkoperen goten	658
Lood en loden kiezelbakken	660
Zink en zinken goten	661
Gegalvaniseerde dakgoten	664
Zwarte dakgoten	665
Kunststof goten	666
BURGERHOUT aluminium kiezelbakken	667
Dakgootbeugels	668

Dakbedekking

NEBIPROFA dakbedekking	669
------------------------	-----

Afvoersystemen, non ferro en dakbedekking

BURGERHOUT / MUELINK & GROL afvoermateriaal

Dunwandig aluminium afvoermateriaal

Enkelwandig, dunwandig aluminium rookgasafvoermateriaal volgens NEN 7203 (t/m ø 200 mm).



Aluminium afvoerpijp NEN 7203

1420259	70x250 mm	450000	stuk	7,80	673	1
1420267	80x250 mm	450009	stuk	6,80	673	0
1420275	90x250 mm	450018	stuk	7,80	673	1
1420283	100x250 mm	450027	stuk	6,80	673	0
1420291	110x250 mm	450036	stuk	9,60	673	0
1420305	130x250 mm	450045	stuk	10,75	673	0
1420313	150x250 mm	450054	stuk	11,50	673	0
1420348	200x250 mm	450072	stuk	14,50	673	1
1420151	70x500 mm	450003	stuk	10,00	673	1
1420178	80x500 mm	450012	stuk	10,25	673	1
1420186	90x500 mm	450021	stuk	8,60	673	0
1420194	100x500 mm	450030	stuk	9,00	673	0
1420208	110x500 mm	450039	stuk	12,00	673	0
1420216	130x500 mm	450048	stuk	13,00	673	0
1420224	150x500 mm	450057	stuk	14,75	673	0
1420232	180x500 mm	450066	stuk	20,25	673	0
1420240	200x500 mm	450075	stuk	22,75	673	0
1420062	70x1000 mm	450006	stuk	13,00	673	0
1420089	90x1000 mm	450024	stuk	13,50	673	0
1420070	80x1000 mm	450015	stuk	13,00	673	0
1420097	100x1000 mm	450033	stuk	14,00	673	0
1420100	110x1000 mm	450042	stuk	19,00	673	0
1420119	130x1000 mm	450051	stuk	21,25	673	0
1420127	150x1000 mm	450060	stuk	23,75	673	0
1420135	180x1000 mm	450069	stuk	28,75	673	0
1420143	200x1000 mm	450078	stuk	31,50	673	0

Aluminium afvoerpijp

1400193	250x1000 mm	450081	stuk	49,00	673	0
1400207	300x1000 mm	450084	stuk	58,50	673	0
1400215	350x1000 mm	450087	stuk	76,50	673	0
1400223	400x1000 mm	450090	stuk	107,00	673	1
1403012	500x1000 mm	450096	stuk	120,00	673	1



Aluminium bocht 90° NEN 7203 plooi-bocht

1420658	70 mm	450099	stuk	7,70	673	0
1420666	80 mm	450105	stuk	8,30	673	0
1420674	90 mm	450111	stuk	9,00	673	0
1420682	100 mm	450117	stuk	9,90	673	0
1420690	110 mm	450123	stuk	11,25	673	0
1420704	130 mm	450129	stuk	13,25	673	0
1420712	150 mm	450135	stuk	16,50	673	0
1420720	180 mm	450141	stuk	20,50	673	0
1420739	200 mm	450147	stuk	24,75	673	0

Aluminium bocht 90° segmentbocht

1400770	250 mm	450153	stuk	61,50	673	0
1400789	300 mm	450159	stuk	88,00	673	0
1400797	350 mm	450165	stuk	113,00	673	1
1400002	400 mm	450171	stuk	151,00	673	1
1403034	500 mm	450183	stuk	214,00	673	1



Aluminium bocht 45° NEN 7203 plooi-bocht

1420747	70 mm	450102	stuk	6,90	673	0
1420755	80 mm	450108	stuk	6,80	673	0
1420763	90 mm	450114	stuk	7,60	673	0
1420771	100 mm	450120	stuk	8,20	673	0
1420798	110 mm	450126	stuk	9,20	673	0
1420801	130 mm	450132	stuk	11,00	673	0
1403040	130 mm	31130	stuk	30,25	673	0
1420828	150 mm	450138	stuk	13,50	673	0
1420836	180 mm	450144	stuk	17,00	673	0
1420844	200 mm	450150	stuk	19,50	673	0

Aluminium bocht 45° segmentbocht

1400983	250 mm	450156	stuk	48,75	673	0
1400991	300 mm	450162	stuk	70,50	673	0
1404687	350 mm	450168	stuk	90,00	673	1
1400010	400 mm	450174	stuk	121,00	673	1
1403044	500 mm	450186	stuk	147,00	673	1

Ketels en warmtepompen

Warmwatertechniek

Leidingsystemen

Stralingswarmte en convectie

Regeling en afsluiters

Pompen en waterdruk

Afvoersystemen, non ferro en dakbedekking

Bevestiging

Luchttechniek

Airconditioning

Gereedschap

Art.nr	Specificaties	Lev.nr	Ehd	Prijs	Grp	CC
--------	---------------	--------	-----	-------	-----	----

BURGERHOUT / MUELINK & GROL afvoermateriaal**Dunwandig aluminium afvoermateriaal****Aluminium T-stuk 90° NEN 7203**

1420852	70 mm	450189	stuk	16,50	673	0
1420860	80 mm	450195	stuk	16,75	673	0
1420879	90 mm	450201	stuk	17,75	673	0
1420887	100 mm	450207	stuk	17,75	673	0
1420895	110 mm	450213	stuk	21,00	673	0
1420909	130 mm	450219	stuk	22,50	673	0
1420917	150 mm	450225	stuk	27,00	673	0
1420925	180 mm	450231	stuk	39,50	673	1
1420933	200 mm	450237	stuk	44,25	673	1
1401173	250 mm	450243	stuk	72,00	673	1
1400312	300 mm	450249	stuk	102,00	673	1

Ketels en
warmtepompen**Aluminium T-stuk 45° NEN 7203**

1420941	70 mm	450192	stuk	42,25	673	0
1420968	80 mm	450198	stuk	42,25	673	0
1420976	90 mm	450204	stuk	42,00	673	0
1420984	100 mm	450210	stuk	25,50	673	0
1420992	110 mm	450216	stuk	27,75	673	0
1421018	130 mm	450222	stuk	27,75	673	0
1421026	150 mm	450228	stuk	31,50	673	0
1421034	180 mm	450234	stuk	65,00	673	0
1421042	200 mm	450240	stuk	78,50	673	1
1402811	250 mm	450246	stuk	88,50	673	1
1400029	300 mm	450252	stuk	117,00	673	1



Warmwatertechniek

Leidingsystemen

Stralingswarmte en
convectie**Aluminium afsluitdop NEN 7203**

1421050	70 mm	450264	stuk	10,25	673	0
1421069	80 mm	450267	stuk	10,50	673	1
1421077	90 mm	450270	stuk	10,50	673	0
1421085	100 mm	450273	stuk	11,00	673	0
1421093	110 mm	450276	stuk	11,75	673	0
1421107	130 mm	450279	stuk	12,75	673	0
1421115	150 mm	450282	stuk	15,75	673	0
1421123	180 mm	450285	stuk	18,75	673	0
1421131	200 mm	450288	stuk	19,00	673	0
1400037	250 mm	450291	stuk	20,25	673	1
1400088	300 mm	450294	stuk	21,25	673	1

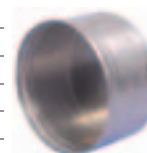
Regeling en
afsluitersPompen en
waterdruk**Aluminium afvoerrozet NEN 7203**

1421638	70 mm	450303	stuk	3,65	673	0
1421646	80 mm	450306	stuk	3,65	673	0
1421654	90 mm	450309	stuk	3,65	673	0
1421662	100 mm	450312	stuk	3,65	673	0
1421670	110 mm	450315	stuk	3,65	673	0
1421689	130 mm	450318	stuk	4,10	673	0
1421697	150 mm	450321	stuk	5,10	673	0
1421700	180 mm	450324	stuk	7,60	673	0
1421719	200 mm	450327	stuk	9,00	673	0
1400355	250 mm	450333	stuk	15,25	673	1
1404881	300 mm	450336	stuk	17,75	673	1

Afvoersystemen,
non ferro en
dakbedekking

Bevestiging

Luchttechniek

Airconditioning

Gereedschap

Art.nr Specificaties Lev.nr Ehd Prijs Grp CC

BURGERHOUT / MUELINK & GROL afvoermateriaal

Dunwandig aluminium afvoermateriaal

Aluminium verloopstuk NEN 7203



1421328	70x80 mm	450351	stuk	13,00	673	0
1421336	70x90 mm	450354	stuk	13,00	673	0
1421344	70x100 mm	450357	stuk	13,00	673	0
1421352	70x110 mm	450360	stuk	13,00	673	0
1421360	70x130 mm	450363	stuk	14,00	673	1
1421387	80x90 mm	450366	stuk	13,00	673	0
1421395	80x100 mm	450369	stuk	11,00	673	0
1421409	80x110 mm	450372	stuk	13,00	673	0
1421417	80x130 mm	450375	stuk	12,00	673	0
1421425	80x150 mm	450378	stuk	16,25	673	0
1421433	90x100 mm	450381	stuk	10,75	673	0
1421441	90x110 mm	450384	stuk	11,25	673	0
1421468	90x130 mm	450387	stuk	14,00	673	0
1421476	90x150 mm	450390	stuk	16,25	673	1
1421484	100x110 mm	450393	stuk	11,25	673	0
1400274	100x120 mm	450396	stuk	11,25	673	0
1421492	100x130 mm	450402	stuk	11,25	673	0
1421506	100x150 mm	450405	stuk	13,50	673	0
1400282	110x120 mm	450408	stuk	22,50	673	1
1421522	110x130 mm	450411	stuk	10,25	673	0
1421530	110x150 mm	450414	stuk	14,50	673	0
1400320	120x130 mm	450417	stuk	22,75	673	1
1421557	130x150 mm	450420	stuk	11,00	673	0
1421565	130x180 mm	450423	stuk	13,00	673	0
1403052	130x200 mm	450426	stuk	18,00	673	0
1421581	150x180 mm	450429	stuk	17,00	673	0
1421603	150x200 mm	450432	stuk	19,00	673	0
1421611	180x200 mm	450435	stuk	28,00	673	0
1400177	200x250 mm	450441	stuk	47,75	673	0
1400185	200x300 mm	450444	stuk	47,75	673	0
1404997	250x300 mm	450447	stuk	49,50	673	0
1400266	300x350 mm	450450	stuk	52,50	673	1

Aluminium penbeugel met pen en plug



1403054	70 mm	452208	stuk	3,99	673	0
1740474	80 mm	4109080	stuk	2,57	424	0
1403056	110 mm	452220	stuk	4,99	673	0
1403058	130 mm	452223	stuk	5,70	673	0
1403060	150 mm	452226	stuk	5,90	673	0
1403062	180 mm	452229	stuk	7,20	673	0
1403064	200 mm	452232	stuk	8,70	673	0
1403066	250 mm	452235	stuk	10,25	673	0
1403068	300 mm	452238	stuk	11,00	673	0

Aluminium roetzakpijp met steun zonder dop



1421743	110 mm	450507	stuk	45,50	673	0
---------	--------	--------	------	-------	-----	---

Aluminium haardaansluiting NEN 7203



1421735	100 mm, rond	450504	stuk	35,25	673	0
1421727	100 mm, recht	450501	stuk	35,25	673	0



Art.nr	Specificaties	Lev.nr	Ehd	Prijs	Grp	CC
--------	---------------	--------	-----	-------	-----	----

BURGERHOUT / MUELINK & GROL afvoermateriaal

Dunwandig gelast aluminium afvoermateriaal

Enkelwandig, dunwandig aluminium rookgasafvoermateriaal met afdichting door middel van een lippenring. Wanddikte 0,8 mm.

Dunwandige gelaste aluminium afvoerpijp

1400665	80x250 mm	451401	stuk	12,50	673	0
1400673	80x500 mm	451404	stuk	14,75	673	0
1400681	80x1000mm	451407	stuk	20,50	673	0
1403024	100x250 mm	451416	stuk	15,25	673	0
1403016	100x500mm	451419	stuk	20,00	673	0
1403006	100x1000 mm	451422	stuk	28,50	673	0
1403026	130x250 mm	31102	stuk	25,00	673	0



Ketels en warmtepompen

Warmwatertechniek

Dunwandig gelaste aluminium bocht 45°

1400622	80 mm	451413	stuk	12,00	673	0
1403038	100 mm	451428	stuk	16,50	673	0



Leidingsystemen

Dunwandige gelaste aluminium bocht 90°

1400630	80mm	451410	stuk	13,50	673	0
1403028	100 mm	451425	stuk	19,00	673	0



Stralingswarmte en convectie

Dikwandig aluminium afvoermateriaal

Enkelwandig, dunwandig aluminium rookgasafvoermateriaal met afdichting door middel van een lippenring. Wanddikte 1.5 mm.

Dikwandige aluminium afvoerpijp

1403002	60x500 mm	451512	stuk	14,50	673	0
7272062	60x1000 mm	451514	stuk	23,00	673	0
1403076	70x250 mm	451520	stuk	10,75	673	1
1403078	70x500 mm	451522	stuk	14,50	673	1
1403080	70x1000 mm	451524	stuk	23,00	673	1
1400371	80x250 mm	451530	stuk	7,90	673	0
1400401	80x500 mm	451532	stuk	10,75	673	0
1400436	80x1000 mm	451534	stuk	16,00	673	0
1400444	80x1500 mm	451536	stuk	25,75	673	0
1400479	80x2000 mm	451538	stuk	33,75	673	0
1403134	80x2500 mm	451540	stuk	48,50	673	0
1400487	80x3000 mm	451546	stuk	48,50	673	0
1403265	90x250 mm	451576	stuk	14,00	673	0
1403273	90x500 mm	451578	stuk	19,50	673	0
1403281	90x1000 mm	451580	stuk	31,00	673	0
1403311	90x2000 mm	451584	stuk	56,50	673	0
1403136	90x2500 mm	451586	stuk	66,00	673	1
1403338	90x3000 mm	451590	stuk	79,00	673	0
1404075	100x250 mm	451600	stuk	16,00	673	0
1404083	100x500 mm	451602	stuk	23,00	673	0
1404105	100x1000 mm	451604	stuk	36,25	673	0
1404113	100x1500 mm	451606	stuk	53,50	673	0
1404121	100x2000 mm	451608	stuk	69,50	673	0
1403138	100x2500 mm	451610	stuk	84,50	673	1
1404148	100x3000 mm	451612	stuk	99,50	673	0
1403106	110x1000 mm	451628	stuk	43,00	673	0
1403112	130x1000 mm	451644	stuk	48,75	673	0
1406744	150x1000 mm	451660	stuk	56,00	673	0
1403118	180x100 mm	451672	stuk	75,00	673	0
1406752	200x1000 mm	451678	stuk	81,00	673	0
1403124	250x1000 mm	451684	stuk	95,00	673	1



Regeling en afsluiters

Pompen en waterdruk

Afvoersystemen, non ferro en dakbedekking

Bevestiging

Luchttechniek

Airconditioning

BURGERHOUT / MUELINK & GROL afvoermateriaal

Dikwandig aluminium afvoermateriaal

Dikwandige aluminium afvoerbocht 45°



1400527	60 mm	451518	stuk	14,50	673	0
1403084	70 mm	451528	stuk	13,00	673	1
1400525	80 mm	451554	stuk	9,80	673	0
1403346	90 mm	451598	stuk	17,75	673	0
1404016	100 mm	451622	stuk	19,75	673	0

Dikwandige aluminium segmentbocht 45°

1403110	110 mm	451638	stuk	48,25	673	0
1403116	130 mm	451654	stuk	51,00	673	0
1406760	150 mm	451670	stuk	55,00	673	0
1403122	180 mm	451676	stuk	72,50	673	0
1406787	200 mm	451682	stuk	86,50	673	0
1403128	250 mm	451688	stuk	157,00	673	1

Dikwandige aluminium afvoerbocht 90°



7272060	60 mm	451516	stuk	15,50	673	0
1403082	70 mm	451526	stuk	14,00	673	1
1400495	80 mm	451552	stuk	10,50	673	0
1403354	90 mm	451596	stuk	19,75	673	0
1404024	100 mm	451620	stuk	21,25	673	0

Dikwandige aluminium segmentbocht 90°

1403108	110 mm	451636	stuk	63,00	673	0
1403114	130 mm	451652	stuk	70,00	673	0
1406779	150 mm	451668	stuk	78,50	673	0
1403120	180 mm	451674	stuk	94,00	673	0
1406809	200 mm	451680	stuk	109,00	673	0
1403126	250 mm	451686	stuk	202,00	673	1

Dikwandig verloopstuk vergroterend



1403102	70/80 mm	451824	stuk	18,75	673	0
1404150	80/90 mm	451826	stuk	19,00	673	0
1404156	80/100 mm	451828	stuk	19,75	673	0
1404164	90/100 mm	451832	stuk	19,75	673	0

Dikwandig verloopstuk verkleinend



1401718	80/70 mm	451844	stuk	18,75	673	0
1403142	90/80 mm	451846	stuk	19,00	673	0
1403140	100/80 mm	451848	stuk	19,75	673	0
1403144	100/90 mm	451850	stuk	19,75	673	1

Dikwandig expansiestuk



1400533	80 mm	451768	stuk	15,25	673	0
1404040	100 mm	451772	stuk	16,50	673	0

Dikwandig ketelaansluitstuk

1400541	80 mm	451864	stuk	14,25	673	0
1403104	90 mm	451866	stuk	14,50	673	1
1404059	100 mm	451868	stuk	15,25	673	1

Dikwandige sok



1404954	80 mm	451782	stuk	16,25	673	0
1403132	90 mm	451784	stuk	19,25	673	1
1404962	100 mm	451786	stuk	21,75	673	0

Dikwandige condensopvang



1403152	80 mm	hor./ vert.	451752	stuk	64,00	673	0
1403148	100 mm	hor./ vert.	451756	stuk	83,00	673	0
1403150	100/150 mm	concentr. hor./vert.	456183	stuk	93,50	673	1

Ketels en
warmtepompen

Warmwatertechniek

Leidingsystemen

Stralingswarmte en
convectie

Regeling en
afsluiters

Pompen en
waterdruk

Afvoersystemen,
non ferro en
dakbedekking

Bevestiging

Luchttechniek

Airconditioning

Gereedschap

Art.nr	Specificaties	Lev.nr	Ehd	Prijs	Grp	CC	
BURGERHOUT / MUELINK & GROL afvoermateriaal							
Dikwandig aluminium afvoermateriaal							
Burfix siliconen lippening							
1403094	90 mm	451800	stuk	2,49	673	0	
1403096	100 mm	451802	stuk	2,49	673	0	
Dikwandige afstandsbeugel							
1401734	80 mm	452211	stuk	3,99	673	0	
1403990	90 mm	452214	stuk	4,42	673	0	
1404008	100 mm	452217	stuk	4,90	673	0	
BM enkelwandig PP afvoermateriaal							
PP rookgasafvoerpijp							
2113449	80x250 mm	452036	stuk	7,10	673	0	
2113451	80x500 mm	452038	stuk	8,50	673	0	
2113453	80x1000 mm	452040	stuk	12,75	673	0	
PP rookgasafvoerbocht 87/90°							
2113457	80 mm	452046	stuk	8,30	673	0	
PP rookgasafvoerbocht 43/45°							
2113455	80 mm	452048	stuk	7,80	673	0	
PP rookgascondensaftap							
2113459	80 mm	452054	hor./ vert.	stuk	39,75	673	0
Wandondersteuning sch.st.voering PP							
2113461		452080	stuk	10,50	673	0	
Gegalvaniseerd afvoermateriaal							
Gegalvaniseerde afvoerpijp							
2111130	98x1000 mm	450702	stuk	11,75	673	0	
2111132	105x1000 mm	450705	stuk	12,50	673	0	
1401422	111x1000 mm	450708	stuk	13,25	673	0	
1401424	131x1000 mm	450711	stuk	15,75	673	0	
2111134	150x1000 mm	450714	stuk	18,00	673	0	
2111138	180x1000 mm	450717	stuk	24,00	673	0	
2111140	200x1000 mm	450720	stuk	24,00	673	0	
2111142	250x1000 mm	450723	stuk	42,00	673	0	
Gegalvaniseerde afvoerbocht 90°							
2111156	98 mm	450729	stuk	6,70	673	0	
2111158	105 mm	450735	stuk	8,20	673	0	
2111162	111 mm	450741	stuk	8,20	673	0	
2111164	131 mm	450747	stuk	9,30	673	0	
2111166	150 mm	450753	stuk	10,25	673	0	
2111168	180 mm	450759	stuk	13,75	673	0	
2111170	200 mm	450765	stuk	15,00	673	0	
2111172	250 mm	450771	stuk	69,50	673	1	
Gegalvaniseerde afvoerbocht 45°							
2111146	111 mm	450744	stuk	6,80	673	0	
2111148	131 mm	450750	stuk	7,10	673	0	
2111150	150 mm	450756	stuk	7,70	673	0	
2111152	180 mm	450762	stuk	11,50	673	0	
2111154	200 mm	450768	stuk	14,00	673	0	
Gegalvaniseerde nisbus							
1401963	100/110 mm	450780	stuk	6,90	673	0	
1401998	130 mm	450783	stuk	7,90	673	0	
1402013	150 mm	450786	stuk	8,20	673	0	
1402056	180 mm	450789	stuk	21,50	673	0	
1402072	200 mm	450792	stuk	24,50	673	1	
2111126	250 mm	450795	stuk	33,25	673	1	
Gegalvaniseerd nisbusdeksel							
1401408	100 mm	450804	stuk	1,94	673	0	
1401432	130 mm	450810	stuk	2,46	673	0	
1401440	150 mm	450813	stuk	2,56	673	0	
1401459	180 mm	450816	stuk	4,83	673	1	
1403117	200 mm	450819	stuk	4,97	673	1	

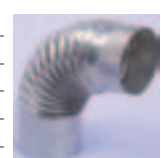

- Ketels en warmtepompen
- Warmwatertechniek
- Leidingsystemen
- Stralingswarmte en convectie
- Regeling en afsluiters
- Pompen en waterdruk
- Afvoersystemen, non ferro en dakbedekking
- Bevestiging
- Luchttechniek
- Airconditioning
- Gereedschap

Art.nr Specificaties Lev.nr Ehd Prijs Grp CC

BURGERHOUT / MUELINK & GROL afvoermateriaal

Gegalvaniseerd afvoermateriaal

Gegalvaniseerd boldraadrooster

1400153	60 mm	451065	stuk	4,40	673	1
1860038	90 mm	451068	stuk	4,84	673	0
2111184	120 mm	451071	stuk	6,50	673	0
2111186	150 mm	451074	stuk	9,50	673	1

Dubbelwandig aluminium/gegalvaniseerd afvoermateriaal

Dubbelwandige afvoerpijp aluminium/gegalvaniseerd 1000mm

1403397	90x110 mm	450603	stuk	42,00	673	1
1403400	100x120 mm	450609	stuk	44,00	673	1
1403419	110x130 mm	450615	stuk	51,50	673	1
1403435	130x150 mm	450621	stuk	53,50	673	1

Dubbelwandige afvoerbocht 90° aluminium/gegalvaniseerd

1403729	100x120 mm	450648	stuk	43,50	673	1
1403737	110x130 mm	450654	stuk	45,00	673	0
1403753	130x150 mm	450660	stuk	46,50	673	0

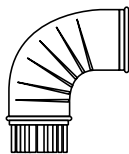

Dubbelwandige afvoerbocht 45° aluminium/gegalvaniseerd

1403850	110x130 mm	450657	stuk	38,50	673	1
1403877	130x150 mm	450663	stuk	41,25	673	0



Bouwartikelen

Buitenrooster

2111070	500x300 mm	doorlaat 350 cm2	450540	stuk	20,50	673	1
1402447	250x200 mm	doorlaat 105 cm2	450525	stuk	8,10	673	0
1402455	250x250 mm	doorlaat 140 cm2	450528	stuk	9,40	673	0
1402463	250x300 mm	doorlaat 175 cm2	450531	stuk	11,00	673	1
1402471	250x350 mm	doorlaat 210 cm2	450534	stuk	12,25	673	1
1402498	250x400 mm	doorlaat 245 cm2	450537	stuk	13,50	673	1

Binnenrooster

1405217	250x250 mm	doorlaat 140 cm2	450513	stuk	11,00	673	1
1405225	250x300 mm	doorlaat 175 cm2	450516	stuk	13,25	673	1
1405233	250x350 mm	doorlaat 210 cm2	450519	stuk	15,50	673	1
1405241	250x400 mm	doorlaat 245 cm2	450522	stuk	17,50	673	1
1402544	250x200 mm	doorlaat 105 cm2	450510	stuk	9,70	673	1

Aluminium vewi wisselklep

1406329	100x100 mm	450549	stuk	54,50	673	0
2111066	100x125 mm	450552	stuk	54,50	673	0
1403931	100x130 mm	450555	stuk	54,50	673	0



Art.nr	Specificaties	Lev.nr	Ehd	Prijs	Grp	CC
--------	---------------	--------	-----	-------	-----	----

BURGERHOUT / MUELINK & GROL afvoermateriaal

Rookgasdakdoorvoeren voor open toestellen

Rookgasdakdoorvoer constructie dunwandig

1431137	80 mm	zwart	452601	stuk	55,00	673	0
1430009	90 mm	zwart	452604	stuk	56,50	673	0
1430017	100 mm	zwart	452607	stuk	64,00	673	0
1430025	110 mm	zwart	452610	stuk	75,00	673	0
1430033	130 mm	zwart	452613	stuk	91,00	673	0
1430041	150 mm	zwart	452616	stuk	105,00	673	0
1430068	180 mm	zwart	452619	stuk	121,00	673	0
1430467	200 mm	zwart	452622	stuk	143,00	673	0

Rookgasdakdoorvoer constructie dikwandig

1403198	80 mm	zwart	452643	stuk	72,50	673	1
1403200	100 mm	zwart	452649	stuk	86,00	673	1
1403202	130 mm	zwart	452655	stuk	111,00	673	1
1403204	150 mm	zwart	452658	stuk	125,00	673	0
1403208	200 mm	zwart	452664	stuk	204,00	673	0
1403210	250 mm	zwart	452625	stuk	199,00	673	0
1403212	300 mm	zwart	452628	stuk	249,00	673	0
1403214	350 mm	zwart	452629	stuk	281,00	673	1

Rookgasdakdoorvoer met verstelbare loodslab en kap

1421166	80 mm	zwart		stuk	126,05	677	1
1421174	90 mm	zwart		stuk	128,55	677	0
1421182	100 mm	zwart		stuk	137,05	677	1
1421190	110 mm	zwart		stuk	149,30	677	1
1421204	130 mm	zwart		stuk	171,30	677	1

Rookgasdakdoorvoer met verstelbare OVH pan en kap

1421859	80 mm	zwart		stuk	114,80	677	1
1421867	90 mm	zwart		stuk	117,30	677	0
1421875	100 mm	zwart		stuk	125,80	677	1
1421883	110 mm	zwart		stuk	138,05	677	1
1421891	130 mm	zwart		stuk	160,05	677	0

Rookgasdakdoorvoer met verstelbare sneldakpan en kap

1421948	80 mm	zwart		stuk	113,80	677	1
1421956	90 mm	zwart		stuk	116,30	677	1
1421964	100 mm	zwart		stuk	124,80	677	0
1421972	110 mm	zwart		stuk	137,05	677	1
1421980	130 mm	zwart		stuk	159,05	677	0

Rookgasdakdoorvoer met plakplaat en kap

1422022	80 mm	zwart	P1422022	stuk	106,50	677	1
1422030	90 mm	zwart	P1422030	stuk	109,00	677	0
1422049	100 mm	zwart	P1422049	stuk	117,50	677	0
1422057	110 mm	zwart	P1422057	stuk	124,25	677	1
1422065	130 mm	zwart	P1422065	stuk	154,00	677	0
1422073	150 mm	zwart	P1422073	stuk	184,75	677	0
1422081	180 mm	zwart	P1422081	stuk	223,50	677	1

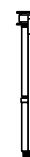

Ketels en warmtepompen

Warmwatertechniek

Leidingsystemen

Stralingswarmte en convectie

Regeling en afsluiters

Pompen en waterdruk

Afvoersystemen, non ferro en dakbedekking

Bevestiging

Luchttechniek

Airconditioning

Gereedschap

BURGERHOUT / MUELINK & GROL afvoermateriaal

Losse afvoerappen



Nelson rookgaskap

1402285	70 mm	blank	452346	stuk	30,50	673	0
1402293	80 mm	blank	452349	stuk	31,25	673	0
1402307	90 mm	blank	452352	stuk	31,75	673	0
1402315	100 mm	blank	452355	stuk	32,50	673	0
1402323	110 mm	blank	452358	stuk	34,50	673	0
1402358	130 mm	blank	452364	stuk	43,50	673	0
1402374	150 mm	blank	452367	stuk	59,50	673	0
1402404	180 mm	blank	452370	stuk	84,50	673	0
1402412	200 mm	blank	452373	stuk	94,50	673	0
1402420	250 mm	blank	452406	stuk	245,00	673	0

Rookgaskap

1402439	300 mm	blank	452409	stuk	295,00	673	0
1402579	400 mm	blank	452415	stuk	726,00	673	1

Nelson rookgaskap



1430149	80 mm	zwart	452379	stuk	33,25	673	0
1430157	90 mm	zwart	452382	stuk	34,25	673	0
1430165	100 mm	zwart	452385	stuk	35,25	673	0
1430173	110 mm	zwart	452388	stuk	36,50	673	0
1430203	130 mm	zwart	452394	stuk	42,50	673	0
1430211	150 mm	zwart	452397	stuk	56,50	673	0
1430238	180 mm	zwart	452400	stuk	78,50	673	0
1430246	200 mm	zwart	452403	stuk	88,50	673	0
1401319	250 mm	zwart	452424	stuk	252,00	673	0
1401327	300 mm	zwart	452427	stuk	321,00	673	1

Rookgaskap

1403156	350 mm	zwart	452430	stuk	551,00	673	1
1403158	400 mm	zwart	452433	stuk	724,00	673	1
1403160	450 mm	zwart	452436	stuk	991,00	673	1

Kruiskap



1403162	125 mm	zwart	453357	stuk	39,75	673	1
1403164	130 mm	zwart	453360	stuk	45,75	673	1
1403166	150 mm	zwart	453363	stuk	49,75	673	1
1403170	180 mm	zwart	453366	stuk	55,50	673	1
1403174	200 mm	zwart	453369	stuk	68,00	673	1
1403178	250 mm	zwart	453372	stuk	92,50	673	1
1403180	300 mm	zwart	453375	stuk	98,00	673	1
1403182	350 mm	zwart	453378	stuk	116,00	673	1
1403186	400 mm	zwart	453381	stuk	146,00	673	1

Gegalvaniseerde regenkap



1401912	92/98 mm		450951	stuk	16,50	673	0
1402730	105/111 mm		450954	stuk	20,75	673	0
1402951	115/120 mm		450957	stuk	21,00	673	0
1402005	125/131 mm		450960	stuk	21,50	673	0
2111174	135/139 mm		450963	stuk	22,50	673	0
1402048	144/150 mm		450966	stuk	22,75	673	0
2111176	157/160 mm		450969	stuk	23,50	673	0
1402110	170/180 mm		450972	stuk	25,50	673	0
1404938	200 mm		450975	stuk	26,25	673	0
2111178	220 mm		450978	stuk	37,00	673	1
1402277	250 mm		450981	stuk	47,00	673	0
1402366	300 mm		450984	stuk	50,00	673	0
2111180	350 mm		450987	stuk	74,50	673	1
1402368	400 mm		450990	stuk	90,50	673	1

Aluminium kraaienkop

1400315	120 mm		450558	stuk	18,00	673	1
---------	--------	--	--------	------	-------	-----	---

Burfix horizontale doorvoersets voor gesloten toestellen

De prijzen van de concentrische horizontale doorvoersets voor gesloten toestellen zijn exclusief muurplaten. De prijzen van de dubbelpijps geveldoorvoer en de Balance Flue muurdoorvoer zijn inclusief de bijbehorende muurplaten.

Geveldoorvoer met spuitstuk

1440101	2 x 80 mm, L=600 mm		453855	stuk	96,50	673	0
---------	---------------------	--	--------	------	-------	-----	---

Dubbelpijps muurdoorvoer

1400545	2 x 80 mm, L=600 mm		453881	stuk	81,50	673	0
---------	---------------------	--	--------	------	-------	-----	---

Art.nr	Specificaties	Lev.nr	Ehd	Prijs	Grp	CC
BURGERHOUT / MUELINK & GROL afvoermateriaal						
Burfix horizontale doorvoersets voor gesloten toestellen						
Concentrische muurdoorvoer t.b.v. Radson 2111052 80-125 mm		453887	stuk	126,00	673	0
Balance Flue muurdoorvoer met spuitstuk 2111054 2 x 80 mm		453883	stuk	142,00	673	0
Concentrische geveldoorvoer met adapter 1400548 2 x 80 mm, L=600 mm		453853	stuk	95,00	673	0
Dubbelpijps balkdoorvoer met spuitstuk 2111048 2 x 80 mm, L=2000 mm		453878	stuk	210,00	673	0
Renovatie muurdoorvoer Vaillant VHR 2111053		453861	stuk	232,00	673	0
Burfix dakdoorvoersets voor gesloten toestellen						
De prijzen van de verticale doorvoersets voor gesloten toestellen zijn exclusief dakdoorvoerpan. De doorvoersets zijn niet inkortbaar.						
Drukbalans dakdoorvoer HR met spuitstuk 1405586 2 x 80 mm		452907	stuk	98,00	673	0
Dakdoorvoer AWB ThermoSystem 80-160 1422200 150 mm		452926	stuk	335,00	673	1
Dakdoorvoer AWB ThermoSystem 200-280 1422197 200 mm		452927	stuk	662,00	673	0
Drukbalans dakdoorvoer VR m.spr.st. 1421573 2x80mm dubbelw.		452829	stuk	104,00	673	0
Mugro dakdoorvoersets voor gesloten toestellen						
Dakdoorvoer HR met spuitstuk 2111060 2 x 100 mm		452930	stuk	228,00	673	0
Verticale dakdoorvoer 3000HR met spuitstuk 1440179 2 x 80 mm		452850	stuk	102,00	673	0

Ketels en warmtepompen

Warmwatertechniek

Leidingsystemen

Stralingswarmte en convectie

Regeling en afsluiters

Pompen en waterdruk

Afvoersystemen, non ferro en dakbedekking

Bevestiging

Luchttechniek

Airconditioning

Gereedschap

skyline 3000®

■ Het eerste rookgasafvoersysteem ontworpen met industrial design



De eerste auto leek op een koets. De eerste vliegtuigen hadden fietswielen. De eerste fietsen vereisten de vaardigheid van evenwichtskunstenaars. De eerste gaskachel had veel weg van de kolenkachel...

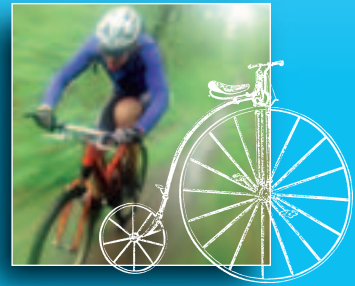

Skyline 3000® beeldbepalend op alle daken

Burgerhout, pionier op het gebied van rookgasafvoer- en ventilatiesystemen, brengt nu systemen op de markt, die met professionele industriële ontwerpers zijn ontwikkeld. Uiteraard voldoen ze aan alle eisen, maar ze kenmerken zich door een fraaie, strakke vormgeving. Ze zijn ijspegelvrij, leverbaar met aluminium, kunststof of rvs rookgaspijp, zowel in parallelle als concentrische uitvoering.

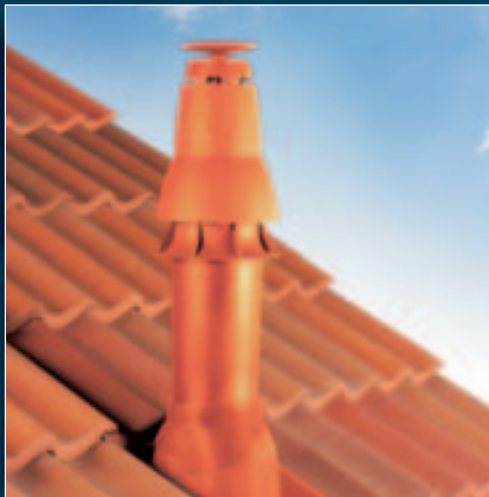
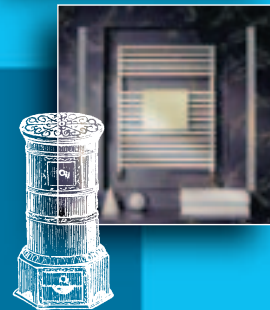

Vanaf nu voor alle HR toestellen een Skyline 3000® van



BURGERHOUT

Burgerhout B.V.
Dr. A.F. Philipsweg 41
Postbus 77, 9400 AB Assen
Telefoon: (0592) 34 30 43
Telefax: (0592) 34 08 25
E-mail: verkoop@burgerhout.nl
Internet: www.burgerhout.nl

ISO 9001
registered by
GASTEC



Art.nr	Specificaties	Lev.nr	Ehd	Prijs	Grp	CC	
BURGERHOUT / MUELINK & GROL afvoermateriaal							
Skyline 3000 dakdoorvoersets voor gesloten toestellen							
Aluminium rookgasafvoer met spruitstuk							
1405588	2 x 80 mm	zwart	452750	stuk	86,00	673	0
Aluminium dakdoorvoer concentrisch							
1405596	80-125 mm	zwart	452758	stuk	97,50	673	0
RVS dakdoorvoer concentrisch							
1405598	80-125 mm	zwart	452760	stuk	119,00	673	1
PP dakdoorvoer concentrisch							
2113419	80-125 mm	zwart	452762	stuk	95,00	673	0
RVS dakdoorvoer met spruitstuk							
1405590	2 x 80 mm	zwart	452752	stuk	104,00	673	0
Skyline HR schoorsteentop							
1407474	80mm	alu	452759	stuk	62,00	673	0
Bucom dakdoorvoerset met ventilatie aansluiting							
Gecombineerde dakdoorvoer HR + ventilatie							
2111062	2 x 80 + 125 mm		452923	stuk	281,00	673	0
Accessoires doorvoeren							
1407406	Aluminium muurplaat 125 mm	zwart	453869	stuk	4,94	673	0
1440152	Kunststof muurplaat 125 mm	zwart	453872	paar	5,00	673	0
1406086	Broekstuk kunststof VR-HR 80-125 mm		452922	stuk	33,75	673	0
1430406	Losse beugel Burfix VR-HR 80 mm		453417	stuk	3,40	673	1
2111050	Adapter vast 80/80-125 mm		453876	stuk	38,50	673	0
1404580	Renovatieset voor HR-Sine geveldoorvoer		453857	stuk	134,00	673	0
1430408	Dakbeschotbeugel RG 90/101 mm		453405	stuk	3,44	673	0
1430416	Dakbeschotbeugel RG 100/111 mm		453411	stuk	3,44	673	0
1430424	Dakbeschotbeugel RG 110/121 mm		453414	stuk	3,44	673	0
1430432	Dakbeschotbeugel RG 130/141 mm		453423	stuk	3,44	673	0
1430440	Dakbeschotbeugel RG 150/161 mm		453429	stuk	4,39	673	0
1430459	Dakbeschotbeugel RG 180/191 mm		453435	stuk	4,39	673	1
1431021	Dakbeschotbeugel RG 200/211 mm		453441	stuk	4,92	673	0
1403086	Dakbeschotbeugel 181 mm		453432	stuk	4,39	673	0
1431064	Centreerplaat voor dakdoorvoer, set à 2 stuks 100 mm		453507	paar	6,70	673	1
1431072	Centreerplaat voor dakdoorvoer, set à 2 stuks 110 mm		453510	paar	6,70	673	0
1431080	Centreerplaat voor dakdoorvoer, set à 2 stuks 130 mm		453516	paar	7,70	673	1
1431099	Centreerplaat voor dakdoorvoer, set à 2 stuks 150 mm		453522	paar	8,50	673	1
1431102	Centreerplaat voor dakdoorvoer, set à 2 stuks 180 mm		453525	paar	8,50	673	1
Concentrische onderdakse verlengpijpen en bochten							
Bij onderdakse verlenging van een verticale dakdoorvoer kan gebruik worden gemaakt de onderstaande concentrische verlengpijpen. In combinatie met verlengpijpen \varnothing 140 mm is het geheel ook geschikt voor bovendakse verlenging van een doorvoerset (bij doorvoer door een plat dak dient een plakplaat 129/110 mm te worden toegepast).							
Verlengpijp onderdaks HR							
1421239	80/125 x 250 mm		453889	stuk	31,00	673	0
1421247	80/125 x 500 mm		453893	stuk	37,50	673	0
1421255	80/125 x 1000 mm		453897	stuk	43,75	673	0
1421306	100/150 x 1000 mm		456147	stuk	76,00	673	1
1421019	80/125 x 250 mm	wit	453891	stuk	35,50	673	1
1421020	80/125 x 500 mm	wit	453895	stuk	43,00	673	1
1421021	80/125 x 1000 mm	wit	453899	stuk	55,50	673	1
1421022	100/150 x 1000 mm	wit	456150	stuk	90,50	673	1
Concentrische bocht 90°							
1407457	80/125 mm		453907	stuk	36,25	673	0
Concentrische bocht 45°							
1407465	80/125 mm		453905	stuk	33,00	673	0

Ketels en warmtepompen

Warmwatertechniek

Leidingsystemen

Stralingswarmte en convectie

Regeling en afsluiters

Pompen en waterdruk

Afvoersystemen, non ferro en dakbedekking

Bevestiging

Luchttechniek

Airconditioning

Gereedschap

Art.nr Specificaties Lev.nr Ehd Prijs Grp CC

BURGERHOUT / MUELINK & GROL afvoermateriaal

Concentrische onderdakse verlengpijpen en bochten

Concentrische verlengpijp onderdaks

1421751	HR 80/125 lengte= 250mm met klemband	wit	453909	stuk	35,25	673	0
1421767	HR 80/125 L=1000mm m. klemband	wit	453915	stuk	57,00	673	0
1421775	HR 80/125 L=2000mm m. klemband	wit	453919	stuk	102,00	673	1

Concentrische verlengpijp inkortbaar

1421783	HR 80/125 lengte= 500mm met klemband	wit	453929	stuk	41,75	673	0
---------	--------------------------------------	-----	--------	------	-------	-----	---

Concentrische paspijp

1421791	HR 80/125 L=325-440mm m. klemband		453933	stuk	78,00	673	1
---------	-----------------------------------	--	--------	------	-------	-----	---

Concentrische condensaftap

1421799	80/125 met klemband	wit	453931	stuk	90,50	673	1
---------	---------------------	-----	--------	------	-------	-----	---

Bovendakse verlengpijpen

Verlengpijp bovendaks voor open toestellen

2111024	80 mm, L=500 mm	zwart	453252	stuk	40,25	673	1
2111040	80 mm, L=1000 mm	zwart	453255	stuk	58,50	673	1
2111028	100 mm, L=500 mm	zwart	453264	stuk	46,75	673	1
2111034	150 mm, L=500 mm	zwart	453282	stuk	57,50	673	1
2111036	180 mm, L=500 mm	zwart	453288	stuk	63,00	673	1
2111038	200 mm, L=500 mm	zwart	453290	stuk	70,50	673	1
1430475	90 mm, L=1000 mm	zwart	453261	stuk	60,00	673	1
1430483	100 mm, L=1000 mm	zwart	453267	stuk	68,00	673	1
1430491	110 mm, L=1000 mm	zwart	453273	stuk	70,50	673	0
1430505	130 mm, L=1000 mm	zwart	453279	stuk	74,00	673	0
1430513	150 mm, L=1000 mm	zwart	453285	stuk	79,50	673	1
1430521	180 mm, L=1000 mm	zwart	453289	stuk	87,50	673	1
1430548	200 mm, L=1000 mm	zwart	453291	stuk	102,00	673	1

Verlengpijp bovendaks voor concentrische pijp 80/125 mm

1421158	140 mm, L=250 mm	zwart	453841	stuk	12,50	673	0
1421212	140 mm, L=500 mm	zwart	453839	stuk	16,25	673	0
1421220	140 mm, L=1000 mm	zwart	453837	stuk	25,75	673	0

Verlengpijp bovendaks HR/VR

1421312	100x1000 mm		456139	stuk	31,25	673	1
---------	-------------	--	--------	------	-------	-----	---

Kunststof afvoersystemen

Concentrische pijp PP/gegalvaniseerd

2113423	80/125 mm, L=250 mm	wit	452086	stuk	28,50	673	0
2113425	80/125 mm, L=500 mm	wit	452088	stuk	35,75	673	0
2113427	80/125 mm, L=1000 mm	wit	452090	stuk	46,75	673	0
2113431	80/125 mm, L=2000 mm	wit	452094	stuk	85,00	673	0
2113429	80/125 mm, L=1000mm inkortbaar	wit	452092	stuk	46,75	673	0
2113433	80/125 mm, L=500mm inkortbaar	wit	452108	stuk	35,75	673	0

Concentrische bocht 90° PP/gegalvaniseerd

2113435	80/125 mm glad	wit	452096	stuk	35,75	673	0
---------	----------------	-----	--------	------	-------	-----	---

Concentrische bocht 45° PP/gegalvaniseerd

2113437	80/125 mm glad	wit	452100	stuk	33,25	673	0
---------	----------------	-----	--------	------	-------	-----	---

Concentrische condensaftap PP/gegalvaniseerd

2113421	80/125 mm	wit	452112	stuk	69,00	673	0
---------	-----------	-----	--------	------	-------	-----	---

Concentrisch passtuk PP/gegalvaniseerd

2113443	80/125 mm	wit	452110	stuk	55,50	673	0
---------	-----------	-----	--------	------	-------	-----	---

Klemband concentrisch

2113439	80/125 mm	wit	452114	stuk	6,70	673	0
---------	-----------	-----	--------	------	------	-----	---

PP sifon lang

2113441	32 mm		452066	stuk	15,00	673	0
---------	-------	--	--------	------	-------	-----	---

Ketels en warmtepompen

Warmwatertechniek

Leidingsystemen

Stralingswarmte en convectie

Regeling en afsluiters

Pompen en waterdruk

Afvoersystemen, non ferro en dakbedekking

Bevestiging

Luchttechniek

Airconditioning

Gereedschap

Art.nr	Specificaties	Lev.nr	Ehd	Prijs	Grp	CC	
BURGERHOUT / MUELINK & GROL afvoermateriaal							
BM-air kunststof luchttoevoersysteem							
PP toevoerbuis 80mm							
2113380	80 mm, L=250 mm	452000		stuk	6,20	673	0
2113384	80 mm, L=500 mm	452002		stuk	8,10	673	0
2113388	80 mm, L=1000 mm	452004		stuk	12,75	673	0
2113390	80 mm, L=1500 mm	452006		stuk	17,50	673	0
2113392	80 mm, L=2000 mm	452008		stuk	19,00	673	0
PP bocht mof/spie 90°							
2113402	80 mm	452016		stuk	5,30	673	0
2113418	100 mm	452032		stuk	7,90	673	0
PP koppelstuk							
2113406	80 mm	452020		stuk	6,40	673	0
PP toevoerbuis 100mm							
2113408	100 mm, L=250	452022		stuk	9,00	673	0
2113410	100 mm, L=500	452024		stuk	12,00	673	0
2113412	100 mm, L=1000	452026		stuk	18,25	673	0
2113414	100 mm, L=1500	452028		stuk	30,00	673	0
PP bocht mof/spie 45°							
2113398	80 mm	452018		stuk	4,09	673	0
2113416	100 mm	452034		stuk	7,20	673	0
Kunststof dakdoorvoerpannen							
Kunststof dakpan, excl.sch.stuk							
1436388	80-130mm	1-pans F	sneld.RBB	453609	stuk	16,25	673 0
1436396	80-130mm	1-pans F	OVH	453567	stuk	17,25	673 0
2111002	80-130mm	1-pans F	Neroma	453621	stuk	26,50	673 0
2111006	80-130mm	2-pans F	OVH	453570	stuk	30,75	673 0
2111008	150-180mm	4-pans D	OVH	453573	stuk	49,75	673 0
2111010	80-130mm	2-pans F	sneldek RBB	453612	stuk	30,75	673 0
Kunststof dakpan,ex.sch.stuk							
2111014	150-180mm	2-pans D	sneldek RBB	453618	stuk	49,75	673 1
Kunststof dakpan, excl.sch.stuk							
2111016	150-180mm	2-pans D	Neroma	453627	stuk	49,75	673 1
2111018	80-130mm	1-pans F	Hollands	453552	stuk	26,50	673 1
2111022	80-130mm	1-pans F	Verb. Holl.	453558	stuk	26,50	673 0
Universele loodslabpannen							
Universele loodslabpan, excl.scharnierstuk							
1436361	80-130mm	1-pans F		453547	stuk	28,50	673 0
Scharnierstukken							
Scharnierstuk							
1436280	rookgas 80 mm	F100	zwart	453702	stuk	9,30	673 0
1436299	rookgas 90 mm	F110	zwart	453705	stuk	9,30	673 0
1436302	rookgas 100 mm	F120	zwart	453708	stuk	9,30	673 0
1436345	VHR80,vent 125mm	F140	zwart	453717	stuk	3,96	673 0
1436310	rookg.,vent 110mm	F128/132	zwart	453714	stuk	9,30	673 0
1436353	rookgas 130 mm	F150	zwart	453723	stuk	9,30	673 0
1431196	VHR100,vent 150mm	F170	zwart	453732	stuk	13,25	673 0
1403250	rookgas 150 mm	R150	zwart	453738	stuk	13,50	673 0
1403252	rookgas 180 mm	D205	zwart	453741	stuk	13,50	673 0
1403254	BM-Combi 2x80+125mm	D200	zwart	453744	stuk	13,50	673 0
Loodslab en scharnierstuk							
1436363	140mm	zwart		453549	stuk	38,00	673 0



Ketels en warmtepompen



Warmwatertechniek



Leidingsystemen



Stralingswarmte en convectie

Regeling en afsluiters



Pompen en waterdruk

Afvoersystemen, non ferro en dakbedekking



Bevestiging



Luchttechniek

Airconditioning

Gereedschap

Art.nr Specificaties Lev.nr Ehd Prijs Grp CC

BURGERHOUT / MUELINK & GROL afvoermateriaal

Vaste loodslabpannen

Loodslab

1403234	rookgas 150 mm	stuts 173 mm	452979	stuk	90,00	673	0
1430645	rg,180mm,vent 180-200	stuts 203 mm	452988	stuk	105,00	673	0
1403238	doorvoer 300 mm	stuts 328 mm	453009	stuk	162,00	673	0



Aluminium en gegalvaniseerde plakplaten

Aluminium plakplaat plat dak

1431188	rookgas 80 mm	103 mm	453150	stuk	18,25	673	0
1430254	rookgas 90 mm	113 mm	453153	stuk	18,25	673	0
1430564	rookgas 100 mm	123 mm	453156	stuk	18,25	673	0
1430572	rg110mm, vent.,110mm	133 mm	453168	stuk	12,75	673	0
1430262	rookgas 130 mm	153 mm	453180	stuk	20,50	673	0
1431218	VHR 80, vent, 125mm	138 mm	453171	stuk	15,25	673	0
1403220	VHR100, vent.,150 mm	168 mm	453183	stuk	16,50	673	0
1430580	rookgas 150 mm	173 mm	453186	stuk	23,25	673	0
2111064	BM-Combi 80-80-125mm	198 mm	453189	stuk	23,75	673	0
1430599	rg180, vent.180-200mm	204 mm	453210	stuk	24,00	673	0
1430602	rookgas 200 mm	222 mm	453192	stuk	30,50	673	0
1403226	ventilatie 300 mm	320 mm	453195	stuk	119,00	673	0
1403222	doorvoer 250 mm	275 mm	453198	stuk	42,00	673	0
1403224	doorvoer 300 mm	325 mm	453201	stuk	48,50	673	0
1403228	doorvoer 350 mm	375 mm	453204	stuk	51,00	673	1
1403230	doorvoer 400 mm	425 mm	453219	stuk	79,50	673	1
1430603	doorvoer 500 mm	525 mm	453225	stuk	89,50	673	1

Schoorsteentop VR-HR

Schoorsteentop VR

1852002			452838	stuk	68,50	673	1
---------	--	--	--------	------	-------	-----	---



Ventilatie dakdoorvoeren

Beluchtingsdakdoorvoer

2111076	110 mm		453303	stuk	57,00	673	0
2111078	125 mm		453306	stuk	64,50	673	0
2111080	150 mm		453309	stuk	67,50	673	0
2111082	180 mm		453312	stuk	75,00	673	0
2111084	200 mm		453315	stuk	85,50	673	0
2111086	250 mm		453318	stuk	183,00	673	0
2111088	300 mm		453321	stuk	227,00	673	0
2111090	350 mm		453324	stuk	254,00	673	1
2111092	400 mm		453327	stuk	279,00	673	1



Aluminium ventilatie constructie met kap dubbelwandig

1431025	125 mm		452670	stuk	48,50	673	0
1407414	150 mm		452673	stuk	69,00	673	0
2111100	180 mm		452675	stuk	73,00	673	0
2111104	200 mm		452678	stuk	91,00	673	0



Ventilatie dakdoorvoer+kap

2111102	250 mm		452681	stuk	148,00	673	0
2111106	300 mm		452684	stuk	165,00	673	0
2111108	350 mm		452687	stuk	192,00	673	1
2111110	400 mm		452690	stuk	233,00	673	1
2111112	450 mm		452693	stuk	252,00	673	1
1431136	500 mm		452696	stuk	268,00	673	1

Losse kunststof kap







1403098	110/125 mm		454411	stuk	6,10	599	1
---------	------------	--	--------	------	------	-----	---

Megavent kunststof ventilatie dakdoorvoeren

Dakdoorvoer Megavent

2111114	125 mm	zwart	453102	stuk	38,00	673	0
---------	--------	-------	--------	------	-------	-----	---



Art.nr	Specificaties	Lev.nr	Ehd	Prijs	Grp	CC	
BURGERHOUT / MUELINK & GROL afvoermateriaal							
HR-WTW 3000 systeem							
Aluminium ventilatie dakdoorvoer geïsoleerd 1406817	zwart	452712	stuk	84,00	673	0	
Geveldoorvoer 2111116		452720	stuk	66,50	673	0	
Kunststof pijp 1406825 150 x 500 mm		452700	stuk	16,00	673	0	
1406833 150 x 1000 mm		452702	stuk	22,50	673	0	
Kunststof bocht 90 ° 1406868 150 mm		452704	stuk	14,50	673	0	
Kunststof bocht 45° 1406841 150 mm		452706	stuk	9,10	673	0	
Siliconen manchet 1406876 150 mm		452734	stuk	5,70	673	0	
Aluminium verloop aansluitstuk Stork 1406884		452730	stuk	15,75	673	0	
Platdakontluchtingen							
Aluminium dakontluchting enkelwandig m. kunststof kap 1404571 70/80 mm		454007	stuk	15,75	673	1	
1404598 90/100 mm		454009	stuk	17,75	673	0	
1404601 110/125 mm		454011	stuk	20,75	673	0	
2111094 150/160 mm		454015	stuk	28,75	673	1	
Aluminium dakontluchting dubbelwandig m. kunststof kap 1403141 70/80 mm		454107	stuk	21,50	673	0	
1403168 90/100 mm		454109	stuk	25,25	673	0	
1403176 110/125 mm		454111	stuk	29,25	673	0	
2111096 150/160 mm		454115	stuk	41,00	673	0	
Aluminium dakontluchting enkelwandig m. aluminium kap 1403206 50/60 mm		455005	stuk	19,25	673	1	
1404563 70/80 mm		455007	stuk	20,75	673	1	
1404628 150/160 mm		455015	stuk	33,00	673	1	
1404636 200 mm		455020	stuk	45,75	673	1	
1400208 250 mm		455025	stuk	82,50	673	1	
1400211 315 mm		455031	stuk	105,00	673	1	
Aluminium dakontluchting dubbelwandig m. aluminium kap 1403125 50/60 mm		455105	stuk	25,25	673	1	
1403133 70/80 mm		455107	stuk	27,25	673	1	
1403167 90/100 mm		455109	stuk	31,25	673	1	
1403172 110/125 mm		455111	stuk	34,50	673	1	
1403184 150/160 mm		455115	stuk	45,50	673	1	
1403192 200 mm		455120	stuk	72,50	673	1	
1400414 315 mm		455131	stuk	140,00	673	1	
Losse aluminium kap 1403205 90/100 mm		455409	stuk	12,75	673	1	
1403213 110/125 mm		455411	stuk	15,50	673	1	

Ketels en warmtepompen

Warmwatertechniek

Leidingsystemen

Stralingswarmte en convectie

Regeling en afsluiters

Pompen en waterdruk

Afvoersystemen, non ferro en dakbedekking

Bevestiging

Luchttechniek

Airconditioning

Gereedschap

Art.nr	Specificaties	Lev.nr	Ehd	Prijs	Grp	CC
--------	---------------	--------	-----	-------	-----	----

BURGERHOUT / MUELINK & GROL afvoermateriaal



Flexibele aluminium buis

Aluminium flexibele buis

1405470	80 mm	10 meter	452502	lengte	98,50	673	1
1405489	90 mm	10 meter	452505	lengte	107,00	673	1
1405527	150 mm	10 meter	452523	lengte	170,00	673	1
1405543	180 mm	10 meter	452526	lengte	188,00	673	1
1405535	200 mm	10 meter	452529	lengte	205,00	673	1

Slangklem voor flex. aluminium

2111194	100 mm		2111194	stuk	2,80	421	1
2111196	125 mm		2111196	stuk	2,99	421	0

Ketels en
warmtepompen

Warmwatertechniek

Leidingsystemen

Stralingswarmte en
convectie

Regeling en
afsluiters

Pompen en
waterdruk

Afvoersystemen,
non ferro en
dakbedekking

Bevestiging

Luchttechniek

Airconditioning

Gereedschap

METALOTERM



Schoorstenen en rookgasafvoersystemen



Ontop B.V. maakt en verkoopt:

- dubbelwandige,
 - enkelwandige,
 - concentrische
- Metaloterm ® RVS rookgasafvoersystemen.

Het Metaloterm ® assortiment bestaat uit meer dan 2000 (!) standaardartikelen. Tevens maatwerk. Voorzien van CE markeringen.

Wij hebben voor iedere toepassing een oplossing.

Enige voorbeelden:

- Verwarmingsketels
- Bakkerij-ovens
- Haarden
- Kachels.

Voor informatie:

Ontop BV
Postbus 135
4330 AC Middelburg

T: 0118 689900
F: 0118 689999

M: info.nl@metaloterm.com
www.metaloterm.com



www.metaloterm.com

METALOTERM afvoermateriaal

AT-systeem RVS dubbelwandig, geïsoleerd

Het METALOTERM AT-systeem is geschikt voor de afvoer van rookgassen van open haarden, afsluitbare hout- en kolenkachels, gas- en oliegestookte c.v.-ketels en (huisbrand)kolenkachels voor particulier en industrieel gebruik. Het systeem is universeel toepasbaar voor woningbouw, utiliteit en industrie, zowel voor nieuwbouw als renovatie. Het systeem is geschikt voor onderdruksituaties en niet geschikt voor overdruk.

Het METALOTERM AT-systeem kenmerkt zich door:

- Binnen- en buitenmantel vervaardigd uit austenitisch roestvast staal. De gladde binnenwand zorgt ervoor, dat de rookgassen zo goed mogelijk worden afgevoerd.
- Gas- en waterdichte naden (gerolnaadlast). Eventueel gevormd condensaat kan hierdoor niet in de schoorsteen dringen.
- Klikverbinding. De klikverbinding maakt een eenvoudige montage mogelijk. Ook na montage zijn de elementen onderling draaibaar.
- Amgiso® minerale isolatie (gepatenteerd). De isolatie is bestand tegen temperaturen van incidenteel 1000 °C en versinterd (verglaast) niet. De isolatie wordt in elk onderdeel apart aangebracht, waardoor een volledige vulling van het afvoersysteem is gewaarborgd.
- Geen koude- en warmtebruggen; Ontop "patent" verbinding. Door het ontbreken van verbindingen tussen de binnen- en buitenmantel kan de binnenmantel nauwelijks worden vervormd.
- Schoorsteenbrand-bestendig. In verband met de geldende normen ten aanzien van brandveiligheid wordt geadviseerd de schoorsteen te allen tijde te omkokeren.
- Komo keurmerk.
- 10 jaar garantie.

Ketels en warmtepompen

Warmwatertechniek

Leidingsystemen

Stralingswarmte en convectie

Regeling en afsluiters

Pompen en waterdruk

Afvoersystemen, non ferro en dakbedekking

Bevestiging

Luchttechniek

Airconditioning

Gereedschap



RVS schoorsteensectie AT 020

2113196	130x200 mm	AT2013	stuk	64,00	681	1
1410547	150x200 mm	AT2015	stuk	72,00	681	1
1410644	180x200 mm	AT2018	stuk	82,00	681	1
1410652	200x200 mm	AT2020	stuk	99,00	681	1
2113314	250x200 mm	AT2025	stuk	137,00	681	1

RVS schoorsteensectie AT 030

1414240	130x300 mm	AT3013	stuk	67,00	681	1
1414259	150x300 mm	AT3015	stuk	76,00	681	1
1414267	180x300 mm	AT3018	stuk	86,00	681	1
1414275	200x300 mm	AT3020	stuk	105,00	681	1
2113316	250x300 mm	AT3025	stuk	141,00	681	1

RVS schoorsteensectie AT 040

2113198	130x400 mm	AT4013	stuk	68,00	681	1
2113236	150x400 mm	AT4015	stuk	81,00	681	1
2113262	180x400 mm	AT4018	stuk	90,00	681	1
2113288	200x400 mm	AT4020	stuk	111,00	681	1
2113318	250x400 mm	AT4025	stuk	150,00	681	1

RVS schoorsteensectie AT 050

1414283	130x500 mm	AT5013	stuk	73,00	681	1
1414291	150x500 mm	AT5015	stuk	84,00	681	1
1414305	180x500 mm	AT5018	stuk	95,00	681	1
1414313	200x500 mm	AT5020	stuk	115,00	681	1
2113320	250x500 mm	AT5025	stuk	155,00	681	1

RVS schoorsteensectie AT 100

2113322	1000x250 mm	AT10025	stuk	195,00	681	1
1414321	130x1000 mm	AT10013	stuk	103,00	681	1
1414348	150x1000 mm	AT10015	stuk	113,00	681	1
1414356	180x1000 mm	AT10018	stuk	131,00	681	1
1414364	200x1000 mm	AT10020	stuk	149,00	681	1

RVS paspijp ATPP

1414372	130 mm	ATPP13	stuk	95,00	681	1
1414380	150 mm	ATPP15	stuk	106,00	681	1
1414399	180 mm	ATPP18	stuk	115,00	681	1
1414402	200 mm	ATPP20	stuk	120,00	681	1
2113324	250 mm	ATPP25	stuk	134,00	681	1

RVS bocht 15° ATB 15

2113204	130 mm	ATB1513	stuk	66,00	681	1
2113238	150 mm	ATB1515	stuk	71,00	681	1
2113264	180 mm	ATB1518	stuk	76,00	681	1
2113290	200 mm	ATB1520	stuk	88,00	681	1



Art.nr Specificaties Lev.nr Ehd Prijs Grp CC

METALOTERM afvoermateriaal**AT-systeem RVS dubbelwandig, geïsoleerd****RVS bocht 30° ATB 30**

2113206	130 mm	ATB3013	stuk	66,00	681	1
1410822	150 mm	ATB3015	stuk	71,00	681	1
1410903	180 mm	ATB3018	stuk	76,00	681	1
1410989	200 mm	ATB3020	stuk	88,00	681	1
2113328	250 mm	ATB3025	stuk	105,00	681	1



Ketels en warmtepompen

RVS bocht 45° ATB 45

1414410	130 mm	ATB4513	stuk	66,00	681	1
1414429	150 mm	ATB4515	stuk	71,00	681	1
1414437	180 mm	ATB4518	stuk	76,00	681	1
1414445	200 mm	ATB4520	stuk	88,00	681	1
2113326	250 mm	ATB4525	stuk	105,00	681	1



Warmwatertechniek

RVS T-stuk 90° ATT90

2113208	130 mm	ATT9013	stuk	141,00	681	1
2113240	150 mm	ATT9015	stuk	162,00	681	1
2113266	180 mm	ATT9018	stuk	182,00	681	1
2113292	200 mm	ATT9020	stuk	216,00	681	1
2113330	250 mm	ATT9025	stuk	266,00	681	1

Leidingsystemen

RVS T-stuk 45° ATT45

2113210	130 mm	ATT4513	stuk	152,00	681	1
2113242	150 mm	ATT4515	stuk	174,00	681	1
2113268	180 mm	ATT4518	stuk	207,00	681	1
2113294	200 mm	ATT4520	stuk	234,00	681	1
2113332	250 mm	ATT4525	stuk	289,00	681	1

Stralingswarmte en convectie

RVS einddop T-stuk ATTE

2113212	130 mm	ATTE13	stuk	82,00	681	1
2113244	150 mm	ATTE15	stuk	87,00	681	1
2113270	180 mm	ATTE18	stuk	90,00	681	1
2113296	200 mm	ATTE20	stuk	98,00	681	1

Regeling en afsluiters

RVS reinigingsstuk ATTR

2113214	130 mm	ATTR13	stuk	229,00	681	1
2113246	150 mm	ATTR15	stuk	239,00	681	1
2113272	180 mm	ATTR18	stuk	262,00	681	1
2113298	200 mm	ATTR20	stuk	280,00	681	1
2113334	250 mm	ATTR25	stuk	304,00	681	1



Pompen en waterdruk

RVS aansluitstuk ATA

1414453	130 mm	ATA13	stuk	33,00	681	1
1414461	150 mm	ATA15	stuk	33,00	681	1
1414488	180 mm	ATA18	stuk	37,00	681	1
1414496	200 mm	ATA20	stuk	40,00	681	1
2113336	250 mm	ATA25	stuk	42,00	681	1

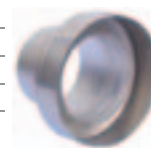

Afvoersystemen, non ferro en dakbedekking

RVS contra aansluitstuk ATAC

2113216	130 mm	ATAC13	stuk	33,00	681	1
2113248	150 mm	ATAC15	stuk	33,00	681	1
2113274	180 mm	ATAC18	stuk	37,00	681	1
2113300	200 mm	ATAC20	stuk	40,00	681	1
2113338	250 mm	ATAC25	stuk	42,00	681	1

Bevestiging

RVS schoorsteen aansluitstuk ATSA

1414518	130 mm	ATSA13	stuk	48,00	681	1
1414526	150 mm	ATSA15	stuk	50,00	681	1
1414534	180 mm	ATSA18	stuk	55,00	681	1
1414542	200 mm	ATSA20	stuk	61,00	681	1
2113340	250 mm	ATSA25	stuk	68,00	681	1

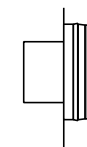

Luchttechniek

RVS trekkap ATK

1414550	130 mm	ATK13	stuk	73,00	681	1
1414569	150 mm	ATK15	stuk	81,00	681	1
1414577	180 mm	ATK18	stuk	89,00	681	1
1414585	200 mm	ATK20	stuk	111,00	681	1
2113342	250 mm	ATK25	stuk	152,00	681	1



Airconditioning

Art.nr Specificaties Lev.nr Ehd Prijs Grp CC

METALOTERM afvoermateriaal

AT-systeem RVS dubbelwandig, geïsoleerd

RVS trekkap met vonkengas ATKV



2113218	130 mm	ATKV13	stuk	87,00	681	1
1411195	150 mm	ATKV15	stuk	94,00	681	1
1411209	180 mm	ATKV18	stuk	104,00	681	1
1411217	200 mm	ATKV20	stuk	125,00	681	1
2113344	250 mm	ATKV25	stuk	166,00	681	1

Ketels en warmtepompen

RVS meidinger kap ATM



2113220	130 mm	ATM13	stuk	64,00	681	1
1411225	150 mm	ATM15	stuk	66,00	681	1
1411241	180 mm	ATM18	stuk	68,00	681	1
1411268	200 mm	ATM20	stuk	74,00	681	1
2113346	250 mm	ATM25	stuk	74,00	681	1

Warmwatertechniek

RVS Topsectie ATMA



2113222	130 mm	ATMA13	stuk	36,00	681	1
2113250	150 mm	ATMA15	stuk	37,00	681	1
2113276	180 mm	ATMA18	stuk	40,00	681	1
2113302	200 mm	ATMA20	stuk	45,00	681	1
2113348	250 mm	ATMA25	stuk	51,00	681	1

Leidingsystemen

RVS verdiepingsondersteuning ATVQ



1414593	130 mm	ATVQ13	stuk	20,00	681	1
1414607	150 mm	ATVQ15	stuk	21,00	681	1
1414615	180 mm	ATVQ18	stuk	22,00	681	1
1414623	200 mm	ATVQ20	stuk	26,00	681	1
2113350	250 mm	ATVQ25	stuk	32,00	681	1

Stralingswarmte en convectie

RVS bovenplaat muurondersteuning ATAPO

2113224	130 mm	ATAPO13	stuk	85,00	681	1
2113252	150 mm	ATAPO15	stuk	94,00	681	1
2113278	180 mm	ATAPO18	stuk	104,00	681	1
2113304	200 mm	ATAPO20	stuk	112,00	681	1
2113352	250 mm	ATAPO25	stuk	136,00	681	1

Regeling en afsluiters

RVS zijwangen ATZE

2113226	130 mm	ATZE13	stuk	60,00	681	1
2113254	150 mm	ATZE15	stuk	60,00	681	1
2113280	180 mm	ATZE18	stuk	66,00	681	1
2113306	200 mm	ATZE20	stuk	67,00	681	1
2113354	250 mm	ATZE25	stuk	71,00	681	1

Pompen en waterdruk

RVS voetplaat universeel ATAPU



2113228	130 mm	ATAPU13	stuk	85,00	681	1
2113256	150 mm	ATAPU15	stuk	90,00	681	1
2113282	180 mm	ATAPU18	stuk	96,00	681	1
2113308	200 mm	ATAPU20	stuk	104,00	681	1
2113356	250 mm	ATAPU25	stuk	111,00	681	1

Afvoersystemen, non ferro en dakbedekking

RVS dakondersteuning ATDQ



2113230	130 mm	ATDQ13	stuk	32,00	681	1
1411055	150 mm	ATDQ15	stuk	33,00	681	1
1411101	180 mm	ATDQ18	stuk	38,00	681	1
1411187	200 mm	ATDQ20	stuk	45,00	681	1
2113358	250 mm	ATDQ25	stuk	53,00	681	1

Bevestiging

RVS dakplaat voor plat dak ATDPRV



1414720	130 mm	ATDPRV13	stuk	44,00	681	1
1414739	150 mm	ATDPRV15	stuk	48,00	681	1
1414747	180 mm	ATDPRV18	stuk	50,00	681	1
1414755	200 mm	ATDPRV20	stuk	55,00	681	1
2113362	250 mm	ATDPRV25	stuk	76,00	681	1

Luchttechniek

RVS dakplaat voor hellend dak ATDHRV

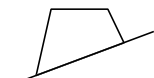

1414682	130 mm	ATDHRV13	stuk	44,00	681	1
1414690	150 mm	ATDHRV15	stuk	48,00	681	1
1414704	180 mm	ATDHRV18	stuk	50,00	681	1
1414712	200 mm	ATDHRV20	stuk	55,00	681	1

Airconditioning

RVS loden slabpan 20-45° ATLSRV



1414763	130 mm	ATLSRV13	stuk	63,00	681	1
1414771	150 mm	ATLSRV15	stuk	69,00	681	1
1414798	180 mm	ATLSRV18	stuk	94,00	681	1
1414801	200 mm	ATLSRV20	stuk	104,00	681	1
2113364	250 mm	ATLSRV25	stuk	111,00	681	1

Gereedschap

Art.nr	Specificaties	Lev.nr	Ehd	Prijs	Grp	CC
METALOTERM afvoermateriaal						
AT-systeem RVS dubbelwandig, geïsoleerd						
RVS loden slabpan 45-60° ATLERV						
2113232	130 mm	ATLE13	stuk	87,00	681	1
2113258	150 mm	ATLE15	stuk	93,00	681	1
2113284	180 mm	ATLE18	stuk	116,00	681	1
2113310	200 mm	ATLE20	stuk	142,00	681	1
2113366	250 mm	ATLE25	stuk	151,00	681	1
RVS stormkraag ATS						
1414828	130 mm	ATS13	stuk	15,00	681	1
1414836	150 mm	ATS15	stuk	17,00	681	1
1414844	180 mm	ATS18	stuk	18,00	681	1
1414852	200 mm	ATS20	stuk	19,00	681	1
2113368	250 mm	ATS25	stuk	21,00	681	1
RVS beugel voor tuidraad ATBT						
1414860	130 mm	ATBT13	stuk	27,00	681	1
1414879	150 mm	ATBT15	stuk	30,00	681	1
1414887	180 mm	ATBT18	stuk	32,00	681	1
1414895	200 mm	ATBT20	stuk	33,00	681	1
2113370	250 mm	ATBT25	stuk	36,00	681	1
RVS muurbeugel ATMB						
1414909	130 mm	ATMB13	stuk	25,00	681	1
1414917	150 mm	ATMB15	stuk	26,00	681	1
1414925	180 mm	ATMB18	stuk	27,00	681	1
1414933	200 mm	ATMB20	stuk	28,00	681	1
2113372	250 mm	ATMB25	stuk	30,00	681	1
RVS roetbak met condensafvoer ATRBK						
2113234	130 mm	ATRBK13	stuk	80,00	681	1
2113260	150 mm	ATRBK15	stuk	93,00	681	1
2113286	180 mm	ATRBK18	stuk	105,00	681	1
2113312	200 mm	ATRBK20	stuk	118,00	681	1
2113376	250 mm	ATRBK25	stuk	155,00	681	1
RVS centreerplaten per paar ATCPRV						
1414941	130 mm	ATCP13	paar	13,00	681	1
1414968	150 mm	ATCP15	paar	14,00	681	1
1414976	180 mm	ATCP18	paar	15,00	681	1
1414984	200 mm	ATCP20	paar	17,00	681	1
2113378	250 mm	ATCP25	stuk	18,00	681	1
RVS klemband ATAB						
1410660	150 mm	ATAB15	stuk	10,00	681	1
1410679	180 mm	ATAB18	stuk	10,00	681	1
1410741	200 mm	ATAB20	stuk	11,00	681	1

Ketels en warmtepompen

Warmwatertechniek

Leidingsystemen

Stralingswarmte en convectie

Regeling en afsluiters

Pompen en waterdruk

Afvoersystemen, non ferro en dakbedekking

Bevestiging

Luchttechniek

Airconditioning

Gereedschap

ME-systeem RVS enkelwandig

METALOTERM systeem ME is een rookgasafvoersysteem in enkelwandige uitvoering en is universeel toepasbaar:

- voor o.a. conventionele, VR en HR toestellen
- als afvoerleiding in het zicht, weggewerkt bereikbaar of weggewerkt onbereikbaar
- als voering in afvoerkanalen
- als afvoerleiding voor oliegestookte toestellen (niet condenserend).
- zowel voor onderdruk- als overdruktoepassingen inzetbaar

De maximaal toelaatbare rookgastemperatuur is 200 °C bij onderduktoepassingen en 400 °C bij overdruktoepassingen. METALOTERM systeem ME is vervaardigd uit roestvaststaal 316 L. De elementen zijn elk voorzien van een afdichtingsring, welke ervoor zorgt, dat het systeem gas- en waterdicht is. METALOTERM systeem ME heeft door de geringe wanddikte een grotere effectieve doorlaat, hetgeen leidt tot een lagere weerstand. Door de geringe wanddikte heeft het systeem ook een lage warmtemassa, hetgeen de trek verbetert en de weerstand vermindert.

De werkende lengte van de schoorsteensecties is gelijk aan de nominale lengte verminderd met 5 cm. De schoorsteensecties van het systeem ME zijn inkortbaar.

RVS buis ME 25						
1413633	80x250 mm	ME2508	stuk	10,50	682	0
2113100	100x250 mm	ME2510	stuk	13,00	682	1
2113102	130x250 mm	ME2513	stuk	15,00	682	1
RVS buis ME 50						
1413643	80x500 mm	ME5008	stuk	12,50	682	0
2113096	100x500 mm	ME5010	stuk	15,00	682	1
2113098	130x500 mm	ME5013	stuk	18,50	682	1

Art.nr	Specificaties	Lev.nr	Ehd	Prijs	Grp	CC
--------	---------------	--------	-----	-------	-----	----

METALOTERM afvoermateriaal

ME-systeem RVS enkelwandig

RVS buis ME 100

1413678	80x1000 mm	ME10008	stuk	16,00	682	0
2113090	100x1000 mm	ME10010	stuk	20,50	682	1
2113092	130x1000 mm	ME10013	stuk	25,50	682	1

RVS bocht 87° MEB 87

2113114	80 mm	MEB8708	stuk	18,50	682	1
2113118	100 mm	MEB8710	stuk	21,00	682	1
2113122	130 mm	MEB8713	stuk	30,00	682	1



RVS bocht 45° MEB 45

2113112	80 mm	MEB4508	stuk	15,00	682	1
2113110	130 mm	MEB45	stuk	20,50	682	1
2113108	100 mm	MEB4510	stuk	18,50	682	1



RVS reinigingsstuk MEI

2113124	100 mm	MEI10	stuk	39,50	682	1
---------	--------	-------	------	-------	-----	---

RVS paspijp MEPP

2113126	80 mm	MEPP08	stuk	27,50	682	1
2113128	100 mm	MEPP10	stuk	27,50	682	1
2113130	130 mm	MEPP13	stuk	29,00	682	1



RVS beugel MEEB

2113132	80 mm	MEEB08	stuk	5,00	682	1
2113134	100 mm	MEEB10	stuk	5,50	682	1
2113136	130 mm	MEEB13	stuk	6,00	682	1

UE-systeem RVS dubbelwandig

METALOTERM systeem UE is een rookgasafvoersysteem in dubbelwandige uitvoering en is universeel toepasbaar:

- voor gasgestookte conventionele, VR en HR toestellen
- als afvoerleiding in het zicht, weggewerkt bereikbaar of weggewerkt onbereikbaar
- als voering in afvoerkanalen
- als afvoerleiding voor oliegestookte toestellen (niet condenserend).
- voor industriële afzuiginstallaties, ventilatie- of beluchtungskanalen.

De maximaal toelaatbare rookgastemperatuur is 250 °C. De pijp van het METALOTERM systeem UE is vervaardigd uit roestvaststaal 316 Ti. De elementen zijn elk voorzien van een groene afdichtingsring, welke ervoor zorgt, dat het systeem gas- en waterdicht is (overdrukt tot 1000 Pa).

METALOTERM systeem UE heeft door de geringe wanddikte een grotere effectieve doorlaat, hetgeen leidt tot een lagere weerstand. Door de geringe wanddikte heeft het systeem ook een lage warmtemassa, hetgeen de trek verbetert en de weerstand vermindert. Het UE systeem kan zonder problemen gekoppeld worden aan het ME enkelwandige systeem (bijv. binnenshuis enkelwandig en buitendaks dubbelwandig).

RVS buis UE 15

2113156	80x150 mm	UE1508	stuk	26,00	682	1
2113158	100x150 mm	UE1510	stuk	27,00	682	1
2113160	130x150 mm	UE1513	stuk	29,00	682	1

RVS buis UE 25

2113150	80x250 mm	UE2513	stuk	31,00	682	1
2113152	100x250 mm	UE2515	stuk	34,00	682	1
2113154	130x250 mm	UE2518	stuk	35,00	682	1

RVS buis UE 50

2113144	80x500 mm	UE5008	stuk	29,00	682	1
2113146	100x500 mm	UE5010	stuk	31,00	682	1
2113148	130x500 mm	UE5013	stuk	36,00	682	1

RVS buis UE 100

2113138	80x1000 mm	UE10008	stuk	34,00	682	1
2113140	100x1000 mm	UE10010	stuk	40,00	682	1
2113142	130x1000 mm	UE10013	stuk	46,00	682	1

RVS bocht 87° UEB 87

2113162	80 mm	UEB8708	stuk	47,00	682	1
2113164	100 mm	UEB8710	stuk	51,00	682	1
2113166	130 mm	UEB8713	stuk	54,00	682	1

Ketels en warmtepompen

Warmwatertechniek

Leidingsystemen

Stralingswarmte en convectie

Regeling en afsluiters

Pompen en waterdruk

Afvoersystemen, non ferro en dakbedekking

Bevestiging

Luchttechniek

Airconditioning

Gereedschap

Art.nr	Specificaties	Lev.nr	Ehd	Prijs	Grp	CC
METALOTERM afvoermateriaal						
UE-systeem RVS dubbelwandig						
RVS inspectie-element UEI						
2113168	80 mm	UEI08	stuk	84,00	682	1
2113170	100 mm	UEI10	stuk	88,00	682	1
2113172	130 mm	UEI13	stuk	93,00	682	1
RVS paspijp UEPP						
2113174	80 mm	UEPP08	stuk	56,00	682	1
2113176	100 mm	UEPP10	stuk	56,00	682	1
G - systeem, aluminium/gegelvaniseerd dubbelwandig						
<p>METALOTERM dubbelwandige gasafvoer systeem G is geschikt voor atmosferische gastgestookte toestellen zonder ventilator met een schoorsteenverlies > 17 % op bovenwaarde. Het afvoermateriaal is dan toepasbaar "in het zicht gelegd" of "weggewerkt bereikbaar".</p> <p>Door de stilstaande lucht tussen de binnen- en buitenpijp wordt een goede isolatie bereikt. De aluminium binnenpijp heeft een kleine warmtecapaciteit en wordt daardoor zeer snel warm. Dit heeft een minimale afkoeling van de rookgassen tot gevolg, waardoor condensatie wordt voorkomen.</p> <p>METALOTERM systeem G is licht in gewicht, zodat speciale fundaties of zware beugels doorgaans achterwege kunnen blijven.</p> <p>De thermisch verzinkte buitenmantel beschermt de aluminium pijp tegen beschadigingen van buitenaf en tegen weersinvloeden, zodat een lange levensduur kan worden bereikt.</p> <p>Het METALOTERM systeem kenmerkt zich doordat in alle maten van \varnothing 90 mm t/m \varnothing 600 mm de zelfde snel werkende "klik"-sluiting wordt toegepast. Bij de montage behoeven de pijpen slechts in elkaar geschoven te worden en de sluiting "klikt" zonder te draaien of te schroeven. Alle hulpstukken zijn dubbelwandig uitgevoerd, waarbij de bochten t/m \varnothing 400 mm zelfs verstelbaar zijn. De in de tabellen opgegeven lengtematen zijn werkende lengtes. De totale pijplengtes zijn 30 mm langer, omdat de sluiting 30 mm overlapt.</p>						
Schoorsteensectie G 15						
1414011	150x90 mm	G1509	stuk	11,00	682	1
1411233	150x100 mm	G1510	stuk	12,00	682	1
1411357	150x110 mm	G1511	stuk	12,00	682	1
1411373	150x130 mm	G1513	stuk	14,00	682	1
1411438	150x150 mm	G1515	stuk	15,00	682	1
Schoorsteensectie G 30						
1414038	300x90 mm	G3009	stuk	13,00	682	1
1411454	300x100 mm	G3010	stuk	14,00	682	1
1411616	300x110 mm	G3011	stuk	15,00	682	1
1411624	300x130 mm	G3013	stuk	15,00	682	1
1411632	300x150 mm	G3015	stuk	16,00	682	1
Schoorsteensectie G 50						
1414046	500x90 mm	G5009	stuk	16,00	682	1
1411640	500x100 mm	G5010	stuk	17,00	682	1
1411659	500x110 mm	G5011	stuk	17,00	682	1
1411667	500x130 mm	G5013	stuk	18,00	682	1
1411675	500x150 mm	G5015	stuk	20,00	682	1
1411683	500x180 mm	G5018	stuk	25,00	682	1
1411691	500x200 mm	G5020	stuk	29,00	682	1
1411705	500x250 mm	G5025	stuk	43,00	682	1
1411713	500x300 mm	G5030	stuk	53,00	682	1
1411470	500x350 mm	G5035	stuk	78,00	682	1
1411578	500x400 mm	G5040	stuk	94,00	682	1
Schoorsteensectie G 100						
1414054	1000x90 mm	G10009	stuk	22,00	682	1
1411721	1000x100 mm	G10010	stuk	23,00	682	0
1411748	1000x110 mm	G10011	stuk	25,00	682	0
1411756	1000x130 mm	G10013	stuk	28,00	682	0
1411764	1000x150 mm	G10015	stuk	31,00	682	0
1411772	1000x180 mm	G10018	stuk	40,00	682	1
1411780	1000x200 mm	G10020	stuk	48,00	682	1
1411799	1000x250 mm	G10025	stuk	62,00	682	1
1411802	1000x300 mm	G10030	stuk	79,00	682	1
1411594	1000x350 mm	G10035	stuk	114,00	682	1
1411608	1000x400 mm	G10040	stuk	141,00	682	1



- Ketels en warmtepompen
- Warmwatertechniek
- Leidingsystemen
- Stralingswarmte en convectie
- Regeling en afsluiters
- Pompen en waterdruk
- Afvoersystemen, non ferro en dakbedekking
- Bevestiging
- Luchttechniek
- Airconditioning
- Gereedschap

Art.nr Specificaties Lev.nr Ehd Prijs Grp CC

METALOTERM afvoermateriaal

G - systeem, aluminium/gegelvaniseerd dubbelwandig

Paspijp GPP



1414070	50-200x90 mm	GPP09	stuk	18,00	682	1
1411888	50-200x100 mm	GPP10	stuk	19,00	682	1
1411896	50-200x110 mm	GPP11	stuk	20,00	682	1
1411918	50-200x130 mm	GPP13	stuk	22,00	682	1
1411926	50-200x150 mm	GPP15	stuk	22,00	682	1
1411934	50-500x180 mm	GPP18	stuk	28,00	682	1
1411942	50-500x200 mm	GPP20	stuk	34,00	682	1
1411950	50-500x250 mm	GPP25	stuk	63,00	682	1
1411969	50-500x300 mm	GPP30	stuk	80,00	682	1
1413414	50-500x350 mm	GPP35	stuk	114,00	682	1
1413422	50-500x400 mm	GPP40	stuk	175,00	682	1

Verstelbare bocht 90° GBV 90



1414089	90 mm	GBV9009	stuk	28,00	682	1
1411977	100 mm	GBV9010	stuk	29,00	682	0
1411985	110 mm	GBV9011	stuk	31,00	682	1
1411993	130 mm	GBV9013	stuk	33,00	682	1
1412000	150 mm	GBV9015	stuk	40,00	682	1
1412019	180 mm	GBV9018	stuk	52,00	682	1
1412027	200 mm	GBV9020	stuk	54,00	682	1

Verstelbare bocht 45° GBV 45

1414097	90 mm	GBV4509	stuk	21,00	682	1
1412035	100 mm	GBV4510	stuk	22,00	682	1
1412043	110 mm	GBV4511	stuk	22,00	682	0
1412051	130 mm	GBV4513	stuk	23,00	682	1
1412078	150 mm	GBV4515	stuk	29,00	682	1
1412086	180 mm	GBV4518	stuk	32,00	682	1
1412094	200 mm	GBV4520	stuk	37,00	682	1
1412108	250 mm	GBV4525	stuk	71,00	682	1
1412116	300 mm	GBV4530	stuk	84,00	682	1
1411292	350 mm	GBV4535	stuk	102,00	682	1
1411306	400 mm	GBV4540	stuk	116,00	682	1

T-stuk 90° GT-90

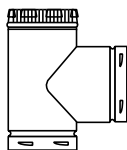

1414100	90 mm	GT9009	stuk	38,00	682	1
1412124	100 mm	GT9010	stuk	39,00	682	1
1412132	110 mm	GT9011	stuk	40,00	682	1
1412140	130 mm	GT9013	stuk	41,00	682	1
1412159	150 mm	GT9015	stuk	49,00	682	1
1412167	180 mm	GT9018	stuk	60,00	682	1
1412175	200 mm	GT9020	stuk	71,00	682	1
1412183	250 mm	GT9025	stuk	110,00	682	1
1412191	300 mm	GT9030	stuk	127,00	682	1
2111330	350 mm	GT9035	stuk	199,00	682	1
2111348	400 mm	GT9040	stuk	231,00	682	1

Einddop voor T-stuk GTE-90

1414119	90 mm	GTE09	stuk	8,00	682	1
1412248	100 mm	GTE10	stuk	8,00	682	1
1412256	110 mm	GTE11	stuk	9,00	682	1
1412264	130 mm	GTE13	stuk	9,00	682	1
1412272	150 mm	GTE15	stuk	9,00	682	1
1412280	180 mm	GTE18	stuk	11,00	682	1
1412299	200 mm	GTE20	stuk	12,00	682	1
1412302	250 mm	GTE25	stuk	16,00	682	1
1412310	300 mm	GTE30	stuk	20,00	682	1
2111350	400 mm	GTE40	stuk	37,00	682	1

T-stuk 45° GT-45



2111306	100 mm	GTV0910	stuk	49,00	682	1
2111310	110 mm	GTV1011	stuk	50,00	682	1
1412205	130 mm	GTV1113	stuk	51,00	682	1
1412213	150 mm	GTV1315	stuk	52,00	682	1
1412221	180 mm	GTV1518	stuk	62,00	682	1

Art.nr	Specificaties	Lev.nr	Ehd	Prijs	Grp	CC
METALOTERM afvoermateriaal						
G - systeem, aluminium/gegelvaniseerd dubbelwandig						
Aansluitstuk GA						
1414127	90 mm	GA09	stuk	10,00	682	1
1412329	100 mm	GA10	stuk	11,00	682	1
1412337	110 mm	GA11	stuk	11,00	682	1
1412345	130 mm	GA13	stuk	12,00	682	1
1412353	150 mm	GA15	stuk	12,00	682	1
1412361	180 mm	GA18	stuk	17,00	682	1
1412388	200 mm	GA20	stuk	19,00	682	1
1412396	250 mm	GA25	stuk	25,00	682	1
1412418	300 mm	GA30	stuk	33,00	682	1
1411276	350 mm	GA35	stuk	51,00	682	1
1411284	400 mm	GA40	stuk	60,00	682	1
Verloopstuk GVG type 1						
1413236	100x110 mm	GVG/GVK2	stuk	22,00	682	1
1413244	110x130 mm	GVG/GVK2	stuk	22,00	682	1
1413252	130x150 mm	GVG/GVK2	stuk	30,00	682	1
1413260	150x180 mm	GVG/GVK2	stuk	39,00	682	1
1413279	180x200 mm	GVG/GVK2	stuk	45,00	682	1
2111322	200x250 mm	GVG/GVK2	stuk	66,00	682	1
2111324	250x300 mm	GVG/GVK2	stuk	79,00	682	1
2111344	300x350 mm	GVG/GVK2	stuk	157,00	682	1
2111362	350x400 mm	GVG/GVK2	stuk	184,00	682	1
Verloopstuk GVG type 2						
2111318	110x180 mm	GVG/K002	stuk	50,00	682	1
2111316	130x180 mm	GVG/K002	stuk	50,00	682	1
2111326	200x300 mm	GVG/K002	stuk	158,00	682	1
2111346	250x350 mm	GVG/K002	stuk	189,00	682	1
2111364	300x400 mm	GVG/K002	stuk	214,00	682	1
2111312	90x110 mm	GVG/K002	stuk	44,00	682	1
1413317	150x200 mm	GVG/K002	stuk	48,00	682	1
1413325	180x250 mm	GVG/K002	stuk	50,00	682	1
Ondersteuningsplaat GVQ						
1414151	90 mm	GVQ09	stuk	15,00	682	1
1412515	100 mm	GVQ10	stuk	17,00	682	1
1412523	110 mm	GVQ11	stuk	17,00	682	1
1412531	130 mm	GVQ13	stuk	17,00	682	1
1412558	150 mm	GVQ15	stuk	19,00	682	1
1412566	180 mm	GVQ18	stuk	22,00	682	1
1412574	200 mm	GVQ20	stuk	24,00	682	1
1412582	250 mm	GVQ25	stuk	27,00	682	1
1412590	300 mm	GVQ30	stuk	36,00	682	1
2111334	350 mm	GVQ35	stuk	54,00	682	1
2111354	400 mm	GVQ40	stuk	64,00	682	1
Brandseparatieplaat GBS						
1412604	100 mm	GBS10	stuk	9,00	682	1
1412612	110 mm	GBS11	stuk	9,00	682	1
1412620	130 mm	GBS13	stuk	10,00	682	1
1412639	150 mm	GBS15	stuk	10,00	682	1
1412647	180 mm	GBS18	stuk	12,00	682	1
1412655	200 mm	GBS20	stuk	17,00	682	1
1412663	250 mm	GBS25	stuk	20,00	682	1
1412671	300 mm	GBS30	stuk	25,00	682	1
2111336	350 mm	GBS35	stuk	28,00	682	1
2111356	400 mm	GBS40	stuk	31,00	682	1
Stormkraag GS						
1414208	90 mm	GS09	stuk	6,00	682	1
1412876	100 mm	GS10	stuk	7,00	682	1
1412884	110 mm	GS11	stuk	7,00	682	1
1412892	130 mm	GS13	stuk	8,00	682	1
1412906	150 mm	GS15	stuk	9,00	682	1
1412914	180 mm	GS18	stuk	9,00	682	1
1412922	200 mm	GS20	stuk	11,00	682	1
1412930	250 mm	GS25	stuk	14,00	682	1
1412949	300 mm	GS30	stuk	18,00	682	1
1413430	350 mm	GS35	stuk	31,00	682	1
1413449	400 mm	GS40	stuk	33,00	682	1
Arbo seal kit op haspel						
2111328	12 m	GARB99	stuk	28,00	682	1



Ketels en warmtepompen

Warmwatertechniek

Leidingsystemen

Stralingswarmte en convectie

Regeling en afsluiters

Pompen en waterdruk

Afvoersystemen, non ferro en dakbedekking

Bevestiging

Luchttechniek

Airconditioning

Gereedschap

Art.nr Specificaties Lev.nr Ehd Prijs Grp CC

METALOTERM afvoermateriaal

G - systeem, aluminium/gegelvaniseerd dubbelwandig

Dakplaat hellend dak 5-30° GDH



1414186	90 mm	GDH09	stuk	17,00	682	1
1412698	100 mm	GDH10	stuk	19,00	682	1
1412701	110 mm	GDH11	stuk	21,00	682	1
1412728	130 mm	GDH13	stuk	23,00	682	1
1412736	150 mm	GDH15	stuk	28,00	682	1
1412744	180 mm	GDH18	stuk	33,00	682	1
1412752	200 mm	GDH20	stuk	36,00	682	1
1412760	250 mm	GDH25	stuk	38,00	682	1
1412779	300 mm	GDH30	stuk	63,00	682	1
2111338	350 mm	GDH35	stuk	65,00	682	1
2111358	400 mm	GDH40	stuk	80,00	682	1

Dakplaat plat dak GDP



1412787	100 mm	GDP10	stuk	19,00	682	1
1414194	90 mm	GDP09	stuk	17,00	682	1
1412795	110 mm	GDP11	stuk	21,00	682	1
1412809	130 mm	GDP13	stuk	23,00	682	1
1412817	150 mm	GDP15	stuk	28,00	682	1
1412825	180 mm	GDP18	stuk	33,00	682	1
1412833	200 mm	GDP20	stuk	36,00	682	1
1412841	250 mm	GDP25	stuk	38,00	682	1
1412868	300 mm	GDP30	stuk	61,00	682	1
1411314	350 mm	GDP35	stuk	64,00	682	1
1411365	400 mm	GDP40	stuk	70,00	682	1

Muurbevestigingsbeugel GMB

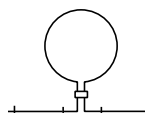

1414224	90 mm	GMB09	stuk	4,00	682	1
1413058	100 mm	GMB10	stuk	4,00	682	1
1413066	110 mm	GMB11	stuk	5,00	682	0
1413074	130 mm	GMB13	stuk	5,00	682	0
1413082	150 mm	GMB15	stuk	5,00	682	0
1413090	180 mm	GMB18	stuk	5,00	682	1
1413104	200 mm	GMB20	stuk	5,00	682	0
1413112	250 mm	GMB25	stuk	27,00	682	1
1413120	300 mm	GMB30	stuk	28,00	682	1
2111342	350 mm	GMB35	stuk	45,00	682	1

Loodslabpan 20-45° GLS

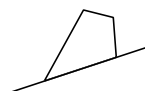

1414232	90 mm	GLS09	stuk	54,00	682	1
2113186	100 mm	GLS10	stuk	55,00	682	1
1413147	110 mm	GLS11	stuk	57,00	682	1
2113188	130 mm	GLS13	stuk	60,00	682	1
1413163	150 mm	GLS15	stuk	64,00	682	1
1413171	180 mm	GLS18	stuk	76,00	682	1
1413198	200 mm	GLS20	stuk	80,00	682	1
1413201	250 mm	GLS25	stuk	99,00	682	1
1413228	300 mm	GLS30	stuk	106,00	682	1

Centreerplaten per paar GCP



1414216	90 mm	GCP09	paar	9,00	682	1
1412957	100 mm	GCP10	paar	9,00	682	1
1412965	110 mm	GCP11	paar	9,00	682	0
1412973	130 mm	GCP13	paar	9,00	682	1
1412981	150 mm	GCP15	paar	10,00	682	1
1413007	180 mm	GCP18	paar	11,00	682	1
1413015	200 mm	GCP20	paar	12,00	682	1
1413023	250 mm	GCP25	paar	14,00	682	1
1413031	300 mm	GCP30	paar	16,00	682	1
2111340	350 mm	GCP35	paar	17,00	682	1
2111360	400 mm	GCP40	paar	20,00	682	1

Ketels en
warmtepompen

Warmwatertechniek

Leidingsystemen

Stralingswarmte en
convectie

Regeling en
afsluiters

Pompen en
waterdruk

Afvoersystemen,
non ferro en
dakbedekking

Bevestiging

Luchttechniek

Airconditioning

Gereedschap

Art.nr	Specificaties	Lev.nr	Ehd	Prijs	Grp	CC
--------	---------------	--------	-----	-------	-----	----

METALOTERM afvoermateriaal

G - systeem, aluminium/gegelvaniseerd dubbelwandig

Uniekap GK

1414143	90 mm	GK09	stuk	21,00	682	1
1410008	100 mm	GK10	stuk	22,00	682	1
1411381	110 mm	GK11	stuk	22,00	682	1
1411403	130 mm	GK13	stuk	27,00	682	1
1411462	150 mm	GK15	stuk	40,00	682	1
1413384	180 mm	GK18	stuk	56,00	682	1
1413392	200 mm	GK20	stuk	62,00	682	1
1413406	250 mm	GK25	stuk	184,00	682	1
1412485	300 mm	GK30	stuk	220,00	682	1
1411411	350 mm	GK35	stuk	384,00	682	1
1411446	400 mm	GK40	stuk	502,00	682	1

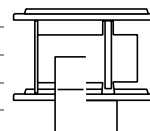
Ketels en
warmtepompen

Warmwatertechniek

Regenkap GKR

1412493	250 mm	GKR25	stuk	142,00	682	1
1412507	300 mm	GKR30	stuk	149,00	682	1
2111332	350 mm	GKR35	stuk	159,00	682	1
2111352	400 mm	GKR40	stuk	177,00	682	1



Leidingsystemen

Setpijp Solo DDSO

1413562	90 mm	DDSO09	stuk	36,00	682	1
1413570	100 mm	DDSO10	stuk	39,00	682	1
1413589	110 mm	DDSO11	stuk	41,00	682	1
1413597	130 mm	DDSO13	stuk	44,00	682	1
1413600	150 mm	DDSO15	stuk	49,00	682	1

Stralingswarmte en
convectieRegeling en
afsluitersPompen en
waterdrukAfvoersystemen,
non ferro en
dakbedekking

Bevestiging

Luchttechniek

Airconditioning

Gereedschap

PAHFLEX flexibele RVS rookgasafvoer

RVS flexibele buis

Pahflex flexibele schoorsteenvoering is zowel geschikt voor gas- als oliegestookte toestellen. De buis is vervaardigd uit RVS 316 L en heeft een wanddikte van 0,12 mm. Pahflex is ook geschikt voor HR-toestellen, open haarden en houtkachels. De maximaal toelaatbare temperatuur bedraagt 1000 °C.



Flexibele buis RVS 316 0,12 mm

1407101	50 mm	prijs per meter	FLB050	stuk	15,75	677	1
1407104	80 mm	prijs per meter	FLB080	mtr	20,00	677	0
1407112	90 mm	prijs per meter	FLB090	mtr	22,25	677	0
1407120	100 mm	prijs per meter	FLB100	mtr	24,25	677	0
1407139	110 mm	prijs per meter	FLB110	mtr	26,50	677	0
1407147	130 mm	prijs per meter	FLB130	mtr	30,75	677	0
1407155	150 mm	prijs per meter	FLB150	mtr	35,25	677	0
1407163	180 mm	prijs per meter	FLB180	mtr	42,00	677	0
1407171	200 mm	prijs per meter	FLB200	mtr	46,75	677	0
2111198	250 mm	prijs per meter	FLB250	mtr	113,00	677	1
2111200	300 mm	prijs per meter	FLB300	mtr	132,00	677	1

Accessoires Pahflex

2111210	RVS hangende beugel 80 mm		HANG080	stuk	29,00	677	0
2111212	RVS hangende beugel 90 mm		HANG090	stuk	29,00	677	1
2111214	RVS hangende beugel 100 mm		HANG100	stuk	30,25	677	0
2111216	RVS hangende beugel 110 mm		HANG110	stuk	30,25	677	0
2111218	RVS hangende beugel 130 mm		HANG130	stuk	32,75	677	0
2111220	RVS hangende beugel 150 mm		HANG150	stuk	32,75	677	0
2111222	RVS hangende beugel 180 mm		HANG180	stuk	35,25	677	0
2111224	RVS hangende beugel 200 mm		HANG200	stuk	36,75	677	0
2111226	RVS hangende beugel 250 mm		HANG250	stuk	44,25	677	1
2111244	RVS koppelstuk 80 mm		KOP080	stuk	23,75	677	0
2111246	RVS koppelstuk 90 mm		KOP090	stuk	23,75	677	0
2111248	RVS koppelstuk 100 mm		KOP100	stuk	23,75	677	0
2111250	RVS koppelstuk 110 mm		KOP110	stuk	23,75	677	0
2111252	RVS koppelstuk 130 mm		KOP130	stuk	27,00	677	0
2111254	RVS koppelstuk 150 mm		KOP150	stuk	28,50	677	0
2111256	RVS koppelstuk 180 mm		KOP180	stuk	31,75	677	0
2111258	RVS koppelstuk 200 mm		KOP200	stuk	33,00	677	0
2111260	RVS koppelstuk 250 mm		KOP250	stuk	61,00	677	1
2111228	RVS T-stuk + bodem 100 mm		EFA1100+EKZ	stuk	109,00	677	1
2111230	RVS T-stuk + bodem 110 mm		EFA1110+EKZ	stuk	110,00	677	1
2111232	RVS T-stuk + bodem 130 mm		EFA1130+EKZ	stuk	123,00	677	1
2111234	RVS T-stuk + bodem 150 mm		EFA1150+EKZ	stuk	139,00	677	1
2111236	RVS T-stuk + bodem 180 mm		EFA1180+EKZ	stuk	169,00	677	1
2111238	RVS T-stuk + bodem 200 mm		EFA1200+EKZ	stuk	193,00	677	1
2111202	Adapter 80 mm		ADGAS080	stuk	29,25	677	0
2111204	Adapter 90 mm		ADGAS090	stuk	30,50	677	0
2111206	Adapter 100 mm		ADGAS100	stuk	36,25	677	0
2111242	Regenkap ERH 80/90 mm		ERHSCH	stuk	43,75	677	0

Ketels en warmtepompen

Warmwatertechniek

Leidingsystemen

Stralingswarmte en convectie

Regeling en afsluiters

Pompen en waterdruk

Afvoersystemen, non ferro en dakbedekking

Bevestiging

Luchttechniek

Airconditioning

Gereedschap



ROLUX 4G

ROLUX 4G
Luchttoevoer en rookgasafvoer

Rolux 4G staat garant voor een uitstekende, veilige regulering van de luchttoevoer en rookgasafvoer bij cv-ketels.

De voordelen op een rij:

- geschikt voor alle keteltypen
- door toepassing van speciale kunststoffen is de Rolux 4G uiterst slagvast
- HR versie is ijspegelvrij
- voldoet aan (inter)nationale keuringseisen
- eenvoudig in te korten met behoud van Gastec QA keur
- uitstekende prijs/prestatie verhouding

T (0313) 48 02 00
www.ubbink.nl

De standaard in bouwproducten.



ubbink

Art.nr	Specificaties	Lev.nr	Ehd	Prijs	Grp	CC
--------	---------------	--------	-----	-------	-----	----

UBBINK afvoermateriaal



Ventilatie dakdoorvoeren

Multivent ventilatie dakdoorvoer plat dak

1404350	131-750 mm	met plakplaat	0147004	stuk	86,00	677	0
1404520	166-1050 mm	met plakplaat	0147138	stuk	139,00	677	0

Constructie pijp Multivent

1406272	131-750 mm	zonder pan met schaal	0189000	stuk	59,50	677	0
---------	------------	-----------------------	---------	------	-------	-----	---

Ventilatie dakdoorvoer kunststof

2111118	110/105 mm	met OVH pan	0142360	stuk	67,00	677	1
2111122	131/125 mm	met OVH pan	0142559	stuk	80,00	677	1
2111120	110/105 mm	met SND pan	0142487	stuk	67,00	677	1
2111124	131/125 mm	met SND pan	0142236	stuk	80,00	677	1

Beluchtingsdakdoorvoeren

Multivent beluchtingsdakdoorvoer

1404261	131-750 mm	met plakplaat	0147028	stuk	103,00	677	1
1405640	131-750 mm	met univ. loodslabpan	0148430	stuk	122,00	677	1

Accessoires ventilatie- en beluchtingsdakdoorvoeren

1404458	Verloopstuk Multivent 131/110 mm		0147059	stuk	6,60	677	1
1406981	Dakdoorvoermanchet LDD 110/131 hellend dak		0184850	stuk	26,75	677	0
1407007	Dakdoorvoermanchet LDD 110/131 vlak dak		0184860	stuk	22,25	677	1

Rolux 4 G doorvoersets voor gesloten toestellen

Dakdoorvoer verticaal Rolux 4G HR

1406167	80-80 mm		0184132	stuk	73,50	677	0
1405810	80-80 mm	met pan Neroma	0182008	stuk	97,10	677	1
1405829	80-80 mm	met pan OVH	0182023	stuk	96,60	677	1
1405837	80-80 mm	met pan RBB	0182009	stuk	96,60	677	1
1405845	80-80 mm	met pan VH	0182022	stuk	97,10	677	1
1405853	80-80 mm	met univ.loodslabpan	0182034	stuk	104,35	677	1
1406140	80-80 mm	met plakplaat platdak	0182049	stuk	88,40	677	0

Dakdoorvoer verticaal Rolux 4G VR

1405756	80-80 mm	met pan Neroma	0182056	stuk	107,10	677	1
1405764	80-80 mm	met pan OVH	0182063	stuk	106,60	677	1
1405772	80-80 mm	met pan RBB	0182055	stuk	106,60	677	1
1405780	80-80 mm	met pan VH	0182062	stuk	107,10	677	1
1405799	80-80 mm	met univ. loodslabpan	0182067	stuk	114,35	677	0
1405802	80-80 mm	met plakplaat platdak	0182163	stuk	98,40	677	0
1406159	80-80 mm		0184120	stuk	83,50	677	0

Accessoires Rolux

1403966	Koppelstuk Rolux aluminium 80 mm		0165536	stuk	20,25	677	1
1407090	Schoorsteendoorvoer Rolux 4G HR 80 mm		0184151	stuk	80,00	677	1
1400851	Horizontale pan univ. met loodslab Rolux 30-45°/80-131mm		0180463	stuk	108,00	677	1
1406175	Schaaltje Rolux 4G 131 mm		0169549	stuk	5,10	677	0
1406256	Dakbeschotplaten per set Rolux 125 mm		0184809	stuk	10,50	677	1

Rolux geveldoorvoeren

Geveldoorvoer enkelpijps Rolux

1404202	80 mm	rookgas	0223090	stuk	50,00	677	1
1404210	80 mm	lucht	0223100	stuk	40,75	677	1







Geveldoorvoer dubbelpijps Rolux

1404199	80x600 mm		0185406	stuk	83,50	677	0
---------	-----------	--	---------	------	-------	-----	---

Rolux PP luchttoevoersysteem

Toevoerbuis PP Rolux kunststof

1406515	80x250 mm	wit	0222900	stuk	5,80	677	0
1406523	80x500 mm	wit	0222910	stuk	7,70	677	0
1406531	80x1000 mm	wit	0222917	stuk	12,00	677	0
1406566	80x2000 mm	wit	0222934	stuk	20,25	677	1

Art.nr	Specificaties	Lev.nr	Ehd	Prijs	Grp	CC	
UBBINK afvoermateriaal							
Rolux PP luchttoevoersysteem							
Toevoerbocht 45° PP Rolux kunststof 1406582 80 mm	wit	0167130	stuk	3,36	677	1	
Toevoerbocht 90° PP Rolux kunststof 1406590 80 mm	wit	0167139	stuk	4,67	677	0	
Toevoerbuis PE flexibel							
1406892 80x250 mm		0223020	stuk	17,00	677	0	
1406902 80x500 mm		0223025	stuk	18,00	677	0	
1406914 80x750 mm		0223030	stuk	20,25	677	0	
1406922 80x1000 mm		0223035	stuk	22,75	677	0	
Rolux RA120 kunststof rookgasafvoersysteem							
Verlengstuk star Rolux transparant							
1406930 80x250 mm		0222950	stuk	7,10	677	1	
1406949 80x500 mm		0222951	stuk	9,40	677	1	
Verlengstuk star Rolux transparant							
1406957 80x1000 mm		0222952	stuk	14,50	677	1	
Verlengstuk star Rolux transparant							
1406965 80x2000 mm		0222953	stuk	23,75	677	1	
Afstandshouder star Rolux transparant							
1407023 250 mm		0716083	stuk	4,60	677	1	
Bocht 45° Rolux transparant							
1406973 80 mm		0222954	stuk	8,90	677	1	
Bocht 90° Rolux transparant							
1407015 80 mm		0222955	stuk	8,90	677	1	
Flexibele rookgas afvoerbuis T120PP							
1407031 80mm rol=25m prijs per rol 1		transparant	0716009	stuk	586,00	677	
1407058 80mm rol=50m prijs per rol 1		transparant	0716011	stuk	1134,00	677	
1407059 80mm prijs per meter	transparant	0716011M	stuk	22,68	677	1	
Koppelstuk flexibel/mof Rolux							
1407066 83/75mm		0717135	stuk	40,75	677	1	
Bocht met schoorsteensteen Rolux							
1407074		0716116	stuk	45,25	677	1	
Rolux verticale dakdoorvoerpannen							
Doorvoerpan Rolux 4G							
1406183 110-131 mm	Neroma	0170095	stuk	18,50	677	1	
1406191 110-131 mm	OVH	0170033	stuk	18,00	677	0	
1406205 110-131 mm	RBB	0170071	stuk	18,00	677	0	
1406213 110-131 mm	VH	0170026	stuk	18,50	677	0	
1406215 110-131 mm	universele loodslab	0171960	stuk	25,75	677	0	

Ketels en warmtepompen

Warmwatertechniek

Leidingsystemen

Stralingswarmte en convectie

Regeling en afsluiters

Pompen en waterdruk

Afvoersystemen, non ferro en dakbedekking

Bevestiging

Luchttechniek

Airconditioning

Gereedschap

Art.nr	Specificaties	Lev.nr	Ehd	Prijs	Grp	CC
--------	---------------	--------	-----	-------	-----	----

UBBINK afvoermateriaal

Rolux glijschaaltjes

Losse schaal voor rookgasdakdoorvoer

Ketels en warmtepompen	1403095	110 mm	0169226	stuk	3,78	677	1
	1403109	130 mm	0169233	stuk	10,25	677	1

Warmwatertechniek

Leidingsystemen

Stralingswarmte en convectie

Regeling en afsluiters

Pompen en waterdruk

Afvoersystemen, non ferro en dakbedekking

Bevestiging

Luchttechniek

Airconditioning

Gereedschap



Art.nr Specificaties Lev.nr Ehd Prijs Grp CC

PIPELIFE RENOFLEX flexibel kunststof afvoermateriaal

Renoflex buis

Het Renoflex rookgasafvoersysteem bestaat uit een flexibele buis met hulpstukken. Het systeem is zeer eenvoudig te installeren in een bouwkundig kanaal en kan direct op een verwarmingstoestel worden aangesloten.

Materiaal: PVDF (polyvinylideenfluoride), smelttemperatuur 173 °C

Het Renoflex rookgasafvoersysteem is voorzien van het GASTEC QA-merk (geschikt voor CV-toestellen met een rookgastemperatuur van maximaal 160 °C; zie GASKEUR criteria nr. 41).

Flexibele buis

2111278	80x10000 mm	300814	rol	425,00	677	1
2111280	80 x25000 mm	300831	rol	1048,00	677	1
2111282	80x50000 mm	300726	rol	2077,00	677	1
2111284	100x10000 mm	320699	rol	682,00	677	1
2111286	100x25000 mm	320800	rol	1683,00	677	1



Ketels en warmtepompen

Warmwatertechniek

Renoflex accessoires

2111266	Bocht 45° mof/spie 80 mm	320629	stuk	26,75	677	1
2111270	Bocht 45° mof/spie 100 mm	320635	stuk	36,50	677	1
2111262	Bocht 87° mof/spie 80 mm	320628	stuk	29,25	677	1
2111264	Bocht 87° mof/spie 100 mm	320634	stuk	40,75	677	1
2111292	Koppelstuk 80 mm	300816	stuk	51,00	677	1
2111294	Koppelstuk 100 mm	300805	stuk	89,50	677	1
2111296	Klemring 80 mm	320074	stuk	5,30	677	1
2111298	Klemring 100 mm	320627	stuk	6,00	677	1
2111288	Aansluitstuk recht 80 mm	320982	stuk	41,75	677	1
2111290	Aansluitstuk recht 100 mm	320671	stuk	55,00	677	1
2111300	Schoorsteenbevestigingsbeugel 80 mm	338365	stuk	28,50	677	1
2111302	Schoorsteenbevestigingsbeugel 100 mm	338589	stuk	32,00	677	1
2111304	Schoorsteenkap universeel 80/100 mm	313287	stuk	77,00	677	1
2111274	Afvoerkap + ventilatie 80 mm	339457	stuk	107,00	677	1
2150635	Schoorsteenkap universeel-B Renoflex 80/100 mm	313287	stuk	77,00	677	1
2111272	Broekstuk 80 mm	339337	stuk	45,25	677	1

Leidingsystemen

Stralingswarmte en convectie

Regeling en afsluiters

Pompen en waterdruk

Afvoersystemen, non ferro en dakbedekking

Bevestiging

Luchttechniek

Airconditioning

Gereedschap

Art.nr	Specificaties	Lev.nr	Ehd	Prijs	Grp	CC
--------	---------------	--------	-----	-------	-----	----

ITHO rookgasventilatoren en accessoires

De rookgasventilatoren zijn bedoeld voor gebruik in combinatie met bijvoorbeeld een open haard. De ventilatoren zijn niet geschikt voor continu gebruik in combinatie met bijvoorbeeld een cv-ketel.

Itho rookgasventilatoren en accessoires

1403188	RVS rookgasventilator OVH 15S	7133011	stuk	477,00	817	1
1403190	RVS rookgasventilator OVH 40S	7133031	stuk	659,00	817	1
1403194	RVS rookgasventilator OVH 60S	7133051	stuk	763,00	817	1
1403196	Toerenregelaar opbouw VRH05 460 W	3880050	stuk	90,50	817	1

Ketels en
warmtepompen

Warmwatertechniek

Leidingsystemen

Stralingswarmte en
convectie

Regeling en
afsluiters

Pompen en
waterdruk

Afvoersystemen,
non ferro en
dakbedekking

Bevestiging

Luchttechniek

Airconditioning

Gereedschap

Art.nr Specificaties Lev.nr Ehd Prijs Grp CC

MÖCK buizen en onderdelen

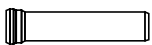
						Buis
Gegalvaniseerde buis mof x spie						
2030004	40x250 mm	E01025040	stuk	5,90	448	1
2030012	40x500 mm	E01050040	stuk	9,30	448	1
2030020	40x750 mm	E01075040	stuk	12,25	448	1
2030039	40x1000 mm	E01100040	stuk	15,50	448	1
2030047	40x1500 mm	E01150040	stuk	22,75	448	1
2030055	40x2000 mm	E01200040	stuk	29,00	448	1
2030861	40x2500 mm	E01250040	stuk	38,00	448	1
2030063	40x3000 mm	E01300040	stuk	43,50	448	1
2030071	50x250 mm	E01025050	stuk	7,10	448	0
2030098	50x500 mm	E01050050	stuk	11,75	448	0
2030101	50x750 mm	E01075050	stuk	15,50	448	1
2030128	50x1000 mm	E01100050	stuk	19,25	448	0
2030136	50x1500 mm	E01150050	stuk	28,25	448	1
2030144	50x2000 mm	E01200050	stuk	37,00	448	0
2030888	50x2500 mm	E01250050	stuk	45,75	448	1
2030152	50x3000 mm	E01300050	stuk	54,50	448	0
2030160	70x250 mm	E01025070	stuk	10,75	448	0
2030179	70x500 mm	E01050070	stuk	18,50	448	0
2030187	70x750 mm	E01075070	stuk	22,50	448	0
2030195	70x1000 mm	E01100070	stuk	28,25	448	1
2030209	70x1500 mm	E01150070	stuk	41,00	448	1
2030217	70x2000 mm	E01200070	stuk	53,50	448	0
2030896	70x2500 mm	E01250070	stuk	67,50	448	0
2030225	70x3000 mm	E01300070	stuk	78,00	448	0
2031124	80x250 mm	E01025080	stuk	14,50	448	1
2031132	80x500 mm	E01050080	stuk	22,75	448	0
2031140	80x750 mm	E01075080	stuk	29,50	448	1
2031159	80x1000 mm	E01100080	stuk	36,25	448	0
2031094	80x1500 mm	E01150080	stuk	53,50	448	0
2030950	80x2000 mm	E01200080	stuk	70,00	448	0
2031051	80x2500 mm	E01250080	stuk	88,50	448	0
2031078	80x3000 mm	E01300080	stuk	102,00	448	0
2030233	100x250 mm	E01025100	stuk	18,75	448	0
2030241	100x500 mm	E01050100	stuk	29,25	448	0
2030268	100x750 mm	E01075100	stuk	36,50	448	0
2030276	100x1000 mm	E01100100	stuk	42,25	448	0
2030284	100x1500 mm	E01150100	stuk	64,50	448	0
2030292	100x2000 mm	E01200100	stuk	84,00	448	0
2030918	100x2500 mm	E01250100	stuk	107,00	448	0
2030306	100x3000 mm	E01300100	stuk	122,00	448	0
2031035	100x4000 mm	E01400100	stuk	170,00	448	0
2030314	125x250 mm	E01025125	stuk	32,75	448	1
2030322	125x500 mm	E01050125	stuk	52,00	448	0
2030330	125x750 mm	E01075125	stuk	63,00	448	1
2030349	125x1000 mm	E01100125	stuk	81,00	448	0
2030357	125x1500 mm	E01150125	stuk	115,00	448	0
2030365	125x2000 mm	E01200125	stuk	150,00	448	0
2030926	125x2500 mm	E01250125	stuk	190,00	448	0
2030373	125x3000 mm	E01300125	stuk	224,00	448	0
2030381	150x250 mm	E01025150	stuk	40,25	448	1
2030403	150x500 mm	E01050150	stuk	63,50	448	1
2030411	150x750 mm	E01075150	stuk	77,50	448	1
2030438	150x1000 mm	E01100150	stuk	95,00	448	1
2030446	150x1500 mm	E01150150	stuk	137,00	448	1
2030454	150x2000 mm	E01200150	stuk	181,00	448	1
2030934	150x2500 mm	E01250150	stuk	232,00	448	1
2030462	150x3000 mm	E01300150	stuk	268,00	448	1
2030470	200x250 mm	E01025200	stuk	66,00	448	1
2030489	200x500 mm	E01050200	stuk	105,00	448	1
2030497	200x750 mm	E01075200	stuk	125,00	448	1
2030500	200x1000 mm	E01100200	stuk	156,00	448	1
2030519	200x1500 mm	E01150200	stuk	226,00	448	1
2030527	200x2000 mm	E01200200	stuk	294,00	448	1
2030942	200x2500 mm	E01250200	stuk	376,00	448	1
2030535	200x3000 mm	E01300200	stuk	425,00	448	1

Ketels en warmtepompen

Warmwatertechniek

Leidingsystemen

Stralingswarmte en convectie

Regeling en afsluiters

Pompen en waterdruk

Afvoersystemen, non ferro en dakbedekking

Bevestiging

Luchttechniek

Airconditioning

Gereedschap

MÖCK buizen en onderdelen

Buis

Gegalvaniseerde buis met ingetrokken mof

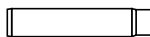
	2031167 80x1000 mm	501100080	stuk	34,75	448	1
	2031108 80x1500 mm	501150080	stuk	47,25	448	0
	2031027 80x2000 mm	501200080	stuk	67,50	448	0
	2031086 80x2500 mm	501250080	stuk	85,50	448	0
	2031116 80x3000 mm	501300080	stuk	98,00	448	1

Gegalvaniseerde RWA ondereind

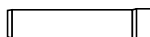
	2030551 70x1000 mm	501100070	stuk	27,00	448	1
	2030578 70x1500 mm	501150070	stuk	41,00	448	0
	2030586 70x1750 mm	501175070	stuk	51,50	448	0
	2030543 70x2000 mm	501200070	stuk	51,50	448	0
	2030594 70x2500 mm	501250070	stuk	65,00	448	0
	2030608 70x3000 mm	501300070	stuk	75,00	448	0

Hulpstukken

Gegalvaniseerde bocht 15°

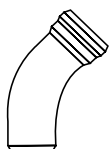

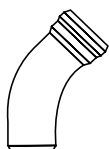
	2042274 40 mm	E10015040	stuk	3,95	448	1
	2042282 50 mm	E10015050	stuk	6,50	448	1
	2042290 70 mm	E10015070	stuk	11,50	448	1
	2042304 100 mm	E10015100	stuk	19,50	448	1
	2042312 125 mm	E10015125	stuk	48,00	448	1
	2042320 150 mm	E10015150	stuk	59,00	448	1
	2042339 200 mm	E10015200	stuk	124,00	448	1

Gegalvaniseerde bocht 30°

	2042193 40 mm	E10030040	stuk	4,15	448	1
	2042207 50 mm	E10030050	stuk	6,60	448	1
	2042215 70 mm	E10030070	stuk	12,75	448	1
	2042223 100 mm	E10030100	stuk	24,25	448	1
	2042231 125 mm	E10030125	stuk	54,00	448	1
	2042258 150 mm	E10030150	stuk	66,50	448	1
	2042266 200 mm	E10030200	stuk	219,00	448	1

Gegalvaniseerde bocht 45°

	2042126 40 mm	E10045040	stuk	4,50	448	1
	2042134 50 mm	E10045050	stuk	7,00	448	0
	2042142 70 mm	E10045070	stuk	13,50	448	0
	2045745 80 mm	E10045080	stuk	21,00	448	0
	2042150 100 mm	E10045100	stuk	27,00	448	0
	2042169 125 mm	E10045125	stuk	59,00	448	1
	2042177 150 mm	E10045150	stuk	74,00	448	1
	2042185 200 mm	E10045200	stuk	242,00	448	1

Gegalvaniseerde bocht 70°

	2042037 40 mm	E10070040	stuk	5,10	448	1
	2042045 50 mm	E10070050	stuk	7,30	448	1
	2042053 70 mm	E10070070	stuk	15,25	448	1
	2042061 100 mm	E10070100	stuk	31,00	448	1
	2042088 125 mm	E10070125	stuk	78,00	448	1
	2042096 150 mm	E10070150	stuk	111,00	448	1

Gegalvaniseerde bocht 87°

	2041960 40 mm	E10087040	stuk	5,70	448	1
	2041979 50 mm	E10087050	stuk	7,80	448	0
	2041987 70 mm	E10087070	stuk	16,00	448	0
	2045850 80 mm	E10087080	stuk	23,75	448	0
	2041995 100 mm	E10087100	stuk	33,00	448	0
	2042002 125 mm	E10087125	stuk	81,00	448	0
	2042010 150 mm	E10087150	stuk	120,00	448	1
	2042029 200 mm	E10087200	stuk	318,00	448	1

Gegalvaniseerde stroombocht 88°

	2042347 100 mm	E11088100	stuk	55,00	448	1
	2042355 125 mm	E11088125	stuk	124,00	448	1

Art.nr Specificaties Lev.nr Ehd Prijs Grp CC

MÖCK buizen en onderdelen

Hulpstukken

Gegalvaniseerde knie

2042819	40x40 mm	met korte mof	E30011040	stuk	8,80	448	1
2042851	50x40 mm	met korte mof	E30013050	stuk	11,50	448	1
2042827	50x50 mm	met korte mof	E30011050	stuk	9,90	448	1
2042770	40x40 mm	met normale mof	E30010040	stuk	8,80	448	1
2042789	50x50 mm	met normale mof	E30010050	stuk	10,25	448	1
2042843	70x50 mm	met normale mof	E30012070	stuk	20,50	448	1
2042797	70x70 mm	met normale mof	E30010070	stuk	20,00	448	0
2044684	80x80 mm	met normale mof	E30010080	stuk	32,50	448	0
2042800	100x100 mm	met normale mof	E30010100	stuk	33,00	448	1

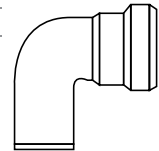
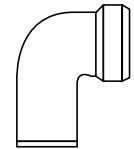

Ketels en warmtepompen

Warmwatertechniek

Gegalvaniseerd T-stuk 45°

2040166	40x40 mm		E50045044	stuk	13,50	448	1
2040174	50x50 mm		E50045055	stuk	16,50	448	1
2040182	70x70 mm		E50045077	stuk	28,75	448	1
2043319	80x80 mm		E50045088	stuk	39,00	448	0
2040190	100x100 mm		E50045100	stuk	49,50	448	0
2040204	125x125 mm		E50045125	stuk	84,50	448	1
2040212	150x150 mm		E50045150	stuk	114,00	448	1
2040220	200x200 mm		E50045200	stuk	321,00	448	1
2040549	50x40 mm		E51045054	stuk	15,50	448	1
2040557	70x40 mm		E51045074	stuk	23,25	448	1
2040565	70x50 mm		E51045075	stuk	24,00	448	1
2040573	100x40 mm		E51045140	stuk	34,00	448	1
2040581	100x50 mm		E51045150	stuk	34,75	448	1
2040603	100x70 mm		E51045170	stuk	39,75	448	1
2040611	125x50 mm		E51045125	stuk	55,00	448	1
2040638	125x70 mm		E51045127	stuk	60,00	448	1
2040646	125x100 mm		E51045225	stuk	73,50	448	1
2040654	150x70 mm		E51045220	stuk	76,00	448	1
2040662	150x100 mm		E51045250	stuk	86,50	448	1
2040670	150x125 mm		E51045275	stuk	106,00	448	1
2040689	200x125 mm		E51045325	stuk	226,00	448	1
2040697	200x150 mm		E51045350	stuk	251,00	448	1

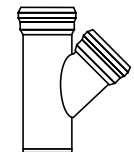

Leidingsystemen

Stralingswarmte en convectie

Regeling en afsluiters

Pompen en waterdruk

Gegalvaniseerd T-stuk 70°

2040085	40x40 mm		E50070044	stuk	13,50	448	1
2040093	50x50 mm		E50070055	stuk	16,50	448	1
2040417	70x50 mm		E51070075	stuk	24,00	448	1
2040433	100x50 mm		E51070150	stuk	34,75	448	1
2040441	100x70 mm		E51070170	stuk	39,75	448	1
2040115	100x100 mm		E50070100	stuk	49,50	448	1
2040484	125x100 mm		E51070225	stuk	74,00	448	1

Afvoersystemen, non ferro en dakbedekking

Gegalvaniseerd T-stuk 87°

2040018	40x40 mm		E50087044	stuk	13,50	448	1
2040026	50x50 mm		E50087055	stuk	16,50	448	1
2040034	70x70 mm		E50087077	stuk	28,75	448	1
2042428	80x80 mm		E50087088	stuk	39,00	448	1
2040042	100x100 mm		E50087100	stuk	49,50	448	0
2040050	125x125 mm		E50087125	stuk	84,50	448	1
2040077	200x200 mm		E50087200	stuk	321,00	448	1
2040239	50x40 mm		E51087054	stuk	15,50	448	1
2040247	70x40 mm		E51087074	stuk	23,25	448	1
2040255	70x50 mm		E51087075	stuk	24,00	448	1
2040263	100x40 mm		E51087140	stuk	34,00	448	1
2040271	100x50 mm		E51087150	stuk	34,75	448	1
2040298	100x70 mm		E51087170	stuk	39,75	448	1
2044692	100x80 mm		E51087180	stuk	46,25	448	1
2040301	125x50 mm		E51087125	stuk	55,00	448	1
2040328	125x70 mm		E51087127	stuk	60,00	448	1
2040336	125x100 mm		E51087225	stuk	73,50	448	1
2040344	150x70 mm		E51087220	stuk	76,00	448	1
2040352	150x100 mm		E51087250	stuk	86,50	448	1
2040360	150x125 mm		E51087275	stuk	106,00	448	1

Bevestiging

Luchttechniek

Airconditioning

MÖCK buizen en onderdelen

Hulpstukken

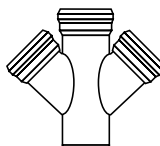

Gegalvaniseerd dubbel T-stuk 45°

2041146	70x50 mm	E52045755	stuk	38,25	448	1
2041154	100x70 mm	E52045177	stuk	61,00	448	1
2041162	125x100 mm	E52045325	stuk	105,00	448	1

Ketels en
warmtepompen

Warmwatertechniek

Gegalvaniseerde dubbel T-stuk 87°

2040948	70x50 mm	E52087755	stuk	38,25	448	1
---------	----------	-----------	------	-------	-----	---

Leidingsystemen



Gegalvaniseerd sprongstuk

2042614	70 mm	sprong=75mm	E20075070	stuk	20,50	448	1
2042623	80 mm	sprong=75mm	E20075080	stuk	30,25	448	1
2042622	100 mm	sprong=75mm	E20075100	stuk	46,50	448	1
2042541	70 mm	sprong=130mm	E20130070	stuk	21,00	448	1
2042568	100 mm	sprong=130mm	E20130100	stuk	47,75	448	1
2042576	125 mm	sprong=130mm	E20130125	stuk	106,00	448	1
2042487	70 mm	sprong=200mm	E20200070	stuk	23,75	448	1
2042495	100 mm	sprong=200mm	E20200100	stuk	46,25	448	1
2042509	125 mm	sprong=200mm	E20200125	stuk	114,00	448	1

Stralingswarmte en
convectie

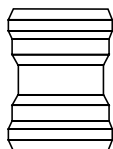

Gegalvaniseerde dubbele mof

2043955	40 mm	E70020040	stuk	3,15	448	1
2043963	50 mm	E70020050	stuk	4,05	448	1
2043971	70 mm	E70020070	stuk	6,80	448	1
2043866	80 mm	E70020080	stuk	9,90	448	1
2043998	100 mm	E70020100	stuk	13,50	448	0
2044005	125 mm	E70020125	stuk	24,75	448	1
2044013	150 mm	E70020150	stuk	31,00	448	1
2044021	200 mm	E70020200	stuk	60,00	448	1

Regeling en
afsluiters

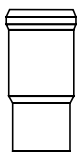

Gegalvaniseerde overschuifmof

2044242	40 mm	E70040040	stuk	4,65	448	1
2044250	50 mm	E70040050	stuk	5,20	448	1
2044269	70 mm	E70040070	stuk	8,00	448	1
2044714	80 mm	E70040080	stuk	12,75	448	1
2044277	100 mm	E70040100	stuk	15,50	448	0
2044285	125 mm	E70040125	stuk	27,75	448	1
2044293	150 mm	E70040150	stuk	36,75	448	1

Pompen en
waterdruk

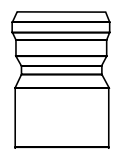

Gegalvaniseerd verloopstuk concentrisch

2043017	40x50 mm	E40100054	stuk	6,50	448	1
2043327	40x70 mm	E40100074	stuk	11,25	448	1
2043025	50x70 mm	E40110075	stuk	9,90	448	1
2045540	50x100 mm	E40100150	stuk	16,75	448	1
2043335	70x80 mm	E40110087	stuk	15,25	448	1
2043033	70x100 mm	E40120170	stuk	17,75	448	1
2043041	70x125 mm	E40130132	stuk	29,75	448	1
2043343	80x100 mm	E40120180	stuk	16,25	448	1
2043068	100x125 mm	E40140225	stuk	31,75	448	1
2045559	100x150 mm	E40150250	stuk	38,50	448	1
2043084	125x150 mm	E40150275	stuk	42,00	448	1
2043092	125x200 mm	E40155325	stuk	84,00	448	1
2043106	150x200 mm	E40155350	stuk	84,00	448	1

Afvoersystemen,
non ferro en
dakbedekking

Bevestiging

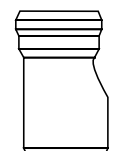

Gegalvaniseerd verloopstuk excentrisch

2042967	40x50 mm	E40160054	stuk	7,90	448	1
2042975	50x70 mm	E40160075	stuk	19,00	448	1
2042983	70x100 mm	E40160170	stuk	31,25	448	1
2042991	100x125 mm	E40160225	stuk	44,00	448	1
2043009	125x150 mm	E40160275	stuk	58,50	448	1

Luchttechniek

Airconditioning

Art.nr Specificaties Lev.nr Ehd Prijs Grp CC

MÖCK buizen en onderdelen

Hulpstukken

Aansluitstuk

2043793	75x70 mm	PVC-spie x Möck-mof	E60420070	stuk	8,50	448	1
2043807	110x100 mm	PVC-spie x Möck-mof	E60430100	stuk	15,50	448	0
2044706	200x200 mm	PVC-spie x Möck-mof	E60460200	stuk	98,50	448	1
2043416	50x50 mm	PVC-mof x Möck-spie	E40300050	stuk	4,50	448	1
2043432	75x50 mm	PVC-mof x Möck-spie	E40310050	stuk	9,90	448	1
2043440	75x70 mm	PVC-mof x Möck-spie	E40310070	stuk	11,25	448	1
2043459	110x70 mm	PVC-mof x Möck-spie	E40311070	stuk	18,25	448	1
2043467	110x100 mm	PVC-mof x Möck-spie	E40311100	stuk	18,25	448	0
2043475	125x100 mm	PVC-mof x Möck-spie	E40312100	stuk	31,25	448	1
2043483	125x125 mm	PVC-mof x Möck-spie	E40312125	stuk	31,25	448	1
2045567	160x100 mm	PVC-mof x Möck-spie	E40315100	stuk	38,50	448	1
2045575	160x125 mm	PVC-mof x Möck-spie	E40315125	stuk	42,00	448	1
2043491	200x200 mm	PVC-mof x Möck-spie	E40316200	stuk	77,00	448	1
2043742	50x50 mm	SML-spie x Möck-mof	E60310050	stuk	8,80	448	1
2043750	70x70 mm	SML-spie x Möck-mof	E60311070	stuk	11,25	448	1
2043769	100x100 mm	SML-spie x Möck-mof	E60312100	stuk	15,25	448	1
2043122	50x50 mm	SML-spie x Möck-spie	E40200050	stuk	5,70	448	1
2043157	70x70 mm	SML-spie x Möck-spie	E40210070	stuk	12,25	448	1
2043173	100x70 mm	SML-spie x Möck-spie	E40220070	stuk	18,25	448	1
2043181	100x100 mm	SML-spie x Möck-spie	E40220100	stuk	18,25	448	1
2043203	125x100 mm	SML-spie x Möck-spie	E40230100	stuk	31,75	448	1
2043238	150x100 mm	SML-spie x Möck-spie	E40240100	stuk	38,50	448	1
2043289	200x150 mm	SML-spie x Möck-spie	E40250150	stuk	77,00	448	1
2043297	200x200 mm	SML-spie x Möck-spie	E40250200	stuk	77,00	448	1

Manchet

2044439	40 mm		E80010040	stuk	1,35	448	0
2044447	50 mm		E80010050	stuk	1,35	448	0
2044455	70 mm		E80010070	stuk	2,15	448	0
2045451	80 mm		E80010080	stuk	2,60	448	0
2044463	100 mm		E80010100	stuk	2,85	448	0
2044471	125 mm		E80010125	stuk	3,85	448	0
2044498	150 mm		E80010150	stuk	5,40	448	0
2044501	200 mm		E80010200	stuk	15,75	448	1
2044528	32x40 mm		E80100040	stuk	1,35	448	1
2044536	32x50 mm		E80100050	stuk	2,05	448	1
2044544	38/40x40 mm		E80110040	stuk	1,35	448	1
2044552	38/40x50 mm		E80110050	stuk	2,05	448	1
2044560	50/50x50 mm		E80130050	stuk	2,05	448	1
2045869	80 mm	mof x spie	E80060080	stuk	3,35	448	0
2045621	80x110 mm	spie x PVC-mof	E80020100	stuk	8,00	448	0
2044587	100x110 mm	spie x PVC-mof	2940	stuk	9,10	448	0
2044595	110x110 mm	mof x PVC-spie	E80010110	stuk	4,05	448	0
2043351	125x125 mm	mof x PVC-spie	E80055125	stuk	7,40	448	0

Penbeugel

2044315	40 mm		D5994851043	stuk	1,75	448	1
2044323	50 mm		D5994851053	stuk	1,75	448	0
2044331	70 mm		D5994851073	stuk	2,95	448	0
2045443	80 mm		D5994851089	stuk	3,05	448	0
2044358	100 mm		D5994851103	stuk	3,10	448	0
2045591	125 mm		D5994851133	stuk	3,70	448	0
2045605	150 mm		D5994851159	stuk	4,90	448	1

Ophangbeugel

2044366	40 mm		D5994861043	stuk	2,45	448	1
2044374	50 mm		D5994861053	stuk	2,45	448	0
2044382	70 mm		D5994861073	stuk	2,60	448	0
2045613	80 mm		D5994861089	stuk	2,65	448	0
2044390	100 mm		D5994861103	stuk	2,70	448	0
2044404	125 mm		D5994861133	stuk	3,05	448	0
2044412	150 mm		D5994861159	stuk	3,20	448	1
2044854	40 mm	geïsoleerd	580500040	stuk	6,00	448	1
2044862	50 mm	geïsoleerd	580500050	stuk	6,30	448	1
2044870	70 mm	geïsoleerd	580500070	stuk	8,00	448	1
2044889	100 mm	geïsoleerd	580500100	stuk	10,00	448	1
2044897	125 mm	geïsoleerd	580500125	stuk	13,00	448	1
2044900	150 mm	geïsoleerd	580500150	stuk	14,25	448	1

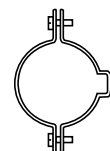
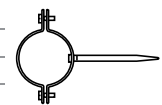
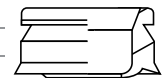
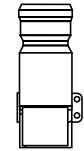
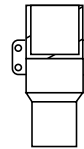

Ketels en warmtepompen

Warmwatertechniek

Leidingsystemen

Stralingswarmte en convectie

Regeling en afsluiters

Pompen en waterdruk

Afvoersystemen, non ferro en dakbedekking

Bevestiging

Luchttechniek

Airconditioning

MÖCK buizen en onderdelen

Hulpstukken

Veiligheidsbeugel



2044757	40 mm	570033040	stuk	6,30	448	1
2044765	50 mm	570033050	stuk	7,00	448	1
2044773	70 mm	570033070	stuk	12,75	448	1
2044781	100 mm	570033100	stuk	15,50	448	1
2045583	125 mm	570033125	stuk	22,25	448	1

Gegalvaniseerde eindkap

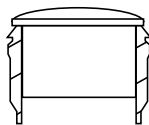

2044048	40 mm	570030040	stuk	4,05	448	1
2044056	50 mm	570030050	stuk	4,65	448	1
2044064	70 mm	570030070	stuk	6,30	448	1
2044072	100 mm	570030100	stuk	22,25	448	1
2044080	125 mm	570030125	stuk	34,00	448	1
2044099	150 mm	570030150	stuk	44,00	448	1

2044153	40 mm	m. klem	570031040	stuk	11,75	448	1
2044161	50 mm	m. klem	570031050	stuk	12,25	448	1
2044188	70 mm	m. klem	570031070	stuk	15,00	448	1
2044196	100 mm	m. klem	570031100	stuk	22,75	448	1
2044218	125 mm	m. klem	570031125	stuk	30,50	448	1
2044226	150 mm	m. klem	570031150	stuk	34,75	448	1

PVC eindkap

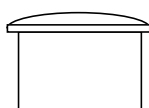

2044110	40 mm	570032040	stuk	1,70	448	1
2044129	50 mm	570032050	stuk	1,90	448	1
2044137	70 mm	570032070	stuk	3,35	448	1
2044145	100 mm	570032100	stuk	4,95	448	1

Gegalvaniseerde P-sifon

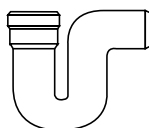

2044722	70 mm	E20441070	stuk	68,50	448	1
2044730	100 mm	E20441100	stuk	123,00	448	1

Gegalvaniseerde slangsifon



2042711	50 mm	E20410050	stuk	23,25	448	1
2042738	70 mm	E20410070	stuk	38,00	448	1

Gegalvaniseerd ontstopningsstuk

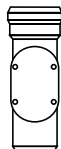

2043882	40 mm	E70010040	stuk	14,50	448	1
2043890	50 mm	E70010050	stuk	16,25	448	1
2043904	70 mm	E70010070	stuk	23,75	448	1
2043858	80 mm	E70010080	stuk	37,00	448	1
2043912	100 mm	E70010100	stuk	40,00	448	1
2043920	125 mm	E70010125	stuk	67,00	448	1
2043939	150 mm	E70010150	stuk	83,00	448	1
2043947	200 mm	E70010200	stuk	164,00	448	1

Gegalvaniseerde ontluichtingskap NW z. coating

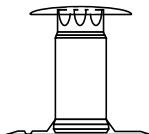

2043262	50 mm	502010050	stuk	76,00	448	1
2043572	70 mm	502010070	stuk	84,00	448	1
2043580	100 mm	502010100	stuk	95,00	448	1
2043599	125 mm	502010125	stuk	119,00	448	1
2043777	150 mm	502010150	stuk	156,00	448	1

Ketels en
warmtepompen

Warmwatertechniek

Leidingsystemen

Stralingswarmte en
convectie

Regeling en
afsluiters

Pompen en
waterdruk

Afvoersystemen,
non ferro en
dakbedekking

Bevestiging

Luchttechniek

Airconditioning

Gereedschap

Art.nr Specificaties Lev.nr Ehd Prijs Grp CC

MÖCK buizen en onderdelen

Hulpstukken

Gegalvaniseerd overgangsstuk

2043661	1 1/4"x40 mm	binnendraad x spie	560111040	stuk	10,25	448	1
2043645	1 1/2"x40 mm	binnendraad x spie	560110040	stuk	10,25	448	1
2043653	2"x50 mm	binnendraad x spie	560110050	stuk	11,50	448	1
2043688	1 1/2"x50 mm	binnendraad x spie	560112050	stuk	11,75	448	1
2043726	1 1/4"x40 mm	buitendraad x mof	E60204040	stuk	7,30	448	1
2043696	1 1/2"x40 mm	buitendraad x mof	E60210040	stuk	6,00	448	1
2043734	1 1/2"x50 mm	buitendraad x mof	E60205050	stuk	7,30	448	1
2043718	2"x50 mm	buitendraad x mof	E60210050	stuk	6,60	448	1
2043629	1 1/4"x40 mm	buitendraad x spie	560011040	stuk	9,90	448	1
2043602	1 1/2"x40 mm	buitendraad x spie	560010040	stuk	9,70	448	1
2043637	1 1/2"x50 mm	buitendraad x spie	560012050	stuk	11,50	448	1
2043610	2"x50 mm	buitendraad x spie	560010050	stuk	11,25	448	1

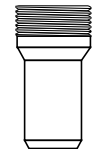
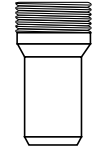

Ketels en warmtepompen

Warmwatertechniek

Leidingsystemen

Gegalvaniseerde wastafelaansluiting

2042940	40 mm	E90044040	stuk	17,50	448	1
2042959	50 mm	E90055050	stuk	20,75	448	1

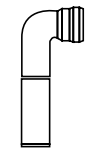

Stralingswarmte en convectie

Gegalvaniseerd broekstuk

2042401	50x40x40 mm	E91544040	stuk	26,00	448	1
2042436	50x50x50 mm	E91555050	stuk	27,00	448	1

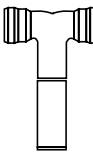

Regeling en afsluiters

Pompen en waterdruk

Directdoorvoeren

Gegalvaniseerde kiezelbak

2041502	70 mm	502007070	stuk	112,00	448	1
2041510	100 mm	502007100	stuk	125,00	448	1

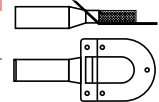

Gegalvaniseerde vergaarbak m. deksel

2041138	70 mm	502002070	stuk	110,00	448	1
2041456	100 mm	502002100	stuk	115,00	448	0

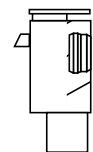

Afvoersystemen, non ferro en dakbedekking

Directdoorvoer

2041596	50 mm	zonder rooster 300 mm	509111050	stuk	35,75	448	1
2041618	70 mm	zonder rooster 300 mm	509111070	stuk	43,50	448	1
2041677	100 mm	zonder rooster 300 mm	509111100	stuk	54,00	448	1
2041685	50 mm	zonder rooster 3000mm	509113050	stuk	93,00	448	1
2041693	70 mm	zonder rooster 3000mm	509113070	stuk	124,00	448	1

PVC speciedeksel

2044617	40 mm	580201040	stuk	0,45	448	1
2044625	50 mm	580201050	stuk	0,60	448	1
2044633	70 mm	580201070	stuk	1,60	448	1
2044641	100 mm	580201100	stuk	2,15	448	1
2044668	125 mm	580201125	stuk	3,35	448	1
2044676	150 mm	580201150	stuk	4,15	448	1

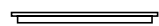

Bevestiging

Luchttechniek

Airconditioning

MÖCK buizen en onderdelen

Directdoorvoeren

Gegalvaniseerde dakafvoer m. kiezelrand

2040921	70 mm	502006070	stuk	62,00	448	1
2041022	100 mm	502006100	stuk	67,00	448	1

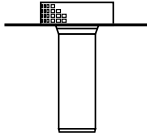

Ketels en
warmtepompen

Gesloten rooster voor directdoorvoer

2043556	50 mm	644050000	stuk	4,15	448	1
2045915	70 mm	644070000	stuk	4,65	448	1
2045923	100 mm	644100000	stuk	8,10	448	1

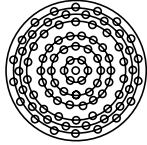

Warmwatertechniek

Ringrooster voor directdoorvoer

2043548	50 mm	645050000	stuk	4,15	448	1
2045893	70 mm	645070000	stuk	4,65	448	1
2045907	100 mm	645100000	stuk	8,10	448	1

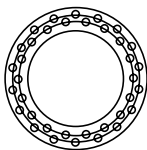

Leidingsystemen

Glijmiddel in tube à 150gram

2044609		E80350000	stuk	3,05	448	0
---------	--	-----------	------	------	-----	---

Stralingswarmte en
convectie

Lijm in busje à 125cc

2045753		E80365000	bus	7,20	448	1
---------	--	-----------	-----	------	-----	---

Regeling en
afsluiters

Pompen en
waterdruk

Afvoersystemen,
non ferro en
dakbedekking

Bevestiging

Luchttechniek

Airconditioning

Gereedschap

Art.nr Specificaties Lev.nr Ehd Prijs Grp CC

SML buizen en hulpstukken

Buis

Riolering buis

1920030	3000x50 mm		660004	stuk	40,75	446	0
1920065	3000x70 mm	uitlopend model	660094	stuk	48,50	446	0
1920103	3000x100 mm		660184	stuk	61,00	446	0
1920146	3000x125 mm		660274	stuk	78,50	446	0
1920170	3000x150 mm		660364	stuk	108,00	446	0
1920200	3000x200 mm		660454	stuk	237,00	446	1

Hulpstukken

Riolering bocht 15°

1930028	50 mm		661004	stuk	4,17	446	1
1930036	70 mm	uitlopend model	661064	stuk	6,10	446	1
1930044	100 mm		661124	stuk	7,90	446	1
1930052	125 mm		661184	stuk	13,50	446	1
1930060	150 mm		661244	stuk	20,25	446	1
1930079	200 mm		661304	stuk	33,00	446	1

Riolering bocht 30°

1930087	50 mm		661014	stuk	4,21	446	1
1930095	70 mm	uitlopend model	661074	stuk	6,60	446	1
1930109	100 mm		661134	stuk	7,90	446	1
1930117	125 mm		661194	stuk	13,75	446	1
1930125	150 mm		661254	stuk	20,25	446	1
1930133	200 mm		661314	stuk	36,50	446	1

Riolering bocht 45°

1930176	50 mm		661024	stuk	4,40	446	0
1930184	70 mm	uitlopend model	661084	stuk	7,20	446	0
1930192	100 mm		661144	stuk	7,90	446	0
1930206	125 mm		661204	stuk	14,75	446	0
1930214	150 mm		661264	stuk	20,25	446	0
1930222	200 mm		661324	stuk	39,25	446	1

Riolering bocht 70°

1930257	50 mm		661034	stuk	5,50	446	1
1930265	70 mm	uitlopend model	661094	stuk	7,70	446	1
1930273	100 mm		661154	stuk	9,60	446	1
1930281	125 mm		661214	stuk	16,75	446	1
1930303	150 mm		661274	stuk	24,25	446	1
1930311	200 mm		661334	stuk	56,50	446	1

Riolering bocht 88°

1930338	50 mm		661054	stuk	5,50	446	0
1930346	70 mm	uitlopend model	661114	stuk	7,70	446	0
1930354	100 mm		661174	stuk	9,20	446	0
1930362	150 mm		661294	stuk	27,00	446	0
1930370	125 mm		661234	stuk	18,00	446	0

Riolering bocht lang 45°

1932195	100 mm		662074	stuk	22,50	446	1
---------	--------	--	--------	------	-------	-----	---

Riolering bocht lang 88°

1932217	100 mm		662084	stuk	23,50	446	1
---------	--------	--	--------	------	-------	-----	---

Riolering stroombocht 88°

1931652	100 mm		662744	stuk	29,00	446	1
1931660	125 mm		662754	stuk	51,50	446	1
1931679	150 mm		662764	stuk	70,50	446	1

Riolering beluchtingsbocht 135°

1931687	100 mm		662774	stuk	34,00	446	1
---------	--------	--	--------	------	-------	-----	---

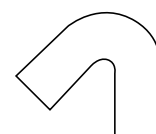
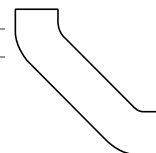
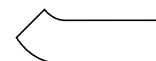
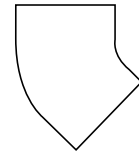

Ketels en warmtepompen

Warmwatertechniek

Leidingsystemen

Stralingswarmte en convectie

Regeling en afsluiters

Pompen en waterdruk

Afvoersystemen, non ferro en dakbedekking

Bevestiging

Luchttechniek

Airconditioning

Gereedschap

SML buizen en hulpstukken

Hulpstukken

Riolering T-stuk 45°

1930486	50x50 mm		663004	stuk	9,00	446	0
1930508	70x70 mm	uitlopend model	663064	stuk	13,25	446	0
1930532	100x100 mm		663154	stuk	15,25	446	0
1930575	125x125 mm		663274	stuk	35,00	446	0
1930613	150x150 mm		663424	stuk	53,00	446	1
1930672	200x200 mm		663604	stuk	104,00	446	1
1930494	70x50 mm	uitlopend model	663034	stuk	11,75	446	0
1930516	100x50 mm		663094	stuk	13,50	446	0
1930524	100x70 mm	uitlopend model	663124	stuk	15,25	446	0
1930540	125x50 mm		663184	stuk	21,75	446	0
1930559	125x70 mm	uitlopend model	663214	stuk	26,50	446	0
1930567	125x100 mm		663244	stuk	29,25	446	0
1930583	150x70 mm	uitlopend model	663334	stuk	39,50	446	0
1930591	150x100 mm		663364	stuk	39,50	446	0
1930605	150x125 mm		663394	stuk	44,75	446	0
1930621	200x70 mm	uitlopend model	663484	stuk	71,00	446	1
1930648	200x100 mm		663514	stuk	82,00	446	1
1930656	200x125 mm		663544	stuk	72,50	446	1
1930664	200x150 mm		663574	stuk	79,50	446	1

Riolering T-stuk 70°

1930745	50x50 mm		663014	stuk	9,00	446	1
1930818	100x100 mm		663164	stuk	15,50	446	1
1930850	125x125 mm		663284	stuk	36,75	446	1
1930885	150x150 mm		663434	stuk	55,00	446	1
1930788	100x50 mm		663104	stuk	13,75	446	1
1930826	125x50 mm		663194	stuk	23,00	446	1
1930842	125x100 mm		663254	stuk	29,25	446	1
1930869	150x100 mm		663374	stuk	39,50	446	1
1930877	150x125 mm		663404	stuk	44,75	446	1

Riolering T-stuk 88°

1930931	50x50 mm		663024	stuk	9,00	446	0
1930966	70x70 mm	uitlopend model	663084	stuk	13,25	446	0
1930990	100x100 mm		663174	stuk	15,25	446	0
1931032	125x125 mm		663294	stuk	35,00	446	0
1931075	150x150 mm		663444	stuk	53,00	446	1
1930958	70x50 mm	uitlopend model	663054	stuk	11,75	446	0
1930974	100x50 mm		663114	stuk	13,50	446	0
1930982	100x70 mm	uitlopend model	663144	stuk	15,25	446	0
1931008	125x50 mm		663204	stuk	21,75	446	0
1931016	125x70 mm	uitlopend model	663234	stuk	26,50	446	1
1931024	125x100 mm		663264	stuk	29,25	446	0
1931040	150x50 mm		663324	stuk	37,00	446	1
1931059	150x100 mm		663384	stuk	39,50	446	1
1931067	150x125 mm		663414	stuk	44,75	446	0

Riolering verloopstuk

1931237	70x50 mm	uitlopend model	662504	stuk	4,33	446	0
1931245	100x50 mm		662514	stuk	4,67	446	0
1931253	100x70 mm	uitlopend model	662524	stuk	5,20	446	0
1931261	125x50 mm		662534	stuk	9,80	446	1
1931288	125x70 mm	uitlopend model	662544	stuk	9,90	446	0
1931296	125x100 mm		662554	stuk	9,90	446	0
1931318	150x50 mm		662564	stuk	14,50	446	1
1931326	150x70 mm	uitlopend model	662574	stuk	14,50	446	1
1931334	150x100 mm		662584	stuk	14,50	446	0
1931342	150x125 mm		662594	stuk	15,75	446	0
1931350	200x100 mm		662604	stuk	23,75	446	1
1931369	200x125 mm		662614	stuk	24,75	446	1
1931377	200x150 mm		662624	stuk	26,25	446	1

Riolering sprongstuk

1931458	100 mm	65mm	662864	stuk	16,25	446	1
1931504	100 mm	130mm	662874	stuk	20,25	446	1
1931563	100 mm	200mm	662884	stuk	29,75	446	1

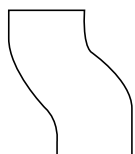
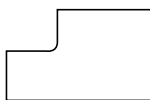
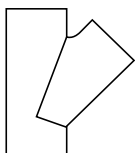

Ketels en
warmtepompen

Warmwatertechniek

Leidingsystemen

Stralingswarmte en
convectie

Regeling en
afsluiters

Pompen en
waterdruk

Afvoersystemen,
non ferro en
dakbedekking

Bevestiging

Luchttechniek

Airconditioning

Gereedschap

Art.nr Specificaties Lev.nr Ehd Prijs Grp CC

SML buizen en hulpstukken

Hulpstukken

Riolering ontstoppingsstuk

1930389	50 mm	rond	669580	stuk	15,25	446	1
1930397	70 mm	rond uitlopend model	669583	stuk	18,75	446	1
1930400	100 mm	rond	669586	stuk	21,25	446	0
1930419	100 mm	vierkant	669624	stuk	41,25	446	0
1930427	125 mm	vierkant	669627	stuk	56,00	446	0
1930435	150 mm	vierkant	669630	stuk	73,00	446	0
1930443	200 mm	vierkant	669633	stuk	167,00	446	1

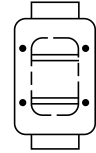
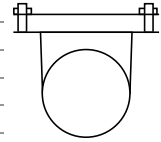

Ketels en warmtepompen

Warmwatertechniek

Riolering eindkap

1931156	50 mm		665504	stuk	2,81	446	0
1931164	70 mm	uitlopend model	665514	stuk	3,54	446	0
1931172	100 mm		665524	stuk	5,70	446	0
1931180	125 mm		665534	stuk	8,90	446	0
1931199	150 mm		665544	stuk	11,75	446	1
1931202	200 mm		665554	stuk	27,50	446	1

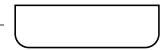

Leidingsystemen

Riolering einddeksel m. klemband

1932128	100 mm		664804	stuk	17,00	446	0
1932136	125 mm		664814	stuk	28,75	446	0
1932144	150 mm		664824	stuk	34,00	446	1
1932152	200 mm		664834	stuk	40,00	446	1

Stralingswarmte en convectie

Riolering sifon hemelwater

1932071	100 mm		669558	stuk	177,00	446	1
1932098	125 mm		669559	stuk	264,00	446	1



Regeling en afsluiters

Sifon variabel verticaal/horizontaal

1932160	50 mm		669562	stuk	57,00	446	1
1932020	70 mm	uitlopend model	669563	stuk	70,00	446	1
1932012	100 mm		669564	stuk	103,00	446	1
1932039	125 mm		669565	stuk	165,00	446	1
1932047	150 mm		669566	stuk	196,00	446	1
1932055	200 mm		669567	stuk	759,00	446	1

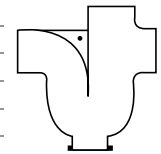

Pompen en waterdruk

Riolering akorapid koppelingen

1940368	50 mm		659494	stuk	2,69	446	0
1940376	70 mm	uitlopend model	659495	stuk	3,03	446	0
1940384	100 mm		659493	stuk	3,20	446	0
1940007	125 mm		659496	stuk	5,60	446	0
1940104	150 mm		659497	stuk	6,10	446	0

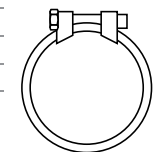

Afvoersystemen, non ferro en dakbedekking

Riolering CV-koppeling

1940015	50 mm		659459	stuk	1,68	446	0
1940023	70 mm	uitlopend model	659460	stuk	2,24	446	0
1940031	100 mm		659461	stuk	2,37	446	0
1940058	125 mm		659462	stuk	3,37	446	0
1940066	150 mm		659463	stuk	4,52	446	0
1940074	200 mm		659464	stuk	9,10	446	0

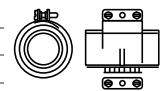

Bevestiging

Konfix verbinding

1940457	50 mm		100270	stuk	1,84	446	0
1940465	70 mm	uitlopend model	100271	stuk	2,84	446	0
1940473	100 mm		100272	stuk	4,85	446	0
1940481	125 mm		100273	stuk	7,80	446	0

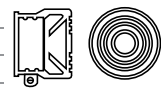

Luchttechniek

Konfix multi-verbinding

1940643	100 mm		100030	stuk	18,00	446	1
---------	--------	--	--------	------	-------	-----	---

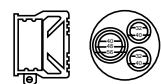

Airconditioning

SML buizen en hulpstukken

Hulpstukken

Sve verbinding kunststof

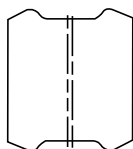

1940627	100 mm	659478	stuk	5,20	446	0
1940635	125 mm	659479	stuk	7,00	446	1
1940716	150 mm	659480	stuk	8,00	446	1
1940724	200 mm	659481	stuk	15,00	446	1

Ketels en
warmtepompen

Warmwatertechniek

Riolering wc-aansluitstuk



1931911	91/100x225 mm	663734	stuk	32,75	446	1
---------	---------------	--------	------	-------	-----	---

Leidingsystemen

Tempo klembeugel CV

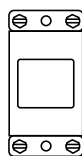

1940511	70 mm	uitlopend model	235361	stuk	30,25	446	1
1940503	50 mm		235360	stuk	26,00	446	1
1940538	100 mm		235280	stuk	32,00	446	1
1940546	125 mm		235315	stuk	35,25	446	1
1940554	150 mm		235316	stuk	40,00	446	1
1940562	200 mm		235281	stuk	67,00	446	1

Stralingswarmte en
convectie

Riolering bocht voor toilet 90°



1932233	150/100 mm	662684	stuk	32,25	446	1
1932241	225/100 mm	662694	stuk	36,50	446	1

Regeling en
afsluiters

Rubber nippel

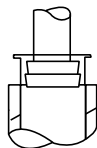

1940651	40/30 mm	klein	100088	stuk	0,87	446	1
1940309	40/30 mm	groot	100125	stuk	0,93	446	1
1940317	40/40 mm	groot	100089	stuk	0,93	446	1
1940325	50/30 mm	groot	100092	stuk	1,31	446	1
1940333	50/40 mm	groot	100091	stuk	1,20	446	1
1940341	50/50 mm	groot	100090	stuk	1,03	446	1

Pompen en
waterdruk

Riolering beugelstuk

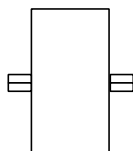

1931601	100 mm	223834	stuk	34,50	446	1
1931628	125 mm	223839	stuk	39,75	446	1
1931636	150 mm	223841	stuk	56,00	446	1
1931644	200 mm	223843	stuk	79,00	446	1

Afvoersystemen,
non ferro en
dakbedekking

Beugel m. inlaag

2310368	M8x50 mm	5,00E-77	2310368	stuk	3,04	446	0
2310376	M8x70 mm	5,00E-97	2310376	stuk	3,20	446	0
2310384	M8x100 mm	5,00E-128	2310384	stuk	3,76	446	0

Bevestiging

Luchttechniek

Airconditioning

Gereedschap

Art.nr	Specificaties	Lev.nr	Ehd	Prijs	Grp	CC
--------	---------------	--------	-----	-------	-----	----

Airfit riolering

Airfit riolerings verloopstuk

PVC rioleringsverloopstuk

0702051	110x50mm	10010050	stuk	15,00	454	0
0702054	110x75mm	10070	stuk	15,00	454	0
0702057	110x90mm	10090	stuk	15,00	454	0
0702052	110x110mm	100100	stuk	16,58	454	0



Ketels en
warmtepompen

Warmwatertechniek

Leidingsystemen

Stralingswarmte en
convectie

Regeling en
afsluiters

Pompen en
waterdruk

Afvoersystemen,
non ferro en
dakbedekking

Bevestiging

Luchttechniek

Airconditioning

Gereedschap

**wavin****Wavin Nederland B.V.**

De juiste keuze voor Bouw en Installatie

Wavin levert een compleet assortiment kunststof leidingsystemen voor alle bouw- en installatie toepassingsgebieden zoals:

- **Wavin AS:**
het geluidsarme afvoersysteem
- **Wavin Azura HQ systeem:**
het bovengronds regenwaterafvoersysteem
- **Wavin Tigris en Wavin smartFIX:**
pers- en push-fit systemen
voor heet- en koud water
- **Wavin Azura Infiltratiesysteem**
- **Wavin QuickStream:**
hét hemelwaterafvoersysteem

Daarnaast kan ons projectbureau u ondersteunen bij het maken van systeemberekeningen en ontwerpen van afvoersystemen.

www.wavin.nl

**wavin**

Wavin Nederland B.V.

Postbus 5,
7770 AA HARDENBERG

Telefoon **0523-288165**
Telefax 0523-288678

Internet www.wavin.nl
E-mail info@wavin.nl

Dé innovatieve oplossing voor

Bouw en Installatie

Art.nr	Specificaties	Lev.nr	Ehd	Prijs	Grp	CC
WAVIN Binnenriolering						
PVC waterleidingbuis						
PVC waterleidingbuis lengte=4meter						
2152053	16x1,5 mm per m klasse-14	5020201004	mtr	1,07	452	1
2152061	20x1,5 mm per m klasse-14	5020292004	mtr	1,55	452	1
2152088	25x1,9 mm per m klasse-14	5020202004	mtr	2,08	452	1
2152096	32x2,4 mm per m klasse-14	5020203004	mtr	3,47	452	1
2150190	40x3,0 mm per m klasse-14	5020204004	mtr	5,60	454	1
PVC buis						
2150079	40mm L=5m prijs p/m	grijs	1010004005	stuk	2,41	452 1
2150078	75mm L=5m prijs p/m	grijs	1010007005	stuk	4,68	452 1
Polisan rioleringsbuis						
PVC buis dikwandig grijs per meter						
2100010	25,6x32 mm lengte = 4 m	grijs	1010003004	mtr	3,24	452 0
2100037	33,6x40 mm lengte = 4 m	grijs	1010004004	mtr	4,08	452 0
2100053	43,6x50 mm lengte = 4 m	grijs	1010005004	mtr	5,30	452 0
2100088	68,6x75 mm lengte = 4 m	grijs	1010007004	mtr	8,00	452 1
2100118	103,6x110 mm lengte = 4 m	grijs	1010011004	mtr	12,50	452 0
2100134	118,6x125 mm lengte = 4 m	grijs	1010012004	mtr	15,50	452 1
2101467	152,0x160 mm lengte = 4 m	grijs	1010016004	mtr	15,50	452 1
PVC buis dunwandig grijs per meter						
2100029	28,4x32 mm lengte = 4 m	grijs	3011003004	mtr	1,96	452 1
2100045	36,4x40 mm lengte = 4 m	grijs	3011004004	mtr	2,33	452 1
2100061	46,4x50 mm lengte = 4 m	grijs	3011005004	mtr	3,13	452 1
2100096	71,4x75 mm lengte = 4 m	grijs	3011007004	mtr	4,81	452 1
2100126	105,6x110 mm lengte = 4 m	grijs	1024011004	mtr	7,20	452 1
2100142	120,0x125 mm lengte = 4 m	grijs	1034012005	mtr	8,20	452 1
2100150	153,6x160 mm lengte = 4 m	grijs	1024016005	mtr	16,50	452 1
2100169	192,0x200 mm lengte = 5 m	grijs	5074020005	mtr	23,75	452 1
2102226	50x46,4 mm lengte = 5 m	grijs	3011005005	mtr	3,13	452 1
PVC buis dikwandig grijs per meter						
2100015	32x3mm lengte = 5 m	grijs	1010003005	stuk	2,55	452 1
2100011	44,0x50 mm lengte = 5 m	grijs	1010005005	mtr	4,33	452 1
2100012	103,6x110 mm lengte = 5 m	grijs	1010011005	mtr	10,50	452 1
2101556	190,2x200 mm lengte = 5 m	grijs	5054020005	mtr	45,25	452 1
2100017	125mm lengte = 5 m	grijs	1010012005	stuk	13,05	452 1
PVC buis dikwandig roodbruin per meter						
2100416	103,6x110 mm lengte = 5 m	roodbruin	1010211005	mtr	10,50	452 1
2100513	118,6x125 mm lengte = 5 m	roodbruin	1010212005	mtr	12,75	452 1
Sifonmanchetten						
Sifonmanchet gummi						
2120402	40x32 mm	zwart	112340001	stuk	1,22	454 0
2120410	50x32 mm	zwart	112350001	stuk	1,98	454 0
2120429	50x40 mm	zwart	112450001	stuk	1,40	454 0
PVC lijmstukken						
PVC lijm bocht 15°						
2100185	110 mm mof/mof		3101211001	stuk	5,70	454 1
PVC lijm bocht 22°						
2100215	75 mm mof/spie		3101107002	stuk	3,39	454 1
2101254	110 mm mof/spie		3101111002	stuk	5,30	454 1
PVC lijm bocht 30°						
2101297	110 mm mof/mof		3101211003	stuk	6,40	454 1
2101300	125 mm mof/mof		3101212003	stuk	9,20	454 1

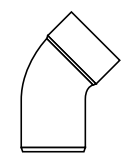

Ketels en warmtepompen

Warmwatertechniek

Leidingsystemen

Stralingswarmte en convectie

Regeling en afsluiters

Pompen en waterdruk

Afvoersystemen, non ferro en dakbedekking

Bevestiging

Luchttechniek

Airconditioning

Gereedschap

WAVIN Binnenriolering

PVC lijmstukken

PVC lijm bocht 45°

2100223	32 mm	mof/mof	3101203004	stuk	0,82	454	0
2100231	40 mm	mof/mof	3101204004	stuk	0,87	454	0
2100258	50 mm	mof/mof	3101205004	stuk	1,67	454	0
2100266	75 mm	mof/mof	3101207004	stuk	3,39	454	1
2100274	110 mm	mof/mof	3101211004	stuk	5,30	454	0
2100282	125 mm	mof/mof	3101212004	stuk	8,00	454	1
2100290	160 mm	mof/mof	3101216004	stuk	16,25	454	1
2100002	200 mm	mof/mof	3101220004	stuk	40,25	454	1
2101610	32 mm	mof/spie	3101103004	stuk	0,82	454	1
2101815	40 mm	mof/spie	3101104004	stuk	0,87	454	1
2101823	50 mm	mof/spie	3101105004	stuk	1,67	454	1
2101831	75 mm	mof/spie	3101107004	stuk	3,39	454	1
2100304	110 mm	mof/spie	3101111004	stuk	5,30	454	1
2100312	125 mm	mof/spie	3101112004	stuk	8,00	454	1
2101858	160 mm	mof/spie	3101116004	stuk	16,25	454	1



PVC lijm bocht 90°

2100320	32 mm	mof/mof	3101203009	stuk	0,87	454	0
2100339	40 mm	mof/mof	3101204009	stuk	1,16	454	0
2100347	50 mm	mof/mof	3101205009	stuk	1,76	454	0
2100355	75 mm	mof/mof	3101207009	stuk	3,58	454	1
2100363	110 mm	mof/mof	3101211009	stuk	7,30	454	0
2100371	125 mm	mof/mof	3101212009	stuk	9,30	454	1
2100398	160 mm	mof/mof	3101216009	stuk	19,00	454	1
2100576	200 mm	mof/mof	3101220009	stuk	49,75	454	1
2101866	32 mm	mof/spie	3101103009	stuk	0,87	454	1
2101874	40 mm	mof/spie	3101104009	stuk	1,16	454	1
2101882	50 mm	mof/spie	3101105009	stuk	1,76	454	1
2101890	75 mm	mof/spie	3101107009	stuk	3,58	454	1
2100401	110 mm	mof/spie	3101111009	stuk	7,30	454	1
2100428	125 mm	mof/spie	3101112009	stuk	10,00	454	1
2101904	160 mm	mof/spie	3101116009	stuk	19,00	454	1



PVC lijm dubbele mof

2100991	32 mm		3100003000	stuk	0,69	454	0
2101009	40 mm		3100004000	stuk	0,76	454	0
2101017	50 mm		3100005000	stuk	0,87	454	0
2101025	75 mm		3100007000	stuk	2,71	454	1
2101033	110 mm		3100011000	stuk	3,02	454	0
2101041	125 mm		3100012000	stuk	3,90	454	1
2101068	160 mm		3100016000	stuk	8,00	454	1
2101173	200 mm		3100020000	stuk	22,75	454	1



PVC overschuifmof

2101335	32 mm		3100103000	stuk	3,94	454	1
2101343	40 mm		3100104000	stuk	4,64	454	1
2101351	50 mm		3100105000	stuk	4,98	454	1
2101552	75 mm		3100107000	stuk	7,50	454	1

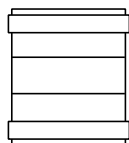

PVC lijm verloopstuk excentrisch

2100983	200x160 mm		3104220160	stuk	29,00	454	1
---------	------------	--	------------	------	-------	-----	---



Ketels en
warmtepompen

Warmwatertechniek

Leidingsystemen

Stralingswarmte en
convectie

Regeling en
afsluiters

Pompen en
waterdruk

Afvoersystemen,
non ferro en
dakbedekking

Bevestiging

Luchttechniek

Airconditioning

Gereedschap

Art.nr	Specificaties	Lev.nr	Ehd	Prijs	Grp	CC
--------	---------------	--------	-----	-------	-----	----

WAVIN Binnenriolering

PVC lijmstukken

PVC lijm verloopring excentrisch

2100436	40x32 mm	3104204030	stuk	0,76	454	0
2100444	50x32 mm	3104205030	stuk	1,16	454	1
2100452	50x40 mm	3104205040	stuk	1,16	454	0
2100460	75x40 mm	3104207040	stuk	2,02	454	1
2100479	75x50 mm	3104207050	stuk	2,16	454	1
2101289	110x40 mm	3104211040	stuk	3,12	454	0
2100487	110x50 mm	3104211050	stuk	3,12	454	1
2100495	110x75 mm	3104211070	stuk	3,12	454	1
2102153	125x40 mm	3104212040	stuk	3,18	454	1
2100533	125x50 mm	3104212050	stuk	3,18	454	1
2100541	125x75 mm	3104212070	stuk	3,18	454	1
2100509	125x110 mm	3104212110	stuk	3,18	454	1
2100517	160x110 mm	3104216110	stuk	9,20	454	1
2100525	160x125 mm	3104216120	stuk	9,20	454	1

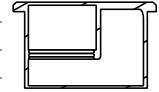

Ketels en warmtepompen

Warmwatertechniek

PVC lijm dubbele verloopring

2101378	110x40/40 mm	3104211440	stuk	3,48	454	1
2101379	110x50/50 mm	3104211051	stuk	3,46	454	1



Leidingsystemen

PVC lijm T-stuk 88°

2100789	32x32 mm	3xmof	3102203009	stuk	1,95	454	0
2113428	40x32x40 mm	3xmof	5112204039	stuk	3,86	454	1
2100797	40x40 mm	3xmof	3102204009	stuk	2,23	454	0
2100800	50x40 mm	3xmof	3102205049	stuk	3,58	454	1
2100819	50x50 mm	3xmof	3102205009	stuk	3,58	454	0
2100843	75x75 mm	3xmof	3102207009	stuk	5,30	454	1
2100827	75x40 mm	3xmof	3102207049	stuk	4,74	454	1
2100835	75x50 mm	3xmof	3102207059	stuk	4,74	454	1
2100851	110x40 mm	3xmof	3102211049	stuk	7,30	454	1
2100878	110x50 mm	3xmof	3102211059	stuk	7,30	454	1
2100886	110x75 mm	3xmof	3102211079	stuk	8,20	454	1
2100894	110x110 mm	3xmof	3102611009	stuk	8,30	454	0
2100908	125x40 mm	3xmof	3102212049	stuk	9,60	454	1
2100916	125x50 mm	3xmof	3102212059	stuk	9,60	454	1
2100924	125x75 mm	3xmof	3102212079	stuk	9,60	454	1
2100932	125x110 mm	3xmof	3102612119	stuk	9,60	454	1
2100940	125x125 mm	3xmof	3102612009	stuk	9,70	454	1
2100959	160x110 mm	3xmof	3102216119	stuk	24,00	454	1
2100967	160x125 mm	3xmof	3102216129	stuk	28,75	454	1
2100975	160x160 mm	3xmof	3102216009	stuk	25,25	454	1
2101270	200x200 mm	3xmof	3102220009	stuk	60,50	454	1
2100020	50x50 mm	2xmof + 1xspie	3102105009	stuk	4,42	454	1
2101327	110x110 mm	2xmof + 1xspie	3102511009	stuk	10,00	454	1
2101362	40x40 mm	2xmof + 1xspie	3102104009	stuk	2,23	454	1
2101364	75x75 mm	2xmof + 1xspie	3102107009	stuk	5,30	454	1
2101360	110x50 mm	2xmof + 1xspie	3102111059	stuk	8,20	454	1
2101361	120x110 mm	2xmof + 1xspie	3102112119	stuk	10,25	454	1

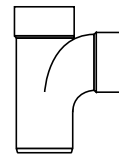

Stralingswarmte en convectie

Regeling en afsluiters

Pompen en waterdruk

Afvoersystemen, non ferro en dakbedekking

Bevestiging

Luchttechniek

Airconditioning

WAVIN Binnenriolering

PVC lijmstukken

PVC lijm T-stuk 45°

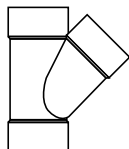

2100584	32x32 mm	3xmof	3102203004	stuk	1,95	454	0
2100592	40x40 mm	3xmof	3102204004	stuk	2,23	454	0
2100606	50x40 mm	3xmof	3102205044	stuk	3,58	454	1
2100614	50x50 mm	3xmof	3102205004	stuk	3,58	454	0
2100622	75x40 mm	3xmof	3102207044	stuk	5,30	454	1
2100630	75x50 mm	3xmof	3102207054	stuk	5,30	454	1
2100649	75x75 mm	3xmof	3102207004	stuk	6,00	454	1
2100657	110x40 mm	3xmof	3102211044	stuk	7,30	454	1
2100665	110x50 mm	3xmof	3102211054	stuk	7,30	454	1
2100673	110x75 mm	3xmof	3102211074	stuk	8,50	454	1
2100681	110x110 mm	3xmof	3102211004	stuk	8,70	454	0
2100703	125x40 mm	3xmof	3102212044	stuk	11,25	454	1
2100711	125x50 mm	3xmof	3102212054	stuk	11,25	454	1
2100738	125x75 mm	3xmof	3102212074	stuk	11,25	454	1
2100746	125x110 mm	3xmof	3102212114	stuk	11,25	454	1
2100754	125x125 mm	3xmof	3102212004	stuk	13,00	454	1
2101181	160x110 mm	3xmof	3102216114	stuk	27,50	454	1
2101203	160x125 mm	3xmof	3102216124	stuk	27,50	454	1
2100762	160x160 mm	3xmof	3102216004	stuk	27,50	454	1
2101262	200x200 mm	3xmof	3102220004	stuk	68,00	454	1
2113432	32 mm	2xmof + 1xspie	3102103004	stuk	2,19	454	1
2102110	40x40 mm	2xmof + 1xspie	3102104004	stuk	2,23	454	1
2102129	50x50 mm	2xmof + 1xspie	3102105004	stuk	4,13	454	1
2102137	75x75 mm	2xmof + 1xspie	3102107004	stuk	6,00	454	1
2101319	110x110 mm	2xmof + 1xspie	3102111004	stuk	10,00	454	1
2100006	125x75 mm	2xmof + 1xspie	3102112074	stuk	11,25	454	1
2100007	125x110 mm	2xmof + 1xspie	3102112114	stuk	12,25	454	1
2102102	160x160 mm	2xmof + 1xspie	3102116004	stuk	26,25	454	1

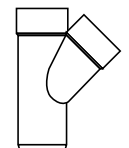

Expansiemof met rubbering

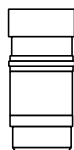

2101076	40 mm		3100304001	stuk	6,40	454	1
2101084	50 mm		3100305001	stuk	7,40	454	1
2101092	75 mm		3100307001	stuk	10,50	454	1
2101106	110 mm		3100311001	stuk	11,50	454	1
2101114	125 mm		3100312001	stuk	12,50	454	1
2100177	160 mm		3100316001	stuk	20,75	454	1

PVC speciedeksel PE

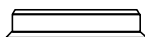

2101734	12 mm		3105391000	stuk	0,35	454	1
2101742	15 mm		3105393000	stuk	0,46	454	1
2101750	22 mm		3105395000	stuk	0,57	454	1
2101394	32 mm		3105403000	stuk	0,55	454	0
2101408	40 mm		3105404000	stuk	0,55	454	0
2101416	50 mm		3105405000	stuk	0,68	454	0
2101424	75 mm		3105407000	stuk	0,84	454	1
2101432	110 mm		3105411000	stuk	0,93	454	1
2101440	125 mm		3105412000	stuk	1,24	454	1
2101459	160 mm		3105416000	stuk	2,08	454	1

PVC afsluitkap voor buis

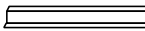

2101653	32 mm		3105103000	stuk	0,72	454	0
2101661	40 mm		3105104000	stuk	0,72	454	0
2101688	50 mm		3105105000	stuk	1,06	454	0
2101696	75 mm		3105107000	stuk	1,87	454	1
2101718	110 mm		3105111000	stuk	1,92	454	1
2101726	125 mm		3105112000	stuk	2,16	454	1
2101793	160 mm		3105116000	stuk	4,70	454	1
2101548	200 mm		1115120000	stuk	6,30	454	1
2102072	250 mm		1115025000	stuk	13,50	454	1

PVC lijm einddop met schroefdeksel in hulpstuk

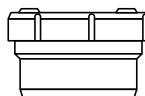

2101912	32 mm		3105103001	stuk	2,91	454	1
2101920	40 mm		3102604000	stuk	2,48	454	0
2101122	50 mm		3105105001	stuk	3,46	454	0
2101130	75 mm		3105107001	stuk	4,51	454	1
2101149	110 mm		3105111001	stuk	5,90	454	1
2101157	125 mm		3105112001	stuk	7,70	454	1
2101165	160 mm		3105116001	stuk	15,25	454	1
2100193	200 mm		3105220000	stuk	26,75	454	1

Ketels en
warmtepompen

Warmwatertechniek

Leidingsystemen

Stralingswarmte en
convectie

Regeling en
afsluiters

Pompen en
waterdruk

Afvoersystemen,
non ferro en
dakbedekking

Bevestiging

Luchttechniek

Airconditioning

Gereedschap

Art.nr Specificaties Lev.nr Ehd Prijs Grp CC

WAVIN Binnenriolering

PVC lijmstukken

PVC lijm ontstopningsstuk met schroefdeksel mof/mof

2101211	110 mm	3192411000	stuk	12,25	454	1
2101238	125 mm	3192412000	stuk	15,75	454	1
2101246	160 mm	3193416000	stuk	29,25	454	1

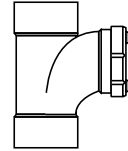

Ketels en warmtepompen

PVC klemzadel

2100005	75/80x50 mm	3103307050	stuk	4,45	454	1
2100003	110/100x40 mm	3103311040	stuk	3,07	454	1
2100004	110/100x50 mm	3133311050	stuk	3,28	454	1

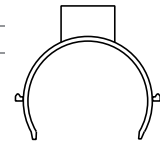

Warmwatertechniek

Rubber overgangsring voor overgangstuk metaal/PVC

2120038	75x50 mm	3199007000	stuk	3,76	454	1
---------	----------	------------	------	------	-----	---

Leidingsystemen

Rubber overgangsring passend in mof hulpstuk

2120405	40x30 mm	3199004000	stuk	1,97	454	0
---------	----------	------------	------	------	-----	---

Krimpmof x metaal

2101475	50x69 mm	3100405000	stuk	4,80	454	1
2101483	75x88 mm	3100407000	stuk	6,90	454	1
2101491	110x121 mm	3100411000	stuk	12,50	454	1
2101505	125x148 mm	3100412000	stuk	16,00	454	1
2101513	160x174 mm	3100416000	stuk	25,00	454	1

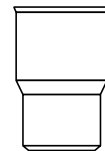

Stralingswarmte en convectie

PVC verbindingsstuk MOF/VSE

2102145	110x103 mm	3100011100	stuk	8,30	454	1
---------	------------	------------	------	------	-----	---

Regeling en afsluiters

PVC doorvoerbocht

2101000	40 mm straal 75 cm	4211004001	stuk	19,50	454	1
2101001	50 mm straal 75 cm	4211005000	stuk	20,00	454	1
2102048	75 mm straal 60 cm	4211007002	stuk	33,00	454	1
2101002	75 mm straal 75 cm	4211007001	stuk	35,75	454	1
2101769	110 mm straal 105 cm	4211011001	stuk	84,00	454	1

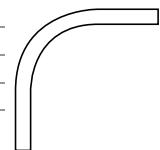

Pompen en waterdruk

PVC afsluitkap voor buis

2102056	80 mm	4015108000	stuk	1,91	454	1
2102064	100 mm	4015110000	stuk	1,92	454	1

PVC manchet bocht 15°

2110016	110 mm	mof/mof	1111211001	stuk	8,90	454	1	
2110024	125 mm	mof/mof	1111212001	stuk	9,60	454	1	
2110032	160 mm	mof/mof	1111216001	stuk	19,75	454	1	
2110603	PVC manchet bocht	15° 125mm	mof/spie	2110603	stuk	9,15	454	1
2110048	110 mm	mof/spie	1111111001	stuk	7,60	454	0	



Afvoersystemen, non ferro en dakbedekking

PVC manchet bocht 30°

2110059	110 mm	mof/mof	1111211003	stuk	8,90	454	1	
2110601	125 mm	mof/mof	1111212003	stuk	12,75	454	1	
2110628	160 mm	mof/mof	1111216003	stuk	21,25	454	1	
2100051	110 mm	mof/spie	1111111003	stuk	8,40	454	1	
2110605	PVC manchet bocht	30° 125mm	mof/spie	2110605	stuk	9,60	454	1
2110067	110 mm	mof/mof	1111211004	stuk	8,90	454	1	
2110075	125 mm	mof/mof	1111212004	stuk	11,25	454	1	
2110083	160 mm	mof/mof	1111216004	stuk	20,75	454	1	
2110091	200 mm	mof/mof	1111220004	stuk	42,25	454	1	
2110105	110 mm	mof/spie	1111111004	stuk	7,60	454	1	
2110113	125 mm	mof/spie	1111112004	stuk	9,70	454	1	
2110989	160 mm	mof/spie	1111116004	stuk	19,00	454	1	
2110997	200 mm	mof/spie	1111120004	stuk	54,00	454	1	
2110117	250 mm	mof/spie	1111125004	stuk	101,00	454	1	



Bevestiging

Luchttechniek

Airconditioning

WAVIN Binnenriolering

PVC lijmstukken

PVC manchet bocht 90°

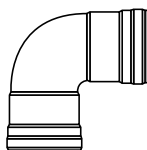
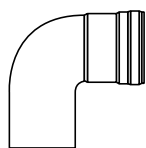
	2110121	110 mm	mof/mof	1111211009	stuk	9,10	454	1
	2110148	125 mm	mof/mof	1111212009	stuk	12,50	454	1
	2110156	160 mm	mof/mof	1111216009	stuk	23,25	454	1
	2110164	200 mm	mof/mof	1111220009	stuk	53,50	454	1
	2110172	110 mm	mof/spie	1111111009	stuk	7,90	454	1
	2110180	125 mm	mof/spie	1111112009	stuk	11,25	454	1
	2110873	160 mm	mof/spie	1111116009	stuk	21,25	454	1
	2111004	200 mm	mof/spie	1111120009	stuk	57,00	454	1

PVC manchet steekmof

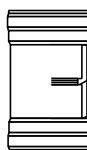
	2110504	110 mm		1110011000	stuk	5,40	454	1
	2110512	125 mm		1110012000	stuk	7,40	454	1
	2110520	160 mm		1110016000	stuk	11,50	454	1
	2110539	200 mm		1110020000	stuk	25,50	454	1

PVC manchet overschuifmof

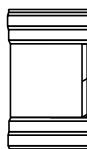
	2110547	110 mm		1110111000	stuk	5,40	454	1
	2110555	125 mm		1110112000	stuk	7,40	454	1
	2110563	160 mm		1110116000	stuk	11,50	454	1
	2110571	200 mm		1110120000	stuk	25,50	454	1

PVC manchet T-stuk 90°

	2110342	110x40 mm	3xmof	1112211049	stuk	11,50	454	1
	2110350	110x50 mm	3xmof	1112211059	stuk	9,90	454	1
	2110369	110x75 mm	3xmof	1112211079	stuk	12,50	454	1
	2110377	110x110 mm	3xmof	1112211009	stuk	12,25	454	1
	2110385	125x40 mm	3xmof	1112212049	stuk	12,75	454	1
	2110393	125x50 mm	3xmof	1112212059	stuk	12,75	454	1
	2110407	125x75 mm	3xmof	1112212079	stuk	12,75	454	1
	2110415	125x110 mm	3xmof	1112212119	stuk	15,25	454	1
	2110423	125x125 mm	3xmof	1112212009	stuk	14,50	454	1
	2110431	160x110 mm	3xmof	1112216119	stuk	29,75	454	1
	2110458	160x125 mm	3xmof	1112216129	stuk	29,75	454	1
	2110466	160x160 mm	3xmof	1112216009	stuk	32,00	454	1
	2110725	200x125 mm	3xmof	1112220129	stuk	51,50	454	1
	2110733	200x160 mm	3xmof	1112220169	stuk	56,00	454	1
	2110741	110x110 mm	2xmof+1xspie	1112111009	stuk	11,00	454	1
2110768	125x125 mm	2xmof+1xspie	1112112009	stuk	14,00	454	1	
2111071	160x160 mm	2xmof+1xspie	1112116009	stuk	35,50	454	1	
2110784	200x200 mm	2xmof+1xspie	1112120009	stuk	94,50	454	1	

PVC manchet verloopring excentrisch

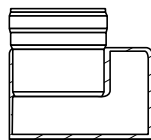
	2110199	125x110 mm		1114212110	stuk	7,50	454	1
	2110202	160x110 mm		1114216110	stuk	13,75	454	1
	2110210	160x125 mm		1114216120	stuk	14,25	454	1
	2110644	200x125 mm		1114220120	stuk	32,75	454	1
	2110652	200x160 mm		1114220160	stuk	33,75	454	1

Ketels en
warmtepompen

Warmwatertechniek

Leidingsystemen

Stralingswarmte en
convectie

Regeling en
afsluiters

Pompen en
waterdruk

Afvoersystemen,
non ferro en
dakbedekking

Bevestiging

Luchttechniek

Airconditioning

Gereedschap

Art.nr Specificaties Lev.nr Ehd Prijs Grp CC

WAVIN Binnenriolering

PVC lijmstukken

PVC manchet T-stuk 45°

2110229	110x40 mm	3xmof	1112211044	stuk	9,90	454	1
2110237	110x50 mm	3xmof	1112211054	stuk	9,90	454	1
2110245	110x75 mm	3xmof	1112211074	stuk	11,25	454	1
2110253	110x110 mm	3xmof	1112211004	stuk	12,75	454	1
2110261	125x40 mm	3xmof	1112212044	stuk	14,50	454	1
2110288	125x50 mm	3xmof	1112212054	stuk	14,50	454	1
2110296	125x75 mm	3xmof	1112212074	stuk	14,50	454	1
2110318	125x110 mm	3xmof	1112212114	stuk	15,75	454	1
2110326	125x125 mm	3xmof	1112212004	stuk	16,75	454	1
2111012	160x110 mm	3xmof	1112216114	stuk	33,00	454	1
2110792	160x125 mm	3xmof	1112216124	stuk	33,00	454	1
2110334	160x160 mm	3xmof	1112216004	stuk	34,25	454	1
2110598	200x125 mm	3xmof	1112220124	stuk	59,50	454	1
2110717	200x160 mm	3xmof	1112220164	stuk	62,50	454	1
2110687	110x110 mm	2xmof+1xspie	1112111004	stuk	11,50	454	1
2110695	125x125 mm	2xmof+1xspie	1112112004	stuk	15,25	454	1
2111047	160x160 mm	2xmof+1xspie	1112116004	stuk	38,00	454	1
2110709	200x200 mm	2xmof+1xspie	1112120004	stuk	129,00	454	1

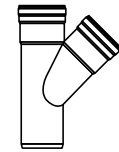

Ketels en warmtepompen

Warmwatertechniek

Leidingsystemen

PVC instortmanchet m. stootrand

2111098	125 mm		1110212003	stuk	17,50	454	1
2111101	160 mm		1110216003	stuk	26,50	454	1
2111128	200 mm		1110220000	stuk	23,50	454	1

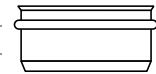

Stralingswarmte en convectie

PVC manchet ontstoppingsstuk m. schroefdeksel mof/mof

2110474	110 mm		1113411001	stuk	17,50	454	1
2110482	125 mm		1113412001	stuk	23,75	454	1
2110490	160 mm		1113416001	stuk	45,50	454	1

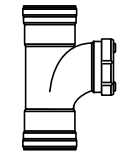

Regeling en afsluiters

PVC manchet klemaansluitstuk

2110865	160x110 mm		1113516110	stuk	55,00	454	1
---------	------------	--	------------	------	-------	-----	---



Pompen en waterdruk

PVC manchet overgangsstuk

2110954	110x180 mm		1114111183	stuk	18,00	454	1
2110962	125x206 mm		1114112003	stuk	41,25	454	1
2110970	160x206 mm		1114116003	stuk	27,00	454	1



Afvoersystemen, non ferro en dakbedekking

PVC manchet keilinlaat

2110806	200x125 mm		1113020120	stuk	61,50	454	1
2110814	250x125 mm		1113025120	stuk	61,50	454	1
2110822	250x160 mm		1113025160	stuk	108,00	454	1
2110830	315x125 mm		1113031120	stuk	61,50	454	1
2110849	315x160 mm		1113031160	stuk	108,00	454	1
2110857	400x160 mm		1113040160	stuk	108,00	454	1

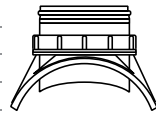

Bevestiging

PVC beluchter

2113448	50 mm		4247805000	stuk	11,50	454	1
2113450	75 mm		4247807002	stuk	15,75	454	1
2113452	110 mm		4247811002	stuk	26,00	454	1

Luchttechniek

PVC polder expansiestuk

2150072	110		1110311000	stuk	85,00	454	1
2150071	125		1110312000	stuk	108,00	454	1

PVC verloopring

2113422	16x12 mm		5114001910	stuk	0,97	454	1
2113424	20x16 mm		5114092010	stuk	0,97	454	1
2113426	40x20 mm		5114004920	stuk	2,68	454	1

Airconditioning

Art.nr	Specificaties	Lev.nr	Ehd	Prijs	Grp	CC
--------	---------------	--------	-----	-------	-----	----

WAVIN Binnenriolering

PVC lijmstukken

PVC sifon P+S

2113434	32 mm	3199203002	stuk	6,00	454	1
2113436	40 mm	3199204002	stuk	6,90	454	1



PVC onstoppingsstuk + schroefdeksel + manchet

2113442	110 mm	1112411001	stuk	15,25	454	1
2113444	125 mm	1112412001	stuk	20,25	454	1

Ketels en
warmtepompen

Warmwatertechniek

Leidingsystemen

Stralingswarmte en
convectie

Regeling en
afsluiters

Pompen en
waterdruk

Afvoersystemen,
non ferro en
dakbedekking

Bevestiging

Luchttechniek

Airconditioning

Gereedschap

Art.nr	Specificaties	Lev.nr	Ehd	Prijs	Grp	CC
WAVIN Hemelwaterafvoer (Buitenriolering)						
						HWA buis
RWA buis per meter						
2130034	60 mm lengte- 4 m		grijs	400006004	mtr	2,93 452 1
2130033	70 mm lengte- 4 m		grijs	400007004	mtr	3,18 452 1
2130041	80 mm lengte- 4 m		grijs	400008004	mtr	4,22 452 1
2130068	100 mm lengte- 4 m		grijs	400010004	mtr	5,70 452 1
RWA buis per lengte=5.55meter						
2130920	70 mm		grijs	400007005	stuk	17,75 452 1
2130947	80 mm		grijs	400008005	stuk	20,75 452 1
2130963	100 mm		grijs	400010005	stuk	31,75 452 1
2130017	80 mm		bruin	4000408004	stuk	4,43 452 1
2130007	80 mm		bruin	4000408005	stuk	24,75 452 1
2130070	80 mm		slagvast grijs	4004008005	stuk	29,50 452 1
2130351	80 mm		wit	4000208005	lengte	27,00 452 1
2130378	100 mm		wit	4000210005	lengte	42,75 452 1
RWA ondereind slagvast						
2130688	1800x80 mm		grijs	4004008001	stuk	5,20 454 1
						HWA hulpstukken
RWA bocht 45° mof/spie						
2130106	70 mm		grijs	4011107004	stuk	2,02 454 1
2130114	80 mm		grijs	4011108004	stuk	2,00 454 1
2130122	100 mm		grijs	4011110004	stuk	3,07 454 1
2130076	80 mm		bruin	4021108004	stuk	2,48 454 1
RWA bocht 45° mof/vernuwende spie						
2130492	60 mm		grijs	4011306004	stuk	1,91 454 1
2130491	70 mm		grijs	4011307004	stuk	1,76 454 1
2130505	80 mm		grijs	4011308004	stuk	2,00 454 1
2130777	100 mm		grijs	4011310004	stuk	3,07 454 1
2130521	80 mm		wit	4041308004	stuk	2,58 454 1
2130548	100 mm		wit	4041310004	stuk	4,03 454 1
RWA bocht 87° mof/spie						
2130165	70 mm		grijs	4011107009	stuk	2,02 454 1
2130173	80 mm		grijs	4011108009	stuk	2,48 454 1
2130181	100 mm		grijs	4011110009	stuk	3,83 454 1
2130084	80 mm		bruin	4021108009	stuk	2,69 454 1
RWA bocht 87° mof/vernuwende spie						
2130784	60 mm		grijs	4011306009	stuk	2,93 454 1
2130785	70 mm		grijs	4011307009	stuk	2,02 454 1
2130793	80 mm		grijs	4011308009	stuk	2,48 454 1
2130807	100 mm		grijs	4011310009	stuk	3,83 454 1
2130556	80 mm		wit	4041308009	stuk	3,25 454 1
2130564	100 mm		wit	4041310009	stuk	4,91 454 1
RWA verbindingsmof						
2130424	70 mm	2xmof	grijs	4010007000	stuk	2,80 454 1
2130483	80 mm	2xmof	grijs	4010008000	stuk	2,80 454 1
2130718	100 mm	2xmof	grijs	4010010000	stuk	2,93 454 1
2130816	60 mm	mof+vernuwende spie	grijs	4010306000	stuk	1,78 454 1
2130815	70 mm	mof+vernuwende spie	grijs	4010307000	stuk	1,48 454 1
2130823	80 mm	mof+vernuwende spie	grijs	4010308000	stuk	1,57 454 1
2130831	100 mm	mof+vernuwende spie	grijs	4010310000	stuk	1,96 454 1
2130610	80 mm	mof+vernuwende spie	wit	4040308000	stuk	2,08 454 1
2130629	100 mm	mof+vernuwende spie	wit	4040310000	stuk	2,56 454 1
RWA verlengde mof mof/vse						
2130225	70 mm			4010307001	stuk	6,60 454 1
2130223	80 mm			4010308001	stuk	7,30 454 1
2130221	100 mm			4010310001	stuk	8,90 454 1

Ketels en warmtepompen

Warmwatertechniek

Leidingsystemen

Stralingswarmte en convectie

Regeling en afsluiters

Pompen en waterdruk

Afvoersystemen, non ferro en dakbedekking

Bevestiging

Luchttechniek

Airconditioning

Gereedschap

WAVIN Hemelwaterafvoer (Buitenriolering)

HWA hulpstukken

RWA T-stuk 45° 2xmof vernauwende spie

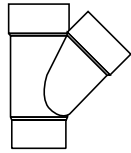

2130245	60 mm	grijs	4012306004	stuk	3,83	454	1
2130246	70 mm	grijs	4012307004	stuk	3,67	454	1
2130254	80 mm	grijs	4012308004	stuk	4,23	454	1
2130262	100 mm	grijs	4012310004	stuk	6,20	454	1
2130572	80 mm	wit	4042308004	stuk	5,60	454	1
2130580	100 mm	wit	4042310004	stuk	8,10	454	1

RWA T-stuk 87° 2xmof vernauwende spie

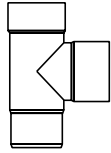

2130301	60 mm	grijs	4012306009	stuk	4,35	454	1
2130300	70 mm	grijs	4012307009	stuk	3,67	454	1
2130319	80 mm	grijs	4012308009	stuk	4,23	454	1
2130327	100 mm	grijs	4012310009	stuk	6,20	454	1
2130599	80 mm	wit	4042308009	stuk	5,60	454	1
2130602	100 mm	wit	4042310009	stuk	8,10	454	1

RWA x riool verloopstuk

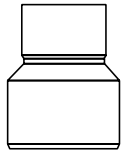

2130750	70x75 mm	grijs	4014107070	stuk	3,59	454	1
2130769	80x75 mm	grijs	4014108970	stuk	2,56	454	1
2130912	80x67 mm	grijs	4014108670	stuk	4,69	454	1
2100009	RWA schuifstuk 70/80x75		2100009	stuk	17,40	454	1
2130386	80x70 mm	grijs	4014408070	stuk	3,81	454	1
2130394	100x70 mm	grijs	4014410070	stuk	3,30	454	1
2130408	100x80 mm	grijs	4014410080	stuk	2,75	454	1

RWA x riool verloopstuk

2130432	70x110 mm	grijs	4014111070	stuk	4,64	454	1
2130440	80x110 mm	grijs	4014111080	stuk	6,20	454	1
2130459	100x110 mm	grijs	4014111100	stuk	4,64	454	1
2130726	70x125 mm	grijs	4014112070	stuk	10,75	454	1
2130734	80x125 mm	grijs	4014112080	stuk	5,90	454	1
2130742	100x125 mm	grijs	4014112100	stuk	4,96	454	1

RWA inzetverloopring

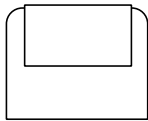

2130211	50x80 mm	grijs	4014008050	stuk	2,36	454	1
2130238	80x110 mm	grijs	4014011081	stuk	3,67	454	1
2130270	80x125 mm	grijs	4014012081	stuk	3,67	454	1
2130289	100x110 mm	grijs	4014011101	stuk	3,67	454	1
2130343	100x125 mm	grijs	4014012101	stuk	3,67	454	1

RWA speciedeksel PE

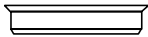

2130296	70 mm		3105407001	stuk	0,87	454	1
2130297	80 mm		3105408000	stuk	0,79	454	1
2130335	100 mm		3105410000	stuk	0,84	454	1

PVC ontluichtingskap enkelwandig zonder plakplaat

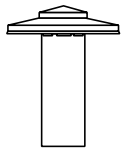

2150115	70 mm	grijs	4241007000	stuk	9,50	454	1
2150123	80 mm	grijs	4241008000	stuk	10,75	454	1
2150131	100 mm	grijs	4241010000	stuk	14,75	454	1
2150158	125 mm	grijs	4241012000	stuk	23,50	454	1
2150174	160 mm	grijs	4241016000	stuk	33,75	454	1
2150182	200 mm	grijs	4241020000	stuk	61,50	454	1

Plakplaat voor ontluichtingskap enkelwandig

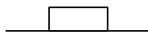

2150204	70 mm	grijs	4242007000	stuk	7,70	454	1
2150212	80 mm	grijs	4242008000	stuk	8,20	454	1
2150220	100 mm	grijs	4242010000	stuk	10,75	454	1
2150239	125 mm	grijs	4242012000	stuk	16,25	454	1
2150255	160 mm	grijs	4242016000	stuk	15,25	454	1
2150263	200 mm	grijs	4242020000	stuk	25,25	454	1

PVC kiezelbak



2150786	100/80/70 mm	MOD-RO	grijs	4017410000	stuk	10,75	454	1
2150816	100/80/70 mm	MOD-VK	grijs	4017410001	stuk	16,50	454	1
2150840	100/80/70 mm	MOD-SU	grijs	4017410082	stuk	16,50	454	1

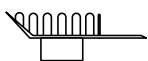

Ketels en
warmtepompen

Warmwatertechniek

Leidingsystemen

Stralingswarmte en
convectie

Regeling en
afsluiters

Pompen en
waterdruk

Afvoersystemen,
non ferro en
dakbedekking

Bevestiging

Luchttechniek

Airconditioning

Gereedschap

Art.nr	Specificaties	Lev.nr	Ehd	Prijs	Grp	CC		
WAVIN Hemelwaterafvoer (Buitenriolering)								
HWA hulpstukken								
PVC stadsuitloop								
2150637	100/80 mm	wit	4047510000	stuk	10,50	454	1	
2151022	80/70 mm	wit	4047508070	stuk	10,50	454	1	
2150867	100/80/70mm	m. verloopstuk	grijs	4017510082+4014108670	stuk	8,50	454	
1								
2151626	80/70 mm		grijs	4017508072	stuk	8,50	454	1
RWA bladvanger								
1860062	60/75 mm		5952060	stuk	0,84	424	0	
2130157	70/80 mm		grijs	4017207060	stuk	1,04	454	1
1860070	80/100 mm		5952080	stuk	0,84	424	0	
RWA vergaarbak met tuit								
2130467	70 mm		grijs	4017307000	stuk	12,00	454	1
2130475	100x80 mm		grijs	4017310080	stuk	12,00	454	1
2130882	80 mm		grijs	4017308000	stuk	12,00	454	1
2130645	80 mm		wit	4047308000	stuk	15,75	454	1
RWA sifon mof/spie grijs								
2130009	80 mm		4019208080	stuk	15,00	454	1	
RWA sifon mof/mof grijs								
2130012	100x110 mm		4019211100	stuk	17,00	454	1	
PVC manchet hulpstukken								
O-ring								
2101602	75 mm		3109007000	stuk	1,11	454	1	
2101629	110 mm		3109011000	stuk	1,11	454	1	
2101637	125 mm		3109012000	stuk	1,11	454	1	

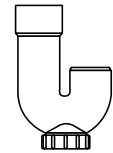
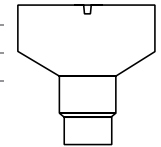
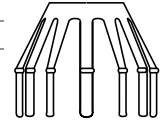
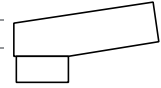

Ketels en warmtepompen

Warmwatertechniek

Leidingsystemen

Stralingswarmte en convectie

Regeling en afsluiters

Pompen en waterdruk

Afvoersystemen, non ferro en dakbedekking

Bevestiging

Luchttechniek

Airconditioning

Gereedschap

Art.nr	Specificaties	Lev.nr	Ehd	Prijs	Grp	CC
--------	---------------	--------	-----	-------	-----	----

Meterkastvloerplaten en doorvoerbochten

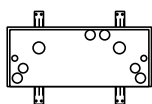

Meterkastvloerplaten

Meterkastvloerplaat kunststof

2110008 780x328x30 mm

4209900001

stuk

119,00

454

1

Meterkastvloerplaat geïsoleerd

2111268 780x328x100 mm

4209900004

stuk

125,00

454

1

Meterkastvloerplaat voor stadsverwarming

2111276 750x310x30 mm

4209900003

stuk

132,00

454

1

Doorvoerbochten

Set invoerbochten kort model

2110776

1001212

stuk

76,50

677

1

Set invoerbochten lang model

2110881

1001242

stuk

135,00

677

1

Invoerbocht kort

2101785 32x3,2 mm

straal 50 cm voor CAI

4211003000

stuk

19,50

454

1

2102005 63x3 mm

straal 50 cm voor gas

4211206000

stuk

34,50

454

1

2101955 50x3,2 mm

straal 50 cm voor electra

4211005001

stuk

21,75

454

1

2101975 50x3 mm

straal 75 cm voor water

4211005009

stuk

27,75

454

1

Invoerbocht lang

2101939 32x3,2 mm

straal 50 cm voor CAI

4211003001

stuk

29,00

454

1

2101963 50x3,2 mm

straal 50 cm voor electra

4211005003

stuk

36,00

454

1

2101998 50x3 mm

straal 75 cm voor water

4211005002

stuk

36,00

454

1

2102013 63x3 mm

straal 50 cm voor gas

4211206001

stuk

60,00

454

1

Bocht middel gas 63 mm nr.2

2111233

2111233

stuk

31,50

677

1

Bocht lang gas 63 mm nr.3

2111187

2111187

stuk

39,00

677

1

Ketels en
warmtepompen

Warmwatertechniek

Leidingsystemen

Stralingswarmte en
convectie

Regeling en
afsluiters

Pompen en
waterdruk

Afvoersystemen,
non ferro en
dakbedekking

Bevestiging

Luchttechniek

Airconditioning

Gereedschap

Art.nr	Specificaties	Lev.nr	Ehd	Prijs	Grp	CC	
							Aquaberg vloerputten
							Aquaberg putten
RVS put 2300033	10x10cm	reukslot 37mm	4410	stuk	30,50	433	1 
							Aquaberg putten m. zijaansluiting
kunststof put m. zijaansluiting m. RVS rooster in hoogte verstelbaar 2300034	10x10cm	m. reukslot 40mm	4211	stuk	20,50	433	1 
kunststof put /opzetstuk m. zijaansluiting m. RVS rooster vert./horz. verstelb.,15x15cm" 2300042	m. reukslot 32mm		2300042 4016	stuk	31,00	433	1
kunststof put m. zijaansluiting m. RVS rooster laag model 2300043	15x15cm	m. reukslot 37mm	4116	stuk	20,75	433	1 
kunststof put m. zijaansluiting m. RVS bovenzijde + RVS rooster 2300044	15x15cm	m. reukslot 37mm	4116R	stuk	35,50	433	1 
kunststof put m. zijaansluiting m. RVS opzetstuk/rooster verstelbaar 2300045	15x15cm	m. reukslot 50mm	4316	stuk	53,00	433	1 
kunststof put m. zijaansluiting m. RVS opzetstuk/rooster laag model 2300046	15x15cm		4416	stuk	57,00	433	1 
RVS put m. zijaansluiting verstelbaar 2300047	15x15cm	m. reukslot 50mm	4516	stuk	125,00	433	1 
kunststof put/opzetstuk m. RVS rooster vert./horiz. verstelbaar 2300048	15x15cm	m. reukslot 50mm	4616	stuk	37,50	433	1 

Ketels en warmtepompen

Warmwatertechniek

Leidingsystemen

Stralingswarmte en convectie

Regeling en afsluiters

Pompen en waterdruk

Afvoersystemen, non ferro en dakbedekking

Bevestiging

Luchttechniek

Airconditioning

Gereedschap

Art.nr	Specificaties	Lev.nr	Ehd	Prijs	Grp	CC
--------	---------------	--------	-----	-------	-----	----

Aquaberg vloerputten

Aquaberg putten m. zijaansluiting

Ketels en warmtepompen



kunststof put m. zijaansluiting m. RVS opzetstuk/rooster verstelbaar	2300054 20x20cm	m. reukslot 60mm	6321	stuk	76,50	433	1
---	-----------------	------------------	------	------	-------	-----	---

Warmwatertechniek



Aquaberg putten m. onderaansluiting

kunststof put m. onderaansluiting m. RVS rooster	2300037 15x15cm	m. reukslot 50mm	4215	stuk	20,50	433	1
---	-----------------	------------------	------	------	-------	-----	---

Leidingsystemen



kunststof put m. onderaansluiting m. RVS bovenzijde + RVS rooster	2300038 15x15cm	m. reukslot 50mm	4215R	stuk	36,50	433	1
--	-----------------	------------------	-------	------	-------	-----	---

Stralingswarmte en convectie



kunststof put m. onderaansluiting m. RVS rooster/opzetstuk verstelbaar	2300040 15x15cm	m. reukslot 50mm	4315	stuk	47,75	433	1
---	-----------------	------------------	------	------	-------	-----	---

Regeling en afsluiters



RVS put m. onderaansluiting verstelbaar	2300041 15x15cm	m. reukslot 50mm	4515	stuk	95,00	433	1
--	-----------------	------------------	------	------	-------	-----	---

Pompen en waterdruk



kunststof put m. onderaansluiting m. RVS rooster niet verstelbaar	2300049 20x20cm	m. reukslot 60mm	4020	stuk	25,50	433	1
--	-----------------	------------------	------	------	-------	-----	---

Afvoersystemen, non ferro en dakbedekking



kunststof put m. onderaansluiting m. RVS rooster/opzetstuk verstelbaar	2300050 20x20cm	m. reukslot 60mm	6320	stuk	72,00	433	1
---	-----------------	------------------	------	------	-------	-----	---

Bevestiging

Luchttechniek

Airconditioning

Gereedschap

Art.nr Specificaties Lev.nr Ehd Prijs Grp CC

V.D. BERG vloer- en stalputten

Afvoerputten onderuitlaat met emmer

Aluminium vloerput onderuitlaat met emmer

2300214	15x15cm	50mm	reukslot 35mm	154	stuk	29,25	433	1
---------	---------	------	---------------	-----	------	-------	-----	---



Ketels en warmtepompen

ABS vloerput onderuitlaat met emmer

2300257	20x20cm	RVS rooster 75mm	reukslot 50mm	402	stuk	19,25	433	0
2300303	20x20cm	RVS rooster 75mm		5304	stuk	34,00	433	1



Warmwatertechniek

ABS afvoerput onderuitlaat met emmer

2301113	20x20 cm	RVS emmer	vastzetbaar	15316V	stuk	74,50	433	1
---------	----------	-----------	-------------	--------	------	-------	-----	---



Leidingsystemen

RVS vloerput onderuitlaat met emmer

2300273	20x20cm			3120	stuk	133,00	433	0
2300274	20x20cm	75mm		6120V	stuk	144,00	433	1



Stralingswarmte en convectie

Afvoerputten zijuitlaat met emmer

Aluminium vloerput met zijuitlaat met emmer

2301172	20x20cm	RVS rooster 75mm	reukslot 50mm	223	stuk	47,50	433	0
---------	---------	------------------	---------------	-----	------	-------	-----	---



Regeling en afsluiters

Gietijzeren vloerput met zijuitlaat met emmer 70 mm

2301174	20x20 cm			225	stuk	89,00	433	1
---------	----------	--	--	-----	------	-------	-----	---



Pompen en waterdruk

ABS vloerput met zijuitlaat met emmer

2300192	20x20 cm	RVS rooster 75 mm		403	stuk	24,50	433	0
2300194	20x20 cm	RVS rooster		1534V	stuk	73,00	433	1



Afvoersystemen, non ferro en dakbedekking



Bevestiging

Kunststof vloerput met zijuitlaat met emmer

2300031	20x20 cm	PP rooster		4003	stuk	18,00	433	1
---------	----------	------------	--	------	------	-------	-----	---

Luchttechniek

Afvoerputten zij- en onderuitlaat zonder emmer

ABS vloerput met onderuitlaat zonder emmer

2301105	10x10cm	RVS rooster 40mm	reukslot 30mm	598	stuk	10,25	433	0
---------	---------	------------------	---------------	-----	------	-------	-----	---



Airconditioning

V.D. BERG vloer- en stalputten



Afvoerputten onderuitlaat zonder emmer

Aluminium vloerput met onderuitlaat zonder emmer

2300397	15x15cm	50mm	met reukslot	15	stuk	21,50	433	1
2300400	15x15cm	75mm	reukslot 36mm	20	stuk	26,00	433	1



Messing gepolijst vloerput met onderuitlaat zonder emmer

2300478	10x10 cm			810	stuk	30,50	433	1
2300398	15x15 cm			815	stuk	62,00	433	1



PVC vloerput met onderuitlaat zonder emmer

2301083	15x15cm	50mm	reukslot 60mm	115	stuk	15,00	433	0
2301091	20x20cm	75mm	reukslot 60mm	120	stuk	22,25	433	0
2301164	15x15cm	20mm	reukslot 20mm	114	stuk	9,60	433	0
2301156	20x20cm	75mm	reukslot 20mm	119	stuk	14,00	433	0



ABS vloerput met onderuitlaat zonder emmer

2300265	15x15 cm	RVS rooster		18	stuk	21,00	433	0
2300249	15x15 cm	RVS rand + rooster		718	stuk	46,75	433	0
2301202	15x15 cm	RVS rand + rooster	vastzetbaar	718V	stuk	53,50	433	1



RVS vloerput met onderuitlaat zonder emmer

2300311	15x15 cm	50 mm 76/101 mm	instelbaar	1414	stuk	42,00	433	1
2300060	15x15 cm	50 mm	met vast rooster	415V	stuk	66,00	433	0
2300443	20x20 cm			70	stuk	201,00	433	1



Aluminium vloerput onderuitlaat met emmer

2300222	20x20cm	RVS rooster 75mm	reukslot 50mm	2070	stuk	43,00	433	0
---------	---------	------------------	---------------	------	------	-------	-----	---



Afvoerputten zijuitlaat zonder emmer

ABS vloerput met zijuitlaat zonder emmer

2300346	15x15 cm	met RVS rooster		217	stuk	16,75	433	0
---------	----------	-----------------	--	-----	------	-------	-----	---



PVC vloerput met zijuitlaat zonder emmer

2300039	10x10 cm	met RVS rooster		511	stuk	10,25	433	1
---------	----------	-----------------	--	-----	------	-------	-----	---

Ketels en warmtepompen

Warmwatertechniek

Leidingsystemen

Stralingswarmte en convectie

Regeling en afsluiters

Pompen en waterdruk

Afvoersystemen, non ferro en dakbedekking

Bevestiging

Luchttechniek

Airconditioning

Gereedschap

Art.nr Specificaties Lev.nr Ehd Prijs Grp CC

V.D. BERG vloer- en stalputten

Afvoerputten zijuitlaat zonder emmer

RVS vloerput met zijuitlaat zonder emmer
2300516 20x20 cm

6220 stuk 194,00 433 1



Ketels en warmtepompen

Afvoerputten voor balkons en terrassen

Aluminium balkondoorrover
2300284 200x115 mm

1080 stuk 30,25 433 1



Warmwatertechniek

Afvoerputten voor vinyl

Vloerput voor vinylvloer met onderuitlaat
2300300 Ø15cm

806 stuk 49,00 433 1



Leidingsystemen

Vloerput voor vinylvloer
2301229 15cm

806/50 stuk 49,00 433 1



Stralingswarmte en convectie

Aluminium roosters

Aluminium rooster

2300567	voor put nr.200	200R	stuk	17,00	433	1
2300575	voor put nr. 1540-154	154R	stuk	10,50	433	1
2300532	voor put nr.10	10R	stuk	6,80	433	1
2300540	voor put nr.15	15R	stuk	10,50	433	1
2300559	voor put nr.20	20R	stuk	13,25	433	1

Regeling en afsluiters

RVS roosters

RVS rooster

2300494	voor put 2070-402-	223-403	402R	stuk	10,25	433	0
2301180	voor put 412		412R	stuk	9,10	433	1
2301199	voor put 17		17R	stuk	11,50	433	1

Pompen en waterdruk

Kunststof emmers

Kunststof emmer voor alle putten van 20x20 cm
2300508

402E stuk 3,25 433 0

Afvoersystemen, non ferro en dakbedekking

Bevestiging

Luchttechniek

Airconditioning

Gereedschap

Art.nr	Specificaties	Lev.nr	Ehd	Prijs	Grp	CC
--------	---------------	--------	-----	-------	-----	----

DIJKA vloer- en stalputten

Dijka vloer- en stalputten

ABS buitenpot m. speciedeksel voor D10/15

2300109	O/U	5004708	stuk	1,66	433	1
2300081	Z/U	5004805	stuk	1,66	433	1

Vloerput binnenwerk compleet

2300083	D10	ABS	5005000	stuk	3,60	433	1
2300079	D15	ABS	5005001	stuk	4,82	433	1
2300419	D10	RVS	5005002	stuk	11,50	433	1
2300427	D15	RVS	5005003	stuk	13,75	433	1

Ketels en
warmtepompen

Warmwatertechniek

Leidingsystemen

Stralingswarmte en
convectie

Regeling en
afsluiters

Pompen en
waterdruk

Afvoersystemen,
non ferro en
dakbedekking

Bevestiging

Luchttechniek

Airconditioning

Gereedschap

Art.nr	Specificaties	Lev.nr	Ehd	Prijs	Grp	CC
NERING BÖGEL vloer- en stalputten						
Gietijzeren afvoerputten compleet						
Gietijzeren stalput met PVC emmer 15 cm						
2300583	onderuitlaat 50 mm	1015R	stuk	67,50	433	1
2300591	zijuitlaat 50 mm	1015Z	stuk	79,50	433	1
Gietijzeren stalput met PVC emmer 20 cm						
2300621	onderuitlaat 70 mm	1020R	stuk	111,70	433	1
2300648	zijuitlaat 70 mm	1020Z	stuk	123,70	433	1
2300842	onderuitlaat 70 mm	1420R	stuk	47,25	433	0
Gietijzeren stalput met gietijzeren emmer 20 cm						
2300869	onderuitlaat 70 mm	1420R	stuk	60,50	433	1
Gietijzeren stalput met PVC emmer 20 cm						
2300850	zijuitlaat 70 mm	1420Z	stuk	70,50	433	1
Gietijzeren stalput met gietijzeren emmer 20 cm						
2300877	zijuitlaat 70 mm	1420Z	stuk	83,50	433	1
Gietijzeren stalput met PVC emmer 30 cm						
2300672	onderuitlaat 100 mm	1030R	stuk	200,50	433	1
2300680	zijuitlaat 100 mm	1030Z	stuk	204,50	433	1
Onderdelen afvoerputten						
2300095	PVC stalput gietijzeren rand en rooster 20cm onderuitl. 70mm	2020	stuk	23,75	433	0
2310023	Circon verbinding 50 mm	240490050	stuk	8,80	446	0
2310031	Circon verbinding 70 mm	240490070	stuk	9,10	446	0
2310058	Circon verbinding 100 mm	240490100	stuk	9,90	446	0
2310066	Circon verbinding 125 mm	240490125	stuk	10,75	446	0
2310074	Circon verbinding 150 mm	240490150	stuk	27,25	446	0
2300451	Emmer HPE	1015PP	stuk	6,10	433	1
2300737	Emmer HPE	1020PP	stuk	7,30	433	1
2300753	Emmer HPE	1030PP	stuk	14,75	433	1
2300982	Emmer HPE	1420HPE	stuk	6,10	433	1
2300729	Emmer gietijzer	1315GY	stuk	19,50	433	1
2300745	Emmer gietijzer	1320GY	stuk	23,25	433	1
2300761	Emmer gietijzer	1330GY	stuk	51,00	433	1
2300974	Emmer gietijzer	1420GY	stuk	19,50	433	1
2300052	Put rechte uitlaat	1015R	stuk	28,00	433	1
2300176	Put rechte uitlaat	1020R	stuk	48,25	433	1
2300354	Put rechte uitlaat	1030R	stuk	113,00	433	1
2300915	Put rechte uitlaat	1420R	stuk	34,00	433	1
2300087	Put zijuitlaat	1015Z	stuk	40,00	433	1
2300184	Put zijuitlaat	1020Z	stuk	60,50	433	1
2300362	Put zijuitlaat	1030Z	stuk	117,00	433	1
2300923	Put zijuitlaat	1420Z	stuk	49,50	433	1
2300788	Rand en rooster gietijzer 15x15 cm	015GY	stuk	34,00	433	1
2300796	Rand en rooster gietijzer 20x20 cm	020GY	stuk	57,00	433	1
2300818	Rand en rooster gietijzer 30x30 cm	030GY	stuk	74,50	433	1
2300826	Rand en rooster brons 15x15 cm	015BR	stuk	62,00	433	1
2300125	Rand en rooster brons 20x20 cm	020BR	stuk	121,00	433	1
2300133	Rand en rooster brons 30x30 cm	030BR	stuk	213,00	433	1
2301016	Rooster voor stalput gietijzer	1420R	stuk	7,30	433	1
2301024	Rooster voor stalput gietijzer	1420Z	stuk	14,75	433	1

Ketels en warmtepompen

Warmwatertechniek

Leidingsystemen

Stralingswarmte en convectie

Regeling en afsluiters

Pompen en waterdruk

Afvoersystemen, non ferro en dakbedekking

Bevestiging

Luchttechniek

Airconditioning

Gereedschap

Art.nr	Specificaties	Lev.nr	Ehd	Prijs	Grp	CC
--------	---------------	--------	-----	-------	-----	----

WELL FLEX stalputten

Well Flex stalputten

Plastic stalput 75 mm

2300486	20x20 cm	2300486	stuk	6,50	433	0
---------	----------	---------	------	------	-----	---

Ketels en warmtepompen

Warmwatertechniek

Leidingsystemen

Stralingswarmte en convectie

Regeling en afsluiters

Pompen en waterdruk

Afvoersystemen, non ferro en dakbedekking

Bevestiging

Luchttechniek

Airconditioning

Gereedschap

Art.nr	Specificaties	Lev.nr	Ehd	Prijs	Grp	CC
--------	---------------	--------	-----	-------	-----	----

PLUVETTA balkon door- en afvoerputten

Pluvetta balkon door- en afvoerputten

Pluvetta zonder rooster hoogte=12 cm

2320002	80 mm	482080001	stuk	18,00	431	1
2320037	100 mm	482010001	stuk	19,34	431	1

Pluvetta doorvoerrooster

2320010	80 mm	483180001	stuk	3,89	431	1
2320045	100 mm	483110001	stuk	5,71	431	1

Pluvetta afvoerrooster

2320029	80 mm	483280001	stuk	3,89	431	1
2320053	100 mm	483210001	stuk	5,71	431	1

Ketels en
warmtepompen

Warmwatertechniek

Leidingsystemen





Stralingswarmte en
convectieRegeling en
afsluitersPompen en
waterdrukAfvoersystemen,
non ferro en
dakbedekking

Bevestiging

Luchttechniek

Airconditioning

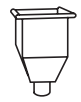
Gereedschap

	Art.nr	Specificaties	Lev.nr	Ehd	Prijs	Grp	CC
	Roodkoperen goten						
	Roodkoperen blad, plaat en bevestiging						
Ketels en warmtepompen	RK plaat zuurvrij						
	2050412	2000x1000x0,7 mm	2050412	stuk	70,50	456	1
	2050420	2000x1000x0,8 mm	2050420	stuk	81,50	456	1
	Roodkoperen blad per kilo						
	2440083	0,80 mm half hard	2440083	kilo	9,30	456	1
Warmwatertechniek	RK popnagels						
	2050455	3,2x8 mm	2050455	kilo	6,30	456	1
	RK asfaltnagels						
	2050463	2,8x25 mm	2050463	kilo	7,50	456	1
	Roodkoperen mastgoot						
Leidingsystemen	RK mastgoot p/meter						
	2050633	250x0,6x3000 mm	2050633	mtr	10,50	456	1
	2050625	285x0,6x3000 mm	2050625	mtr	11,25	456	1
	2050617	333x0,6x3000 mm	2050617	mtr	12,75	456	1
	2050161	333x0,7x3000 mm	2050161	mtr	14,50	456	1
	2050153	400x0,7x3000 mm	2050153	mtr	19,25	456	1
Stralingswarmte en convectie	RK hemelwaterafvoer						
	2050196	76x0,6x2000 mm	2050196	mtr	10,25	456	1
	2050188	87x0,6x2000 mm	2050188	mtr	11,25	456	1
Regeling en afsluiters	RK hemelwaterafvoer 72°						
	2050226	76 mm	2050226	stuk	5,70	456	1
	2050218	87 mm	2050218	stuk	5,70	456	1
	Roodkoperen hulpstukken						
Pompen en waterdruk	RK buitenhoekstuk						
	2050013	333 mm 0,6 voor mastgoot	2050013	stuk	17,75	456	1
	2050005	400 mm 0,7 voor mastgoot	2050005	stuk	29,50	456	1
Afvoersystemen, non ferro en dakbedekking	RK eindstuk voor mastgoot						
		2050552 250 mm links kopschot	2050552	stuk	1,21	456	1
		2050560 250 mm rechts kopschot	2050560	stuk	1,21	456	1
		2050536 280 mm links kopschot	2050536	stuk	1,21	456	1
		2050544 280 mm rechts kopschot	2050544	stuk	1,21	456	1
		2050072 333 mm links kopschot	2050072	stuk	1,31	456	1
		2050080 333 mm rechts kopschot	2050080	stuk	1,31	456	1
		2050056 400 mm links kopschot	2050056	stuk	1,96	456	1
	2050064 400 mm rechts kopschot	2050064	stuk	1,96	456	1	
Bevestiging	RK bolle kopschot						
		2050587 250 mm links + rechts	2050587	stuk	6,50	456	1
		2050102 333 mm links + rechts	2050102	stuk	4,32	456	1
	2050099 400 mm links + rechts	2050099	stuk	4,32	456	1	
Luchttechniek	Vergaarbak vierkant 220x220 mm						
		2050331 DN 76 M	2050331	stuk	75,00	456	1
Airconditioning	RK trechteruitloop						
		2051079 250/76 mm	2051079	stuk	8,60	456	1
Gereedschap	RK mastgootbeugel						
		2050749 250 mm 25x4	2050749	stuk	3,01	456	1
		2050730 280 mm 30x4	2050730	stuk	3,61	456	1
		2050269 333 mm 30x5	2050269	stuk	4,37	456	1
		2050277 333 mm 40x5	2050277	stuk	5,60	456	1
		2050285 400 mm 30x5	2050285	stuk	5,60	456	1
	2050250 400 mm 40x5	2050250	stuk	7,10	456	1	

Art.nr	Specificaties	Lev.nr	Ehd	Prijs	Grp	CC
--------	---------------	--------	-----	-------	-----	----

Roodkoperen goten**Roodkoperen hulpstukken****RK scharnierbeugels**

2050242	76 mm	2050242	stuk	3,21	456	1
2050234	87 mm	2050234	stuk	3,21	456	1



Ketels en warmtepompen

RK tapeind voor mastgoot ovaal

2050129	76 mm	2050129	stuk	2,31	456	1
2050110	87 mm	2050110	stuk	2,46	456	1



Warmwatertechniek

RK halve wrong

2050145	76 mm	2050145	stuk	0,76	456	1
---------	-------	---------	------	------	-----	---



Leidingsystemen

RK wrongen 76mm streng à 400gram =5 ringen

2050390		2050390	stuk	16,25	456	1
---------	--	---------	------	-------	-----	---

Stralingswarmte en convectie

Regeling en afsluiters

Pompen en waterdruk

Afvoersystemen, non ferro en dakbedekking

Bevestiging

Luchttechniek

Airconditioning

Gereedschap

Art.nr Specificaties Lev.nr Ehd Prijs Grp CC

Lood en loden kiezelbakken

Lood en loden kiezelbakken

Bladlood code-12 -prijs per kg-

2400025	12x417cm	rol=ca. 6kg	2400025	kilo	2,60	458	1
2400009	15x417cm	rol=ca. 8kg	2400009	kilo	2,60	458	1
2400013	20x417cm	rol=ca. 10kg	2400013	kilo	2,60	458	1
2400015	25x417cm	rol=ca. 13kg	2400015	kilo	2,60	458	1
2400016	33x417cm	rol=ca. 17kg	2400016	kilo	2,60	458	1
2400010	100x417cm	rol=ca. 50kg	2400010	kilo	2,55	458	1

Bladlood code-15 -prijs per kg-

2400026	12x600cm	rol=ca. 11kg	2400026	kilo	2,53	458	1
2400017	15x600cm	rol=ca. 14kg	2400017	kilo	2,53	458	1
2400018	20x600cm	rol=ca. 18kg	2400018	kilo	2,53	458	1
2400019	25x600cm	rol=ca. 23kg	2400019	kilo	2,53	458	1
2400021	33x600cm	rol=ca. 30kg	2400021	kilo	2,53	458	1
2400027	40x600cm	rol=ca. 36kg	2400027	kilo	2,53	458	1
2400029	50x600cm	rol=ca. 45kg	2400029	kilo	2,53	458	1
2400011	100x333cm	rol=ca. 50kg	2400011	kilo	2,48	458	1

Bladlood code-18 -prijs per kg-

2400031	15x300cm	rol=ca. 8kg	2400031	kilo	2,53	458	1
2400032	20x300cm	rol=ca. 11kg	2400032	kilo	2,53	458	1
2400033	25x300cm	rol=ca. 14kg	2400033	kilo	2,53	458	1
2400034	33x300cm	rol=ca. 18kg	2400034	kilo	2,53	458	1
2400035	50x300cm	rol=ca. 27kg	2400035	kilo	2,53	458	1
2400012	100x278cm	rol=ca. 50kg	2400012	kilo	2,48	458	1

Bladlood code-20 -prijs per kg-

2400005	25x300cm	rol=ca. 15kg	2400005	kilo	2,53	458	1
2400007	33x300cm	rol=ca. 20kg	2400007	kilo	2,53	458	1
2400008	100x250cm	rol=ca. 50kg	2400008	kilo	2,48	458	1

Bladlood code-25 -prijs per kg-

2400023	100x200cm	rol=ca. 50kg	2400023	kilo	2,48	458	1
---------	-----------	--------------	---------	------	------	-----	---

Bladlood code-30 -prijs per kg-

2400024	100x167cm	rol=ca. 50kg	2400024	kilo	2,48	458	1
---------	-----------	--------------	---------	------	------	-----	---

Lood knelstrip

2400251	doos 10L a 160 cm		3685001500	stuk	82,00	458	1
---------	-------------------	--	------------	------	-------	-----	---

Lood voegklem

2400278	doos a 100 stuks		3685001400	doos	49,25	458	1
---------	------------------	--	------------	------	-------	-----	---

Loden steekstuk

2420856	MO 70 mm	uitloop 330 25-P	2420856	stuk	16,00	458	1
2420864	MO 80 mm	uitloop 330 25-P	2420864	stuk	17,50	458	1
2420872	MO 100 mm	uitloop 330 25-P	2420872	stuk	18,50	458	1

Loden kiezelbak

2420821	45° 60x80 mm	UD uitloop 330 25-P	2420821	stuk	18,00	458	0
2420848	45° 60x100 mm	UD uitloop 330 25-P	2420848	stuk	17,50	458	1
2420880	90° 60x80 mm	UD uitloop 330 25-P	2420880	stuk	9,70	458	1
2420899	90° 60x100 mm	UD uitloop 330 25-P	2420899	stuk	10,25	458	1
2420554	co 70 mm	uitloop 30cm	2420554	stuk	16,00	458	1
2420562	co 80 mm	uitloop 30cm	2420562	stuk	17,50	458	0

Loden stadsuitloop

2420902	60x80 mm R 80 mm	UD uitloop 330 25-P	2420902	stuk	21,50	458	1
2420910	60x100 mm R.80 mm	UD uitloop 330 25-P	2420910	stuk	14,25	458	1
2420937	60x100 mm R.100 mm	UD uitloop 330 25-P	2420937	stuk	22,75	458	1



Ketels en warmtepompen

Warmwatertechniek

Leidingsystemen

Stralingswarmte en convectie

Regeling en afsluiters

Pompen en waterdruk

Afvoersystemen, non ferro en dakbedekking

Bevestiging

Luchttechniek

Airconditioning

Gereedschap

Art.nr	Specificaties	Lev.nr	Ehd	Prijs	Grp	CC
--------	---------------	--------	-----	-------	-----	----

Zink en zinken goten

Bladzink

Bladzink-11						
2420015	dikte=0.60	225x100 mm kg	2420015	kilo	6,40	457 1



Ketels en warmtepompen

Bladzink-12						
2420023	dikte=0.65	225x100 mm kg	2420023	kilo	6,40	457 1

Warmwatertechniek

Bladzink-14						
2420058	dikte=0.80	225x100mm kg	2420058	kilo	6,40	457 0
2420060	dikte=0.80	225x100mm kg	(pallet ca.500kg) 2420060	stuk	6,40	457 0

Bladzink-16						
2420066	dikte=1.10	225x100mm kg	2420066	kilo	6,90	457 0

Leidingsystemen

Bandzink-14						
2420805	ca. 100kg	op rol kg	2420805	kilo	6,40	457 1
2420031	ca. 250kg	op rol kg	2420031	kilo	6,40	457 1



Stralingswarmte en convectie

Bandzink-16						
2420813	ca. 250kg	op rol kg	2420813	kilo	6,40	457 1

Zinken goot

Zinken mastgoot						
2420600	M30	per m	2420600	mtr	11,00	457 0
2420074	M37	per m	2420074	mtr	14,75	457 0
2420201	M44	per m	2420201	mtr	17,00	457 0



Regeling en afsluiters

Zinken bakgoot						
2420597	B30	per m	2420597	mtr	11,00	457 0
2420082	B37	per m	2420082	mtr	14,75	457 0
2420090	B44	per m	2420090	mtr	17,00	457 0



Pompen en waterdruk

Zinken goot						
2420716	separatieband	30cm 3m	2420716	stuk	80,50	457 0
2420724	separatieschuif	m.kraal en draad	2420724	stuk	1,62	457 1



Afvoersystemen, non ferro en dakbedekking

Zinken RWA pijp						
2430444	100 mm	lengte 3 m	2430444	mtr	9,80	457 0
2430460	80 mm	lengte 3 m	2430460	mtr	7,90	457 0



Bevestiging

Zinken hulpstukken

Zinken vergaarbak						
2420007	70 mm	Oud-Hollands	2420007	stuk	45,75	457 1
2420252	80 mm	Oud-Hollands	2420252	stuk	36,75	457 0
2420384	100 mm	Oud-Hollands	2420384	stuk	36,75	457 1
2420260	70 mm	vierkant	2420260	stuk	38,50	457 1
2420279	80 mm	vierkant	2420279	stuk	32,00	457 0
2420392	100 mm	vierkant	2420392	stuk	30,75	457 0
2420406	70 mm	trechter	2420406	stuk	22,75	457 1
2420414	80 mm	trechter	2420414	stuk	25,25	457 1
2420198	100 mm	trechter	2420198	stuk	25,25	457 1

Luchttechniek

Airconditioning

Art.nr	Specificaties	Lev.nr	Ehd	Prijs	Grp	CC
--------	---------------	--------	-----	-------	-----	----

Zink en zinken goten

Zinken hulpstukken

Zinken uitlaat vierkant x rond

2420317	100x70 mm	2420317	stuk	17,75	457	1
2420325	100x80 mm	2420325	stuk	22,00	457	1

Zinken kiezelrand

2420333	hoek	2420333	stuk	6,30	457	1
2420341	U-model	2420341	stuk	6,50	457	1
2420368	rond	2420368	stuk	6,50	457	1
2420376	recht	2420376	stuk	7,40	457	1

Zinken RWA bocht

2430479	80 mm	40° getrokken	2430479	stuk	3,39	457	0
2430452	80 mm	85° getrokken	2430452	stuk	8,60	457	0
2430436	100 mm	40° getrokken	2430436	stuk	3,39	457	0
2430487	100 mm	85° getrokken	2430487	stuk	10,75	457	0

Zinken kopschot voor mastgoot

2420708	M30	2420708	stuk	0,74	457	0
2420104	M37	2420104	stuk	1,69	457	0
2420228	M44	2420228	stuk	1,96	457	0

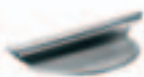

Zinken kopschot voor bakgoot

2420651	links	B30	2420651	stuk	0,67	457	0
2420112	links	B37	2420112	stuk	1,63	457	0
2420120	links	B44	2420120	stuk	1,69	457	0
2420678	rechts	B30	2420678	stuk	0,67	457	0
2420686	rechts	B37	2420686	stuk	1,63	457	0
2420694	rechts	B44	2420694	stuk	1,69	457	0



Zinken expansieschot voor mastgoot

2420139	links	M37	2420139	stuk	1,22	457	0
2420236	links	M44	2420236	stuk	1,34	457	0
2420635	rechts	M37	2420635	stuk	1,22	457	0
2420643	rechts	M44	2420643	stuk	1,34	457	0



Zinken expansieschot voor bakgoot

2420147	links	B37	2420147	stuk	1,15	457	0
2420155	links	B44	2420155	stuk	1,19	457	0
2420619	rechts	B37	2420619	stuk	1,10	457	0
2420627	rechts	B44	2420627	stuk	1,19	457	0



Art.nr	Specificaties	Lev.nr	Ehd	Prijs	Grp	CC
--------	---------------	--------	-----	-------	-----	----

Zink en zinken goten**Zinken hulpstukken****Zinkengoot tapeind**

2420732	70 mm	voor bakgoot	2420732	stuk	1,59	457	0
2420171	80 mm	voor bakgoot	2420171	stuk	1,27	457	0
2420759	100 mm	voor bakgoot	2420759	stuk	1,67	457	0
2420740	70 mm	voor mastgoot	2420740	stuk	1,72	457	0
2420163	80 mm	voor mastgoot	2420163	stuk	1,38	457	0
2420546	100 mm	voor mastgoot	2420546	stuk	1,73	457	0

Zinken wrong 5 strengen

2420511	80 mm	prijs per streng	2420511	stuk	1,65	457	0
2420538	100 mm	prijs per streng	2420538	stuk	2,11	457	0

Zinken overschuifwring

2420565	80 mm		1635000880	stuk	3,18	456	0
2420567	100 mm		1635000890	stuk	3,42	456	0

Ketels en
warmtepompen

Warmwatertechniek

Leidingsystemen

Stralingswarmte en
convectieRegeling en
afsluitersPompen en
waterdrukAfvoersystemen,
non ferro en
dakbedekking

Bevestiging

Luchttechniek

Airconditioning

Gereedschap

Art.nr	Specificaties	Lev.nr	Ehd	Prijs	Grp	CC
--------	---------------	--------	-----	-------	-----	----

Gegalvaniseerde dakgoten

Gegalvaniseerde goot

Dakgoot nr. 101 100 mm

2051000	L = 2 m	gegalvaniseerd	2051000	stuk	6,90	457	0
2051005	L = 3 m	gegalvaniseerd	2051005	stuk	10,25	457	0

Gegalvaniseerde hulpstukken en accessoires

2051010	Buitenhoek nr. 103 100 mm	gegalvaniseerd	2051010	stuk	11,50	457	0
2051015	Buitenhoek nr. 102 100 mm	gegalvaniseerd	2051015	stuk	11,50	457	0
2051030	Afvoerstuk nr. 111 100/75 mm	gegalvaniseerd	2051030	stuk	5,60	457	0
2051035	Gootbeugel nr. 106 100 mm	gegalvaniseerd	2051035	stuk	1,86	457	0
2051040	Compactgootbeugel nr. 169 100 mm	gegalvaniseerd	2051040	stuk	1,65	457	0
2051045	Hoekcorrectie tbv compactgoot nr. 170 100 mm	gegalvaniseerd	2051045	stuk	1,73	457	0
2051050	Gootkoppelstuk 100 mm	gegalvaniseerd	2051050	stuk	2,66	457	0
2051060	Afvoerbuis nr. 220 75mm 3meter	gegalvaniseerd	2051060	stuk	13,00	457	0
2051070	Eindstuk universeel 100 mm	gegalvaniseerd	2051070	stuk	2,32	457	0
2051075	Afvoer koppelstuk nr. 219 75 mm	gegalvaniseerd	2051075	stuk	5,80	457	0
2051080	Afvoer uitloop nr. 226 75 mm	gegalvaniseerd	2051080	stuk	5,30	457	0
2051085	Afvoer schuifstuk nr. 227 75 mm	gegalvaniseerd	2051085	stuk	5,30	457	0
2051090	Afvoerbeugel nr. 223 75 mm	gegalvaniseerd	2051090	stuk	1,94	457	0
2051095	Regenwater opvangner nr. 241 75 mm	gegalvaniseerd	2051095	stuk	14,50	457	0

Ketels en
warmtepompen

Warmwatertechniek

Leidingsystemen

Stralingswarmte en
convectie

Regeling en
afsluiters

Pompen en
waterdruk

Afvoersystemen,
non ferro en
dakbedekking

Bevestiging

Luchttechniek

Airconditioning

Gereedschap

Art.nr	Specificaties	Lev.nr	Ehd	Prijs	Grp	CC
Zwarte dakgoten						
Zwarte goot						
Dakgoot nr. 101 100mm						
2051100	L = 2 m zwart	2051100	stuk	8,00	457	0
2051105	L = 2 m zwart	2051105	stuk	11,75	457	0
Zwarte hulpstukken en accessoires						
2051110	Buitenhoek nr. 103 100 mm zwart	2051110	stuk	13,00	457	0
2051115	Binnenhoek nr. 102 100 mm zwart	2051115	stuk	13,00	457	0
2051130	Afvoerstuk nr. 111 75/100 mm zwart	2051130	stuk	6,20	457	0
2051135	Gootbeugel nr. 106 100 mm zwart	2051135	stuk	1,94	457	0
2051140	Compactgootbeugel nr. 169 100 mm zwart	2051140	stuk	1,86	457	0
2051145	Hoekcorrectie tbv compactgoot nr. 170 100 mm zwart	2051145	stuk	1,94	457	0
2051150	Gootkoppelstuk 100 mm zwart	2051150	stuk	2,95	457	0
2051160	Afvoerbuis nr. 220 75mm 3meter zwart	2051160	stuk	15,00	457	0
2051170	Eindstuk universeel 100 mm zwart	2051170	stuk	2,49	457	0
2051175	Afvoer koppelstuk nr. 219 75 mm zwart	2051175	stuk	6,50	457	0
2051180	Afvoer uitloop nr. 226 75 mm zwart	2051180	stuk	6,00	457	0
2051185	Afvoer schuifstuk nr. 227 75 mm zwart	2051185	stuk	6,00	457	0
2051190	Afvoerbeugel nr. 223 75 mm zwart	2051190	stuk	2,15	457	0
2051195	Regenwater opvanger nr. 241 75 mm zwart	2051195	stuk	16,25	457	0

Ketels en
warmtepompen

Warmwatertechniek

Leidingsystemen

Stralingswarmte en
convectieRegeling en
afsluitersPompen en
waterdrukAfvoersystemen,
non ferro en
dakbedekking

Bevestiging

Luchttechniek

Airconditioning

Gereedschap

Art.nr	Specificaties	Lev.nr	Ehd	Prijs	Grp	CC
--------	---------------	--------	-----	-------	-----	----

Kunststof goten



Pipelife kunststof goten

mastgoot per meter (lengte=4 m)

2140152	170 mm	per m	2140152	mtr	22,25	454	1
---------	--------	-------	---------	-----	-------	-----	---



hoekstuk

2140233	170 mm	buiten	2140233	stuk	30,25	454	1
---------	--------	--------	---------	------	-------	-----	---

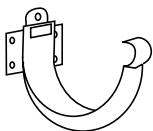

PVC hulpstukbeugel

2140381	170 mm		2140381	stuk	4,63	454	1
---------	--------	--	---------	------	------	-----	---



hoekstuk

2140217	170 mm	binnen	2140217	stuk	30,25	454	1
---------	--------	--------	---------	------	-------	-----	---

Ketels en
warmtepompen

Warmwatertechniek

Leidingsystemen

Stralingswarmte en
convectie

Regeling en
afsluiters

Pompen en
waterdruk

Afvoersystemen,
non ferro en
dakbedekking

Bevestiging

Luchttechniek

Airconditioning

Gereedschap

Art.nr	Specificaties	Lev.nr	Ehd	Prijs	Grp	CC
--------	---------------	--------	-----	-------	-----	----

BURGERHOUT aluminium kiezelbakken**Burgerhout aluminium kiezelbakken****Aluminium kiezelbak**

1404768	100 mm MO rond	mid-onder aansl.	461007	stuk	15,00	673	0	
1405861	80 mm R45	rond vlakke plakplaat	457580	stuk	21,50	673	1	
1405888	80 mm R90	rond vlakke plakplaat	457980	stuk	21,50	673	1	
1405896	70 mm MO rond	mid-onder aansl.	461001	stuk	13,25	673	1	
1405918	80 mm MO rond	mid-onder aansl.	461004	stuk	13,25	673	0	
1405926	60x80 mm	VKO vierkant	met bladvanger	457108+461010	stuk	11,75	673	0

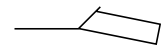
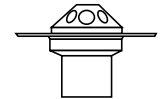
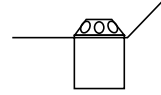
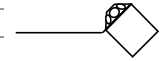
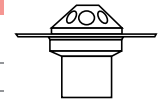

Ketels en warmtepompen

Warmwatertechniek

Leidingsystemen

Stralingswarmte en convectie

Regeling en afsluiters

Pompen en waterdruk

Afvoersystemen, non ferro en dakbedekking

Bevestiging

Luchttechniek

Airconditioning

Gereedschap

Aluminium kiezelbak gesloten uitloop

1405930	350 mm 60x80 mm		457358	stuk	16,75	673	1
---------	-----------------	--	--------	------	-------	-----	---

Aluminium kiezelbak

1405934	60x100 mm	VKO vierkant	met bladvanger	457101+461013	stuk	12,50	673	0
---------	-----------	--------------	----------------	---------------	------	-------	-----	---

Aluminium kiezelbak gesloten uitloop







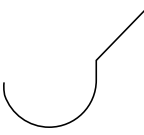
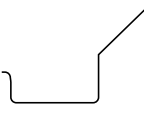
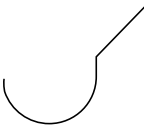

1405935	350 mm 60x100 mm		457351	stuk	18,25	673	1
1405937	160 mm 60x80 mm		457258	stuk	13,75	673	1
1405938	160 mm 60x100 mm		457251	stuk	14,75	673	1

Aluminium kiezelbak VKA

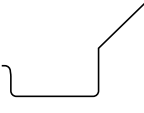
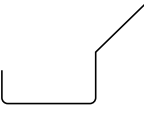
2113438	60x80 mm		2113438	stuk	18,50	454	1
---------	----------	--	---------	------	-------	-----	---

Art.nr Specificaties Lev.nr Ehd Prijs Grp CC

Dakgootbeugels

Art.nr	Specificaties	Lev.nr	Ehd	Prijs	Grp	CC	
Dakgootbeugels							
Ketels en warmtepompen		M30 Dakgootbeugel					
	1760092 25x5 mm 45°	met lip	1760092	stuk	2,19	421 0	
Warmwatertechniek		B30 Dakgootbeugel					
	1760009 25x5 mm 45°	met lip	1760009	stuk	2,19	421 0	
Leidingsystemen		M37 Dakgootbeugel					
		1760238 30x5 mm 45°	met lip	1760238	stuk	2,19	421 0
		1760386 30x5 mm	met staart 20 cm	1760386	stuk	3,24	421 0
		1760130 30x5 mm 45°	met tapgat	1760130	stuk	2,46	421 0
		1760548 30x5 mm 90°	met tapgat	1760548	stuk	2,74	421 1
		1760556 30x5 mm 90°	met lip	1760556	stuk	2,46	421 1
Stralingswarmte en convectie		B37 Dakgootbeugel					
		1760564 30x5 mm	met lip renovatie	1760564	stuk	3,44	421 1
Regeling en afsluiters		B37 Dakgootbeugel					
		1760246 30x5 mm 45°	met lip	1760246	stuk	2,33	421 0
		1760106 30x5 mm 45°	met tapgat	1760106	stuk	2,46	421 0
		1760432 30x5 mm 90°	met lip	1760432	stuk	2,46	421 1
		1760440 30x5 mm 90°	met tapgat	1760440	stuk	2,74	421 1
Pompen en waterdruk		B37 Dakgootbeugel					
		1760459 30x5 mm	met lip renovatie	1760459	stuk	3,84	421 1
		M44 Dakgootbeugel					
		1760300 30x5 mm 45°	met lip	1760300	stuk	2,47	421 0
		1760149 30x5mm 45°	met tapgat	1760149	stuk	2,64	421 0
		1760580 30x6 mm 45°	met lip	1760580	stuk	2,94	421 1
		1760610 30x6 mm 45°	met tapgat	1760610	stuk	3,14	421 1
Afvoersystemen, non ferro en dakbedekking		B44 Dakgootbeugel					
		1760599 30x6 mm 90°	met lip	1760599	stuk	3,21	421 1
		1760602 30x6 mm 90°	met tapgat	1760602	stuk	3,41	421 1
		1760572 30x5 mm	met lip renovatie	1760572	stuk	3,99	421 1
		1760254 30x5 mm 45°	met lip	1760254	stuk	2,47	421 0
		1760114 30x5 mm 45°	met tapgat	1760114	stuk	2,64	421 0
Bevestiging		B44 Dakgootbeugel					
		1760158 30x5 mm 40°		1760158	stuk	2,64	421 1
		1760491 30x6 mm 45°	met tapgat	1760491	stuk	3,14	421 1
		1760467 30x6 mm 90°	met lip	1760467	stuk	3,21	421 1
		1760475 30x6 mm 90°	met tapgat	1760475	stuk	3,41	421 1
		1760483 30x6 mm	met lip renovatie	1760483	stuk	4,19	421 1
Luchttechniek		Hoekstaal gegalvaniseerd per meter met sleufgaten					
		1760157 20x20x3 mm		1760157	mtr	3,71	421 0
Airconditioning		Hoekstaal gegalvaniseerd per meter met sleufgaten					
		1760157 20x20x3 mm		1760157	mtr	3,71	421 0
Gereedschap		Hoekstaal gegalvaniseerd per meter met sleufgaten					
		1760157 20x20x3 mm		1760157	mtr	3,71	421 0

Art.nr	Specificaties	Lev.nr	Ehd	Prijs	Grp	CC
--------	---------------	--------	-----	-------	-----	----

NEBIPROFA dakbedekking**Onderlagen glasvlies geblazen bitumen****Profaglas**

1850059	rol à 20 m	240P11	30207200	rol	34,75	435	1
1850075	rol à 10 m	240P14	30207220	rol	34,25	435	1
1850076	rol à 20 m	240P61	150063012000	rol	45,25	435	1
1850091	rol à 20 m	250P16	30207240	rol	36,25	435	1

Onderlagen polyester geblazen bitumen**Profacoat**

1850113	rol à 20 m	260P10	71222102	rol	68,50	435	1
1850872	rol à 20 m	260P60	71222103	rol	68,50	435	1

Profabase

1851063	rol à 20 m	260P11	71122100	rol	71,00	435	1
1851071	rol à 10 m	260P14	71132100	rol	48,25	435	1

Ketels en
warmtepompen

Warmwatertechniek

Leidingsystemen

Stralingswarmte en
convectieRegeling en
afsluitersPompen en
waterdrukAfvoersystemen,
non ferro en
dakbedekking

Bevestiging

Luchttechniek

Airconditioning

Gereedschap



HET DAK

MET EEN VEELZIJDIGE ROLVERDELING

Of er nu woningen, kantoren of bedrijfshallen gebouwd worden, als dakvorm wordt meer en meer voor vlak gekozen. Dat heeft zo zijn voordelen, want het vlakke dak schept veel ruimte waar in vele gevallen niets mee gedaan wordt. Heeft u er wel eens bij stilgestaan waarvoor het vlakke dak gebruikt zou kunnen worden? Wij wel. Daarom heeft Nebiprofa meerdere systemen ontwikkeld waarmee daken geschikt worden voor vele toepassingen.

Even een voorbeeld:

Een modern kantorenpand, hartje stad. Met diverse dakvlakken op verschillende niveaus. Geef de dakvlakken

een recreatieve functie. Ontwerp een afwisselende daktuin, zodat het dak een veelzijdige functie krijgt.

De basis voor dit veelzijdige dak is het Nebiprofa "groen systeem". Laat u informeren en adviseren over de vele mogelijkheden.

Nebiprofa BV

Postbus 45, 4780 AA Moerdijk

Telefoon: 0168 - 409 309

Telefax: 0168 - 409 312

E-mail: verkoop@nebiprofa.nl

Internet: www.nebiprofa.nl

Art.nr	Specificaties	Lev.nr	Ehd	Prijs	Grp	CC
--------	---------------	--------	-----	-------	-----	----

NEBIPROFA dakbedekking**Onderlagen polyester gemodificeerd bitumen****Profacoat**

1850880	rol à 15 m	eps	72222104	rol	65,50	435	1
1851225	rol à 20 m	460P60	72092100	rol	68,00	435	1

Profabase

1850874	rol à 10 m	universeel 3mm	72212103	rol	49,00	435	1
---------	------------	----------------	----------	-----	-------	-----	---

Toplagen SBS polyester (glas) gemodificeerd bitumen**Profaflex**

1851152	rol à 7,5 m	370K14 mec	1553112	rol	51,00	435	1
1851160	rol à 7,5 m	370K24 min mec	1566032	rol	51,00	435	1
1850876	rol à 7,5 m	370K24 hi-speed granulaat	1566667	rol	61,50	435	1

Toplaag polyester glasvezel combinatie SBS gemodificeerd bitumen**Profaflex**

1850875	rol à 7,5 m	370K23 raie	72142105	rol	67,00	435	1
---------	-------------	-------------	----------	-----	-------	-----	---

Toplagen APP polyester (glas) gemodificeerd bitumen**Profagum**

1851233	rol à 7,5 m	470K14 470	1513246	rol	46,00	435	1
1851241	rol à 7,5 m	470K24 470 min	1525736	rol	46,75	435	1
1850590	rol à 7,5 m	470K24 470 min zwart	1526136	rol	59,00	435	1
1850547	rol à 7,5 m	460K14 460	1510336	rol	43,25	435	1
1850555	rol à 7,5 m	460K24 460 min	1521836	rol	44,25	435	1

Armour

1851268	rol à 7,5 m	470K14 cool	1525878	rol	47,75	435	1
---------	-------------	-------------	---------	-----	-------	-----	---

Dampremmende onderlaag**PE-folie T200**

1851284	per rol 200m2		30045580	rol	68,00	435	1
---------	---------------	--	----------	-----	-------	-----	---

Iko shingles op basis van geblazen bitumen**Shingles pak à 3 m2**

1851292	dual-brown		70010207	pak	36,00	435	1
1851314	chapel-gray		70010206	pak	36,00	435	1
1851322	tile-red		70010210	pak	36,00	435	1
1851330	flaming-red		70010214	pak	36,00	435	1
1851349	black		70010201	pak	36,00	435	1
1851357	forest-green		70010204	pak	36,00	435	1

Leislag / grind**Leislag H-25 grof**

1850210	zak à 30 kg		30214940	zak	10,75	435	1
---------	-------------	--	----------	-----	-------	-----	---

Grind 2/4

1850474	zak à 25 kg		30008120	zak	7,10	435	1
---------	-------------	--	----------	-----	------	-----	---

Bitutect zelfklevend afdichtingsband**SBS gemodificeerd bitumen afgewerkt met lood folie**

1851365	1000x10 cm		30045690	rol	9,70	435	1
1851373	1000x20 cm		30045710	rol	19,50	435	1

Bitumen**Bitumen 110/30 esso**

1851713	pak a 20 kg		30008020	stuk	25,00	435	1
---------	-------------	--	----------	------	-------	-----	---

Vloeibaar zink**2-componenten polyurethaan coating**

1850680	set 2 kg		30045380		37,75	435	1
---------	----------	--	----------	--	-------	-----	---

Busproducten dakbedekking**Tixophalte bitumen afdichtingskit**

1800825	koker à 310 ml		30044190	stuk	6,30	435	0
1800833	worst à 1,4 l		30044200	stuk	13,50	435	1
1800841	worst à 2,8 l		30044210	stuk	24,25	435	1

Quick primer per bus

1851624	0.6 l	sputbus	02401180	bus	8,30	435	1
1851411	5 l		02401150	bus	22,00	435	1
1851438	10 l		51007000100	bus	39,00	435	1
1850229	25 l		02401160	bus	57,00	435	1

Ketels en
warmtepompen

Warmwatertechniek

Leidingsystemen

Stralingswarmte en
convectieRegeling en
afsluitersPompen en
waterdrukAfvoersystemen,
non ferro en
dakbedekking

Bevestiging

Luchttechniek

Airconditioning

Gereedschap

Art.nr	Specificaties	Lev.nr	Ehd	Prijs	Grp	CC
--------	---------------	--------	-----	-------	-----	----

NEBIPROFA dakbedekking

Busproducten dakbedekking

Koude kleefstof per bus

1851527	10 l	520005000100	bus	39,00	435	1
1850237	25 l	02401910	bus	54,50	435	1

Dakpasta dik per bus

1851470	1 l	520004000010	bus	8,50	435	1
1851489	5 l	520004000050	bus	29,50	435	1

Dakzilver per bus

1851543	5 l	02410760	bus	39,00	435	1
---------	-----	----------	-----	-------	-----	---

Elastisch dakcoating

1851381	5kg	02401510	bus	25,50	435	1
---------	-----	----------	-----	-------	-----	---

Isolatieplaten vlak

Dykotop GG EPS 100 cachering

1850288	120x100x5 cm	prijs per plaat	30047440	m2	12,50	435	1
1850326	120x100x6 cm	prijs per plaat	30047460	m2	13,50	435	1
1850334	120x100x7 cm	prijs per plaat	30047470	m2	14,75	435	1
1851055	120x100x8 cm	prijs per plaat	30047490	m2	16,00	435	1
1850342	120x100x9 cm	prijs per plaat	30047500	m2	17,00	435	1

Polyurethaan dak- en vloerplaten vlak

Eurothane plaat BGV(BI-3)

1851020	120x60x3 cm	prijs per plaat	96013	m2	11,25	435	1
1851004	120x60x4 cm	prijs per plaat	96014	m2	13,25	435	1
1850245	120x60x5 cm	prijs per plaat	96015	m2	15,00	435	1
1850253	120x60x6 cm	prijs per plaat	96016	m2	17,00	435	1
1850261	120x60x7 cm	prijs per plaat	96017	m2	19,75	435	1
1850877	120x60x8 cm	prijs per plaat	96018	m2	22,00	435	1
1850722	120x60x10cm	prijs per plaat	96020	m2	34,25	435	1

Eurothane Silver

1852020	120x100x5cm	prijs per plaat	30072240	m2	19,25	435	1
---------	-------------	-----------------	----------	----	-------	-----	---

Eurothane Powerdeck Tau-Foam

1850470	120x100x40cm	prijs per plaat	30205561	m2	18,00	435	1
1851015	120x100x50cm	prijs per plaat	30205571	m2	21,00	435	1

Schroten

PU schroot bekleed

1850997	120x10 cm		30608740	stuk	2,86	435	1
1850873	120x15 cm		30064500	stuk	5,00	435	1

Steenwol schroot

1850865	10x10x100 cm		30067860	stuk	1,36	435	1
1850644	15x15x100 cm		30067870	stuk	2,43	435	1

Tegeldragers

Tegeldragers

1850882	10x10x1cm	150 p/pak	30013190	pak	32,00	435	1
---------	-----------	-----------	----------	-----	-------	-----	---

Royal aluminium dakrandprofielen

Royal - standaard daktrim blank

1850867	30x28mm L=2,5m		30011000	stuk	4,82	435	1
1850857	35x28mm L=2,5m		30084240	stuk	5,90	435	1
1850868	35x35mm L=2,5m		30011010	stuk	5,50	435	1
1850858	35x45mm L=2,5m		30084250	stuk	7,20	435	1
1850869	45x45mm L=2,5m		30084280	stuk	7,20	435	1
1850870	60x45mm L=2,5m		30084310	stuk	8,00	435	1
1850871	60x64mm L=2,5m		30084320	stuk	9,20	435	1
1850820	45x50mm L=2,5m		30085730	stuk	11,00	435	1

Royal knelprofiel blank

1851115	50mm L=2.5mtr		5493081	stuk	9,40	435	1
---------	---------------	--	---------	------	------	-----	---

Dakafvoeren in lood

Loden steekstuk, plakplaat midden onder

1850077	330x300mm	aansluiting 70mm	30014330	stuk	13,75	435	1
1850070	330x300mm	aansluiting 80mm	30014340	stuk	14,25	435	1
1850073	330x300mm	aansluiting 100mm	30014360	stuk	15,00	435	1

Loden kiezelbak, plakplaat uitloop dicht

1851510	330x300mm	aansluiting 60x80mm	30014440	stuk	15,00	435	1
---------	-----------	---------------------	----------	------	-------	-----	---

Ketels en
warmtepompen

Warmwatertechniek

Leidingsystemen

Stralingswarmte en
convectie

Regeling en
afsluiters

Pompen en
waterdruk

Afvoersystemen,
non ferro en
dakbedekking

Bevestiging

Luchttechniek

Airconditioning

Gereedschap



Art.nr	Specificaties	Lev.nr	Ehd	Prijs	Grp	CC
--------	---------------	--------	-----	-------	-----	----

NEBIPROFA dakbedekking**Ikofix drukverdeelplaten voor diverse ondergronden****Stalen drukverdeelplaat DVP-EF**

1850520	70x1,0 N	500 stuks	30041950	stuk	43,50	435	1
1850086	80x40x1,0D	500 stuks	30071780	stuk	30,75	435	1
1850093	80x40x1,0N	500 stuks	30071790	stuk	30,75	435	1

Ikofix dakschroeven (EDS-S) voor stalen ondergrond**Dakschroef, trompetkop PH2**

1850465	4.2x25mm	1000stuks	30042030	pak	14,75	435	1
1850088	4.2x45mm	1000stuks	30042050	pak	19,50	435	1
1850089	4.2x55mm	1000stuks	30042060	pak	23,00	435	1
1850087	4.2x65mm	1000stuks	30042070	pak	25,25	435	1
1850482	4.2x75 mm	1000 stuks	30042080	pak	29,50	435	1
1850490	4.8x85 mm	500 stuks	30042150	pak	24,50	435	1
1850512	4.8x90 mm	500 stuks	30042160	pak	25,50	435	1
1851632	4.8x110 mm	500 stuks	30042180	pak	33,50	435	1

Ikofix asfaltnagels (RAN)**Asfaltnagel, electrolytisch verzinkt**

1850085	3.0x20mm	5kg	30041790	pak	21,00	435	1
1850014	3.0x25mm	5kg	30041800	pak	20,50	435	1
1850016	3x30mm	5kg	30041820	pak	20,50	435	1

Ketels en
warmtepompen

Warmwatertechniek

Leidingsystemen

Stralingswarmte en
convectieRegeling en
afsluitersPompen en
waterdrukAfvoersystemen,
non ferro en
dakbedekking

Bevestiging

Luchttechniek

Airconditioning

Gereedschap

Ketels en
warmtepompen

Warmwatertechniek

Leidingsystemen

Stralingswarmte en
convectie

Regeling en
afsluiters

Pompen en
waterdruk

Afvoersystemen,
non ferro en
dakbedekking

Bevestiging

Luchttechniek

Airconditioning

Gereedschap

Bevestiging

Beugels voor pijp, kanaal, dakgoot

FLAMCO beugels en ophangstroppen	676
WALRAVEN beugels	680-681
BANNINGER kunststofclips	685
Bevestigingsmateriaal voor riolering en HWA	686
Merkloos / overige beugels	687

Bevestiging

FLAMCO bevestigingsmateriaal	689
WALRAVEN bevestigingsmateriaal	692
Bevestigingsmateriaal	699

Radiatorbeugels en -consoles

DIANORM montagesets	702
DURA consoles	703
VEHA consoles	704
ROFIX consoles	705
FLAMCO RC radiatorconsoles	706
FLAMCO VAN BAAL J-beugels	707
Radiatorconsoles en -voeten	708

Bevestiging

Art.nr Specificaties Lev.nr Ehd Prijs Grp CC

FLAMCO beugels en ophangstropen



BM muurbeugels voor gas- en stoombuis

Muurbeugel BM-HK M8

1741002	1/4"	36100	stuk	1,00	802	1
8810028	3/8"-18 mm	36101	stuk	0,99	802	0
8810036	1/2"-22 mm	36102	stuk	0,99	802	0
8810044	3/4"	36103	stuk	0,99	802	0
8810052	1"	36104	stuk	0,99	802	0
1741030	25 mm	36130	stuk	1,00	802	1
1741032	38 mm	36132	stuk	1,06	802	1



Muurbeugel BM-HK M10

8810060	1 1/4"-42 mm	36205	stuk	1,92	802	0
8810079	1 1/2"	36206	stuk	1,92	802	0
8810087	2"	36207	stuk	1,92	802	0
1741034	44 mm	36233	stuk	1,94	802	1
1741036	51 mm	36234	stuk	1,94	802	0
1741038	57 mm	36235	stuk	1,95	802	0

Muurbeugel BM-HK M12

1741040	64 mm	36336	stuk	3,33	802	1
1741042	70 mm	36337	stuk	3,33	802	1
1741004	76 mm	36338	stuk	3,33	802	0
1741044	83 mm	36339	stuk	3,39	802	1
1741006	89 mm	36340	stuk	3,39	802	0
1741008	102 mm	36342	stuk	3,43	802	1
1741046	108 mm	36343	stuk	4,69	802	1
1741010	114 mm	36344	stuk	4,82	802	1

Muurbeugel BM-HL M8

1741012	1/2"-22 mm	36402	stuk	1,12	802	1
1741014	3/4"	36403	stuk	1,12	802	1
8810141	1"	36404	stuk	1,10	802	1

Muurbeugel BM-HL M10

1741016	1 1/4"	36505	stuk	2,06	802	1
1741018	1 1/2"	36506	stuk	2,06	802	1
1741020	2"	36507	stuk	2,06	802	1

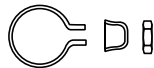

Muurbeugel BM-SU M8

1741022	1/8"-18 mm	36601	stuk	0,62	802	1
8810230	3/4"	36603	stuk	0,67	802	1
8810249	1"	36604	stuk	0,67	802	1

Muurbeugel BM-SU M10

8810257	1 1/4"	36705	stuk	1,31	802	1
1741024	1 1/2"	36706	stuk	1,27	802	1
1741026	102 mm	36842	stuk	2,00	802	1

Klembus voor BM8/BMK8

8840628		80442	stuk	0,29	802	1
---------	--	-------	------	------	-----	---



BM muurbeugels voor dunwandige cv-buis

Muurbeugel BM-HK M8

8810095	12 mm	36110	stuk	0,99	802	1
8810036	1/2"-22 mm	36102	stuk	0,99	802	0
8810109	15 mm	36112	stuk	0,99	802	0
8810117	28 mm	36118	stuk	0,99	802	0
8810125	35 mm	36120	stuk	0,99	802	0

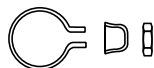

Muurbeugel BM-SU M8

8810389	12 mm	36610	stuk	0,61	802	1
8810397	15 mm	36612	stuk	0,61	802	0
8811180	22 mm	36602	stuk	0,61	802	0
8810400	28 mm	36618	stuk	0,61	802	0
8810419	35 mm	36620	stuk	0,61	802	1

Hoekverbindingsstuk

0701592	RH 90°	71606	stuk	2,41	802	0
---------	--------	-------	------	------	-----	---



BMK muurbeugels voor koperen buis

Muurbeugel BMK-HK M8

8810729	12 mm	38110	stuk	1,47	802	0
8810737	15 mm	38112	stuk	1,54	802	0
8810745	22 mm	38116	stuk	1,67	802	0
8810753	28 mm	38118	stuk	1,67	802	0
8810761	35 mm	38120	stuk	1,92	802	0

Ketels en warmtepompen

Warmwatertechniek

Leidingsystemen

Stralingswarmte en convectie

Regeling en afsluiters

Pompen en waterdruk

Afvoersystemen, non ferro en dakbedekking

Bevestiging

Luchttechniek

Airconditioning

Gereedschap

Art.nr	Specificaties	Lev.nr	Ehd	Prijs	Grp	CC
FLAMCO beugels en ophangstroppen						
BMK muurbeugels voor koperen buis						
Muurbeugel BMK-HK M10						
8811210	42 mm	38122	stuk	2,77	802	0
8811229	54 mm	38124	stuk	2,90	802	0
Muurbeugel BMK-HK M12						
1741048	68 mm	38326	stuk	9,60	802	1
1741050	80 mm	38327	stuk	10,25	802	1
Muurbeugel BMK-HL M8						
8810931	15 mm	38412	stuk	1,60	802	1
8810958	22 mm	38416	stuk	1,79	802	1
8810966	28 mm	38418	stuk	1,86	802	1
8810974	35 mm	38420	stuk	1,97	802	1
Muurbeugel BMK-HL M10						
8811253	42 mm	38422	stuk	2,96	802	1
8811261	54 mm	38424	stuk	3,09	802	1
Muurbeugel BMK-SU M8						
8810834	12 mm	38610	stuk	0,98	802	0
8810842	15 mm	38612	stuk	1,05	802	0
8810850	22 mm	38616	stuk	1,24	802	0
8810869	28 mm	38618	stuk	1,24	802	0
8810877	35 mm	38620	stuk	1,43	802	0
Muurbeugel BMK-SU M10						
8811237	42 mm	38622	stuk	2,15	802	1
8811245	54 mm	38624	stuk	2,21	802	1
Muurbeugel BMK-SU M12						
1741052	80 mm	38827	stuk	7,60	802	1
BMA geluiddempende muurbeugels voor stalen en koperen buis						
Muurbeugel BMA-HK M8						
1741054	15 mm	37012	stuk	1,44	802	0
1741056	1/2"-22 mm	37002	stuk	1,50	802	0
1741058	28 mm	37018	stuk	1,62	802	0
1741060	3/4"	37003	stuk	1,62	802	0
1741062	1"	37004	stuk	1,62	802	0
Muurbeugel BMA-HK M10						
1741064	35 mm	37020	stuk	2,67	802	1
1741066	1 1/4"-42 mm	37005	stuk	2,67	802	0
1741068	1 1/2"	37006	stuk	2,67	802	0
1741070	2"	37007	stuk	2,73	802	0
Muurbeugel BMA-HK M12						
1741072	76 mm	37038	stuk	4,88	802	1
1741074	89 mm	37040	stuk	4,95	802	1
BSA universele montagebeugels						
BSA beugel universeel M8 met inlaag						
1741076	12-13,5 mm	39200	stuk	1,78	802	1
8800367	14-16 mm	39201	stuk	1,81	802	0
8800375	17-19 mm	39202	stuk	1,86	802	0
8800383	20-24 mm	39203	stuk	1,86	802	0
8800391	25-28 mm	39204	stuk	1,92	802	0
8800405	29-33 mm	39205	stuk	2,08	802	0
8300409	33-37 mm	39206	stuk	2,19	802	0
8800413	38-42 mm	39207	stuk	2,51	802	0
8300415	44-49 mm	39208	stuk	2,77	802	0
8800421	50-54 mm	39209	stuk	3,11	802	0
8300430	56-60 mm	39210	stuk	3,30	802	0
8800448	62-64 mm	39550	stuk	4,10	802	0
1741084	75-80 mm	39552	stuk	4,91	802	1
1741086	89-91 mm	39554	stuk	5,20	802	1
1741088	95-102 mm	39556	stuk	5,40	802	1
BSA beugel universeel M10 met inlaag						
1741090	121-127 mm	39559	stuk	6,20	802	1
1741092	133-141 mm	39560	stuk	6,90	802	1
1741094	165-168 mm	39563	stuk	8,70	802	1



Ketels en warmtepompen

Warmwatertechniek

Leidingsystemen

Stralingswarmte en convectie

Regeling en afsluiters

Pompen en waterdruk

Afvoersystemen, non ferro en dakbedekking

Bevestiging

Luchttechniek

Airconditioning

Gereedschap

Art.nr Specificaties Lev.nr Ehd Prijs Grp CC

FLAMCO beugels en ophangstroppen



BK ophangstroppen voor stalen buis

Ophangstrop BK M6

8800278	15 mm	32109	stuk	1,05	802	0
1741114	25 mm	32130	stuk	1,44	802	1
8800308	28 mm	32110	stuk	1,10	802	0
1741116	30 mm	32131	stuk	1,45	802	1
8800359	35 mm	32111	stuk	1,10	802	0
1741118	38 mm	32132	stuk	1,62	802	1
1741120	44 mm	32133	stuk	1,12	802	1
1741122	51 mm	32134	stuk	1,12	802	0
8800154	54 mm	32135	stuk	1,16	802	0
8800014	3/8"-18 mm	32101	stuk	1,05	802	1
8800022	1/2"-22 mm	32102	stuk	1,05	802	0
8800030	3/4"	32103	stuk	1,05	802	0
8800049	1"	32104	stuk	1,10	802	0
8800057	1 1/4"-42 mm	32105	stuk	1,10	802	0
8800065	1 1/2"	32106	stuk	1,10	802	0
8800073	2"	32107	stuk	1,16	802	0

Ophangstrop BK M8

1741124	70 mm	32237	stuk	2,77	802	0
8801193	76 mm	32238	stuk	2,73	802	0
1741126	83 mm	32239	stuk	2,89	802	1
8800863	89 mm	32240	stuk	2,90	802	0
1741130	95 mm	32241	stuk	2,94	802	0
1741108	102 mm	32242	stuk	2,94	802	1

Ophangstrop BK M12

1741132	108 mm	32343	stuk	7,50	802	0
8800871	114 mm	32344	stuk	7,70	802	0
1741134	121 mm	32345	stuk	7,80	802	1
1741138	127 mm	32346	stuk	7,90	802	1
1741140	133 mm	32347	stuk	8,10	802	1
1741110	140 mm	32349	stuk	8,20	802	1
1741142	146 mm	32350	stuk	8,30	802	1
1741146	159 mm	32352	stuk	8,70	802	1
1741112	168 mm	32353	stuk	8,90	802	1
1741148	178 mm	32355	stuk	10,00	802	1
1741154	216 mm	32358	stuk	10,25	802	1
1741156	219 mm	32359	stuk	10,50	802	1
1741158	244 mm	32363	stuk	12,75	802	1
1741162	267 mm	32362	stuk	13,50	802	1
1741164	273 mm	32364	stuk	13,75	802	1
1741166	323 mm	32365	stuk	14,25	802	1
1741168	355 mm	32366	stuk	17,75	802	1
1741170	368 mm	32367	stuk	18,50	802	1

BKI geluiddempende ophangstroppen voor stalen buis



Ophangstrop BKI M6

8810035	15 mm	33009	stuk	1,65	802	0
1741172	22 mm	33014	stuk	1,68	802	0
1741174	28 mm	33010	stuk	1,68	802	0
1741176	35 mm	33011	stuk	1,77	802	0
1741178	42 mm	33012	stuk	1,77	802	0
1741194	44 mm	33033	stuk	1,77	802	1
1741180	54 mm	33013	stuk	1,77	802	0
1741196	57 mm	33035	stuk	1,83	802	1
1741182	1/2"	33002	stuk	1,68	802	0
1741184	3/4"	33003	stuk	1,68	802	0
1741186	1"	33004	stuk	1,77	802	0
1741188	1 1/4"	33005	stuk	1,77	802	0
1741190	1 1/2"	33006	stuk	1,77	802	0
1741192	2"	33007	stuk	1,83	802	0

Ophangstrop BKI M8

1741198	70 mm	33137	stuk	4,40	802	1
1741200	76 mm	33138	stuk	4,44	802	0
1741202	89 mm	33140	stuk	4,72	802	0

Ketels en
warmtepompen

Warmwatertechniek

Leidingsystemen

Stralingswarmte en
convectie

Regeling en
afsluiters

Pompen en
waterdruk

Afvoersystemen,
non ferro en
dakbedekking

Bevestiging

Luchttechniek

Airconditioning

Gereedschap

Art.nr Specificaties Lev.nr Ehd Prijs Grp CC

FLAMCO beugels en ophangstroppen

BKI geluiddempende ophangstroppen voor stalen buis

Ophangstrop BKI M12

1741204	95 mm	33241	stuk	11,00	802	1
1741206	108 mm	33243	stuk	11,00	802	1
1741208	114 mm	33244	stuk	11,25	802	1
1741210	127 mm	33246	stuk	11,50	802	1
1741212	133 mm	33247	stuk	12,00	802	1
1741214	140 mm	33248	stuk	12,00	802	1
1741216	168 mm	33253	stuk	13,00	802	1
1741218	193 mm	33256	stuk	15,00	802	1
1741220	219 mm	33258	stuk	15,50	802	1

Ketels en warmtepompen

BKK ophangstroppen voor koperen buis

Ophangstrop BKK M6

8800464	12 mm	34110	stuk	2,15	802	0
8800472	15 mm	34112	stuk	2,15	802	0
8800480	22 mm	34116	stuk	2,41	802	0
8800499	28 mm	34118	stuk	2,52	802	0
8800502	35 mm	34120	stuk	2,71	802	0
8800510	42 mm	34122	stuk	2,90	802	0
8800529	54 mm	34124	stuk	3,20	802	0



Warmwatertechniek

Leidingsystemen

Ophangstrop BKK M8

1741222	68 mm	34226	stuk	8,00	802	1
1741224	80 mm	34227	stuk	8,50	802	1

Stralingswarmte en convectie

BKP ophangstroppen voor kunststof buis

Ophangstrop BKP M6

1741226	40 mm	32433	stuk	1,18	802	1
1741228	50 mm	32434	stuk	1,23	802	1
8840042	63 mm	32436	stuk	1,31	802	1
1741230	75 mm	32438	stuk	2,06	802	1
1741232	90 mm	32441	stuk	2,18	802	1
8840044	110 mm	32444	stuk	2,30	802	1
1741234	125 mm	32446	stuk	2,50	802	1



Regeling en afsluiters

Ophangstrop BKP M8

1741236	200 mm	32570	stuk	4,31	802	1
---------	--------	-------	------	------	-----	---

Pompen en waterdruk

BKS ophangstroppen voor Sprinkler systemen

Ophangstrop BKS M10

1741238	3/4"	35203	stuk	1,44	802	1
1741240	1 1/4"	35205	stuk	1,45	802	1
1741242	1 1/2"	35206	stuk	1,62	802	1
1741244	2"	35207	stuk	1,62	802	1
1741246	76 mm	35238	stuk	2,94	802	1
1741248	89 mm	35240	stuk	3,00	802	1



Afvoersystemen, non ferro en dakbedekking

Ophangstrop BKS M12

1741250	114 mm	35344	stuk	7,80	802	1
1741252	168 mm	35353	stuk	8,80	802	1
1741254	219 mm	35359	stuk	11,25	802	1

ST steunschalen

Steunhaal ST

1741256	70-83 mm	80508	stuk	4,07	802	1
1741258	89-102 mm	80510	stuk	4,44	802	1
1741260	108-127 mm	80512	stuk	5,80	802	1
1741262	159-178 mm	80514	stuk	9,50	802	1
1741264	193-219 mm	80516	stuk	11,50	802	1
1741266	241-267 mm	80518	stuk	15,00	802	1
1741270	273-299 mm	80519	stuk	18,50	802	1
1741272	323-355 mm	80520	stuk	22,25	802	1



Bevestiging

Luchttechniek

Airconditioning

Art.nr	Specificaties	Lev.nr	Ehd	Prijs	Grp	CC
--------	---------------	--------	-----	-------	-----	----

WALRAVEN beugels



Snelclip kunststof pijpbeugels

snelclip pijpbeugel grijs

1710003	16,8-19,3 mm	1710003	stuk	0,35	421	0
1710005	19,5-21,8 mm	1710005	stuk	0,52	421	0
1710006	24,8-27,8 mm	1710006	stuk	0,61	421	0
1710265	27,8-31,2 mm	1710265	stuk	0,61	421	0
1710007	31,2-35,5 mm	1710007	stuk	0,91	421	0



snelclip pijpbeugel met moer M6 grijs

1710001	11,8-14,3 mm	1710001	stuk	0,37	421	0
1710060	14,3-16,8 mm	1710060	stuk	0,37	421	0
1710008	16,8-19,3 mm	1710008	stuk	0,43	421	0
1710009	19,5-21,8 mm	1710009	stuk	0,59	421	0
1710079	21,8-23,8 mm	1710079	stuk	0,59	421	0
1710010	24,8-27,8 mm	1710010	stuk	0,69	421	0
1710117	27,8-31,2 mm	1710117	stuk	0,69	421	0
1710011	31,2-35,5 mm	1710011	stuk	0,99	421	0

Snelclip accessoires

1730814	Montagemoer voor snelclip per 100 stuks M8	1730814	stuk	0,11	421	0
---------	--	---------	------	------	-----	---

Ketels en
warmtepompen

Warmwatertechniek

Leidingsystemen

Stralingswarmte en
convectie

Regeling en
afsluiters

Pompen en
waterdruk

Afvoersystemen,
non ferro en
dakbedekking

Bevestiging

Luchttechniek

Airconditioning

Gereedschap

Art.nr	Specificaties	Lev.nr	Ehd	Prijs	Grp	CC	
WALRAVEN beugels							
Simple muurbeugels voor stalen buis							
Muurbeugel M8x90							
8842574	15 mm	3805015	stuk	1,79	424	0	
8842576	18 mm	3805018	stuk	1,79	424	1	
8842578	22 mm	3805022	stuk	1,83	424	0	
8842580	28 mm	3805028	stuk	1,91	424	0	
8842582	35 mm	3805035	stuk	1,99	424	0	
8842584	42 mm	3805042	stuk	2,06	424	1	
Simple muurbeugels voor koperen buis (KIWA)							
Muurbeugel M8x90 KIWA							
8842586	12 mm	3809012	stuk	1,68	424	0	
8842588	15 mm	3809015	stuk	1,74	424	0	
8842590	22 mm	3809022	stuk	1,83	424	0	
8842592	28 mm	3809028	stuk	1,96	424	0	
8842594	35 mm	3809035	stuk	2,44	424	0	
8842596	42 mm	3809042	stuk	1,68	424	1	
8842598	51 mm	3809054	stuk	1,75	424	1	
Simple geluiddempende muurbeugels							
Muurbeugel M8x90 met inlaag							
8842600	12 mm	3795012	stuk	2,00	424	1	
8842602	15 mm	3795015	stuk	2,24	424	0	
8842604	18 mm	3795018	stuk	2,26	424	1	
8842606	22 mm	3795022	stuk	2,31	424	0	
8842608	28 mm	3795028	stuk	2,36	424	1	
8842610	35 mm	3795035	stuk	2,44	424	1	
8842612	42 mm	3795042	stuk	2,45	424	0	
Micromat geluiddempende pijpbeugels(KIWA)							
Pijpbeugel met inlaag M8							
8842066	15-16 mm	3315016	stuk	0,87	424	0	
8842068	17-18 mm	3315018	stuk	0,95	424	0	
8842070	21-22 mm	3315022	stuk	0,98	424	0	
8842072	27-28 mm	3315028	stuk	1,11	424	0	
8842074	32-33 mm	3315033	stuk	1,09	424	0	
8842076	34-35 mm	3315035	stuk	1,22	424	0	
8842078	42-43 mm	3315043	stuk	1,40	424	0	
Bismat 2000 geluiddempende pijpbeugels							
Pijpbeugel met rubber inlaag M8							
8842102	11-14 mm	3413014	stuk	1,21	424	0	
8842104	15-18 mm	3413018	stuk	1,21	424	0	
8842106	20-23 mm	3413023	stuk	1,32	424	0	
8842108	25-28 mm	3413028	stuk	1,32	424	0	
8842110	31-35 mm	3413035	stuk	1,43	424	0	
8842112	36-39 mm	3413039	stuk	1,48	424	0	
8842114	40-43 mm	3413043	stuk	1,48	424	0	
8842116	44-45 mm	3413045	stuk	1,65	424	0	
8842118	48-53 mm	3413053	stuk	1,65	424	0	
8842120	54 mm	3413054	stuk	1,70	424	1	
8842122	57-63 mm	3413063	stuk	2,03	424	0	
Pijpbeugel met rubber inlaag M8/10							
8842124	57-64 mm	3403064	stuk	4,46	424	0	
8842126	64-70 mm	3403070	stuk	3,95	424	1	
8842128	73-80 mm	3403080	stuk	3,96	424	0	
8842130	83-91 mm	3403091	stuk	4,55	424	0	
8842132	100-105 mm	3403105	stuk	4,98	424	0	
8842134	108-114 mm	3403114	stuk	5,10	424	0	
8842136	116-119 mm	3403119	stuk	5,90	424	1	
8842138	122-125 mm	3403125	stuk	6,10	424	0	
8842140	133-141 mm	3403141	stuk	6,40	424	1	
Bismat 5000 geluiddempende pijpbeugels							
Pijpbeugel met rubber inlaag M8							
1743294	15-16 mm	3483018	stuk	1,64	424	1	
1743296	20-23 mm	3483023	stuk	1,64	424	1	
1743298	25-28 mm	3483028	stuk	1,72	424	1	
1743300	31-35 mm	3483035	stuk	1,87	424	1	
1743302	40-43 mm	3483043	stuk	1,97	424	0	
1743304	48-53 mm	3483053	stuk	2,14	424	0	
1743306	64-67 mm	3483067	stuk	4,53	424	1	
1743308	70-76 mm	3483075	stuk	4,82	424	1	

Ketels en warmtepompen

Warmwatertechniek

Leidingsystemen

Stralingswarmte en convectie

Regeling en afsluiters

Pompen en waterdruk

Afvoersystemen, non ferro en dakbedekking

Bevestiging

Luchttechniek

Airconditioning

Gereedschap

Art.nr Specificaties Lev.nr Ehd Prijs Grp CC

WALRAVEN beugels

Bismat 5000 geluiddempende pijpbeugels

Pijpbeugel met rubber inlaag M10

1743310	87-91 mm	3483090	stuk	4,82	424	1
1743312	110-114 mm	3483110	stuk	5,50	424	1

Bifix 1301 geluiddempende pijpbeugels

Pijpbeugel met rubber inlaag M8

8842080	11-15 mm	3113015	stuk	1,25	424	0
8842082	14-18 mm	3113018	stuk	1,32	424	0
8842084	19-23 mm	3113023	stuk	1,32	424	0
8842086	24-29 mm	3113029	stuk	1,45	424	0
8842088	30-35 mm	3113035	stuk	1,71	424	0
8842090	38-43 mm	3113043	stuk	1,71	424	0
8842092	48-54 mm	3113054	stuk	2,04	424	0
8842094	57-63 mm	3113063	stuk	2,70	424	0
8842096	64-67 mm	3113067	stuk	3,09	424	0
8842098	70-76 mm	3113076	stuk	3,16	424	0
8842100	79-85 mm	3113085	stuk	3,36	424	0

Pijpbeugel met rubber inlaag M10

8842144	19-23 mm	3123023	stuk	1,71	424	1
8842148	30-35 mm	3123035	stuk	1,98	424	1
8842150	38-43 mm	3123043	stuk	2,17	424	1
8842152	48-54 mm	3123054	stuk	2,44	424	1
8842154	57-63 mm	3123063	stuk	2,57	424	1
8842156	64-67 mm	3123067	stuk	3,09	424	1
8842158	70-76 mm	3123076	stuk	3,22	424	1
8842160	79-85 mm	3123085	stuk	3,22	424	1
8842162	86-91 mm	3123091	stuk	3,89	424	0
8842164	100-108 mm	3123106	stuk	4,13	424	1
8842166	108-116 mm	3123116	stuk	4,20	424	0
8842168	124-132 mm	3123132	stuk	4,79	424	0
8842170	133-141 mm	3123141	stuk	5,20	424	0
8842172	159-168 mm	3123168	stuk	9,60	424	0
8842174	210-219 mm	3123219	stuk	11,00	424	1

Bifix 300/415 pijpbeugels

Pijpbeugel zonder inlaag M8

8842002	15-17 mm	3013017	stuk	0,95	424	0
8842004	18-22 mm	3013022	stuk	0,95	424	0
8842006	21-23 mm	3013023	stuk	1,01	424	0
8842008	26-30 mm	3013030	stuk	1,01	424	0
8842010	32-34 mm	3013034	stuk	1,01	424	0
8842012	38-42 mm	3013042	stuk	1,01	424	0
8842014	47-51 mm	3013051	stuk	1,13	424	0
8842016	54-60 mm	3013060	stuk	1,19	424	0
8842018	62-68 mm	3013068	stuk	1,36	424	0
8842020	72-76 mm	3013076	stuk	1,96	424	0
8842022	79-85 mm	3013085	stuk	1,96	424	1

Pijpbeugel zonder inlaag M10

8842024	18-22 mm	3023022	stuk	1,30	424	1
8842026	26-30 mm	3023030	stuk	1,31	424	1
8842030	38-42 mm	3023042	stuk	1,48	424	0
8842032	47-51 mm	3023051	stuk	1,48	424	0
8842034	54-60 mm	3023060	stuk	1,60	424	0
8842036	72-76 mm	3023076	stuk	2,01	424	0
8842038	85-89 mm	3023089	stuk	2,25	424	0
8842040	94-100 mm	3023094	stuk	2,84	424	1
8842042	100-105 mm	3023105	stuk	2,37	424	1
8842044	106-111 mm	3023111	stuk	2,49	424	1
8842046	110-118 mm	3023118	stuk	2,90	424	0
8842048	122-127 mm	3023127	stuk	3,08	424	1
8842050	129-134 mm	3023134	stuk	3,37	424	1
8842052	139-144 mm	3023144	stuk	3,50	424	0
8842054	146-151 mm	3023151	stuk	3,66	424	1
8842056	157-162 mm	3023162	stuk	3,79	424	0
8842058	164-169 mm	3023169	stuk	3,89	424	1
8842060	170-180 mm	3023180	stuk	6,00	424	1
8842062	180-190 mm	3023190	stuk	5,90	424	1
8842064	190-200 mm	3023199	stuk	6,10	424	1



Ketels en
warmtepompen

Warmwatertechniek

Leidingsystemen

Stralingswarmte en
convectie

Regeling en
afsluiters

Pompen en
waterdruk

Afvoersystemen,
non ferro en
dakbedekking

Bevestiging

Luchttechniek

Airconditioning

Gereedschap



Art.nr	Specificaties	Lev.nr	Ehd	Prijs	Grp	CC
WALRAVEN beugels						
Bifix 300/415 pijpbeugels						
RVS pijpbeugel M8						
8842182	100 mm	4157100	stuk	11,00	424	1
8842186	110 mm	4157110	stuk	11,25	424	1
8842190	125 mm	4157125	stuk	11,50	424	1
Zamak sierpijpbeugels						
Beugel voor roodkoperen buis M6						
1710133	12 mm	0827012	stuk	0,63	424	0
1710141	15 mm	0827015	stuk	0,69	424	0
1710168	22 mm	0827022	stuk	0,94	424	0
1710176	28 mm	0827028	stuk	0,95	424	0
1710184	35 mm	0827035	stuk	1,57	424	0
1710192	42 mm	0827042	stuk	2,88	424	1
1710206	54 mm	0827054	stuk	4,14	424	1
Ophangoog type 887						
1740067	M6	6803706	stuk	0,82	424	0
1740075	M8	6803708	stuk	0,82	424	0
Duplo stalen cv-beugels						
Dubbele pijpbeugel elektrolytisch verzinkt						
8842176	15 mm	3225015	stuk	1,36	424	0
8842178	22 mm	3225022	stuk	1,41	424	0
Vormstuk kunststof						
1731068	15-18 mm	0840015	stuk	0,53	424	1
1731076	1/2"-22 mm	0840021	stuk	0,53	424	0
StarQuick beugels						
Beugel						
1710277	12-14 mm	0854012	stuk	0,38	424	0
1710279	15-16 mm	0854015	stuk	0,38	424	0
1710281	20-23 mm	0854022	stuk	0,57	424	0
1710283	25-28 mm	4012195595694	stuk	0,66	424	0
1743048	32-35 mm	0854035	stuk	1,26	424	0
Beugel met montagevoer M6						
1710287	12-14 mm	0854612	stuk	0,49	424	0
1710289	15-16 mm	0854615	stuk	0,49	424	0
1710291	20-23 mm	0854622	stuk	0,67	424	0
1710293	25-28 mm	0854628	stuk	0,77	424	0
1743042	17-19 mm	0854618	stuk	0,55	424	0
1743050	32-35 mm	0854635	stuk	1,37	424	0
1743052	40-44 mm	0854642	stuk	1,69	424	0
1743054	50-54 mm	0854654	stuk	2,20	424	0
StarQuick accessoires						
1710273	Montagevoer M6	0854006	stuk	0,08	424	0
1710729	Starquick duploplaat voor StarQuick t/m20-23mm	0854000	stuk	0,55	424	0
1743056	Starquick rail 15 cm	0854316	stuk	0,88	424	1
1743058	Starquick rail 100 cm	0854325	stuk	4,25	424	1
1743060	Starquick rail-adapter	0854313	stuk	0,55	424	1
Polymat kunststof pijpbeugels						
Polymat pijpbeugel kunststof						
1743064	16 mm	1702016	stuk	1,63	424	0
1743066	20 mm	1702020	stuk	1,58	424	0
1743068	25 mm	1702025	stuk	1,70	424	0
1743070	32 mm	1702032	stuk	1,83	424	1

Ketels en warmtepompen

Warmwatertechniek

Leidingsystemen

Stralingswarmte en convectie

Regeling en afsluiters

Pompen en waterdruk

Afvoersystemen, non ferro en dakbedekking

Bevestiging

Luchttechniek

Airconditioning

Gereedschap

Art.nr Specificaties Lev.nr Ehd Prijs Grp CC

WALRAVEN beugels

OBO 3000 pijpbeugels voor kunststof

OBO-beugel elektrolytisch verzinkt, M8, voor kunststof buis

	1741217 32 mm	0811032	stuk	2,07	424	0
	1741225 40 mm	0811040	stuk	2,12	424	0
	1741233 50 mm	0811050	stuk	2,24	424	0
	1741268 75 mm	0811075	stuk	3,12	424	0
	1741284 110 mm	0811110	stuk	3,99	424	0
	1741292 125 mm	0811125	stuk	5,40	424	0
	1741306 160 mm	0811160	stuk	6,00	424	0
	1741314 200 mm	0811200	stuk	7,20	424	1

Aluminium rookgasafvoerbeugels

Aluminium beugel voor dikwandige aluminium buis M8

	1740040 180 mm	4120180	stuk	4,12	424	0
	1740059 200 mm	4120200	stuk	4,46	424	0

Aluminium beugel M6 met klemnok en houtdraadpen

	1740466 70 mm	4109070	stuk	2,57	424	0
	1740547 150 mm	4109150	stuk	3,53	424	0

B-beugels voor HWA en riolering

PVC B-beugel zonder pen

	1740032 32 mm	grijs	1300032	stuk	0,92	424	0
	1741101 70 mm	grijs	1300070	stuk	1,10	424	0
	1741144 100 mm	grijs	1300100	stuk	1,33	424	0
	1740091 80 mm	wit	1301080	stuk	1,33	424	0
	1740016 160 mm	model B-1 zwaar	1370160	stuk	4,20	424	1

Verstelbare rioolbeugel thermisch verzinkt M10

	1760173 59-63 mm	4281066	stuk	6,00	424	0
	1760297 79-83 mm	4281085	stuk	6,30	424	0
	1760319 83-87 mm	4281089	stuk	6,30	424	1
	1760327 110-112 mm	4281116	stuk	7,00	424	0
	1760335 134-139 mm	4281139	stuk	7,90	424	0
	1760343 159-163 mm	4281165	stuk	8,90	424	0
	1760351 210-214 mm	4281215	stuk	11,00	424	1

Anti klimbeugel tot 100 mm

	1760122	4191810	stuk	26,25	424	0
---	---------	---------	------	-------	-----	---

Schroefbeugels 732

Schroef afstandbeugel gegalvaniseerd 732

	1743014 22 mm	0820022	stuk	0,93	424	1
	1743016 28 mm	0820028	stuk	0,99	424	1

Ophangpijpbeugels

1-delige pijpbeugel met rubber inlaag

	8842180 57 mm	3385057	stuk	2,60	424	1
	8842184 60 mm	3385060	stuk	2,72	424	1
	8842188 70 mm	3385070	stuk	2,90	424	1
	8842192 75 mm	3385076	stuk	3,02	424	1
	8842194 89 mm	3385089	stuk	3,36	424	1
	8842196 108 mm	3385108	stuk	3,66	424	1
	8842198 114 mm	3385114	stuk	3,82	424	1
	8842200 140 mm	3385140	stuk	6,00	424	1
	8842202 168 mm	3385168	stuk	5,40	424	1
	8842204 219 mm	3385219	stuk	6,90	424	1

Bladophangoog 680 voor ind. beugel

	8842206 M8	6803008	stuk	1,34	424	1
	8842208 M10	6803010	stuk	1,41	424	1
	8842210 M12	6803012	stuk	3,33	424	1

Ketels en
warmtepompen

Warmwatertechniek

Leidingsystemen

Stralingswarmte en
convectie

Regeling en
afsluiters

Pompen en
waterdruk

Afvoersystemen,
non ferro en
dakbedekking

Bevestiging

Luchttechniek

Airconditioning

Gereedschap

Art.nr	Specificaties	Lev.nr	Ehd	Prijs	Grp	CC
--------	---------------	--------	-----	-------	-----	----

BANNINGER kunststofclips

Kunststof clip		Banninger kunststofclips				
1710044	22 mm	enkel	9826/20-22	stuk	0,32	421 0
1710052	28 mm	enkel	9826/28	stuk	0,58	421 0
1710109	22/22 mm	dubbel	9827/20-22	stuk	0,42	421 0

Ketels en
warmtepompen

Warmwatertechniek

Leidingsystemen

Stralingswarmte en
convectie

Regeling en
afsluiters

Pompen en
waterdruk

Afvoersystemen,
non ferro en
dakbedekking

Bevestiging

Luchttechniek

Airconditioning

Gereedschap

Art.nr	Specificaties	Lev.nr	Ehd	Prijs	Grp	CC
--------	---------------	--------	-----	-------	-----	----

Bevestigingsmateriaal voor riolering en HWA

Zadels

PVC zadel grijs type 180

1710311	32 mm	1710311	stuk	0,58	424	0
1710338	40 mm	1710338	stuk	0,59	424	0
1710346	50 mm	1710346	stuk	0,71	424	0



Zadel PVC

1710370	32 mm	1710370	stuk	0,46	421	0
1710389	40 mm	1710389	stuk	0,49	421	0

Beugels

PVC B-beugel zonder pen

1741063	40 mm	grijs	1300040	stuk	0,92	424	0
1741071	50 mm	grijs	1300050	stuk	0,92	424	0
1741128	75 mm	grijs	1300075	stuk	1,15	424	0
1741136	80 mm	grijs	1300080	stuk	1,16	424	0
1741152	110 mm	grijs	1300110	stuk	1,44	424	0
1741160	125 mm	grijs	1300125	stuk	1,61	424	0



Muurpen voor PVC B-beugel thermisch verzinkt type 140

1740083	65 mm	1401065	stuk	0,75	424	0
---------	-------	---------	------	------	-----	---

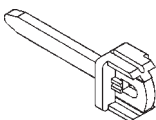

Klemnok voor PVC B-beugel grijs

1740296	M6	1452006	stuk	0,62	424	0
1740024	M8	1452008	stuk	0,62	424	0



Ketels en
warmtepompen

Warmwatertechniek

Leidingsystemen

Stralingswarmte en
convectie

Regeling en
afsluiters

Pompen en
waterdruk

Afvoersystemen,
non ferro en
dakbedekking

Bevestiging

Luchttechniek

Airconditioning

Gereedschap

Art.nr	Specificaties	Lev.nr	Ehd	Prijs	Grp	CC
Merkloos / overige beugels						
pijpbeugels, muurbeugel, pvc en roodkoper zadels, reduc.nippel, inlegs						
Roodkoperen zadel						
1710486	12 mm enkel	1710486	stuk	0,11	421	0
1710494	15 mm enkel	1710494	stuk	0,12	421	0
1710508	22 mm enkel	1710508	stuk	0,17	421	0
1710559	12 mm dubbel	1710559	stuk	0,48	421	0
1710567	15 mm dubbel	1710567	stuk	0,48	421	0
1710575	22 mm dubbel	1710575	stuk	0,65	421	0
Roodkoperen zadel KIWA						
1743028	28 mm	1743028	stuk	1,35	424	0
Beugel met dubbele pen verzinkt						
1731149	15 mm	1731149	stuk	0,86	421	0
1731157	22 mm	1731157	stuk	0,90	421	0
1730193	28 mm	1730193	stuk	0,93	421	0
Inlegrubber						
1741494	15-22 mm zwart	0840041	stuk	0,25	421	0
1741496	22-28 mm zwart	0840042	stuk	0,25	421	0
1741502	15-22 mm transparant	0840051	stuk	0,25	421	0
1741504	22-28 mm transparant	0840052	stuk	0,25	421	0
1741506	28-35 mm transparant	0840054	stuk	0,32	421	0
Scharnierpijpbeugel galvo						
1740660	70 mm	2840000900	stuk	2,45	421	0
1740679	80 mm	2840001000	stuk	2,56	421	0
1740695	100 mm	2840001100	stuk	2,55	421	0
Duplo cv-beugels						
Dubbele CV-beugel sendzimir verzinkt, met gelijke brug						
1741508	3/8"	3205017	stuk	1,64	424	0
1730061	1/2"	3205021	stuk	1,64	424	0
1730088	3/4"	3205027	stuk	1,78	424	0
1730096	1"	3205033	stuk	1,92	424	0
Beugel met dubbele pen sendzimir verzinkt, penlengte 120mm						
1730266	15 mm	3515015	stuk	1,61	424	1
1730274	22 mm	3515022	stuk	1,65	424	1
Dubbele pijpbeugel met rubber inlaag sendzimir verzinkt						
1730371	1/2"-22 mm zwart	1730371	stuk	1,44	421	0
1730398	3/4"-28 mm zwart	1730398	stuk	1,47	421	0
1730401	1"-35 mm zwart	3215033	stuk	3,11	424	0
1730355	15 mm zwart	1730355	stuk	0,93	421	0
Duplo U-beugel						
1741516	35 mm	3245033	stuk	0,92	421	0
Dubbele CV-beugel verzinkt						
1730029	15 mm	1730029	stuk	0,64	421	0
1730037	22 mm	1730037	stuk	0,62	421	0
1730045	28 mm	1730045	stuk	0,76	421	0
T-beugels met houtdraadpen						
T-beugel M8x120						
1741518	15 mm	3515015	stuk	0,85	421	1



Ketels en warmtepompen

Warmwatertechniek

Leidingsystemen

Stralingswarmte en convectie

Regeling en afsluiters

Pompen en waterdruk

Afvoersystemen, non ferro en dakbedekking

Bevestiging

Luchttechniek

Airconditioning

Gereedschap

Beugels voor pijp, kanaal, dakgoot

Art.nr Specificaties Lev.nr Ehd Prijs Grp CC

Merkloos / overige beugels



Speedclip zadels

Speed clips

1700006	SCP-12	963052	stuk	1,01	421	0
1700014	SCP-15	963060	stuk	1,01	421	0
1700022	SCP-22	963087	stuk	1,23	421	0
1700030	SCP-28	963167	stuk	1,35	421	0

Speed clips duo

1700049	SCP-12	963300	stuk	1,90	421	1
1700057	SCP-15	963319	stuk	1,90	421	1
1700065	SCP-22	963335	stuk	2,46	421	0

Gaspijpszadels



Gaspijpszadel

1743030	1/2" 20 mm	0805021	stuk	0,28	424	0
1743032	3/4" 26 mm	0805027	stuk	0,41	424	0
1743034	1" 33 mm	0805033	stuk	0,48	424	0
1743036	1 1/4" 43 mm	0805043	stuk	0,93	424	0
1743038	1 1/2" 48 mm	0805048	stuk	1,02	424	0
1743040	2" 60 mm	0805061	stuk	1,86	424	1

Vloerbochten en -beugels



Enkele vloerbeugel kunststof

7272402	20-25 mm	3911025	stuk	0,17	421	0
---------	----------	---------	------	------	-----	---



Dubbel vloerbeugel kunststof

7272400	14-20 mm	3911220	stuk	0,18	421	0
7272398	20-25 mm	3911225	stuk	0,19	421	0

Vloerbocht enkel voor PEX

7272058	12-16 mm	309855	stuk	3,45	740	1
---------	----------	--------	------	------	-----	---

Vloerbocht kunststof dubbel

7450370	12-14 mm	0872817	stuk	1,96	427	0
---------	----------	---------	------	------	-----	---

Klapmanchet kunststof (set)

7450533	wit	010750	stuk	0,74	421	0
---------	-----	--------	------	------	-----	---

Ketels en warmtepompen

Warmwatertechniek

Leidingsystemen

Stralingswarmte en convectie

Regeling en afsluiters

Pompen en waterdruk

Afvoersystemen, non ferro en dakbedekking

Bevestiging

Luchttechniek

Airconditioning

Gereedschap

Art.nr	Specificaties	Lev.nr	Ehd	Prijs	Grp	CC
--------	---------------	--------	-----	-------	-----	----

FLAMCO bevestigingsmateriaal

RK klemrozetten

Klemrozet RK						
1741356	8 mm					
8870039	12 mm	grijs	12308	stuk	0,39	802 1
8870055	15 mm	grijs	12312	stuk	0,44	802 0
1741098	16 mm	grijs	12315	stuk	0,44	802 0
8870071	3/8"-18 mm	grijs	12316	stuk	0,39	802 0
8870101	1/2"-22 mm	grijs	12300	stuk	0,44	802 0
8870136	3/4"-28 mm	grijs	12301	stuk	0,44	802 0
8870144	1" -35 mm	grijs	12302	stuk	0,44	802 0
8870152	1 1/4"-42 mm	grijs	12303	stuk	0,44	802 0
8870179	1 1/2"	grijs	12304	stuk	0,66	802 0
8870195	2"	grijs	12305	stuk	0,99	802 0
1741104	57 mm	grijs	12306	stuk	1,05	802 1
			12357	stuk	1,00	802 1

Ketels en
warmtepompen

Warmwatertechniek

RKW klemrozetten

Klemrozet RKW						
8870020	3/8"-18 mm	wit	12100	stuk	0,44	802 0
8870047	1/2"-22 mm	wit	12101	stuk	0,44	802 0
8870063	3/4"-28 mm	wit	12102	stuk	0,44	802 0
8870098	1" -35 mm	wit	12103	stuk	0,44	802 0
8870128	1 1/4"-42 mm	wit	12104	stuk	0,66	802 0
8870160	1 1/2"	wit	12105	stuk	0,99	802 0
8870187	2"	wit	12106	stuk	1,05	802 0
8870004	12 mm	wit	12112	stuk	0,44	802 0
1741096	1/4"-14 mm	wit	12114	stuk	0,39	802 1
8870012	15 mm	wit	12115	stuk	0,44	802 0
8870209	16 mm	wit	12116	stuk	0,44	802 0
1741100	20 mm	wit	12120	stuk	0,39	802 1
1741106	25 mm	wit	12125	stuk	0,39	802 0



Leidingsystemen

Stralingswarmte en
convectie

BMD / BMU / BMV montagestrippen

Montagestrip BMD M8						
8830010	8x50 mm		39424	stuk	1,65	802 0
8830029	8x70 mm		39426	stuk	1,98	802 0
8830037	8x90 mm		39428	stuk	2,09	802 0

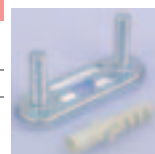
Regeling en
afsluitersPompen en
waterdruk

Montagestrip BMV M8						
8830002	8x70 mm		39429	stuk	1,98	802 1

Montagestrip BMU M8						
1741302	60-72 mm		39537	stuk	1,06	802 1

Montagesleutel

Montagesleutel						
8840458	M6 t/m M12		71400	stuk	33,25	802 0

Afvoersystemen,
non ferro en
dakbedekking

K / KS kogelscharnieren

Kogelscharnier						
8840016	K-6x6		80103	stuk	1,21	802 0
8840024	K-8x8		80104	stuk	1,32	802 0
8840032	K-10x6		80101	stuk	1,21	802 0
8840040	K-10x8		80102	stuk	1,21	802 0
1741282	K-10x10		80106	stuk	1,23	802 1
8840059	K-12x12		80105	stuk	3,96	802 0
8840865	KS8 x 6		80110	stuk	1,21	802 0
8840873	KS8 x 8		80111	stuk	1,21	802 1



Bevestiging

Luchttechniek

KSM koppelstukjes

Koppelstukje						
8840156	KSM-1		70901	stuk	2,80	802 0
8840164	KSM-2		70902	stuk	2,63	802 0
8840172	KSM-3		70903	stuk	1,98	802 0
8840180	KSM-4		70904	stuk	1,76	802 0
8840199	KSM-6		70906	stuk	1,59	802 0
8840849	KSM-7		70907	stuk	1,59	802 0
1741286	KSM-9		70909	stuk	2,56	802 1



Airconditioning

Gereedschap

Art.nr Specificaties Lev.nr Ehd Prijs Grp CC

FLAMCO bevestigingsmateriaal



T-tules voor BK ophangstroppen

Tule plastic

8840067 T-6	70501	stuk	0,28	802	0
8840075 T-8	70502	stuk	0,33	802	0
8840083 T12	70504	stuk	0,77	802	0

Ketels en warmtepompen



BOK / BO verbindingsbeugels

Verbindingsbeugel BO

8840046 M6	80201	stuk	0,88	802	0
8840105 M8	80202	stuk	1,10	802	0
1741290 M12	80204	stuk	1,89	802	1

Warmwatertechniek

Verbindingsbeugel BOK

1741288 M6	80211	stuk	1,68	802	1
------------	-------	------	------	-----	---

Leidingsystemen

R montagerail

Rail lengte 2 m

8860130 R-1	verzinkt	50010	lengte	9,70	802	0
8860106 R-1	zwart	50000	stuk	9,50	802	0
8860203 R-2	verzinkt	50011	stuk	18,75	802	1
8860114 R-2	zwart	50001	stuk	13,75	802	1
8860394 R-3	verzinkt	50012	stuk	32,75	802	1
8860459 R-4	verzinkt	50013	stuk	29,00	802	1



Stralingswarmte en convectie

Instortrail 2 m

8860149 R1-I	zwart	50003	stuk	15,50	802	1
--------------	-------	-------	------	-------	-----	---

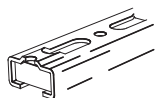

Regeling en afsluiters

Anker voor rail

8860165 R1-I	50101	stuk	1,26	802	1
--------------	-------	------	------	-----	---



Pompen en waterdruk

RB railbevestiging

Railbevestiging RB

1741300 3/4" M10x80 mm	80604	stuk	4,61	802	1
8860322 1" M10x55 mm	80601	stuk	3,57	802	1
8860325 2" M10x55 mm	80602	stuk	3,95	802	1



Afvoersystemen, non ferro en dakbedekking

KC / KCH / KCK profielklemmen

Profielklem

8860300 KC-6	verzinkt	71521	stuk	6,90	802	0
8860319 KC-8	verzinkt	71522	stuk	7,20	802	0
1741328 KC-10	verzinkt	71523	stuk	7,60	802	1
1741330 KC-12	verzinkt	71524	stuk	7,90	802	1
8860211 KC-6	zwart	71501	stuk	5,40	802	1
8860238 KC-8	zwart	71502	stuk	5,50	802	1
1741316 KC-10	zwart	71503	stuk	5,90	802	1
1741318 KC-12	zwart	71504	stuk	6,10	802	1
1741320 KCK-6	verzinkt	71535	stuk	7,90	802	1
1741322 KCK-8	verzinkt	71536	stuk	8,60	802	0
1741324 KCK-10	verzinkt	71537	stuk	9,00	802	1
1741326 KCK-12	verzinkt	71538	stuk	9,50	802	1
1741332 KCK-8	zwart	71517	stuk	6,90	802	1
1741334 KCK-10	zwart	71518	stuk	7,30	802	1
1741336 KCK-12	zwart	71519	stuk	7,60	802	1
1741304 KCH-8	verzinkt	71541	stuk	9,20	802	1
1741308 KCH-10	verzinkt	71542	stuk	9,50	802	1
1741310 KCH-12	verzinkt	71543	stuk	9,80	802	1
1741312 KCH-16	verzinkt	71544	stuk	10,25	802	1



Bevestiging

Luchttechniek

Airconditioning

Gereedschap

Art.nr	Specificaties	Lev.nr	Ehd	Prijs	Grp	CC
--------	---------------	--------	-----	-------	-----	----

FLAMCO bevestigingsmateriaal

S schuifmoeren

Schuifmoer voor rail

8840202	M6S	80301	stuk	0,17	802	0
8840210	M8S	80302	stuk	0,17	802	0
8840229	M10S	80303	stuk	0,17	802	0
8840717	M12S	80304	stuk	1,03	802	0



Ketels en warmtepompen

HB hamerkopbouten

Hamerkopbout

0701590	HBS 8x25	70450	stuk	0,81	802	0
8840377	HB-6	70401	stuk	1,19	802	0
8840385	HB-8	70402	stuk	1,35	802	0
8840393	HB-12	70404	stuk	1,62	802	0



Warmwatertechniek

SR inlegstrippen

Inlegstrip lengte 1 m

1741358	SR-1	71111	mtr	3,06	802	1
1741360	SR-2	71112	mtr	3,76	802	1
1741362	SR-3	71113	mtr	5,40	802	1
1741364	SR-4	71114	mtr	7,50	802	1



Leidingsystemen

HO houtdraadpenen

Houtdraadbout/pen M8

8840881	HO 8x50 mm	70607	stuk	0,39	802	0
8840660	HO 8x80 mm	70601	stuk	0,41	802	0
8840679	HO 8x120 mm	70604	stuk	0,58	802	0



Stralingswarmte en convectie

Houtdraadbout/pen M10

8840687	HO 10x90 mm	70602	stuk	0,61	802	1
8840695	HO 10x120 mm	70605	stuk	0,72	802	0

Houtdraadbout M12

8840709	HO 12x125 mm	70603	stuk	1,67	802	1
---------	--------------	-------	------	------	-----	---

Regeling en afsluiters

HS hoeksteunen

Hoeksteun verzinkt

1741368	HS-1	71600	stuk	19,50	802	1
8860637	HS-2	71602	stuk	7,50	802	1
1741370	HS-3	71603	stuk	14,50	802	1

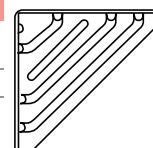

Pompen en waterdruk

M moeren

Sluitring normaal

8840261	S12	70804	stuk	0,11	802	1
---------	-----	-------	------	------	-----	---

Afvoersystemen, non ferro en dakbedekking

Bevestiging

Luchttechniek

Airconditioning

Gereedschap

WALRAVEN bevestigingsmateriaal

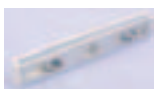

Duplo bevestigingsplaten met variabele hartafstand

Duplo bevestigingsplaat

8842500	60-100m 2xM8	6743001	stuk	1,12	424	0
8842502	90-130 mm 2xM8	6743002	stuk	2,59	424	0



Duplo bevestigingsplaten met vaste hartafstand

Duplo muurplaat M8

8842504	HOH 37 mm	6748037	stuk	0,15	424	1
8842506	HOH 55 mm	6748055	stuk	0,36	424	0
8842508	HOH 65 mm	6748065	stuk	0,39	424	0
8842510	HOH 85 mm	6748085	stuk	0,44	424	0
8842512	HOH 105 mm	6748105	stuk	0,51	424	0
8842514	HOH 150 mm	6748150	stuk	0,61	424	0

Montagerail en accessoires

8842212	Rail WM2 lengte 2 m 30x30 mm	6505002	mtr	7,20	424	0
8842214	Rail WM14 lengte 2 m 38x40 mm	6505014	mtr	9,00	424	1
8842216	Rail WM15 lengte 2 m 30x20 mm	6505015	mtr	5,10	424	0
1741294	Montagerail lengte 2 m 27x18 mm	6505000	mtr	3,80	424	1
8842240	Klemstuk WM1	6585020	stuk	2,05	424	0
8842242	Verbindingsplaat WM1-2	6583001	stuk	1,19	424	0



Schuifmoeren

Schuifmoer WM1-2

8842304	M6	6519006	stuk	0,31	424	0
8842306	M8	6519008	stuk	0,31	424	0
8842308	M10	6519010	stuk	0,31	424	0

Schuifmoer WM14-3-4-5

8842312	M6	6515006	stuk	1,00	424	0
8842314	M8	6515008	stuk	0,37	424	0
8842316	M10	6515010	stuk	0,41	424	1
8842318	M12	6515012	stuk	0,78	424	0



RapidRail schuifmoeren

Schuifmoer + veerring WM1-2-15

8842532	M6	6513106	stuk	0,60	424	0
8842534	M8	6513108	stuk	0,60	424	0
8842536	M10	6513110	stuk	0,58	424	0

Schuifmoer + veerring WM14

8842538	M6	6514106	stuk	0,48	424	1
8842540	M8	6514108	stuk	0,55	424	1
8842542	M10	6514110	stuk	0,53	424	1



RapidRail hamerkopboutsets, binnendraad

Hamerkopboutset rapidrail

8842544	M8x50 mm	6520020	stuk	3,04	424	1
8842546	M10x50 mm	6520030	stuk	2,85	424	1



RapidRail hamerkopboutsets, buitendraad

Hamerkopboutset WM1-2

8842346	M6x20 mm	6523602	stuk	0,46	424	1
8842348	M6x30 mm	6523603	stuk	0,47	424	1
8842350	M6x40 mm	6523604	stuk	1,00	424	1
8842352	M6x100 mm	6523610	stuk	1,20	424	1
8842354	M8x25 mm	6523802	stuk	0,53	424	0
8842356	M8x40 mm	6523804	stuk	0,54	424	0
8842358	M8x50 mm	6523805	stuk	0,55	424	1
8842360	M8x60 mm	6523806	stuk	0,58	424	0
8842362	M8x70 mm	6523807	stuk	0,58	424	0
8842364	M8x80 mm	6523808	stuk	0,62	424	0
8842366	M8x100 mm	6523810	stuk	0,65	424	0
8842368	M8x120 mm	6523812	stuk	1,29	424	1

Hamerkopboutset WM3

8842410	M8x30 mm	6523803	stuk	0,53	424	1
---------	----------	---------	------	------	-----	---

Ketels en
warmtepompen

Warmwatertechniek

Leidingsystemen

Stralingswarmte en
convectie

Regeling en
afsluiters

Pompen en
waterdruk

Afvoersystemen,
non ferro en
dakbedekking

Bevestiging

Luchttechniek

Airconditioning

Gereedschap

Art.nr	Specificaties	Lev.nr	Ehd	Prijs	Grp	CC
--------	---------------	--------	-----	-------	-----	----

WALRAVEN bevestigingsmateriaal**RapidRail hamerkopboutsets, buitendraad****Hamerkopboutset WM14-3-4-5**

8842384	M8x25 mm	6524802	stuk	1,25	424	1
8842386	M8x40 mm	6524804	stuk	1,29	424	1
8842388	M8x30 mm	6524803	stuk	1,24	424	1
8842390	M8x60 mm	6524806	stuk	1,30	424	1
8842392	M8x50 mm	6524805	stuk	1,27	424	0
8842394	M8x80 mm	6524808	stuk	1,37	424	1
8842398	M8x150 mm	6525815	stuk	1,91	424	1

Ketels en
warmtepompen**Hamerkopboutset WM1-2**

8842370	M10x25 mm	6523002	stuk	0,56	424	1
---------	-----------	---------	------	------	-----	---

Warmwatertechniek

Hamerkopboutset WM0-1-2

8842372	M10x40 mm	6523004	stuk	0,59	424	0
---------	-----------	---------	------	------	-----	---

Hamerkopboutset WM1-2

8842374	M10x50 mm	6523005	stuk	0,65	424	1
8842376	M10x60 mm	6523006	stuk	0,67	424	1

Leidingsystemen

Hamerkopboutset WM0-1-2

8842378	M10x80 mm	6523008	stuk	1,36	424	0
---------	-----------	---------	------	------	-----	---

Hamerkopboutset WM1-2

8842380	M10x90 mm	6523009	stuk	1,36	424	1
---------	-----------	---------	------	------	-----	---

Stralingswarmte en
convectie**Hamerkopboutset WM0-1-2**

8842382	M10x100 mm	6523010	stuk	0,78	424	1
---------	------------	---------	------	------	-----	---

Hamerkopboutset WM14-3-4-5

8842396	M10x30 mm	6524003	stuk	1,36	424	1
8842400	M10x40 mm	6524004	stuk	1,39	424	1
8842402	M10x50 mm	6524005	stuk	1,42	424	1
8842404	M10x60 mm	6524006	stuk	1,42	424	1
8842406	M10x80 mm	6524008	stuk	1,48	424	1
8842408	M10x100 mm	6524010	stuk	1,57	424	1

Regeling en
afsluiters**RapidRail kogelscharnieren, binnendraad****Kogelscharnier**

8842548	M8x25 mm	6520100	stuk	2,84	424	0	
8842550	M8x50 mm	6520200	stuk	2,91	424	1	
8842552	M10x25 mm	6520110	stuk	2,84	424	1	
8842554	M10x50 mm	6520210	stuk	2,91	424	1	
8842556	M8x50 mm	WM14	6524508	stuk	3,24	424	1
8842560	M10x50 mm	WM14	6524510	stuk	3,24	424	1

Pompen en
waterdruk**RapidRail railverbinders****Railverbinders WM1**

8842218	WM1	6543001	stuk	5,90	424	0
---------	-----	---------	------	------	-----	---

Afvoersystemen,
non ferro en
dakbedekking**Railverbinders WM14**

8842220	WM14	6543014	stuk	7,60	424	1
---------	------	---------	------	------	-----	---

Bevestiging

RapidRail hoekstukken, T- en X-verbinders**Rapidrail T-verbinder**

8842222		6584090	stuk	3,56	424	1
---------	--	---------	------	------	-----	---

Rapidrail X-verbinder

8842224		6584091	stuk	5,10	424	1
---------	--	---------	------	------	-----	---

Luchttechniek

Hoekverbinder 2xlang

8842562	90°	6584001	stuk	4,57	424	0
---------	-----	---------	------	------	-----	---



Airconditioning

Hoekverbinder lang/kort

8842564	90°	6584002	stuk	4,26	424	1
---------	-----	---------	------	------	-----	---

Art.nr	Specificaties	Lev.nr	Ehd	Prijs	Grp	CC
--------	---------------	--------	-----	-------	-----	----

WALRAVEN bevestigingsmateriaal

RapidRail hoekstukken, T- en X-verbinders

Ketels en warmtepompen

Hoekverbinder 2xkort
8842566 90°

6584003

stuk

3,02

424

0

Hoekverbinder 2xlang
8842568 135°

6584051

stuk

5,70

424

0

Warmwatertechniek

Hoekverbinder lang/kort
8842570 135°

6584052

stuk

4,37

424

1

Hoekverbinder 2xkort
8842572 135°

6584053

stuk

3,13

424

1

RapidRail rail-ophangelementen

Leidingsystemen

Ophangelement rapidrail
8842558

6793008

stuk

2,58

424

1

RapidRail klembeugels



Klembeugel WM0
8842320 27x18 mm

6584150

stuk

4,05

424

1

Stralingswarmte en convectie

Klembeugel WM1
8842322 30x15 mm

6584151

stuk

4,03

424

1

Regeling en afsluiters

Klembeugel WM15
8842324 30x20 mm

6584152

stuk

4,65

424

1

Klembeugel WM2
8842326 30x30 mm

6584153

stuk

4,10

424

1

U- onderleggingen voor railbevestiging

Pompen en waterdruk

Onderleggingen U WM1-2
8842328 12 mm

6535112

stuk

0,56

424

1

Onderleggingen U WM
8842330 12 mm

6543812

stuk

0,71

424

1

Afvoersystemen, non ferro en dakbedekking

Onderleggingen U WM1-2
8842638 10-30 mm

6535110

stuk

0,67

424

1



Rail-onderleggingen

Bevestiging



Onderleggingen

8842332 6-25 mm

6533306

stuk

0,08

424

0

8842334 8-25 mm

6533308

stuk

0,08

424

0

8842340 8-54 mm

6533508

stuk

0,23

424

0

8842336 10-25 mm

6533310

stuk

0,08

424

1

8842342 10-45 mm

6533510

stuk

0,23

424

1

8842338 12-25 mm

6533312

stuk

0,07

424

1

8842344 12-45 mm

6533512

stuk

0,22

424

0

Railbalkklemmen

Luchttechniek



Balkklemmen WM 14
8842246

6585014

stuk

5,20

424

1

Airconditioning

Rail wandconsoles

Wandconsoles WM0

8842294 150 mm

6603015

stuk

5,70

424

1

8842296 200 mm

6603019













stuk

5,80

424

1

Gereedschap

Art.nr	Specificaties	Lev.nr	Ehd	Prijs	Grp	CC	
WALRAVEN bevestigingsmateriaal							
Rail wandconsoles							
Wandconsoles WM1							
8842270	200 mm	6603120	stuk	6,80	424	0	
8842272	300 mm	6603130	stuk	8,00	424	0	
Wandconsoles WM2							
8842298	200 mm	6603220	stuk	8,10	424	1	
8842300	250 mm	6603225	stuk	8,70	424	1	
8842274	300 mm	6603230	stuk	9,20	424	0	
8842302	400 mm	6603240	stuk	11,25	424	1	
8842276	500 mm	6603250	stuk	12,50	424	0	
Wandconsoles WM14							
8842278	160 mm	6603616	stuk	8,90	424	1	
8842280	200 mm	6603620	stuk	9,10	424	1	
8842282	240 mm	6603624	stuk	9,90	424	1	
8842284	360 mm	6603636	stuk	12,25	424	0	
8842286	400 mm	6603640	stuk	13,50	424	1	
8842288	440 mm	6603644	stuk	13,75	424	1	
8842290	520 mm	6603652	stuk	16,25	424	1	
8842292	660 mm	6603660	stuk	17,00	424	1	
Wandconsoles WM15							
8842264	150 mm	6603715	stuk	7,50	424	1	
8842266	200 mm	6603720	stuk	7,70	424	1	
8842268	300 mm	6603725	stuk	8,10	424	1	
Railmuurplaat WM1-2 + schuifmoer							
8842228		6613200	stuk	8,50	424	1	
Railmuurplaat WM14 + schuifmoer							
8842226		6613140	stuk	8,30	424	0	
Rubber profiel voor monaterail en draadstang							
Rubberprofiel voor monaterail							
8842628		6568001	stuk	6,10	424	1	
Inslagdoppen voor rail en consoles							
Inslagdop kunststof							
8842230	WM1	6566001	stuk	0,32	424	1	
8842234	WM2	6566002	stuk	0,33	424	1	
8842232	WM14	6566041	stuk	0,48	424	1	
8842236	WM15	6566000	stuk	0,30	424	0	
Muurplaten met binnendraad							
Muurplaat							
8842488	M6	6703006	stuk	1,33	424	1	
8842490	M8	6703008	stuk	1,37	424	0	
Muurplaat zwaar							
8842492	M10	6713010	stuk	2,30	424	0	
8842494	M12	6719012	stuk	5,30	424	0	
Muurplaat met lasbout							
1741102	M8	6723008	stuk	0,84	424	1	
Muurplaten met buitendraad							
Muurplaat met lasbout							
8842496	M6	6723006	stuk	0,77	424	1	
8842498	M10	6723010	stuk	1,04	424	1	
Kogelscharnieren							
Kogelscharnier korte draad binnen/buiten							
8842412	M8	6642008	stuk	1,52	424	0	
8842414	M10	6642010	stuk	1,52	424	0	
Kogelscharnier lange draad binnen/buiten							
8842416	M8	6642108	stuk	1,59	424	0	
8842418	M10	6642110	stuk	1,65	424	0	

Ketels en
warmtepompen

Warmwatertechniek

Leidingsystemen

Stralingswarmte en
convectieRegeling en
afsluitersPompen en
waterdrukAfvoersystemen,
non ferro en
dakbedekking

Bevestiging

Luchttechniek

Airconditioning

Gereedschap

Art.nr Specificaties Lev.nr Ehd Prijs Grp CC

WALRAVEN bevestigingsmateriaal



Dakplaat-ophangelementen

Dakplaat ophangelement

8842524 M8	6785008	stuk	1,68	424	0
8842526 M10	6785010	stuk	1,65	424	0
8842522 13 mm	6785001	stuk	1,34	424	0



Ponstang voor dakplaatprofielen

Ponstang voor ophangelement

8842528	6920012	stuk	291,00	424	1
---------	---------	------	--------	-----	---

Vervangingsset voor ponstang

8842530	6920013	stuk	35,25	424	1
---------	---------	------	-------	-----	---



C-balkklemmen

C-balkklem 19 mm

8842248 M6	6003006	stuk	3,26	424	0
8842250 M8	6003008	stuk	3,17	424	0
8842252 M10	6003010	stuk	2,52	424	0
8842254 M12	6003012	stuk	3,55	424	0

C-balkklem 33 mm

8842256 M10	6003310	stuk	7,30	424	1
-------------	---------	------	------	-----	---

C-balkklem 19 mm

8842258 9 mm	6003908	stuk	2,50	424	1
8842260 11 mm	6003910	stuk	2,50	424	1
8842262 13 mm	6003912	stuk	3,56	424	1



Draadeinden

Draadeind DIN 976-1 elektr. verzinkt

8842420 M8x25 mm	6313802	stuk	0,07	424	0
8842422 M8x40 mm	6313804	stuk	0,12	424	0
8842424 M8x70 mm	6313807	stuk	0,20	424	0
8842426 M8x80 mm	6313808	stuk	0,20	424	0
8842428 M8x100 mm	6313810	stuk	0,23	424	0
8842430 M8x120 mm	6313812	stuk	0,28	424	1
8842432 M8x150 mm	6313815	stuk	0,34	424	1
8842444 M8x180 mm	6313818	stuk	0,41	424	1
8842434 M10x25 mm	6323002	stuk	0,10	424	1
8842436 M10x40 mm	6323004	stuk	0,18	424	0
8842438 M10x60 mm	6323006	stuk	0,24	424	0
8842440 M10x80 mm	6323008	stuk	0,30	424	0
8842442 M10x100 mm	6323010	stuk	0,37	424	0



Draadafstandstift elektr. verzinkt

8842614 M8x15 mm	6413158	stuk	0,07	424	1
8842616 M8x25 mm	6413258	stuk	0,10	424	0
8842618 M8x35 mm	6413358	stuk	0,15	424	0
8842620 M8x45 mm	6413458	stuk	0,17	424	1
8842622 M8x55 mm	6413558	stuk	0,19	424	0
8842624 M8x65 mm	6413658	stuk	0,24	424	0



Draadnippels met zeskantborst

Draadnippel type 3100 elektr. verzinkt

8842452 M8	6413008	stuk	0,32	424	1
------------	---------	------	------	-----	---



Draadbusjes zeskant

Draadbusje type 965 elektr. verzinkt

8842456 M8x30 mm	6453830	stuk	0,17	424	0
8842458 M10x30 mm	6453930	stuk	0,24	424	0

Ketels en warmtepompen

Warmwatertechniek

Leidingsystemen

Stralingswarmte en convectie

Regeling en afsluiters

Pompen en waterdruk

Afvoersystemen, non ferro en dakbedekking

Bevestiging

Luchttechniek

Airconditioning

Gereedschap

Art.nr	Specificaties	Lev.nr	Ehd	Prijs	Grp	CC
--------	---------------	--------	-----	-------	-----	----

WALRAVEN bevestigingsmateriaal**Draadeindverbinders****Draadeindverbinder zamak type 645**

8842446	M6	6458006	stuk	0,59	424	1
8842448	M8	6458008	stuk	0,66	424	0
8842450	M10	6458010	stuk	0,86	424	1



Ketels en warmtepompen

Verloopnippels**Verloopnippel binnen- x buitendraad elektr. verzinkt**

8842462	M6-M8	6473206	stuk	0,54	424	0
8842468	M6-M10	6473306	stuk	0,56	424	1
8842460	M8-M6	6473008	stuk	0,54	424	0
8842470	M8-M10	6473308	stuk	0,54	424	0
8842474	M8-M12	6473408	stuk	0,54	424	0
8842464	M10-M8	6473210	stuk	0,56	424	0
8842480	M10-M12	6473410	stuk	0,56	424	1
8842466	M12-M8	6473212	stuk	1,11	424	1
8842476	M12-M10	6473312	stuk	1,15	424	0
8842472	1/2" - M8	6473221	stuk	4,76	424	1
8842478	1/2" - M10	6473321	stuk	3,08	424	0



Warmwatertechniek

Leidingsystemen

Stalen sterpluggen**Sterplug elektr. verzinkt, geel gepassiveerd**

8842516	M8x38 mm	6103838	stuk	0,32	424	0
8842518	M8x60 mm	6103860	stuk	0,45	424	0
8842520	M10x60 mm	6103960	stuk	0,46	424	0



Stralingswarmte en convectie

Messing ankerpluggen**Ankerplug messing type 610**

8842644	M6	6107006	stuk	0,28	424	1
8842646	M8	6107008	stuk	0,42	424	0
8842648	M10	6107010	stuk	0,70	424	1

Regeling en afsluiters

TMS betonschroeven**TMS betonschroef lenskop**

8842640	torx30	6253006	stuk	0,49	424	1
---------	--------	---------	------	------	-----	---

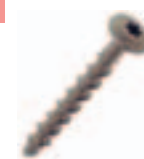

Pompen en waterdruk

TMS betonschroef binnendraad

8842642	M8/M10	6253606	stuk	1,08	424	1
---------	--------	---------	------	------	-----	---

Afvoersystemen, non ferro en dakbedekking

Expansieschuifstukken**Expansieschuif ST**

8842482	M8	6662008	stuk	3,62	424	1
8842484	M8bu/M8-10	6653308	stuk	6,30	424	0
8842486	M10bu/M8-10	6653310	stuk	6,30	424	0



Bevestiging

Handindraaier**Handindraaier**

8842454	M6-9-10	6903000	stuk	14,75	424	1
---------	---------	---------	------	-------	-----	---

**Houtdraadpennen****Houtdraadpen type 626 elektrolytisch verzinkt met WM-kop**

8842630	M8x50 mm	6263805	stuk	0,24	424	0
8842632	M8x120 mm	6263812	stuk	0,42	424	0
1700901	M8x150 mm	6263815	stuk	0,71	424	0
8842634	M10x80 mm	6283008	stuk	0,43	424	0
8842636	M10x120 mm	6283012	stuk	0,59	424	0



Luchttechniek

GWK gaswandketelconsole en accessoires

8980098	Gaswandketelconsole GWK 490 mm breed	0346001	stuk	73,50	424	0
1741476	Gaswandketelconsole GWK 650 mm breed	0346008	stuk	86,50	424	0
1741478	Gaswandketelconsole GWK 900 mm breed	0346004	stuk	90,50	424	0
1743088	Dwarsbalk voor GWK-console 490 mm breed	0346006	stuk	18,50	424	1
1741480	Dwarsbalk voor GWK-console 650 mm breed	0346007	stuk	19,50	424	1

Airconditioning

Art.nr	Specificaties	Lev.nr	Ehd	Prijs	Grp	CC
--------	---------------	--------	-----	-------	-----	----

WALRAVEN bevestigingsmateriaal

GWK gaswandketelconsole en accessoires

1741482	Dwarsbalk voor GWK-console 900 mm breed	0346003	stuk	22,75	424	1
1743090	Dakhoeksteun voor GWK-console 135°	0346009	stuk	5,10	424	0
1741484	Verlengset voor GWK-console	0346011	stuk	13,50	424	1
1741486	Geluid Dempset voor GWK-console	0346015	stuk	14,25	424	1

inslag- en houtdraaddubels

Inslagdubel 903 elektrolytisch verzinkt

1743002	M6x25 mm	6333625	stuk	0,17	424	1
1700782	M6x30 mm	6333630	stuk	0,17	424	0
1700790	M6x40 mm	6333640	stuk	0,17	424	0
1700804	M6x55 mm	6333655	stuk	0,17	424	0

Houtdraaddubel 985 elektrolytisch verzinkt

1743008	M6x25 mm	6353625	stuk	0,28	424	0
1743010	M6x30 mm	6353635	stuk	0,33	424	0
1743012	M6x45 mm	6353645	stuk	0,33	424	0

Spijkerpunt

Spijkerpunt

1700863	M6x90 mm	6203609	stuk	0,32	424	0
---------	----------	---------	------	------	-----	---

Eraflex ophangband en accessoires

1740008	Montageband staal geplastificeerd rollengte 10 m 19 mm	0832019	rol	21,25	424	0
1760378	Eraflex ophangband sendzimir verzinkt rollengte 25 m 17 mm	0836000	rol	32,50	424	0
1743022	Eraflex ophangoog 6020 17 mm	0836020	stuk	1,18	424	0
1743024	Eraflex houtdraadoog M6x20 mm	0836025	stuk	0,88	424	1
1760025	Eraflex schuifje 3-laags sendzimir verzinkt 1-delig	0836010	stuk	0,52	424	0

PVC B-beugels en muurpenen

PVC beugel model-B zonder pen

2100653	80 mm	wit	2100653	stuk	2,80	421	1
2100874	100 mm	wit	2100874	stuk	2,63	421	1
2101645	80 mm	bruin	2101645	stuk	2,40	421	1

Ketels en
warmtepompen

Warmwatertechniek

Leidingsystemen

Stralingswarmte en
convectie

Regeling en
afsluiters

Pompen en
waterdruk





Afvoersystemen,
non ferro en
dakbedekking

Bevestiging

Luchttechniek

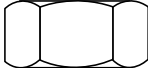
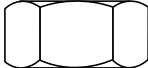
Airconditioning

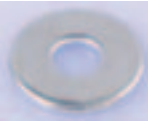
Gereedschap

Art.nr	Specificaties	Lev.nr	Ehd	Prijs	Grp	CC	
							Bevestigingsmateriaal
							Bouten en moeren
Moer gegalvaniseerd DIN-934 KW8							
1700766	M6	1700766	stuk	0,01	421	0	
1700820	M8	1700820	stuk	0,02	421	0	
1700839	M10	1700839	stuk	0,05	421	0	
Moer cadmium normale hoogte							
8840342	M6	8840342	stuk	0,02	802	0	
Moer gegalvaniseerd normale hoogte							
1741350	M10	1741350	stuk	0,05	421	0	
1743216	M16	1743216	stuk	0,14	421	1	
Moer cadmium halfhoog							
8840318	M6H	8840318	stuk	0,02	802	0	
8840334	M10H	8840334	stuk	0,06	802	0	
zeskant tapbout DIN933 elektr. verzinkt							
1741354	M10x30 mm	1741354	stuk	0,17	421	0	
Bout + moer gegalvaniseerd							
8214833	M12x45mm	8214833	stuk	0,34	421	0	
1743212	M12x60 mm	1743212	stuk	0,39	421	0	
8214855	M16x55mm	8214855	stuk	0,71	421	0	
8214866	M16x60mm	8214866	stuk	0,74	421	1	
							Montagerail
Montagerail verzinkt lengte=2 m							
1741298	R-2	1741298	mtr	11,00	802	0	
							Carrosserieringen
Carrosseriering gegalvaniseerd							
1700855	M6	1700855	stuk	0,04	421	0	
1700944	M8	1700944	stuk	0,04	421	0	
1700952	M10	1700952	stuk	0,10	421	0	
							Slutringen
Slutring normaal							
8840237	S-6	8840237	stuk	0,01	802	0	
8840245	S-8	8840245	stuk	0,02	802	0	
8840253	S-10	8840253	stuk	0,07	802	0	
1741348	S-12	1741348	stuk	0,05	802	0	
Slutring							
1741346	S-10	1741346	stuk	0,03	421	0	
Slutring voor rail							
8840288	S-6S	7CAREV06025	stuk	0,04	802	0	
8840296	S-8S	7CAREV08030	stuk	0,05	802	0	
Carrosseriering							
1741342	S 10S	1741342	stuk	0,08	802	0	
Slutring gegalvaniseerd DIN-125							
6007031	M8	6007031	stuk	0,02	421	0	
6007058	M10	6007058	stuk	0,04	421	0	
							Draadeinden
Draadeind gegalvaniseerd DIN-975							
1701509	M6 x 1meter	1701509	stuk	0,45	421	0	
1701517	M8 x 1meter	1701517	stuk	0,69	421	0	
1701525	M10 x 1meter	1701525	stuk	1,05	421	0	
1701518	M12 x 1meter	1701518	stuk	1,55	421	1	
							Keilbouten
Keilbout							
1700960	8x55x40	1700960	stuk	0,68	421	1	

Ketels en
warmtepompen

Warmwatertechniek

Leidingsystemen

Stralingswarmte en
convectieRegeling en
afsluitersPompen en
waterdrukAfvoersystemen,
non ferro en
dakbedekking

Bevestiging

Luchttechniek

Airconditioning

Gereedschap

Art.nr Specificaties Lev.nr Ehd Prijs Grp CC

Bevestigingsmateriaal



Houtdraadbouten

Houtdraadbout gegalvaniseerd

1743176	6x30 mm	1743176	stuk	0,04	421	0
1743178	6x40 mm	1743178	stuk	0,04	421	1
1743180	6x50 mm	1743180	stuk	0,05	421	0
1743182	6x60 mm	1743182	stuk	0,06	421	1
1743184	8x30 mm	1743184	stuk	0,07	421	0
1743186	8x40 mm	1743186	stuk	0,08	421	0
1743188	8x45 mm	1743188	stuk	0,09	421	0
1743190	8x50 mm	1743190	stuk	0,08	421	0
1701053	8x50 mm	1701053	stuk	0,06	421	0
1701231	8x60 mm	1701231	stuk	0,06	421	0

Houtdraadboutset met plug 4 stuks

1701284	6x50 mm	1701284	stuk	0,34	421	0
1701282	8x50 mm	1701282	stuk	0,59	421	0



Houtdraadbout gegalvaniseerd

1701061	8x70 mm	1701061	stuk	0,09	421	0
1743194	8x80 mm	1743194	stuk	0,11	421	0



Hout Schroeven

Hout Schroef DIN95 bolverzonken messing vernikkeld sleufkop

1700073	4x30mm	1700073	stuk	0,09	421	0
1700138	4x40mm	1700138	stuk	0,09	421	0
1700146	5x40mm	1700146	stuk	0,19	421	0
1700162	5x50mm	1700162	stuk	0,22	421	0
1700170	5.5x50mm	1700170	stuk	0,36	421	0
1700189	5.5x60mm	1700189	stuk	0,41	421	0
1700197	5.5x70mm	1700197	stuk	0,51	421	0



Hout Schroef DIN96 bolkop messing sleufkop

1743198	4x20 mm	1743198	stuk	0,09	421	0
---------	---------	---------	------	------	-----	---



Hout Schroef DIN97 platverzonken sleufkop verzinkt

1700618	40x5,0 mm	1700618	stuk	0,03	421	0
---------	-----------	---------	------	------	-----	---



Spaanplaat Schroeven

Spaanplaat Schroef platverzonken kop pozidrive verzinkt

1701126	3x15 mm	1701126	stuk	0,02	421	0	
1701134	3x25 mm	1701134	stuk	0,02	421	0	
1701142	3,5x20 mm	1701142	stuk	0,02	421	0	
1701150	3,5x25 mm	1701150	stuk	0,02	421	1	
1701169	3,5x30 mm	1701169	stuk	0,02	421	0	
1701177	3,5x35 mm	1701177	stuk	0,02	421	0	
1701185	3,5x40 mm	1701185	stuk	0,02	421	0	
1701193	4x20 mm	1701193	stuk	0,02	421	0	
1701207	4x25 mm	1701207	stuk	0,02	421	0	
1701215	4x30 mm	1701215	stuk	0,02	421	0	
1701266	4x35 mm	1701266	stuk	0,02	421	0	
1701274	4x40 mm	1701274	stuk	0,02	421	0	
1701290	4x45 mm	1701290	stuk	0,03	421	0	
1701339	4x50 mm	1701339	stuk	0,03	421	0	
1701355	4,5x20 mm	1701355	stuk	0,02	421	0	
1701363	4,5x25 mm	1701363	stuk	0,02	421	0	
1701371	4,5x30 mm	1701371	stuk	0,03	421	0	
1701401	4,5x40 mm	1701401	stuk	0,03	421	0	
1701428	4,5x45 mm	1701428	stuk	0,03	421	0	
1701444	5x40 mm	EV	1701444	stuk	0,05	421	0



Zelftappers

Zelftapper DIN7504-N bolkop kruiskop verzinkt

1700979	3.5x13 mm	1700979	stuk	0,03	421	1
1700995	3.5x25 mm	1700995	stuk	0,03	421	1
1701002	4.2x13 mm	1701002	stuk	0,04	421	1
1701029	4.2x19 mm	1701029	stuk	0,05	421	1
1701037	4.2x25 mm	1701037	stuk	0,05	421	1
1701045	4.8x16 mm	1701045	stuk	0,04	421	1
1701096	4.8x19 mm	1701096	stuk	0,05	421	1
1701118	4.8x25 mm	1701118	stuk	0,05	421	1

Ketels en warmtepompen

Warmwatertechniek

Leidingsystemen

Stralingswarmte en convectie

Regeling en afsluiters

Pompen en waterdruk





Afvoersystemen, non ferro en dakbedekking

Bevestiging

Luchttechniek

Airconditioning

Gereedschap

Art.nr	Specificaties	Lev.nr	Ehd	Prijs	Grp	CC		
							Bevestigingsmateriaal	
							Zeltappers	
Gegalvaniseerde metaalschroef PK								
1701592	M6x10	1701592	stuk	0,15	421	0		
							Pluggen en clips	
Nylon plug grijs per 100 stuks								
1743228	S5	1743228	stuk	0,09	421	0		
1743230	S6	1743230	stuk	0,12	421	0		
1743232	S8	1743232	stuk	0,17	421	0		
1743234	S10	1743234	stuk	0,15	421	0		
1743236	S12	1743236	stuk	0,21	421	0		
Superplug Fisher								
1700677	S5	50105	100 stuks	0,04	421	0		
1700685	S6	50106	100 stuks	0,05	421	0		
1700693	S8	50108	100 stuks	0,07	421	0		
1700715	S12	50112	25 stuks	0,20	421	0		
Universeelplug Fischer UX10 per 50 stuks								
1701660		UX10	doos	14,50	421	0		
Plug TP								
1743248	5x25	geel	1743248	stuk	0,09	421	1	
1743250	6x30	rood	1743250	stuk	0,12	421	0	
1743252	8x45	bruin	1743252	stuk	0,14	421	0	
1743254	10x50	blauw	1743254	stuk	0,21	421	0	
1743256	12x60	groen	1743256	stuk	0,33	421	0	
Plugclip 24-28mm per zak a 100 stuks								
1740020	enkel	724	zak	11,00	421	0		
Plugclip 24-28mm per zak a 50 stuks								
1740030	dubbel	730	zak	9,40	421	0		
							Rozetten	
Schroefrozet vernikkeld								
1701258	diameter 23 mm	1701258	stuk	0,09	421	0		
							Slangklemmen	
Slangklem								
1860127	9 mm 12-22mm	1860127	stuk	0,54	421	0		
1860135	13 mm 20-32 mm	1860135	stuk	0,69	421	0		
1860143	12 mm 32-50 mm	1860143	stuk	0,82	421	0		
1743244	15-24 mm	1743244	stuk	1,09	421	1		
1743246	26-38 mm	1743246	stuk	1,65	421	1		
Slangklem nylon								
1743258	17-18,5 mm	1743258	stuk	0,52	421	1		

Ketels en
warmtepompen

Warmwatertechniek

Leidingsystemen

Stralingswarmte en
convectieRegeling en
afsluitersPompen en
waterdrukAfvoersystemen,
non ferro en
dakbedekking

Bevestiging

Luchttechniek

Airconditioning

Gereedschap

	Art.nr	Specificaties	Lev.nr	Ehd	Prijs	Grp	CC	
	DIANORM montagesets							
	Dianorm montagesets							
Ketels en warmtepompen	Snelmontageset 2-delig met bevestiging							
	7261508	type 21/22	BR222	stuk	4,28	710	0	
	Snelmontageset 3-delig met bevestiging							
	7261512	type 21/22	BR223	stuk	6,30	710	0	
Warmwatertechniek	J-montageset FZ 10 2 stuks met bevestiging							
	7261528	400 mm	BR04010	stuk	7,30	710	1	
	7261530	500 mm	BR05010	stuk	7,30	710	1	
	7261532	600 mm	BR06010	stuk	7,30	710	1	
	7261534	900 mm	BR09010	stuk	7,30	710	1	
Leidingsystemen	J-montageset 11 2 stuks met bevestiging							
	7261538	400 mm	SA4011	stuk	9,30	710	1	
	7261540	500 mm	SA5011	stuk	9,30	710	1	
	7261542	600 mm	SA6011	stuk	9,30	710	1	
	7261544	900 mm	SA9011	stuk	9,30	710	1	
Stralingswarmte en convectie	J-montageset FZ 21-33 2 stuks met bevestiging							
		7261546	250 mm	BR02522	stuk	7,80	710	0
		7261525	300 mm	BR03022	stuk	7,80	710	0
		7261550	400 mm	BR04022	stuk	7,80	710	0
		7261552	500 mm	BR05022	stuk	7,80	710	0
		7261554	600 mm	BR06022	stuk	7,80	710	0
		7261558	900 mm	BR09022	stuk	7,80	710	0
	Boorconsoleset 2-delig							
	7261518		SAR0040007	stuk	4,28	710	0	
	Boorconsoleset 3-delig							
	7261520		SAR0040008	stuk	6,30	710	0	
Regeling en afsluiters	Set afstandsringen							
	7261522		SAR0040014	stuk	2,02	710	0	
Pompen en waterdruk	Lakstift RAL 9010							
	7261514		SAR00704106	stuk	3,85	710	0	
Afvoersystemen, non ferro en dakbedekking								
Bevestiging								
Luchttechniek								
Airconditioning								
Gereedschap								

Art.nr	Specificaties	Lev.nr	Ehd	Prijs	Grp	CC
DURA consoles						
Dura consoles						
Monclac console ST/KT/T10 2 stuks met bevestiging						
7220002	400 mm	51039061	stuk	6,80	427	1
7220004	500 mm	51039062	stuk	6,80	427	0
7220008	600 mm	51039063	stuk	7,00	427	0
7220010	700 mm	51039066	stuk	7,60	427	0
7220012	900 mm	51039067	stuk	8,60	427	0
Monclac console ST/KT/T11-33 2 stuks met bevestiging						
7212933	300 mm	51039151	stuk	4,64	427	0
7212941	400 mm	51039152	stuk	4,64	427	0
7212968	500 mm	51039153	stuk	4,95	427	0
7212976	600 mm	51039154	stuk	5,10	427	0
7219995	700 mm	51039157	stuk	5,50	427	0
7219997	900 mm	51039158	stuk	6,30	427	0
Radiator consoleset voor Universeel Kompakt						
7390920	300 mm	incl.bevestiging 2-st	51039131	stuk	4,70	427 0
7390939	400 mm	incl.bevestiging 2-st	51039132	stuk	4,87	427 0
7390947	500 mm	incl.bevestiging 2-st	51039133	stuk	5,10	427 0
7390955	600 mm	incl.bevestiging 2-st	51039134	stuk	5,20	427 0
7391579	700 mm	incl.bevestiging 2-st	51039135	stuk	5,90	427 0
7391587	900 mm	incl.bevestiging 2-st	51039136	stuk	6,20	427 0
Wandconsole dubbel Dura						
7390742	400 mm	66359	stuk	3,81	427	0
7390750	500 mm	66363	stuk	4,02	427	0

Ketels en
warmtepompen

Warmwatertechniek

Leidingsystemen

Stralingswarmte en
convectieRegeling en
afsluitersPompen en
waterdrukAfvoersystemen,
non ferro en
dakbedekking

Bevestiging

Luchttechniek

Airconditioning

Gereedschap

Art.nr	Specificaties	Lev.nr	Ehd	Prijs	Grp	CC
VEHA consoles						
Veha consoles						
J-beugel Veha T3 BC/VC RAL 9010						
7391064	300 mm	7391064	stuk	1,45	421	0
7391072	400 mm	135400	stuk	1,55	421	0
7391080	500 mm	135500	stuk	1,67	421	0
7391099	600 mm	135600	stuk	1,85	421	0
7391102	700 mm	135700	stuk	2,00	421	0
7391110	900 mm	135900	stuk	2,31	421	0
Radiatorconsole Trendline 10						
7306776	300 mm	T10LC3	stuk	0,96	701	1
7306784	400 mm	T10LC4	stuk	1,33	701	1
7306792	500 mm	T10LC5	stuk	1,58	701	1
7306806	600-700 mm	T10LC6	stuk	2,08	701	1
7306822	900 mm	T10LC9	stuk	2,84	701	1
Radiatorconsole Trendline 11-33						
7306830	300 mm	TXXLC3	stuk	0,83	701	1
7306849	400 mm	TXXLC4	stuk	1,18	701	0
7306857	500 mm	TXXLC5	stuk	1,46	701	0
7306865	600-700 mm	TXXLC6	stuk	1,81	701	1
7306946	900 mm	TXXLC9	stuk	2,58	701	1
Consoleset voor Kompakt V21-22-33						
7306800	300mm	TVC3	stuk	11,50	701	1
7306801	400mm	TVC4	stuk	12,00	701	1
7306802	500mm	TVC5	stuk	13,25	701	1
7306803	600mm	TVC6	stuk	13,75	701	1
7306804	700mm	TVC7	stuk	14,50	701	1
7306805	900mm	TVC9	stuk	16,75	701	1

Ketels en
warmtepompen

Warmwatertechniek

Leidingsystemen

Stralingswarmte en
convectie

Regeling en
afsluiters

Pompen en
waterdruk

Afvoersystemen,
non ferro en
dakbedekking

Bevestiging

Luchttechniek

Airconditioning

Gereedschap

Art.nr	Specificaties	Lev.nr	Ehd	Prijs	Grp	CC
ROFIX consoles						
Rofix consoles						
Standconsoleset gelakt						
1743138	400 mm	102820	stuk	29,50	421	0
1743140	500 mm	102830	stuk	31,00	421	0
1743142	600 mm	102840	stuk	33,00	421	0
1743144	700 mm	102850	stuk	35,00	421	0
1743146	800 mm	102860	stuk	37,25	421	0
1743148	900 mm	102870	stuk	39,50	421	0
1743150	1000 mm	102880	stuk	41,75	421	0
1743152	1100 mm	102890	stuk	44,00	421	1
1743154	1200 mm	102900	stuk	46,00	421	1
Set voor radiator met bovenrand						
1743158		102901	stuk	21,00	421	0
Set voor ledenradiator						
1743160		102902	stuk	22,75	421	0
Set voor paneelradiator met strip						
1743162		102907	stuk	22,25	421	0
Set tussenopstelling paneelradiator						
1743164		102912	stuk	22,00	421	0
Set tussenopstelling paneelradiator 21S						
1743166		102925	stuk	23,50	421	0
Bevestigingsset Dianorm 11						
1743170		102920	stuk	22,00	421	0
Afdekrozet voetplaat						
1743172		102613	stuk	8,80	421	0
Vensterbankhouder						
1743174		102903	stuk	25,00	421	0



Ketels en warmtepompen

Warmwatertechniek

Leidingsystemen

Stralingswarmte en convectie

Regeling en afsluiters

Pompen en waterdruk

Afvoersystemen, non ferro en dakbedekking

Bevestiging

Luchttechniek

Airconditioning

Gereedschap

Art.nr	Specificaties	Lev.nr	Ehd	Prijs	Grp	CC
--------	---------------	--------	-----	-------	-----	----

FLAMCO RC radiatorconsoles



Flamco RC radiatorconsoles

Radiatorconsole RC33/55

1741274		63003	stuk	3,78	802	1
---------	--	-------	------	------	-----	---

Radiatorconsole RC33/38

1741276		63001	stuk	2,27	802	1
---------	--	-------	------	------	-----	---

Steunwielkje voor radiatorconsole

1741280		63100	stuk	1,00	802	1
---------	--	-------	------	------	-----	---

Ketels en
warmtepompen

Warmwatertechniek

Leidingsystemen

Stralingswarmte en
convectie

Regeling en
afsluiters

Pompen en
waterdruk







Afvoersystemen,
non ferro en
dakbedekking

Bevestiging

Luchttechniek

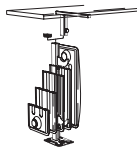
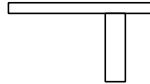
Airconditioning

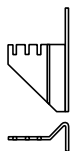
Gereedschap

Art.nr	Specificaties	Lev.nr	Ehd	Prijs	Grp	CC	
FLAMCO VAN BAAL J-beugels							
Flamco van Baal J-beugels							
Wandconsole met rilsan scherp							
1743260	300 mm	65841	stuk	1,95	427	1	
1743262	400 mm	65844	stuk	2,06	427	1	
1743264	450 mm	65847	stuk	2,11	427	1	
1743266	500 mm	65850	stuk	2,17	427	1	
1743268	600 mm	65853	stuk	2,33	427	1	
1743270	700 mm	65856	stuk	2,45	427	1	
1743274	900 mm	65865	stuk	2,72	427	1	
Dubbele wandconsole voor Dura Clicfix 650							
7390793	300 mm	66302	stuk	2,20	427	1	
7390807	400 mm	66305	stuk	2,38	427	1	
7390815	500 mm	66308	stuk	2,60	427	1	
7390823	600 mm	66311	stuk	2,82	427	1	
Radiator bevestigingsset 608 voor leden							
7391056		65715	stuk	2,43	427	0	
Vensterbanksteun voor 607							
7390181		65697	stuk	5,40	427	0	
Plastic dop							
7390297		65600	stuk	0,17	427	1	
Standconsole 607 z. ophangset							
7390424	1000 mm	65670	stuk	10,75	427	0	
Wandconsole voor strip 510							
7390440		65565	stuk	0,55	427	0	
Radiator bevestigingsset 614 voor scherpe bovenkant							
7390513		65965	stuk	2,43	427	0	

Ketels en warmtepompen

Warmwatertechniek

Leidingsystemen

Stralingswarmte en convectie

Regeling en afsluiters

Pompen en waterdruk



Afvoersystemen, non ferro en dakbedekking

Bevestiging

Luchttechniek

Airconditioning

Gereedschap

	Art.nr	Specificaties	Lev.nr	Ehd	Prijs	Grp	CC
	Radiatorconsoles en -voeten						
	Radiatorconsoles en -voeten						
Ketels en warmtepompen	Radiator zijvasthouder						
	7390017	ZVH	0752000	stuk	0,20	427	0
	Bevestigungsset zonder OS1+ZVH						
	1743240		9HGRUPU08	stuk	0,81	421	0
Warmwatertechniek	Zijvasthouder lang zonder rilsan						
	1743108		65350	stuk	1,39	427	1
	Console 300-3 ZVH zonder rilsan						
	1743102		65300	stuk	0,50	427	0
Leidingsystemen	Wandconsole 505						
	1743124	85 mm	65550	stuk	5,40	427	0
	Wandconsole 506						
	1743126	120 mm	65555	stuk	6,00	427	0
Stralingswarmte en convectie	Standprofiel zonder ophangset						
	1743136	900 mm	65669	stuk	15,75	427	1
	Console OS1 licht model						
	1743094		65520	stuk	0,56	427	0
	Console OS1 met inlaag licht model						
	1743092		65522	stuk	0,84	427	0
Regeling en afsluiters	Console OS1 zwaar model						
	1743098		65525	stuk	0,78	427	1
Pompen en waterdruk	Console OS1 met inlaag zwaar model						
	1743096		65527	stuk	0,95	427	0
							
	Stripconsole TSB7580						
	1743116		STRIPCONSOLE TSB	stuk	1,21	421	1
Afvoersystemen, non ferro en dakbedekking	Radiator console verstelbaar lang						
	7390033	OS2	0750400	stuk	1,19	424	0
Bevestiging	Bevestigungsset met OS1 + ZVH						
	1743238		0751000	stuk	3,00	424	0
							
	Radiator bovenvasthouder						
	7390084	BVH	0752200	stuk	0,96	424	0
Luchttechniek	Radiator console verstelbaar						
	7390025	OS1	7390025	stuk	0,26	427	0
Airconditioning	Voet voor ledenradiator						
	7390041	KBV	0755000	stuk	4,27	424	0
	Zijvasthouder voor ledenradiator 7590						
	1743118		0755800	stuk	2,80	424	0
	Voet voor paneelradiator						
	7390068	PPV	0756000	stuk	1,48	424	0

Art.nr	Specificaties	Lev.nr	Ehd	Prijs	Grp	CC
Radiatorconsoles en -voeten						
Radiatorconsoles en -voeten						
Stripophangconsole						
7390203	TSB	0758000	stuk	1,28	424	0
Klemstrip voor ledenradiator						
7390092	50 mm	0759000	stuk	2,35	424	0
Standconsole 607 z. ophangset						
7390378	400 mm	65661	stuk	5,10	427	0
7390386	500 mm	65662	stuk	6,00	427	0
7390394	600 mm	65663	stuk	6,90	427	0
7390408	700 mm	65665	stuk	7,90	427	0
7390416	800 mm	65667	stuk	8,80	427	0
Radiator bevestigingsset 607 voor strip						
7390432		65675	stuk	2,48	427	0

Ketels en
warmtepompen

Warmwatertechniek

Leidingsystemen

Stralingswarmte en
convectieRegeling en
afsluitersPompen en
waterdrukAfvoersystemen,
non ferro en
dakbedekking

Bevestiging

Luchttechniek

Airconditioning

Gereedschap

Ketels en
warmtepompen

Warmwatertechniek

Leidingsystemen

Stralingswarmte en
convectie

Regeling en
afsluiters

Pompen en
waterdruk

Afvoersystemen,
non ferro en
dakbedekking

Bevestiging

Luchttechniek

Airconditioning

Gereedschap

Luchttechniek

Ventilatie en Warmteterugwinning

VELU	712
BRINK	713
AWB	715
VAILLANT	716
Accessoires voor woonhuisventilatie en WTW	717

Afzuigventilatoren

KAMPMANN	721
NED AIR	725

Luchtverwarmers en luchtgordijnen

REZNOR gasgestookte luchtverwarmers	729
MYSON plintverwarming	742
REZNOR indirect gestookte luchtverwarmers	744
WOLF indirect gestookte luchtverwarmers	746
AIREDALE indirect gestookte luchtverwarmers	756
BIDDLE indirect gestookte luchtverwarmers	758
KAMPMANN indirect gestookte luchtverwarmers	761
BIDDLE luchtgordijnen	764
GELU luchtgordijnen	769
FRICO luchtgordijnen	776
KAMPMANN luchtgordijnen	777

Ventilator convectoren

KAMPMANN	778
RHOSS	780

Luchttechniek

Art.nr Specificaties Lev.nr Ehd Prijs Grp CC

VELU

Velu Woonhuisventilator VCA 190 P

Uitvoering:

- 3 toerenregelbaar.
- Standaard vier aansluitmogelijkheden t.b.v. de luchtafvoerkanalen.

Woonhuis afvoerventilator

1402176	VCA190/90P	275m ³ /h	230V	V730000822	stuk	307,00	686	1
1451359	VCA190P	225m ³ /h	230V	V730000820	stuk	195,00	686	0



Technische gegevens

Type	VCA 190/90P	VCA 190 P
Luchthoeveelheid (m ³ /h)	275	225
Opgenomen elektrisch vermogen (kW)	0,08	0,08
Voeding (V/50Hz)	230	230
Hoogte (mm)	260	260
Breedte (mm)	380	380
Diepte (mm)	345	345
Opgenomen stroom (A)	0,38	0,39

Velu Warmteterugwinunit VRH

Uitvoering:

- 2 modellen.
- Materiaal polypropyleen, talk gevuld.
- 100% recyclebare behuizing.
- Geïntegreerde lekbak links of rechts.
- Luchtkanalen horizontaal of verticaal aan te sluiten.
- Woningzijde links of rechts (L of R).
- Tegenstroomwarmtewisselaar > 90%.
- Bypass inclusief automatische regeling (uitvoering B).

Warmteterugwinunit

1402112	VHR275L	275m ³ /h aansl. links	230V	V730150005	stuk	1133,00	686	0
1402114	VHR275R	275m ³ /h aansl. rechts	230V	V730150009	stuk	1133,00	686	0
1402116	VHR275BL incl. bypass	275m ³ /h aansl. links	230V	V730150006	stuk	1429,00	686	1
1402118	VHR275BR incl. bypass	275m ³ /h aansl. rechts	230V	V730150010	stuk	1429,00	686	1
1402120	VHR400L	400m ³ /h aansl. links	230V	V730150007	stuk	1785,00	686	1
1402122	VHR400R	400m ³ /h aansl. rechts	230V	V730150011	stuk	1785,00	686	1
1402124	VHR400BL incl. bypass	400m ³ /h aansl. links	230V	V730150008	stuk	2015,00	686	1
1402126	VHR400BR incl. bypass	400m ³ /h aansl. rechts	230V	V730150012	stuk	2015,00	686	1



Technische gegevens

Type	VHR 275 L	VHR 275 R	VHR 275 B L	VHR 275 B R	VHR 400 L
Luchthoeveelheid (m ³ /h)	275	275	275	275	400
Voeding (V/50Hz)	230	230	230	230	230
Opgenomen elektrisch vermogen (kW)	0,12	0,12	0,12	0,12	0,21
Opgenomen stroom (A)	0,53	0,53	0,53	0,53	0,92
Gewicht (kg)	32	32	32	32	32
Hoogte (mm)	600	600	600	600	600
Breedte (mm)	740	740	740	740	740
Diepte (mm)	540	540	540	540	540

Technische gegevens

Type	VHR 400 R	VHR 400 B L	VHR 400 B R
Luchthoeveelheid (m ³ /h)	400	400	400
Voeding (V/50Hz)	230	230	230
Opgenomen elektrisch vermogen (kW)	0,21	0,21	0,21
Opgenomen stroom (A)	0,92	0,92	0,92
Gewicht (kg)	32	32	32
Hoogte (mm)	600	600	600
Breedte (mm)	740	740	740
Diepte (mm)	540	540	540

Ketels en warmtepompen

Warmwatertechniek

Leidingsystemen

Stralingswarmte en convectie

Regeling en afsluiters

Pompen en waterdruk

Afvoersystemen, non ferro en dakbedekking

Bevestiging

Luchttechniek

Airconditioning

Gereedschap

Art.nr	Specificaties	Lev.nr	Ehd	Prijs	Grp	CC
--------	---------------	--------	-----	-------	-----	----

BRINK

Brink warmteterugwinunit Renovent

Een toestel uit de vernieuwde Brink Renovent HR-serie is een warmteterugwinapparaat met een rendement van 95 procent en energiezuinige constant-volume ventilatoren.

De nieuwe generatie onderscheidt zich door:

- Traploze instelbaarheid van de luchthoeveelheden via bedieningspaneel.
- De aanwezigheid van filterindicatie op het toestel en de mogelijkheid voor filterindicatie op de standenschakelaar.
- Een geheel nieuwe vorstregeling die ervoor zorgt, dat het toestel ook bij zeer lage buitentemperaturen optimaal blijft functioneren.
- Beperkte geluidsproductie ten gevolge van drukvariatie.

Beide typen Renovent HR zijn leverbaar in 3 uitvoeringen:

1. Vier luchtaansluitingen boven,
2. Twee aansluitingen boven en twee onder en
3. Drie aansluitingen boven en een onder.

De luchtaansluitingen zijn voorzien van een ril voor afdichtingsringen.

Afhankelijk van de luchthoeveelheid is de Renovent HR M(edium) geschikt voor het aansluiten van kanalen met diameter 150 of 160 mm (bij 300 m3/h) en de Renovent HR L(arge) voor kanalen tot 180 mm. Het maken van een kanalsysteem met een lage weerstand wordt hierdoor direct vanaf het toestel mogelijk.

Warmteterugwinunit

1402178	HR 1/3 R medium	300m3/h aansl. rechts	230V	290000	stuk	1070,00	686	1
1402180	HR 1/3 RB medium	300m3/h aansl. rechts	230V	290001	stuk	1250,00	686	1
1402182	HR 2/2 R medium	300m3/h aansl. rechts	230V	290010	stuk	1070,00	686	1
1402184	HR 2/2 RB medium	300m3/h aansl. rechts	230V	290011	stuk	1250,00	686	1
1402186	HR 4/0 R medium	300m3/h aansl. rechts	230V	290020	stuk	1070,00	686	0
1402188	HR 4/0 RB medium	300m3/h aansl. rechts	230V	290021	stuk	1250,00	686	1
1402190	HR 1/3 L medium	300m3/h aansl. links	230V	291000	stuk	1070,00	686	1
1402192	HR 1/3 LB medium	300m3/h aansl. links	230V	291001	stuk	1250,00	686	1
1402194	HR 2/2 L medium	300m3/h aansl. links	230V	291010	stuk	1070,00	686	1
1402196	HR 2/2 LB medium	300m3/h aansl. links	230V	291011	stuk	1250,00	686	1
1402198	HR 4/0 L medium	300m3/h aansl. links	230V	291020	stuk	1070,00	686	0
1402200	HR 4/0 LB medium	300m3/h aansl. links	230V	291021	stuk	1250,00	686	1
1402202	HR 1/3 R large	400m3/h aansl. rechts	230V	300000	stuk	1340,00	686	1
1402204	HR 1/3 RB large	400m3/h aansl. rechts	230V	300001	stuk	1520,00	686	1
1402206	HR 2/2 R large	400m3/h aansl. rechts	230V	300010	stuk	1340,00	686	1
1402208	HR 2/2 RB large	400m3/h aansl. rechts	230V	300011	stuk	1520,00	686	1
1402210	HR 4/0 R large	400m3/h aansl. rechts	230V	300020	stuk	1340,00	686	0
1402212	HR 4/0 RB large	400m3/h aansl. rechts	230V	300021	stuk	1520,00	686	1
1402214	HR 1/3 L large	400m3/h aansl. links	230V	301000	stuk	1340,00	686	1
1402216	HR 1/3 LB large	400m3/h aansl. links	230V	301001	stuk	1520,00	686	1
1402218	HR 2/2 L large	400m3/h aansl. links	230V	301010	stuk	1340,00	686	1
1402220	HR 2/2 LB large	400m3/h aansl. links	230V	301011	stuk	1520,00	686	1
1402222	HR 4/0 L large	400m3/h aansl. links	230V	301020	stuk	1340,00	686	0
1402224	HR 4/0 LB large	400m3/h aansl. links	230V	301021	stuk	1520,00	686	1



Technische gegevens					
Type	HR 1/3 R M	HR 1/3 RB M	HR 2/2 R M	HR 2/2 RB M	HR 4/0 R M
Luchthoeveelheid (m3/h)	300	300	300	300	300
Voeding (V/50Hz)	230	230	230	230	230
Opgenomen elektrisch vermogen (kW)	0,15	0,15	0,15	0,15	0,15
Opgenomen stroom (A)	0,18	0,18	0,18	0,18	0,18
Gewicht (kg)	32	32	32	32	32
Hoogte (mm)	602	602	602	602	602
Breedte (mm)	675	675	675	675	675
Diepte (mm)	420	420	420	420	420

Technische gegevens					
Type	HR 4/0 RB M	HR 1/3 L M	HR 1/3 LB M	HR 2/2 L M	HR 2/2 LB M
Luchthoeveelheid (m3/h)	300	300	300	300	300
Voeding (V/50Hz)	230	230	230	230	230
Opgenomen elektrisch vermogen (kW)	0,15	0,15	0,15	0,15	0,15
Opgenomen stroom (A)	0,18	0,18	0,18	0,18	0,18
Gewicht (kg)	32	32	32	32	32
Hoogte (mm)	602	602	602	602	602
Breedte (mm)	675	675	675	675	675
Diepte (mm)	420	420	420	420	420

BRINK

Brink warmteterugwinunit Renovent

Technische gegevens

Type	HR 4/0 L M	HR 4/0 LB M	HR 1/3 R L	HR 1/3 RB L	HR 2/2 R L
Luchthoeveelheid (m3/h)	300	300	400	400	400
Voeding (V/50Hz)	230	230	230	230	230
Opgenomen elektrisch vermogen (kW)	0,15	0,15	0,25	0,25	0,25
Opgenomen stroom (A)	0,18	0,18	0,2	0,2	0,2
Gewicht (kg)	32	32	32	32	32
Hoogte (mm)	602	602	602	602	602
Breedte (mm)	675	675	675	675	675
Diepte (mm)	420	420	430	430	430

Technische gegevens

Type	HR 2/2 RB L	HR 4/0 R L	HR 4/0 RB L	HR 1/3 L L	HR 1/3 LB L
Luchthoeveelheid (m3/h)	400	400	400	400	400
Voeding (V/50Hz)	230	230	230	230	230
Opgenomen elektrisch vermogen (kW)	0,25	0,25	0,25	0,25	0,25
Opgenomen stroom (A)	0,2	0,2	0,2	0,2	0,2
Gewicht (kg)	32	32	32	32	32
Hoogte (mm)	602	602	602	602	602
Breedte (mm)	675	675	675	675	675
Diepte (mm)	430	430	430	430	430

Technische gegevens

Type	HR 2/2 L L	HR 2/2 LB L	HR 4/0 L L	HR 4/0 LB L
Luchthoeveelheid (m3/h)	400	400	400	400
Voeding (V/50Hz)	230	230	230	230
Opgenomen elektrisch vermogen (kW)	0,25	0,25	0,25	0,25
Opgenomen stroom (A)	0,2	0,2	0,2	0,2
Gewicht (kg)	32	32	32	32
Hoogte (mm)	602	602	602	602
Breedte (mm)	675	675	675	675
Diepte (mm)	430	430	430	430

Ketels en warmtepompen

Warmwatertechniek

Leidingsystemen

Stralingswarmte en convectie

Regeling en afsluiters

Pompen en waterdruk

Afvoersystemen, non ferro en dakbedekking

Bevestiging

Luchttechniek

Airconditioning

Gereedschap

Art.nr	Specificaties	Lev.nr	Ehd	Prijs	Grp	CC
--------	---------------	--------	-----	-------	-----	----

AWB

AWB warmteterugwinunit Airmaster HR

Uitvoering:

- 3 modellen met rendement boven de 95%.
- Kunststof ventilatoren en filters (EU3) voor lange levensduur.
- Vorstbeveiliging bij extreem lage buitentemperaturen (< -10°).
- Aluminium warmtewisselaar.
- Optioneel Bypass voor zomernachtkoeling.

Met de AirMAster HRD 275 en 350 heeft AWB prijzenswaardige opvolgers van de reeds succesvolle Airmaster HR 250/ HR324 en HR 400.

- hoog rendement ook bij - 10°C
- verbeterde prijs/kwaliteitsverhouding

Warmteterugwinunit

Type	Lev.nr	Specificaties	Lev.nr	Ehd	Prijs	Grp	CC
7010088	HR250.02WA	250m ³ /h aansl. rechts	230V	A000042004	stuk 896,00	624	0
7011636	HR250.02WA	250m ³ /h aansl. links	230V	A000042054	stuk 910,00	624	1
7011644	HR325.02W	325m ³ /h aansl. links	230V	A000042057	stuk 1204,00	624	1
7011601	HR400.02W	400m ³ /h	230V	A000042010	stuk 1445,00	624	0
7011602	HRD275	275m ³ /h	230 V	10002616	stuk 1056,00	624	0
7011603	HRD350	350m ³ /h	230 V	10002617	stuk 1299,00	624	0



Type	Technische gegevens				
	HR250R	HR250L	HR325L	HR400	HRD275
Luchthoeveelheid (m ³ /h)	250	250	325	400	275
Voeding (V/50Hz)	230	230	230	230	230
Opgenomen elektrisch vermogen (kW)	0,11	0,11	0,2	0,22	0,175
Opgenomen stroom (A)	0,1	0,11	0,12	0,12	0,72
Gewicht (kg)	50	50	50	58,5	38
Hoogte (mm)	600	600	600	870	683
Breedte (mm)	620	620	620	600	708
Diepte (mm)	410	410	410	450	440

Type	Technische gegevens
	HRD350
Luchthoeveelheid (m ³ /h)	350
Voeding (V/50Hz)	230
Opgenomen elektrisch vermogen (kW)	0,295
Opgenomen stroom (A)	0,72
Gewicht (kg)	39
Hoogte (mm)	683
Breedte (mm)	708
Diepte (mm)	490

Ketels en warmtepompen

Warmwatertechniek

Leidingsystemen

Stralingswarmte en convectie

Regeling en afsluiters

Pompen en waterdruk

Afvoersystemen, non ferro en dakbedekking

Bevestiging

Luchttechniek

Airconditioning

Gereedschap

VAILLANT

VAILLANT Warmterugwinunit Recovair

Vaillant recoVAIR is een ventilatietoestel voor gebalanceerde woningventilatie met warmteterugwinning. De recoVAIR is verkrijgbaar in twee uitvoeringen. Het rendement is uiterst hoog, de levensduur bijzonder lang en de installatie opvallend gemakkelijk. Kortom, winst op alle fronten.

- hoog rendement: meer dan 95% voor beide types
- geschikt voor klein appartement tot en met vrijstaande woning
- fluisterstil voor optimaal wooncomfort
- energiezuinige gelijkstroomventilatoren
- lange levensduur dankzij duurzame alum. warmtewisselaar en filters (klasse EU-3)
- eenvoudige en snelle vervanging van filters
- moeiteloze bediening met 3-standenschakelaar en Vaillant regelaar

Warmteterugwinunit

7110053 275/2	0010002625	stuk	1123,00	632	1
---------------	------------	------	---------	-----	---

7110054 350/2	0010002626	stuk	1364,00	632	1
---------------	------------	------	---------	-----	---

Bypass voor Recovair

7110055	002002329	stuk	183,00	632	1
---------	-----------	------	--------	-----	---

Technische gegevens

Type	275/ 2	350/ 2
Luchthoeveelheid (m3/h)	275	350
Voeding (V/50Hz)	230	230
Opgenomen elektrisch vermogen (kW)	0,175	0,295
Opgenomen stroom (A)		
Gewicht (kg)	38	39
Hoogte (mm)	708	708
Breedte (mm)	683	683
Diepte (mm)	480	530

Art.nr	Specificaties	Lev.nr	Ehd	Prijs	Grp	CC
Accessoires voor woonhuisventilatie en WTW						
Hulpstukken voor woonhuisventilatie en WTW						
3-standen regelaar 1402038		VCA	V700460001	stuk	28,75	686 0
Opbouwdoos tbv regelaar 1402040		VCA	V700460002	stuk	9,60	686 0
3-standenschakelaar inbouw 1402174		VHR	V730150025	stuk	32,75	686 0
3-standenschakelaar 1402226	medium/ large		540210	stuk	31,50	686 1
1402228 met filterindicatie	medium/ large		540215	stuk	45,50	686 1
Losse bypass 1402230	medium/ large		310000	stuk	195,00	686 1
Actieve bypass 1206044 150	250/ 325		A000042700	stuk	286,00	624 1
1206046 180	400		A000042701	stuk	292,00	624 1
Bypass tbv HRD 7011604			20015245	stuk	177,00	624 0
Kamerregelaar 1206048 LC-3		250 - 400	A000042702	stuk	115,00	624 1
Voedingsadapter 1206050 DC		24V	A04211220	stuk	25,25	624 1
Afzuigventiel 1451448 VVK100/125		Kunststof	V700350001	stuk	6,00	686 0
1402128 VEF125		Kunststof	V700300103	stuk	8,20	686 0
1402130 VEF150/160		Kunststof	V700300104	stuk	15,00	686 0
Toevoerventiel 1402132 STH125		Kunststof	V720300002	stuk	25,50	686 0
1402134 STH125A	met schone sector	Kunststof	V720300003	stuk	31,25	686 0
1402144 KE100		Staal	V700340101	stuk	8,00	686 1
1402146 KE125		Staal	V700340102	stuk	9,50	686 0
1402148 KE150		Staal	V700340103	stuk	11,25	686 1
1402150 KE160		Staal	V700340104	stuk	11,25	686 1
Montagebus 1402136 KKL100	tbv KE		V700330008	stuk	1,79	686 1
1402138 KKL125	tbv KE		V700330009	stuk	1,79	686 1
1402140 KKL150	tbv KE		V700330010	stuk	2,01	686 1
1402142 KKL160	tbv KE		V700330011	stuk	2,53	686 1
Toevoerventiel 1402152 VST125		Kunststof	V700340403	stuk	10,50	686 0
1402154 VST150/160		Kunststof	V700340404	stuk	13,25	686 1
1402156 VST125-1	met schone sector	Kunststof	V700340413	stuk	13,25	686 1
1402158 VST125/160-1	met schone sector	Kunststof	V700340414	stuk	16,50	686 1
Ventilatieventiel 1451377 125mm		staal	STV1125	stuk	14,42	686 1
Spiralobuis 1402036 SK080	0,4mm	3 m	V600000001	stuk	11,75	686 0
1402054 SK100	0,4mm	3 m	V600000002	stuk	14,25	686 0
1451367 SK125	0,4mm	3 m	V600000003	stuk	15,75	686 0
1402052 SK180	0,4mm	3 m	V600000006	stuk	32,75	686 0
Plooihoek 45 graden rond luchtkanaal 1402044 VP80			V670020001	stuk	3,15	686 0
1402060 VP100			V670020002	stuk	3,15	686 0
1451383 VP125			V670020003	stuk	3,35	686 0
1402064 VP150			V670020004	stuk	4,01	686 0

Ketels en warmtepompen

Warmwatertechniek

Leidingsystemen

Stralingswarmte en convectie

Regeling en afsluiters

Pompen en waterdruk

Afvoersystemen, non ferro en dakbedekking

Bevestiging

Luchttechniek

Airconditioning

Gereedschap

Art.nr	Specificaties	Lev.nr	Ehd	Prijs	Grp	CC
--------	---------------	--------	-----	-------	-----	----

Accessoires voor woonhuisventilatie en WTW

Hulpstukken voor woonhuisventilatie en WTW

Plooi bocht 90 graden rond luchtkanaal

1402042	VP80	V670000001	stuk	4,56	686	0
1402058	VP100	V670000002	stuk	4,44	686	0
1451375	VP125	V670000003	stuk	4,44	686	0
1402062	VP150	V670000004	stuk	6,90	686	0

Gladde bocht 90 graden voor rond luchtkanaal

1402066	GR180	V660000006	stuk	18,50	686	0
---------	-------	------------	------	-------	-----	---

Koppelstuk

1406975	VH 100	V666010002	stuk	2,10	686	0
1406977	VH 125	V666010003	stuk	2,00	686	0

Verbindingsstuk rond luchtkanaal

1402068	VN100	V660000002	stuk	1,95	686	0
1451405	VN125	V666000003	stuk	1,85	686	0
1402070	VN150	V666000004	stuk	2,39	686	0
1402074	VN180	V666000006	stuk	2,83	686	0

Flexibele slang

1451370	100mm lengte 10m	aluminium	VF A45	stuk	18,90	686	1
---------	------------------	-----------	--------	------	-------	-----	---

Verloop rond luchtkanaal

1402076	VDNK100-80	V664000001	stuk	6,70	686	0
1402080	VDNK125-100	V664050009	stuk	8,00	686	0
1402078	VDNK125-80	V664000002	stuk	7,90	686	0
1402082	VDNK150-125	V664050015	stuk	9,10	686	0
1402084	VDNK180-150	V664000026	stuk	9,60	686	0

T-stuk

1451391	VT125-125	V662000006	stuk	10,75	686	0
---------	-----------	------------	------	-------	-----	---

Zadelstuk voor rond luchtkanaal

1402086	VA125-80	V672000004	stuk	4,66	686	0
1402088	VA125-100	V672000005	stuk	4,01	686	0
1402014	VA125-125	V672000006	stuk	4,44	686	0
1402092	VA150-125	V672000010	stuk	4,98	686	0
1402094	VA180-150	V672000016	stuk	8,10	686	0
1402096	VA180-180	V672000012	stuk	9,90	686	0

Zadelstuk vlak

1402090	VA 2 125	V672010003	stuk	2,71	686	0
---------	----------	------------	------	------	-----	---

Instortkanaal

1402022	VIK170x70	3 m	V678000004	stuk	30,75	686	0
1406995	VIK220x80	3 m	V678001004	stuk	42,75	686	0

Bocht 90 graden instortkanaal

1402024	VIK170x70	V678000030	stuk	15,00	686	0
1406997	VIK220x80	V678001009	stuk	20,50	686	0

Bocht 45 graden instortkanaal

1406999	VIK220x80	V678001010	stuk	20,00	686	0
---------	-----------	------------	------	-------	-----	---

Koppelstuk instortkanaal

1402026	VIK170x70	200mm	V678000011	stuk	2,49	686	0
---------	-----------	-------	------------	------	------	-----	---

Eindeksel instortkanaal

1402028	VIK170x70	V678000060	stuk	1,67	686	0
1451381	VIK220x80	VIK EINDDEKSEL 220X80	stuk	6,80	686	0

Verloopstuk instortkanaal

1451379	VIK220x80-170x70	VIK VERLOOP 220X80 -170X7	stuk	24,25	686	0
---------	------------------	---------------------------	------	-------	-----	---

Aansluitstut rond instortkanaal



1402030	VIK125	hoogte 70/80mm	V678000046	stuk	3,15	686	0
1407005	VIK150	hoogte 70/80mm	V678000111	stuk	3,89	686	0

Haakse zijaansluiting instortkanaal

1402032	VIK170x70	rond 80mm	V678000021	stuk	4,34	686	0
---------	-----------	-----------	------------	------	------	-----	---

Instortdeksel

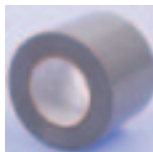
1407003	VIK 220x80	V678001060	stuk	6,80	686	0
---------	------------	------------	------	------	-----	---

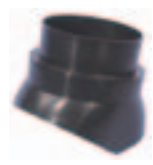
Art.nr	Specificaties	Lev.nr	Ehd	Prijs	Grp	CC
Accessoires voor woonhuisventilatie en WTW						
Hulpstukken voor woonhuisventilatie en WTW						
Pot met stalen deksel instortkanaal						
1402034	IPS125/80	V678000078	stuk	12,25	686	0
PVC Deksel						
1406989	125	V678000062	stuk	1,78	686	0
1406991	150	V678000064	stuk	2,86	686	0
T-stuk 170x70 stromend						
1406987		V678000033	stuk	24,50	686	0
T-stuk 220x80 stromend						
1407001		V678001035	stuk	30,75	686	0
Verloopstuk 220x80 naar 170x70						
1407006		V678001036	stuk	24,25	686	0
Flex. ventilatieslang						
1406980	ALUDEC VF-A45 100	Alu. laminaat	10 m	V680010002	stuk	19,00 686 0
1451413	ALUDEC VF-A45 125	Alu. laminaat	10 m	V680010003	stuk	28,50 686 0
1402020	ALUDEC VF-A45 133	Alu. laminaat	10 m	V680010019	stuk	29,25 686 0
1402100	SONODEC VF-AK 150	Akoestisch	10 m	V680050004	stuk	115,00 686 0
1402102	SONODEC VF-AK 180	Akoestisch	10 m	V680050006	stuk	141,00 686 0
1407009	VF AKA 125 L= 1 meter	Akoestisch		V680050103	stuk	20,50 686 0
1451390	VF AKA 150 L= 1 meter	Akoestisch		VK AKA 150L	stuk	22,80 686 1
1407011	VF AKA 160 L= 1 meter	Akoestisch		V680050104	stuk	23,00 686 0
RVS slangklem 60-135						
1451421		V679001027	stuk	1,51	686	0
Spiralobuis beugel						
1402104	VTB100	V671000002	stuk	1,65	686	0
1402106	VTB125	V671000003	stuk	2,19	686	0
1402108	VTB150	V671000004	stuk	2,61	686	0
Kit hardcat IRON GRIP 657						
1402018		V679000040	stuk	8,10	686	0
Tape 50 mm op rol						
8304118	10 m	grijs	IS0050010GR1	rol	3,28	421 1
						
Zelfborende schroef 500 stuks						
1406979		V679000026	stuk	39,50	686	0
Aluminium ventilatie dakdoorvoer geïsoleerd						
1406817		zwart	452712	stuk	84,00	673 0
						
Aluminium plakplaat plat dak						
1430599	rg180, vent.180-200mm	204 mm	453210	stuk	24,00	673 0
						
Scharnierstuk						
1403252	rookgas 180 mm	D205	zwart	453741	stuk	13,50 673 0
						

Ketels en warmtepompen

Warmwatertechniek

Leidingsystemen

Stralingswarmte en convectie

Regeling en afsluiters

Pompen en waterdruk

Afvoersystemen, non ferro en dakbedekking

Bevestiging

Luchttechniek

Airconditioning

Gereedschap

Art.nr	Specificaties	Lev.nr	Ehd	Prijs	Grp	CC
--------	---------------	--------	-----	-------	-----	----

Accessoires voor woonhuisventilatie en WTW

Hulpstukken voor woonhuisventilatie en WTW

Ketels en
warmtepompen



Dakbeschotbeugel

1403086	181 mm	453432	stuk	4,39	673	0
---------	--------	--------	------	------	-----	---

Warmwatertechniek

Kunststof dakpan, ex.sch.stuk

2111014	150-180mm	2-pans D	sneldek RBB	453618	stuk	49,75	673	1
---------	-----------	----------	-------------	--------	------	-------	-----	---

Kunststof dakpan, excl.sch.stuk

2111016	150-180mm	2-pans D	Neroma	453627	stuk	49,75	673	1
---------	-----------	----------	--------	--------	------	-------	-----	---

Leidingsystemen



Geveldoorvoer

2111116				452720	stuk	66,50	673	0
---------	--	--	--	--------	------	-------	-----	---

Stralingswarmte en
convectie



Kunststof pijp

1406825	150 x 500 mm			452700	stuk	16,00	673	0
---------	--------------	--	--	--------	------	-------	-----	---

1406833	150 x 1000 mm			452702	stuk	22,50	673	0
---------	---------------	--	--	--------	------	-------	-----	---

Regeling en
afsluiters

Kunststof bocht 45°

1406841	150 mm			452706	stuk	9,10	673	0
---------	--------	--	--	--------	------	------	-----	---

Kunststof bocht 90 °

1406868	150 mm			452704	stuk	14,50	673	0
---------	--------	--	--	--------	------	-------	-----	---

Pompen en
waterdruk

Siliconen manchet

1406876	150 mm			452734	stuk	5,70	673	0
---------	--------	--	--	--------	------	------	-----	---

Aluminium verloop aansluitstuk Stork

1406884				452730	stuk	15,75	673	0
---------	--	--	--	--------	------	-------	-----	---

Afvoersystemen,
non ferro en
dakbedekking

Bevestiging

Luchttechniek

Airconditioning

Gereedschap

Art.nr	Specificaties	Lev.nr	Ehd	Prijs	Grp	CC
--------	---------------	--------	-----	-------	-----	----

KAMPMANN

Kampmann Verticaal uitblazende dakventilator

Kampmann dakventilatoren onderscheiden zich door een functionele vormgeving, een laag geluidsniveau en een lange levensduur.

De ventilator is uitgevoerd met een diagonaal schoepenrad. Het ventilatorhuis, uit zeewaterbestendig aluminium heeft twee tegenover elkaar liggende openingen aan de bovenzijde.

Dakventilator

8504618	284011	880 m3/h 50Pa	230V	284011	stuk	765,00	722	1
8504620	286011	510 m3/h 50Pa	230V	286011	stuk	765,00	722	1
8504622	354011	2490 m3/h 50Pa	230V	354011	stuk	1050,00	722	1
8504624	356011	1140 m3/h 50Pa	230V	356011	stuk	1015,00	722	1
8504626	404011	3700 m3/h 50Pa	230V	404011	stuk	1116,00	722	1
8504628	406011	2190 m3/h 50Pa	230V	406011	stuk	1057,00	722	1
8504630	454011	5280 m3/h 50Pa	230V	454011	stuk	1536,00	722	1
8504632	456011	3520 m3/h 50Pa	230V	456011	stuk	1226,00	722	1



	Technische gegevens				
Type	284011	286011	354011	356011	404011
Toerental (omw./min.)	1410	940	1410	890	1330
Luchthoeveelheid bij externe druk 50 Pa (m3/h)	880	510	2490	1140	3700
Max. opgenomen stroom (A)	0,65	0,2	1,45	0,43	2,28
Voeding (V/50Hz)	1 * 230 V	1 * 230 V	1 * 230 V	1 * 230 V	1 * 230 V
Max. opgenomen vermogen (kW)	0,12	0,037	0,3	0,09	0,5
Hoogte (mm)	334	334	405	405	441
Breedte (mm)	563	563	716	716	822
Diepte (mm)	563	563	716	716	822
Gewicht (kg)	14	14	17	17	26

	Technische gegevens		
Type	406011	454011	456011
Toerental (omw./min.)	850	1340	960
Luchthoeveelheid bij externe druk 50 Pa (m3/h)	2190	5280	3520
Max. opgenomen stroom (A)	0,82	4,12	2,38
Voeding (V/50Hz)	1 * 230 V	1 * 230 V	1 * 230 V
Max. opgenomen vermogen (kW)	0,17	0,84	0,38
Hoogte (mm)	441	472	472
Breedte (mm)	822	926	926
Diepte (mm)	822	926	926
Gewicht (kg)	26	32	32

Ketels en warmtepompen

Warmwatertechniek

Leidingsystemen

Stralingswarmte en convectie

Regeling en afsluiters

Pompen en waterdruk

Afvoersystemen, non ferro en dakbedekking

Bevestiging

Luchttechniek

Airconditioning

Gereedschap

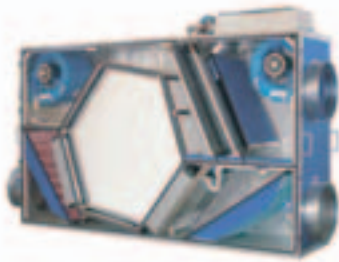

Compacte ventilatieunits

DUPLEX  

nieuwe generatie

WTW-installatie's

Warmte-terugwin-installaties = Energie besparen

Met een goede ventilatie zorgt u voor frisse en gezonde lucht. Maar tegelijkertijd onttrekt u ook een hoop warmte uit uw gebouw.

Warmte-terugwin-installaties van NorthAir zorgen voor een effectieve ventilatie terwijl de lucht die hiervoor in de plaats komt weer verwarmd wordt door de uitgeblazen lucht. Een rendement van meer dan 90 % is hierbij zeer goed mogelijk.

NorthAir levert wtw-installaties die direct klaar voor gebruik zijn met een capaciteit tussen 300- en 12.000 m³. Voor grotere capaciteit leveren wij maatwerk, exact volgens de door u gevraagde specificaties.



Unieke eigenschappen van deze HR WTW unit

- 1) Gegarandeerde werking tot -15°C buitentemperatuur!
- 2) Capaciteit van 500 m³/h tot 13.000 m³/h
- 3) Hoog Rendement Warmtewisselaar
- 4) Aan te sluiten op afzuigkappen
- 5) Speciaal kunststof hPs, makkelijk te reinigen
- 6) Compacte units, zowel binnen- als buitenopstelling
- 7) EIA subsidie op de gehele unit
- 8) Totaal 164 mogelijke installatieposities + maatwerk!
- 9) Compleet plug and play - met regeling (ook GBS)

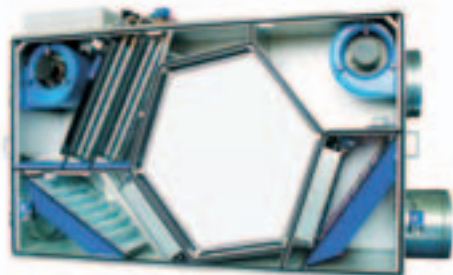

Selectie software, alles op een rijtje

Met behulp van speciaal ontwikkelde software kunnen de rendementen, luchthoeveelheden, drukval, temperaturen, etc. berekend worden. Deze berekening geeft de klant direct inzicht hoe de geselecteerde unit zal reageren bij opgegeven waarden.





Airsocks



Airsocks = Optimale luchtverdeling

Airsocks (ook wel textiele luchtkanalen genoemd) zijn de perfecte manier om lucht in een ruimte te verdelen. Of het nu gaat om inductie of verdringing - alle mogelijke variatie's zijn mogelijk met een Airsock systeem.

Airsocks zijn uitermate geschikt om gekoelde lucht - tochtvrij in een ruimte in te blazen.



Alle vormen, bevestigingsmethoden, kleuren en soorten (kwaliteiten) textiel zijn mogelijk. Van brandklasse B1 t/m brandklasse A2.



Selectie software, alles op een rijtje

Met behulp van speciaal ontwikkelde software kunnen de airsocks snel worden geselecteerd. Alhoewel elke airsock maatwerk is - kan er door vergaande automatisering snel en vakkundig een antwoord worden gegeven op de door u gestelde vraag m.b.t. Airsocks.

In onze laatste versie kunnen wij u een grafisch overzicht geven van de luchtverdeling m.b.v. een airsock, Kortom met één klik het volledige overzicht.

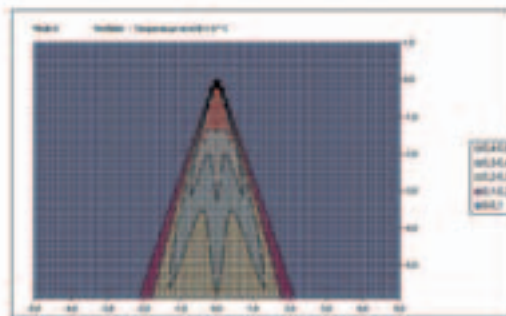

Art.nr	Specificaties	Lev.nr	Ehd	Prijs	Grp	CC
KAMPMANN						
Accessoires Kampmann dakventilatoren						
Ketels en warmtepompen	8504634 Dakopstand 28	28400	stuk	254,00	722	1
	8504636 Dakopstand 35	35400	stuk	292,00	722	1
	8504638 Dakopstand 40	40400	stuk	332,00	722	1
	8504640 Dakopstand 45	45400	stuk	370,00	722	1
	8504642 Geluiddempende dakopstand 28	28500	stuk	578,00	722	1
Warmwatertechniek	8504644 Geluiddempende dakopstand 35	35500	stuk	658,00	722	1
	8504646 Geluiddempende dakopstand 40	40500	stuk	776,00	722	1
	8504648 Geluiddempende dakopstand 45	45500	stuk	929,00	722	1
	8504650 Dakopstand schuin dak 28	28600	stuk	404,00	722	1
	8504652 Dakopstand schuin dak 35	35600	stuk	478,00	722	1
Leidingsystemen	8504654 Dakopstand schuin dak 40	40600	stuk	552,00	722	1
	8504656 Dakopstand schuin dak 45	45600	stuk	625,00	722	1
	8504658 Geluiddempende dakopstand schuin dak 28	28700	stuk	729,00	722	1
	8504660 Geluiddempende dakopstand schuin dak 35	35700	stuk	844,00	722	1
	8504662 Geluiddempende dakopstand schuin dak 40	40700	stuk	994,00	722	1
Stralingswarmte en convectie	8504664 Geluiddempende dakopstand schuin dak 45	45700	stuk	1183,00	722	1
	8504666 Zelfsluitende vlinderklep 28	28100	stuk	79,50	722	1
	8504668 Zelfsluitende vlinderklep 35	35100	stuk	96,50	722	1
	8504670 Zelfsluitende vlinderklep 40	40100	stuk	117,00	722	1
	8504672 Zelfsluitende vlinderklep 45	45100	stuk	134,00	722	1
Regeling en afsluiters	8504674 Flexibel passtuk 28	28200	stuk	63,00	722	1
	8504676 Flexibel passtuk 35	35200	stuk	75,50	722	1
	8504718 Flexibel passtuk 40	40200	stuk	91,00	722	1
	8504720 Flexibel passtuk 45	45200	stuk	108,00	722	1
	8504722 Passtuk 28	28300	stuk	20,00	722	1
Pompen en waterdruk	8504724 Passtuk 35	35300	stuk	25,25	722	1
	8504726 Passtuk 40	40300	stuk	31,50	722	1
	8504728 Passtuk 45	45300	stuk	33,50	722	1
	8504730 Passtuk geluiddempende dakopstand 28	28800	stuk	41,00	722	1
	8504732 Passtuk geluiddempende dakopstand 35	35800	stuk	53,50	722	1
Afvuersystemen, non ferro en dakbedekking	8504734 Passtuk geluiddempende dakopstand 40	40800	stuk	69,50	722	1
	8504736 Passtuk geluiddempende dakopstand 45	45800	stuk	85,00	722	1
Bevestiging						
Luchttechniek						
Airconditioning						
Gereedschap						

Art.nr	Specificaties	Lev.nr	Ehd	Prijs	Grp	CC
--------	---------------	--------	-----	-------	-----	----

NED AIR

Ned Air Mixed flow dakventilator

De Ned Air dakventilator mixed flow is geschikt voor verticale afzuiging van ruimten. Door de unieke mixedflow waaijer is het mogelijk zowel axiale als centrifugale eigenschappen aan de ventilator toe te kennen. De mixed flow dakventilator wordt standaard uitgevoerd met een beschermrooster aan de uitblaaszijde. Voor afzuiging van agressieve dampen kan de waaijer tegen en meerprijs worden voorzien van een coating. Tevens bestaat de mogelijkheid voor explosieveilige uitvoeringen.

Eigenschappen:

- Hoogste ventilatorrendement en laagste geluidsniveau.
- Standaard regelbaar.
- Behuizing niet gevoelig voor vervorming of breuk.
- Geheel recyclebaar.

Uitvoering:

*: Twee snelheden door middel van ster-driehoek schakeling.

~: Twee snelheden door middel van Dahlander wikkeling.

R: Inclusief frequentieregelaar.

Dakventilator incl. werkschakelaar

1402702	225/6W	950 m3/h 50Pa	230V (TM2 0.9)	2256W	stuk	668,00	686	1
1402704	225/4W	1670 m3/h 50Pa	230V (TM2 0.9)	2254W	stuk	763,00	686	1
1402706	225/6D	950 m3/h 50Pa	400V (TM3 1)	2256D	stuk	657,00	686	1
1402708	225/4D	1670 m3/h 50Pa	400V (TM3 1)	2254D	stuk	739,00	686	1
1402710	225/6-6D *	600-950 m3/h 50Pa	400V (SD)	22566D	stuk	723,00	686	1
1402712	225/4-4D *	1200-1670 m3/h 50Pa	400V (SD)	22544D	stuk	798,00	686	1
1402714	225/4-8D ~	480-1670 m3/h 50 Pa	400V (DS)	22548D	stuk	861,00	686	1
1402716	250/6W	1660 m3/h 50Pa	230V (TM2 0.9)	2506W	stuk	749,00	686	1
1402718	250/4W	2730 m3/h 50Pa	230V (TM2 2.2)	2504W	stuk	842,00	686	1
1402720	250/6D	1660 m3/h 50Pa	400V (TM3 1)	2506D	stuk	704,00	686	1
1402722	250/4D	2730 m3/h 50Pa	400V (TM3 1)	2504D	stuk	794,00	686	1
1402724	250/6-6D *	840-1660 m3/h 50Pa	400V (SD)	25066D	stuk	838,00	686	1
1402726	250/4-4D *	1880-2730 m3/h 50Pa	400V (SD)	25044D	stuk	829,00	686	1
1402728	250/4-8D ~	970-2730 m3/h 50Pa	400V (DS)	25048D	stuk	904,00	686	1
1402732	315/6W	2430 m3/h 50Pa	230V (TM2 2.2)	3156W	stuk	822,00	686	1
1402734	315/4W	4250 m3/h 50Pa	230V (TM2 3)	3154W	stuk	922,00	686	1
1402736	315/6D	2430 m3/h 50Pa	400V (TM3 1)	3156D	stuk	781,00	686	1
1402738	315/4D	4250 m3/h 50Pa	400V (TM3 2)	3154D	stuk	829,00	686	1
1402740	315/6-6D *	1400-2430 m3/h 50Pa	400V (SD)	31566D	stuk	824,00	686	1
1402742	315/4-4D *	3250-4250 m3/h 50Pa	400V (SD)	31544D	stuk	873,00	686	1
1402744	315/4-8D ~	1540-4250 m3/h 50Pa	400V (DS)	31548D	stuk	931,00	686	1
1402746	400/6W	3190 m3/h 50Pa	230V (TM2 2.2)	4006W	stuk	981,00	686	1
1402748	400/4W	5180 m3/h 50Pa	230V (TM2 4)	4004W	stuk	1242,00	686	1
1402750	400/6D	3190 m3/h 50Pa	400V (TM3 1)	4006D	stuk	944,00	686	1
1402752	400/4D	5180 m3/h 50Pa	400V (TM3 2)	4004D	stuk	1112,00	686	1
1402754	400/6-6D *	2180-3190 m3/h 50Pa	400V (SD)	40066D	stuk	1025,00	686	1
1402756	400/4-4D *	3960-5180 m3/h 50Pa	400V (SD)	40044D	stuk	1370,00	686	1
1402758	400/6-12D ~	250-3190 m3/h 50Pa	400V (DS)	400612D	stuk	1403,00	686	1
1402760	400/4-8D ~	2230-5180 m3/h 50Pa	400V (DS)	40048D	stuk	1301,00	686	1
1402762	450/6W	5130 m3/h 50Pa	230V (TM2 3)	4506W	stuk	1270,00	686	1
1402764	450/6D	5130 m3/h 50Pa	400V (TM3 2)	4506D	stuk	1226,00	686	1
1402766	450/4D	7910 m3/h 50Pa	400V (TM3 3)	4504D	stuk	1489,00	686	1
1402768	450/6-6D *	3830-5130 m3/h 50Pa	400V (SD)	45066D	stuk	1460,00	686	1
1402770	450/4-4D *	6530-7910 m3/h 50Pa	400V (SD)	45044D	stuk	1543,00	686	1
1402772	450/6-12D ~	1920-5130 m3/h 50	400V (DS)	450612D	stuk	1615,00	686	1
1402774	450/4-8D ~	3710-7910 m3/h 50Pa	400V (DS)	45048D	stuk	1619,00	686	1
1402776	500/6D	8500 m3/h 50Pa	400V (TM3 2)	5006D	stuk	1570,00	686	1
1402778	500/4D	13810 m3/h 50Pa	400V (-)	5004D	stuk	2001,00	686	1
1402780	500/6-6D *	6000-8500 m3/h 50Pa	400V (SD)	50066D	stuk	1837,00	686	1
1402504	500/4-6D ~	9700-13810 m3/h 50Pa	400V (DS)	50046D	stuk	2443,00	686	1
1402782	500/6-12D ~	3230-8500 m3/h 50Pa	400V (DS)	500612D	stuk	2047,00	686	1
1402784	500/4-8D ~	6280-13810 m3/h 50Pa	400V (DS)	50048D	stuk	2551,00	686	1
1402502	500/4D regelbaar	13810 m3/h 50Pa	400V (incl.)	5004DRegelbaar	stuk	3199,00	686	1



Ketels en warmtepompen

Warmwatertechniek

Leidingsystemen

Stralingswarmte en convectie

Regeling en afsluiters

Pompen en waterdruk

Afvoersystemen, non ferro en dakbedekking

Bevestiging

Luchttechniek

Airconditioning

Gereedschap

NED AIR

Ned Air Mixed flow dakventilator

Technische gegevens

Type	225/ 6W	225/ 4W	225/ 6D	225/ 4D	225/ 6 6D
Toerental (omw./min.)	900	1400	900	1400	750-900
Luchthoeveelheid bij externe druk 50 Pa (m3/h)	950	1670	950	1670	600-950
Max. opgenomen stroom (A)	0,8	0,8	0,3	0,34	0.12-0.3
Voeding (V/50Hz)	1 * 230 V	1 * 230 V	3 * 400 V	3 * 400 V	3 * 400 V
Max. opgenomen vermogen (kW)	0,06	0,09	0,06	0,09	0,06
Hoogte (mm)	415	415	415	415	415
Breedte (mm)	622	622	662	622	622
Diepte (mm)	622	622	662	622	622
Gewicht (kg)	12	12	12	12	12

Technische gegevens

Type	225/ 4 4D	225/ 4 8D	250/ 6W	250/ 4W	250/ 6D
Toerental (omw./min.)	1150-1400	700-1400	900	1400	900
Luchthoeveelheid bij externe druk 50 Pa (m3/h)	1200-1670	480-1670	1660	2730	1660
Max. opgenomen stroom (A)	0.18-0.34	0.3-0.75	0,85	1,8	0,31
Voeding (V/50Hz)	3 * 400 V	3 * 400 V	1 * 230 V	1 * 230 V	3 * 400 V
Max. opgenomen vermogen (kW)	0,09	0,18	0,06	0,18	0,06
Hoogte (mm)	415	415	435	435	435
Breedte (mm)	622	622	710	710	710
Diepte (mm)	622	622	710	710	710
Gewicht (kg)	12	12	15	15	15

Technische gegevens

Type	250/ 4D	250/ 6 6D	250/ 4 4D	250/ 4 8D	315/ 6W
Toerental (omw./min.)	1400	750-900	1150-1400	700-1400	900
Luchthoeveelheid bij externe druk 50 Pa (m3/h)	2730	840-1660	1870-2730	970-2730	2430
Max. opgenomen stroom (A)	0,63	0.13-0.31	0.34-0.63	0.35-0.85	1,2
Voeding (V/50Hz)	3 * 400 V	3 * 400 V	3 * 400 V	3 * 400 V	1 * 230 V
Max. opgenomen vermogen (kW)	0,18	0,06	0,18	0,18	0,09
Hoogte (mm)	435	435	435	435	500
Breedte (mm)	710	710	710	710	768
Diepte (mm)	710	710	710	710	768
Gewicht (kg)	15	15	15	15	18

Technische gegevens

Type	315/ 4W	315/ 6D	315/ 4D	315/ 6 6D	315/ 4 4D
Toerental (omw./min.)	1400	900	1400	750-900	1150-1400
Luchthoeveelheid bij externe druk 50 Pa (m3/h)	4250	2430	4250	1400-2430	3250-4250
Max. opgenomen stroom (A)	2,6	0,48	1,1	0.2-0.48	0.59-1.1
Voeding (V/50Hz)	1 * 230 V	3 * 400 V	3 * 400 V	3 * 400 V	3 * 400 V
Max. opgenomen vermogen (kW)	0,37	0,09	0,37	0,37	0,37
Hoogte (mm)	500	500	500	500	500
Breedte (mm)	768	768	768	768	768
Diepte (mm)	768	768	768	768	768
Gewicht (kg)	18	18	18	18	18

Technische gegevens

Type	315/ 4 8D	400/ 6W	400/ 4W	400/ 6D	400/ 4D
Toerental (omw./min.)	700-1400	900	1400	900	1400
Luchthoeveelheid bij externe druk 50 Pa (m3/h)	1540-4250	3190	5180	3190	5180
Max. opgenomen stroom (A)	0.5-1.4	1,9	3,4	0,85	1,5
Voeding (V/50Hz)	3 * 400 V	1 * 230 V	1 * 230 V	3 * 400 V	3 * 400 V
Max. opgenomen vermogen (kW)	0,34	0,18	0,55	0,18	0,55
Hoogte (mm)	500	550	550	550	550
Breedte (mm)	768	860	860	860	860
Diepte (mm)	768	860	860	860	860
Gewicht (kg)	18	20	21	20	21

Ketels en warmtepompen

Warmwatertechniek

Leidingsystemen

Stralingswarmte en convectie

Regeling en afsluiters

Pompen en waterdruk

Afvoersystemen, non ferro en dakbedekking

Bevestiging

Luchttechniek

Airconditioning

Gereedschap



Art.nr	Specificaties	Lev.nr	Ehd	Prijs	Grp	CC
--------	---------------	--------	-----	-------	-----	----

NED AIR

Ned Air Mixed flow dakventilator

Technische gegevens					
Type	400/ 6 6D	400/ 4 4D	400/ 6 12D	400/ 4 8D	450/ 6W
Toerental (omw./min.)	750-900	1150-1400	450-900	700-1400	900
Luchthoeveelheid bij externe druk 50 Pa (m3/h)	2180-3190	3960-5180	250-3190	2230-5180	5130
Max. opgenomen stroom (A)	0.34-0.85	0.8-1.5	0.44-1	0.6-1.6	2,8
Voeding (V/50Hz)	3 * 400 V	3 * 400 V	3 * 400 V	3 * 400 V	1 * 230 V
Max. opgenomen vermogen (kW)	0,18	0,55	0,37	0,55	0,37
Hoogte (mm)	550	550	550	550	640
Breedte (mm)	860	860	860	860	990
Diepte (mm)	860	860	860	860	990
Gewicht (kg)	20	21	21	21	25

Technische gegevens					
Type	450/ 6D	450/ 4D	450/ 6 6D	450/ 4 4D	450/ 6 12D
Toerental (omw./min.)	900	1400	750-900	1150-1400	450-900
Luchthoeveelheid bij externe druk 50 Pa (m3/h)	5130	7910	3830-5130	6530-7910	1920-5130
Max. opgenomen stroom (A)	1	2,6	0.5-1.1	1.4-2.6	0.45-1.1
Voeding (V/50Hz)	3 * 400 V	3 * 400 V	3 * 400 V	3 * 400 V	3 * 400 V
Max. opgenomen vermogen (kW)	0,37	1,1	0,37	1,1	0,37
Hoogte (mm)	640	640	640	640	640
Breedte (mm)	990	990	990	990	990
Diepte (mm)	990	990	990	990	990
Gewicht (kg)	25	26	25	26	26

Technische gegevens					
Type	450/ 4 8D	500/ 6D	500/ 4D	500/ 6 6D	500/ 4 6D
Toerental (omw./min.)	700-1400	900	1400	750-900	1000-1400
Luchthoeveelheid bij externe druk 50 Pa (m3/h)	3710-7910	8500	13810	6000-8500	9700-13810
Max. opgenomen stroom (A)	1-2.8	1,9	5,3	1-1.9	3.2-7
Voeding (V/50Hz)	3 * 400 V	3 * 400 V	3 * 400 V	3 * 400 V	3 * 400 V
Max. opgenomen vermogen (kW)	1,1	0,75	2,4	0,75	3,0
Hoogte (mm)	640	690	690	690	690
Breedte (mm)	990	1130	1130	1130	1130
Diepte (mm)	990	1130	1130	1130	1130
Gewicht (kg)	26	34	40	34	40

Technische gegevens			
Type	500/ 6 12D	500/ 4 8D	500/ 4D R
Toerental (omw./min.)	450-900	700-1400	1400
Luchthoeveelheid bij externe druk 50 Pa (m3/h)	3230-8500	6280-13810	13810
Max. opgenomen stroom (A)	1-2.4	2.7-7.3	7,5
Voeding (V/50Hz)	3 * 400 V	3 * 400 V	3 * 400 V
Max. opgenomen vermogen (kW)	0,75	3,0	3
Hoogte (mm)	690	690	690
Breedte (mm)	1130	1130	1130
Diepte (mm)	1130	1130	1130
Gewicht (kg)	34	40	44

Accessoires NedAir dakventilatoren

1402786	5-standen regelaar TM2-0.9 235V	TM209	stuk	121,00	686	1
1402788	5-standen regelaar TM2-2.2 235V	TM222	stuk	131,00	686	1
1402792	5-standen regelaar TM2-3 235V	TM23	stuk	150,00	686	1
1402790	5-standen regelaar TM2-4 235V	TM241X230V	stuk	171,00	686	1
1402794	5-standen regelaar TM3-1 400V	TM31	stuk	328,00	686	1
1402796	5-standen regelaar TM3-2 400V	TM32	stuk	351,00	686	1
1402798	5-standen regelaar TM3-3 400V	TM33	stuk	384,00	686	1
1402800	5-standen regelaar TM3-7 400V	TM37	stuk	438,00	686	1
1402802	Ster-driehoekschakelaar SD	SD	stuk	74,00	686	1
1402804	Thermische beveiligde werkschakelaar, gemonteerd WST	WST	stuk	92,00	686	1
1402806	Dahlander schakelaar DS	DS	stuk	74,00	686	1
1402808	Thermische beveiligde werkschakelaar, los WST	WST	stuk	46,00	686	1
1402810	Servomotor, gemonteerd	SM	stuk	202,00	686	1

Art.nr	Specificaties	Lev.nr	Ehd	Prijs	Grp	CC
NED AIR						
Accessoires NedAir dakventilatoren						
Ketels en warmtepompen	1402812 Dakopstand LDS 225	LDS225	stuk	125,00	686	1
	1402814 Dakopstand LDS 250	LDS250	stuk	148,00	686	1
	1402816 Dakopstand LDS 315	LDS315	stuk	148,00	686	1
	1402818 Dakopstand LDS 400	LDS400	stuk	201,00	686	1
	1402820 Dakopstand LDS 450	LDS450	stuk	228,00	686	1
Warmwatertechniek	1402822 Dakopstand LDS 500	LDS500	stuk	274,00	686	1
	1402824 Dakopstand HDS 225	HDS225	stuk	156,00	686	1
	1402826 Dakopstand HDS 250	HDS250	stuk	208,00	686	1
	1402828 Dakopstand HDS 315	HDS315	stuk	208,00	686	1
	1402830 Dakopstand HDS 400	HDS400	stuk	262,00	686	1
	1402832 Dakopstand HDS 450	HDS450	stuk	348,00	686	1
	1402834 Dakopstand HDS 500	HDS500	stuk	374,00	686	1
Leidingsystemen	1402836 Terugslagklep LTK 225	LTK225	stuk	63,00	686	1
	1402838 Terugslagklep LTK 250	LTK250	stuk	90,00	686	1
	1402840 Terugslagklep LTK 315	LTK315	stuk	90,00	686	1
	1402842 Terugslagklep LTK 400	LTK400	stuk	119,00	686	1
	1402844 Terugslagklep LTK 450	LTK450	stuk	127,00	686	1
	1402846 Terugslagklep LTK 500	LTK500	stuk	165,00	686	1
Stralingswarmte en convectie	1402848 Geluiddemper GDB 225	GDB225	stuk	152,00	686	1
	1402850 Geluiddemper GDB 250	GDB250	stuk	189,00	686	1
	1402852 Geluiddemper GDB 315	GDB315	stuk	189,00	686	1
	1402854 Geluiddemper GDB 400	GDB400	stuk	256,00	686	1
	1402856 Geluiddemper GDB 450	GDB450	stuk	333,00	686	1
	1402858 Geluiddemper GDB 500	GDB500	stuk	496,00	686	1
Regeling en afsluiters	1402860 Passtuk KSD 225	KSD225	stuk	48,00	686	1
	1402864 Passtuk KSD 250	KSD250	stuk	59,00	686	1
	1402866 Passtuk KSD 315	KSD315	stuk	59,00	686	1
	1402868 Passtuk KSD 400	KSD400	stuk	63,00	686	1
	1402870 Passtuk KSD 450	KSD450	stuk	67,00	686	1
	1402872 Passtuk KSD 500	KSD500	stuk	90,00	686	1
	1402874 Pakkingplaat PP 225	PP225	stuk	15,00	686	1
	1402876 Pakkingplaat PP 250	PP250	stuk	17,00	686	1
Pompen en waterdruk	1402878 Pakkingplaat PP 315	PP315	stuk	17,00	686	1
	1402880 Pakkingplaat PP 400	PP400	stuk	19,00	686	1
	1402882 Pakkingplaat PP 450	PP450	stuk	21,00	686	1
	1402884 Pakkingplaat PP 500	PP500	stuk	27,00	686	1

Afvoersystemen, non ferro en dakbedekking

Bevestiging

Luchttechniek

Airconditioning

Gereedschap

Art.nr	Specificaties	Lev.nr	Ehd	Prijs	Grp	CC
--------	---------------	--------	-----	-------	-----	----

REZNOR gasgestookte luchtverwarmers**Reznor Euro-H 3000 S HR**

De Euro H 3000 S is een CE gekeurde Hoog Rendement gasgestookte luchtverwarmer. Het is een gesloten volautomatisch toestel geschikt voor binnenopstelling met een ingebouwde rookgasventilator.

Standaarduitvoering:

- Aardgasuitvoering.
- Voldoet aan de emissienormering.
- Eéntraps branderregeling.
- Condenserende 2e warmtewisselaar in hoogwaardige aluminium legering.
- Automatische elektronische gloeiontsteking.
- Uitblaasrooster met horizontale en verticale verstelbare schoepen.
- Kleurstelling in RAL kleur 9010 (wit) met steunkleur RAL 3005 (bordeaux rood).
- Toestel is samengesteld op montage-frame en heeft tevens 6-punts bovenophanging.

Modellen Euro-H 3000S geschikt voor aansluiting op kanalen en meerprijzen zoals RVS warmtewisselaars, 2-traps branderregeling e.d. op aanvraag. Condensafvoer noodzakelijk.

Luchtverwarmer HR gasgestookt

7288482 H35067S	60,0 kW 6200 m3/h	230V 2x130mm	15H35067S	stuk	4609,00	862	0
7288484 H35087S	83,0 kW 7900 m3/h	230V 2x130mm	15H35087S	stuk	5708,00	862	0
7288486 H35107S	107,0 kW 10500 m3/h	230V 2x130mm	15H35107S	stuk	6639,00	862	0



Type	Technische gegevens		
	Euro H 35067 S	Euro H 35087 S	Euro H 35107 S
Nominaal vermogen (kW)	60	83	107
Nominale belasting bovenwaarde (kW)	64	89,1	115,5
Temperatuurstijging (K)	31	34	33
Luchthoeveelheid (m3/h)	6200	7900	10500
Worplengte (m)	34	44	50
Opgenomen elektrisch vermogen (totaal) (kW)	0,51	0,48	0,67
Vermogen ventilatormotor (kW)	0,4	0,37	0,56
Gasdruk aardgas (mbar)	25	25	25
Voeding (V/50Hz)	230	230	230
Montagehoogte maximaal (onderzijde) (m)	4	4,3	4,8
Hoogte (mm)	895	895	895
Montagehoogte minimaal (onderzijde) (m)			
Breedte (mm)	1013	1223	1503
Diepte (mm)	1324	1324	1324
Gewicht (kg)	187	228	290
Gasaansluiting ("/mm)	3/4" (20)	3/4" (20)	3/4" (20)
Diameter verbrandingsluchttoevoer (mm)	130	130	130
Diameter rookgasafvoer (mm)	130	130	130

Reznor Accessoires Euro-H3000

8504510 Dakdoorvoer combi 2x130mm	8504510	stuk	204,00	864	0
1430599 Aluminium plakplaat plat dak rg180, vent.180-200mm 204 mm	453210	stuk	24,00	673	0
8504512 Loodslab 2x130mm	8504512	stuk	82,50	864	0
8504508 Muurdoorvoer combi 2x130mm	8504508	stuk	210,00	864	0
7022022 Werkschakelaar IP54 max. 16A 3-polig 230V	7022022	stuk	32,00	864	0
8504408 Bedieningsschakelaar DF298	901	stuk	96,50	864	0
8506112 Ruimtethermostaat bedieningsschakelaar	9082	stuk	103,00	864	0
8506113 Kloktthermostaat 1 of 2 traps incl. reset ventilatorfunctie	9085	stuk	223,00	864	0
8504412 Thermostaateenheid Energymizor	903	stuk	455,00	864	0
8504468 Uitblaasmond 30 graden 55/ 67	203	stuk	115,00	864	1
8504504 Uitblaasmond 30 graden 75/ 87	203	stuk	139,00	864	1
8504506 Uitblaasmond 30 graden 95/ 107	203	stuk	139,00	864	1
8504470 Uitblaasmond 2-zijdig 55/56/67	204	stuk	507,00	864	1
8504472 Uitblaasmond 2-zijdig 75/76/87	204	stuk	541,00	864	1
8504474 Uitblaasmond 2-zijdig 95/96/107	204	stuk	589,00	864	1

REZNOR®

GASGESTOOKTE LUCHTBEHANDELINGSAPPARATUUR

... VOOR EEN OPTIMAAL BEDRIJFSKLIMAAT



Axiaal model UDSA
7 - 100 kW

Verkrijgbaar in 24 modellen
Verticale of horizontale
uitvoering



MAXIMIZOR
Luchtondersteunings-
ventilatoren



Radiaal model UDSBD
voor kanaalaansluitingen
15 - 64 kW
Verkrijgbaar in 9 modellen



Stralers GU
stralingsverwarming tot 45 kW

www.reznoronline.com

VERWARMING

KOELING

VENTILATIE



Model RP/RA

Luchtbehandelingskast
tot 750 kW verwarming,
60.000 m³/h



PREEVA

compacte luchtbehandelingskast
indoor en outdoor
tot 100 kW gasgestookte verwarming,
65kW koelbatterij



EURO-H

Condenserende gasgestookte luchtverwarmer
tot 110 kW, rendement van 103%
(calorische onderwaarde)

Ontdek de 7 voordelen van gasgestookte luchtverwarmers

- **Eenvoudig en snel te installeren** met bedrijfsklare en fabrieksgeteste apparatuur
- **Onbeperkte uitbreidingsmogelijkheden**
- **Ruimtwinst:** neemt geen kostbare vloer- en wandruimte in beslag; een ketelhuis, dubbel leidingennet, pompen enz. zijn overbodig
- **Grote bedrijfszekerheid:** eventuele storing blijft beperkt tot een klein gedeelte van het geïnstalleerde vermogen (t.o.v. storing CV-ketel :gehele installatie buiten werking)
- **Geen bevriezingsgevaar** van apparatuur en leidingen
- **Reageert snel op invloeden van buitenaf** en heeft kortere aanwarmtijden
- **Lage exploitatiekosten:** weinig onderhoud en opvallend zuinig in energieverbruik

REZNOR gasgestookte luchtverwarmers

Reznor V3 horizontaal VR

De V3 is een CE gekeurde gasgestookte luchtverwarmer met een krachtige axiaalventilator. Het is een gesloten volautomatisch toestel geschikt voor binnenopstelling met een verbrandingssysteem en een ingebouwde rookgasventilator.

Standaarduitvoering:

- Aardgasuitvoering.
- Voldoet aan de emissienormering.
- Verhoogd Verbeterd Rendement.
- Eéntraps branderregeling.
- Zeer compact en licht.
- Modern van vormgeving.
- Gepatenteerde warmtewisselaar uit gealuminiseerd staal.
- Uniek branderprincipe.
- Automatische elektronische ontsteking.
- Uitblaasrooster met horizontale verstelbare schoepen.
- Kleurstelling in RAL kleur 9010 (wit) met steunkleur RAL 3005 (bordeaux rood).



Luchtverwarmer VR gasgestookt horizontale uitvoering

Art.nr	Specificaties	Lev.nr	Ehd	Prijs	Grp	CC
8506064	8	7,3 kW 680 m3/h	230V 2x80mm	UDSA008	stuk	2161,00 863 0
8506066	11	11,0 kW 1020 m3/h	230V 2x80mm	UDSA011	stuk	2230,00 863 0
8506068	15	14,6 kW 1360 m3/h	230V 2x80mm	UDSA015	stuk	2253,00 863 0
8506070	20	18,3 kW 1700 m3/h	230V 2x80mm	UDSA020	stuk	2292,00 863 0
8506072	25	25,6 kW 2385 m3/h	230V 2x100mm	UDSA025	stuk	2423,00 863 0
8506074	30	29,2 kW 2725 m3/h	230V 2x100mm	UDSA030	stuk	2463,00 863 0
8506076	35	34,9 kW 3510 m3/h	230V 2x100mm	UDSA035	stuk	2789,00 863 0
8506078	43	42,1 kW 4535 m3/h	230V 2x100mm	UDSA043	stuk	3142,00 863 0
8506080	50	48,6 kW 5180 m3/h	230V 2x100mm	UDSA050	stuk	3312,00 863 0
8506082	55	54,7 kW 5830 m3/h	230V 2x130mm	UDSA055	stuk	3511,00 863 0
8506084	64	64,4 kW 6810 m3/h	230V 2x130mm	UDSA064	stuk	4030,00 863 0
8506086	73	73,0 kW 7770 m3/h	230V 2x130mm	UDSA073	stuk	4422,00 863 0
8506088	85	85,1 kW 9065 m3/h	230V 2x130mm	UDSA085	stuk	4766,00 863 0
8506090	100	97,0 kW 10360 m3/h	230V 2x130mm	UDSA100	stuk	4987,00 863 0

Technische gegevens

Type	UDSA 008 H	UDSA 011 H	UDSA 015 H	UDSA 020 H	UDSA 025 H
Nominaal vermogen (kW)	7,3	11	14,6	18,3	25,6
Nominale belasting bovenwaarde (kW)	8,8	13,2	17,6	22	30,8
Temperatuurstijging (K)	32	32	32	32	32
Luchthoeveelheid (m3/h)	680	1020	1360	1700	2385
Worplengte (m)	8	10	13	16	20
Opgenomen elektrisch vermogen (totaal) (kW)	0,12	0,12	0,13	0,13	0,27
Vermogen ventilatormotor (kW)					
Gasdruk aardgas (mbar)	25	25	25	25	25
Voeding (V/50Hz)	230	230	230	230	230
Montagehoogte maximaal (onderzijde) (m)	2,5	2,5	3	3	3,5
Hoogte (mm)	307	307	383	383	586
Montagehoogte minimaal (onderzijde) (m)					
Breedte (mm)	700	700	700	700	700
Diepte (mm)	546	546	546	546	546
Gewicht (kg)	30	33	38	40	56
Gasaansluiting ("/mm)	1/2" (15)	1/2" (15)	1/2" (15)	1/2" (15)	1/2" (15)
Diameter verbrandingsluchttoevoer (mm)	80	80	80	80	100
Diameter rookgasafvoer (mm)	80	80	80	80	100

Art.nr	Specificaties	Lev.nr	Ehd	Prijs	Grp	CC
--------	---------------	--------	-----	-------	-----	----

REZNOR gasgestookte luchtverwarmers

Reznor V3 horizontaal VR

Technische gegevens					
Type	UDSA 030 H	UDSA 035 H	UDSA 043 H	UDSA 050 H	UDSA 055 H
Nominaal vermogen (kW)	29,2	34,9	42,1	48,6	54,7
Nominale belasting bovenwaarde (kW)	35,2	42,2	50,8	58,6	66
Temperatuurstijging (K)	32	29	28	28	28
Luchthoeveelheid (m ³ /h)	2725	3510	4535	5180	5830
Worplengte (m)	22	25	28	30	30
Opgenomen elektrisch vermogen (totaal) (kW)	0,27	0,35	0,37	0,43	0,49
Vermogen ventilatormotor (kW)					
Gasdruk aardgas (mbar)	25	25	25	25	25
Voeding (V/50Hz)	230	230	230	230	230
Montagehoogte maximaal (onderzijde) (m)	3,5	3,5	3,5	3,5	3,5
Hoogte (mm)	586	510	510	510	663
Montagehoogte minimaal (onderzijde) (m)					
Breedte (mm)	700	970	970	970	970
Diepte (mm)	546	897	897	897	897
Gewicht (kg)	60	88	99	99	112
Gasaansluiting ("/mm)	1/2" (15)	3/4" (20)	3/4" (20)	3/4" (20)	3/4" (20)
Diameter verbrandingsluchttoevoer (mm)	100	100	100	100	130
Diameter rookgasafvoer (mm)	100	100	100	100	130

Technische gegevens				
Type	UDSA 064 H	UDSA 073 H	UDSA 085 H	UDSA 100 H
Nominaal vermogen (kW)	64,4	73	85,1	97
Nominale belasting bovenwaarde (kW)	77,7	88	102,7	117,3
Temperatuurstijging (K)	28	28	28	28
Luchthoeveelheid (m ³ /h)	6810	7770	9065	10360
Worplengte (m)	33	35	36	39
Opgenomen elektrisch vermogen (totaal) (kW)	0,67	0,85	0,85	0,85
Vermogen ventilatormotor (kW)				
Gasdruk aardgas (mbar)	25	25	25	25
Voeding (V/50Hz)	230	230	230	230
Montagehoogte maximaal (onderzijde) (m)	4	4	4	4
Hoogte (mm)	663	866	866	866
Montagehoogte minimaal (onderzijde) (m)				
Breedte (mm)	970	1040	1040	1040
Diepte (mm)	897	897	897	897
Gewicht (kg)	118	143	158	168
Gasaansluiting ("/mm)	3/4" (20)	3/4" (20)	3/4" (20)	3/4" (20)
Diameter verbrandingsluchttoevoer (mm)	130	130	130	130
Diameter rookgasafvoer (mm)	130	130	130	130

Accessoires Reznor V3 horizontaal

1421573 Drukbalans dakdoorvoer VR m.spr.st. 2x80mm dubbelv.	452829	stuk	104,00	673	0
1431218 Aluminium plakplaat plat dak VHR 80, vent, 125mm 138 mm	453171	stuk	15,25	673	0
1436361 Universele loodslabpan, excl.scharnierstuk 80-130mm 1-pans F	453547	stuk	28,50	673	0
1436345 Scharnierstuk VHR80,vent 125mm F140 zwart	453717	stuk	3,96	673	0
1440101 Geveldoorvoer met spruitstuk 2 x 80 mm, L=600 mm	453855	stuk	96,50	673	0
1407406 Aluminium muurplaat 125 mm zwart	453869	stuk	4,94	673	0
8504516 Dakdoorvoer combi 2x100mm	8504516	stuk	144,00	864	0
1403220 Aluminium plakplaat plat dak VHR100, vent, 150 mm 168 mm	453183	stuk	16,50	673	0
1436361 Universele loodslabpan, excl.scharnierstuk 80-130mm 1-pans F	453547	stuk	28,50	673	0
1431196 Scharnierstuk VHR100,vent 150mm F170 zwart	453732	stuk	13,25	673	0
8504520 Muurdoorvoer combi 2x100mm	8504520	stuk	104,00	864	0
8504522 Kunststof muurplaat 2x100mm	8504522	stuk	3,67	864	0
8504510 Dakdoorvoer combi 2x130mm	8504510	stuk	204,00	864	0
1430599 Aluminium plakplaat plat dak rg180, vent.180-200mm 204 mm	453210	stuk	24,00	673	0
8504512 Loodslab 2x130mm	8504512	stuk	82,50	864	0
8504508 Muurdoorvoer combi 2x130mm	8504508	stuk	210,00	864	0
7022022 Werkschakelaar IP54 max. 16A 3-polig 230V	7022022	stuk	32,00	864	0
8504408 Bedieningsschakelaar DF298	901	stuk	96,50	864	0
8506112 Ruimtethermostaat bedieningsschakelaar	9082	stuk	103,00	864	0
8506113 Klokthermostaat 1 of 2 traps incl. reset ventilatorfunctie	9085	stuk	223,00	864	0
8504412 Thermostaateenheid Energymizor	903	stuk	455,00	864	0

REZNOR gasgestookte luchtverwarmers

Accessoires Reznor V3 horizontaal

8506114	Wandconsole 008-030	9053	stuk	115,00	864	0
8504526	Wandconsole	089004702	stuk	192,00	864	0
8506121	Draaibare wandconsole 008-030	9055 008030	stuk	315,00	864	1
8506143	Draaibare wandconsole 035-064	9055 035064	stuk	344,00	864	1
8506165	Draaibare wandconsole 073-100	9055 073100	stuk	354,00	864	1
8504540	Verticale schoepen 008-011	2071	stuk	103,00	864	0
8506116	Verticale schoepen 015-020	2071	stuk	109,00	864	0
7771002	Verticale schoepen 025-030	2071	stuk	109,00	864	0
7772002	Verticale schoepen 035-050	2071	stuk	134,00	864	0
7773002	Verticale schoepen 055-064	2071	stuk	144,00	864	0
7773004	Verticale schoepen 073-100	2071	stuk	151,00	864	0

Reznor V3 verticaal VR

De V3 is een CE gekeurde gasgestookte luchtverwarmer met een krachtige axiaalventilator. Het is een gesloten volautomatisch toestel geschikt voor binnenopstelling met een verbrandingssysteem en een ingebouwde rookgasventilator.

Standaarduitvoering:

- Aardgasuitvoering.
- Voldoet aan de emissienormering.
- Verhoogd Verbeterd Rendement.
- Eéntraps branderregeling.
- Zeer compact en licht.
- Modern van vormgeving.
- Gepatenteerde warmtewisselaar uit gealuminiseerd staal.
- Uniek branderprincipe.
- Automatische elektronische ontsteking.
- Uitblaasrooster met horizontale verstelbare schoepen.
- Kleurstelling in RAL kleur 9010 (wit) met steunkleur RAL 3005 (bordeaux rood).

Luchtverwarmer VR gasgestookt verticale uitvoering

8506092	15	14,6 kW 1360 m3/h	230V 2x80mm	UDSA015V	stuk	2420,00	863	1
8506094	25	25,6 kW 2385 m3/h	230V 2x100mm	UDSA025V	stuk	2597,00	863	1
8506096	35	34,9 kW 3510 m3/h	230V 2x100mm	UDSA035V	stuk	2973,00	863	1
8506098	43	42,1 kW 4535 m3/h	230V 2x100mm	UDSA043V	stuk	3337,00	863	1
8506100	50	48,6 kW 5180 m3/h	230V 2x100mm	UDSA050V	stuk	3514,00	863	1
8506102	55	54,7 kW 5830 m3/h	230V 2x130mm	UDSA055V	stuk	3718,00	863	1
8506104	64	64,4 kW 6810 m3/h	230V 2x130mm	UDSA064V	stuk	4259,00	863	1
8506106	73	73,0 kW 7770 m3/h	230V 2x130mm	UDSA073V	stuk	4661,00	863	1
8506108	85	85,1 kW 9065 m3/h	230V 2x130mm	UDSA085V	stuk	5019,00	863	1
8506110	100	97,0 kW 10360 m3/h	230V 2x130mm	UDSA100V	stuk	5247,00	863	1



Technische gegevens

Type	UDSA 015 V	UDSA 025 V	UDSA 035 V	UDSA 043 V	UDSA 050 V
Nominaal vermogen (kW)	14,6	25,6	34,9	42,1	48,6
Nominale belasting bovenwaarde (kW)	17,6	30,8	42,2	50,8	58,6
Temperatuurstijging (K)	32	32	31	28	28
Luchthoeveelheid (m3/h)	1360	2385	3510	4535	5180
Worplengte (m)	13	20	25	28	30
Opgenomen elektrisch vermogen (totaal) (kW)	0,13	0,27	0,35	0,37	0,43
Vermogen ventilatormotor (kW)					
Gasdruk aardgas (mbar)	25	25	25	25	25
Voeding (V/50Hz)	230	230	230	230	230
Montagehoogte maximaal (onderzijde) (m)	5	6	7	9	10
Hoogte (mm)	864	918	1270	1270	1270
Montagehoogte minimaal (onderzijde) (m)					
Breedte (mm)	700	700	970	970	970
Diepte (mm)	383	586	510	510	510
Gewicht (kg)	38	56	88	99	99
Gasaansluiting ("/mm)	1/2" (15)	1/2" (15)	3/4" (20)	3/4" (20)	3/4" (20)
Diameter verbrandingsluchttoevoer (mm)	80	100	100	100	100
Diameter rookgasafvoer (mm)	80	100	100	100	100

Art.nr	Specificaties	Lev.nr	Ehd	Prijs	Grp	CC
--------	---------------	--------	-----	-------	-----	----

REZNOR gasgestookte luchtverwarmers**Reznor V3 verticaal VR**

Type	Technische gegevens				
	UDSA 055 V	UDSA 064 V	UDSA 073 V	UDSA 085 V	UDSA 100 V
Nominaal vermogen (kW)	54,7	64,4	73	85,1	97
Nominale belasting bovenwaarde (kW)	66	77,7	88	102,7	117,3
Temperatuurstijging (K)	28	28	28	28	30
Luchthoeveelheid (m ³ /h)	5830	6810	7770	9065	10360
Worplengte (m)	30	33	35	36	39
Opgenomen elektrisch vermogen (totaal) (kW)	0,49	0,67	0,85	0,85	0,85
Vermogen ventilatormotor (kW)					
Gasdruk aardgas (mbar)	25	25	25	25	25
Voeding (V/50Hz)	230	230	230	230	230
Montagehoogte maximaal (onderzijde) (m)	9	10,5	10	11	12
Hoogte (mm)	1278	1278	1217	1317	1317
Montagehoogte minimaal (onderzijde) (m)					
Breedte (mm)	970	970	1040	1040	1040
Diepte (mm)	663	663	866	866	866
Gewicht (kg)	112	118	143	158	168
Gasaansluiting ("/mm)	3/4" (20)	3/4" (20)	3/4" (20)	3/4" (20)	3/4" (20)
Diameter verbrandingsluchtoevoer (mm)	130	130	130	130	130
Diameter rookgasafvoer (mm)	130	130	130	130	130

Accessoires Reznor V3 verticaal

1421573 Drukbalans dakdoorvoer VR m.spr.st. 2x80mm dubbelw.	452829	stuk	104,00	673	0
1436361 Universele loodslabpan, excl.scharnierstuk 80-130mm 1-pans F	453547	stuk	28,50	673	0
1436345 Scharnierstuk VHR80,vent 125mm F140 zwart	453717	stuk	3,96	673	0
1440101 Geveldoorvoer met spuitstuk 2 x 80 mm, L=600 mm	453855	stuk	96,50	673	0
1407406 Aluminium muurplaat 125 mm zwart	453869	stuk	4,94	673	0
8504516 Dakdoorvoer combi 2x100mm	8504516	stuk	144,00	864	0
1403220 Aluminium plakplaat plat dak VHR100, vent.,150 mm 168 mm	453183	stuk	16,50	673	0
1436361 Universele loodslabpan, excl.scharnierstuk 80-130mm 1-pans F	453547	stuk	28,50	673	0
1431196 Scharnierstuk VHR100,vent 150mm F170 zwart	453732	stuk	13,25	673	0
8504520 Muurdoorvoer combi 2x100mm	8504520	stuk	104,00	864	0
8504522 Kunststof muurplaat 2x100mm	8504522	stuk	3,67	864	0
8504510 Dakdoorvoer combi 2x130mm	8504510	stuk	204,00	864	0
1430599 Aluminium plakplaat plat dak rg180, vent.180-200mm 204 mm	453210	stuk	24,00	673	0
8504512 Loodslab 2x130mm	8504512	stuk	82,50	864	0
8504508 Muurdoorvoer combi 2x130mm	8504508	stuk	210,00	864	0
7022022 Werkschakelaar IP54 max. 16A 3-polig 230V	7022022	stuk	32,00	864	0
8504408 Bedieningsschakelaar DF298	901	stuk	96,50	864	0
8506112 Ruimtethermostaat bedieningsschakelaar	9082	stuk	103,00	864	0
8506113 Klokthermostaat 1 of 2 traps incl. reset ventilatorfunctie	9085	stuk	223,00	864	0
8504412 Thermostaateenheid Energymizor	903	stuk	455,00	864	0

Ketels en
warmtepompen

Warmwatertechniek

Leidingsystemen

Stralingswarmte en
convectieRegeling en
afsluitersPompen en
waterdrukAfvoersystemen,
non ferro en
dakbedekking

Bevestiging

Luchttechniek

Airconditioning

Gereedschap

REZNOR gasgestookte luchtverwarmers

Reznor V3 UDSBD centrifugaal VR

De REZNOR V3, model UDSBD is een gasgestookte luchtverwarmer met een gesloten verbrandingskamer en een atmosferische brander. Dit toestel is voorzien van een direct aangedreven centrifugaal ventilator, waarbij externe statische druk tot 150 Pa toelaatbaar is. Het is ontworpen voor luchtrecirculatie, aansluiting op luchtkanalen en luchtuitblaasplenum t.b.v. ruimteverwarming en deuropeningen. De V3, model UDSBD wordt in industriële en commerciële gebouwen toegepast, zoals winkels, hallen, magazijnen, etc..

Standaarduitvoering:

- Aardgasuitvoering.
- Voldoet aan de emissienormering.
- Verhoogd Verbeterd Rendement.
- Eéntraps branderregeling.
- Zeer compact en licht.
- Modern van vormgeving.
- Gepatenteerde warmtewisselaar uit gealuminiseerd staal.
- Uniek branderprincipe.
- Automatische elektronische ontsteking.



Luchtverwarmer VR gasgestookt centrifugaal uitvoering 150Pa

Art.nr	Specificaties	Lev.nr	Ehd	Prijs	Grp	CC
8508001	15	14,6 kW 1575 m3/h	230V 2x80mm	UDSBD015	stuk	2510,00 863 1
8508012	20	18,2 kW 1650 m3/h	230V 2x80mm	UDSBD020	stuk	2547,00 863 1
8508023	25	25,5 kW 2400 m3/h	230V 2x100mm	UDSBD025	stuk	2806,00 863 1
8508034	30	29,2 kW 3040 m3/h	230V 2x100mm	UDSBD030	stuk	2844,00 863 1
8508045	35	34,9 kW 3835 m3/h	230V 2x100mm	UDSBD035	stuk	3383,00 863 1
8508056	43	42,1 kW 3750 m3/h	230V 2x100mm	UDSBD043	stuk	3648,00 863 1
8508067	50	48,6 kW 4250 m3/h	230V 2x100mm	UDSBD050	stuk	3816,00 863 1
8508078	55	54,7 kW 4550 m3/h	230V 2x130mm	UDSBD055	stuk	4015,00 863 1
8508089	64	64,4 kW 5360 m3/h	230V 2x130mm	UDSBD064	stuk	4534,00 863 1

Technische gegevens

Type	UDSBD 015	UDSBD 020	UDSBD 025	UDSBD 030	UDSBD 035
Nominaal vermogen (kW)	14,6	18,2	25,5	29,2	34,9
Nominale belasting bovenwaarde (kW)	16,6	22	30,8	35,2	42,2
Temperatuurstijging (K)	27	32	31	28	27
Luchthoeveelheid (m3/h)	1575	1650	2400	3040	3835
Worplengte (m)	18	23	26	326	32
Opgenomen elektrisch vermogen (totaal) (kW)	0,325	0,4	0,92	1,65	0,97
Vermogen ventilatormotor (kW)					
Gasdruk aardgas (mbar)	25	25	25	25	25
Voeding (V/50Hz)	230	230	230	230	230
Montagehoogte maximaal (onderzijde) (m)	3,5	4	4,5	4,5	5,5
Hoogte (mm)	383	383	586	586	510
Montagehoogte minimaal (onderzijde) (m)					
Breedte (mm)	700	700	700	700	970
Diepte (mm)	935	935	1185	1185	1610
Gewicht (kg)	50	53	71	74	125
Gasaansluiting ("/mm)	1/2" (15)	1/2" (15)	3/4" (20)	3/4" (20)	3/4" (20)
Diameter verbrandingsluchttoevoer (mm)	80	80	100	100	100
Diameter rookgasafvoer (mm)	80	80	100	100	100

Art.nr	Specificaties	Lev.nr	Ehd	Prijs	Grp	CC
--------	---------------	--------	-----	-------	-----	----

REZNOR gasgestookte luchtverwarmers**Reznor V3 UDSBD centrifugaal VR**

Type	Technische gegevens			
	UDSBD 043	UDSBD 050	UDSBD 055	UDSBD 064
Nominaal vermogen (kW)	42,1	48,6	54,7	64,4
Nominale belasting bovenwaarde (kW)	50,8	58,6	66	77,7
Temperatuurstijging (K)	32	33	35	35
Luchthoeveelheid (m ³ /h)	3750	4250	4550	5360
Worplengte (m)	34	38	38	38
Opgenomen elektrisch vermogen (totaal) (kW)	0,985	1,18	1,48	1,46
Vermogen ventilatormotor (kW)				
Gasdruk aardgas (mbar)	25	25	25	25
Voeding (V/50Hz)	230	230	230	230
Montagehoogte maximaal (onderzijde) (m)	5,5	6	6	6
Hoogte (mm)	510	510	663	663
Montagehoogte minimaal (onderzijde) (m)				
Breedte (mm)	970	970	970	970
Diepte (mm)	1610	1610	1610	1610
Gewicht (kg)	131	131	148	153
Gasaansluiting ("/mm)	3/4" (20)	3/4" (20)	3/4" (20)	3/4" (20)
Diameter verbrandingsluchtoevoer (mm)	100	130	130	130
Diameter rookgasafvoer (mm)	100	130	130	130

Accessoires Reznor V3 centrifugaal

1421573 Drukbalans dakdoorvoer VR m.spr.st. 2x80mm dubbelw.	452829	stuk	104,00	673	0
1431218 Aluminium plakplaat plat dak VHR 80, vent, 125mm 138 mm	453171	stuk	15,25	673	0
1436361 Universele loodslabpan, excl.scharnierstuk 80-130mm 1-pans F	453547	stuk	28,50	673	0
1436345 Scharnierstuk VHR80,vent 125mm F140 zwart	453717	stuk	3,96	673	0
1440101 Geveldoorvoer met spuitstuk 2 x 80 mm, L=600 mm	453855	stuk	96,50	673	0
1407406 Aluminium muurplaat 125 mm zwart	453869	stuk	4,94	673	0
8504516 Dakdoorvoer combi 2x100mm	8504516	stuk	144,00	864	0
1403220 Aluminium plakplaat plat dak VHR100, vent, 150 mm 168 mm	453183	stuk	16,50	673	0
1436361 Universele loodslabpan, excl.scharnierstuk 80-130mm 1-pans F	453547	stuk	28,50	673	0
1431196 Scharnierstuk VHR100,vent 150mm F170 zwart	453732	stuk	13,25	673	0
8504520 Muurdoorvoer combi 2x100mm	8504520	stuk	104,00	864	0
8504522 Kunststof muurplaat 2x100mm	8504522	stuk	3,67	864	0
8504510 Dakdoorvoer combi 2x130mm	8504510	stuk	204,00	864	0
1430599 Aluminium plakplaat plat dak rg180, vent.180-200mm 204 mm	453210	stuk	24,00	673	0
8504512 Loodslab 2x130mm	8504512	stuk	82,50	864	0
8504508 Muurdoorvoer combi 2x130mm	8504508	stuk	210,00	864	0
7022022 Werkschakelaar IP54 max. 16A 3-polig 230V	7022022	stuk	32,00	864	0
8504408 Bedieningsschakelaar DF298	901	stuk	96,50	864	0
8506112 Ruimtethermostaat bedieningsschakelaar	9082	stuk	103,00	864	0
8506113 Klokthermostaat 1 of 2 traps incl. reset ventilatorfunctie	9085	stuk	223,00	864	0
8504412 Thermostaateenheid Energymizor	903	stuk	455,00	864	0
8508100 RVS warmtewisselaar 409 15	101V3 015	stuk	98,50	863	1
8508111 RVS warmtewisselaar 409 20	101V3 020	stuk	126,00	863	1
8508122 RVS warmtewisselaar 409 25	101V3 025	stuk	175,00	863	1
8508133 RVS warmtewisselaar 409 30	101V3 030	stuk	196,00	863	1
8508144 RVS warmtewisselaar 409 35	101V3 035	stuk	376,00	863	1
8508155 RVS warmtewisselaar 409 43	101V3 043	stuk	446,00	863	1
8508166 RVS warmtewisselaar 409 50	101V3 050	stuk	526,00	863	1
8508177 RVS warmtewisselaar 409 55	101V3 055	stuk	602,00	863	1
8508188 RVS warmtewisselaar 409 64	101V3 064	stuk	594,00	863	1
8508199 Uitblaasbocht 30 graden 015 - 020	203V3 015020	stuk	93,00	863	1
8508210 Uitblaasbocht 30 graden 025 - 030	203V3 025030	stuk	93,00	863	1
8508221 Uitblaasbocht 30 graden 035 - 043	203V3 035043050	stuk	121,00	863	1
8508232 Uitblaasbocht 30 graden 55	203V3 055	stuk	137,00	863	1
8508243 Uitblaasbocht 30 graden 64	203V3 064	stuk	137,00	863	1
8508254 Uitblaasbocht 60 graden 015 - 020	2034V3 015020	stuk	186,00	863	1
8508265 Uitblaasbocht 60 graden 025 - 030	2034V3 025030	stuk	186,00	863	1
8508276 Uitblaasbocht 60 graden 035 - 050	2034V3 035043050	stuk	240,00	863	1
8508287 Uitblaasbocht 60 graden 55	2034V3 055	stuk	268,00	863	1
8508298 Uitblaasbocht 60 graden 64	2034V3 064	stuk	268,00	863	1
8508309 Flens tbv kanaalaansluiting 015 - 020	2065V3 015020	stuk	82,00	863	1
8508320 Flens tbv kanaalaansluiting 025 - 030	2065V3 025030	stuk	82,00	863	1
8508331 Flens tbv kanaalaansluiting 035 - 050	2065V3 035043050	stuk	87,50	863	1
8508342 Flens tbv kanaalaansluiting 55	2065V3 055	stuk	87,50	863	1
8508353 Flens tbv kanaalaansluiting 64	2065V3 064	stuk	87,50	863	1

Ketels en warmtepompen

Warmwatertechniek

Leidingsystemen

Stralingswarmte en convectie

Regeling en afsluiters

Pompen en waterdruk

Afvoersystemen, non ferro en dakbedekking

Bevestiging

Luchttechniek

Airconditioning

Gereedschap

Art.nr	Specificaties	Lev.nr	Ehd	Prijs	Grp	CC
--------	---------------	--------	-----	-------	-----	----

REZNOR gasgestookte luchtverwarmers

Accessoires Reznor V3 centrifugaal

8508364	Tweetrapsbranderregeling	3731V3	stuk	202,00	863	1
8508375	Standaard rooster 015 - 020	209V3 015020	stuk	55,00	863	1
8508386	Standaard rooster 025 - 030	209V3 025030	stuk	65,50	863	1
8508397	Standaard rooster 035 - 050	209V3 035043050	stuk	76,50	863	1
8508408	Standaard rooster 55	209V3 055	stuk	98,00	863	1
8508419	Standaard rooster 64	209V3 064	stuk	98,00	863	1
8508430	Set verticale schoepen 015 - 020	2071V3 015020	stuk	105,00	863	1
8508441	Set verticale schoepen 025 - 030	2071V3 025030	stuk	110,00	863	1
8508452	Set verticale schoepen 035 - 050	2071V3 035043050	stuk	137,00	863	1
8508463	Set verticale schoepen 55	2071V3 055	stuk	142,00	863	1
8508474	Set verticale schoepen 64	2071V3 064	stuk	142,00	863	1

Reznor Ondersteuningsventilatoren

Ondersteuningsventilator

7288472	DM140	13500 m3/h	230V	61721	stuk	150,00	863	0
7288480	3000	3000 m3/h	230V	3000	stuk	481,00	863	0
7288476	4500	4440 m3/h	230V	4500	stuk	533,00	863	0
7288478	9000	8840 m3/h	230V	9000	stuk	903,00	863	0



Accessoires Reznor ondersteuningsventilatoren

7288474	Toerenregelaar SCNR/M DM140 max. 6 stuks	12982	stuk	70,00	863	1
8504072	5-standenschakelaar VTR 203.05 230 V	VTR20305	stuk	181,00	823	0
8504078	5-standenschakelaar VTR 205.00 230 V	VTR20500	stuk	243,00	823	0
8504084	5-standenschakelaar VTR 207.00 230 V	VTR20700	stuk	317,00	823	0

Reznor gasgestookte luchtverwarmers

Reznor RPV 2500-serie voor dakopstelling

De REZNOR luchtverwarmer van het type RPV is een compact, volautomatisch verwarmingstoestel. Deze luchtverwarmer met centrifugaal ventilator in omkasting is weerbestendig uitgevoerd, ontworpen voor middel van een gloeispiraalkopstelling en geschikt voor recirculatie en/ of ventilatie. Standaard voorzien van een uitgebalanceerd verbrandingscircuit en elektronische ontsteking door middel van een gloeispiraalkopstelling.

Standaard-uitvoering:

- zijdelingse aanvoer van verbrandingslucht en afvoer van verbrandingsgassen
 - volautomatische Low NOX warmtesectie
 - uitgebalanceerd verbrandingscircuit
 - verbeterd rendement uitvoering
 - elektrische gloei-ontsteking
 - geruisarme centrifugaalventilator
 - warmtewisselaar in roestvast staal AISI 409
 - tweetraps branderregeling voor J- uitvoering
 - achterzijde luchtaanzuigluifel geplaatst voor J- uitvoering
 - centrifugaalventilator indirect aangedreven door electromotor
 - 230 Volt 1-fase < 0,55 kW
 - 400 Volt 3-fase > 0,55 kW
 - incl. motorbeveiligingsschakelaar
 - ventilator omkasting, lengte 1080 mm
 - isolatie in ventilatoromkasting, evenals de toevoerluchtsectie
 - draagprofiel onderzijde toestel, geschikt voor plaatsing op dakopstand
- Prijzen op aanvraag.



Luchtbehandelingsstoestel model RP

Reznor blijft innoveren en brengt een nieuwe range aansluitklare luchtbehandelingsstoelsten op de markt in horizontale modulaire opbouw, voor luchtverwarming, koeling en/of ventilatie.

- Door het toepassen van RHC gasgestookte warmtesecties kan de ventilator nu direct bij de luchtuitblaasopening geplaatst worden. Maar ook watergevoede batterijen of Make Up Air branders (vervangingsluchteenheden) zijn leverbaar. Kortom een zeer breed toepasbaar toestel voor binnen- als buitenopstelling. 0
- Verkrijgbaar in 2 modelgrootten.
- Luchthoeveelheden van 9.000 - 36.000 m³/h.
- Omkasting in dubbelwandige uitvoering.
- Gasgestookte VR warmtesectie(s) met 91% rendement (PCI).
- Regeling trapsgewijs of modulerend van 30 tot 100%.
- Watergevoede verwarmingsbatterij.
- Paneelfilters 100 mm.
- Zakkenfilters EU 4 t/m EU 9.
- Koeling d.m.v. een koudwater- of direct expansie batterij.
- Volledig bedraad en getest in de fabriek.
- Voorzien van CE keur.
- Make Up Air branders.



Toestel omschrijving:

- Omkasting:** Dubbelwandige panelen welke aan elkaar gelijmd zijn. Warmte- en filtersectie zijn voorzien van deuren. Deze deuren t.b.v. het onderhoud, zijn van snelsluitingen voorzien. De dubbelwandige panelen hebben de volgende constructie:
- Kern:** Styrofoam LB voor warmte- en geluidswaerstand, brandbeschermingsklasse M 1. Dikte 20 mm - 1,54 W/m²K.
- Wanden:** Aluminium beplating, buitenzijde afgewerkt in de kleur RAL 7035 (licht grijs).
- Ventilator:** Op een frame, trillingsvrij opgesteld, dubbelaanzuigend, voor- of achterwaarts gebogen schoepen. Elektromotor, één of tweetoerig, snaaraandrijving.

Mogelijke configuratie:

- Ventilatorsectie voor luchttoevoer.
- Koelsectie met verdampingsbatterij.
- Filtersectie met zakkenfilters.
- RHC warmtesectie.
- Gasgestookte warmtesectie + bypass.
- Watergevoede warmtesectie.
- Mengluchtsectie.
- Luchtuitblaas met verticale aansluiting.
- Luchtuitblaas met horizontale aansluiting
- Luchtaanzuig met druppelvanger.

Technische gegevens

Type RP		18	35
Min. luchtvolume	m ³ /h	9000	18000
Max. luchtvolume	m ³ /h	18000	36000
Min. capaciteit	kW	50	50
Max. capaciteit	kW	200	400
Max. externe statische druk	Pa	500	500
Afmetingen			
Lengte mm		Afhankelijk van de samenstelling van de unit	
Breedte	mm	1500	1500
Hoogte	mm	2700	1500
Prijzen op aanvraag			

Ketels en warmtepompen

Warmwatertechniek

Leidingsystemen

Stralingswarmte en convectie

Regeling en afsluiters

Pompen en waterdruk

Afvoersystemen, non ferro en dakbedekking

Bevestiging

Luchttechniek

Airconditioning

Gereedschap

Reznor gasgestookte luchtverwarmers

Luchtbehandelingstoestel model RA met ingebouwde gasgestookte warmtesectie(s)

Aansluitklaar luchtbehandelingstoestel in horizontale modulaire opbouw voor luchtverwarming, koeling en/of ventilatie.

- Luchthoeveelheden van 10.000 - 60.000 m³/h
- Nominaal verwarmingsvermogen van 71 - 757 kW
- Verbeterd Rendement warmtesectie(s)
- 6 modelgrootten
- Voor binnen- en buitenopstelling
- Voorzien van CE-keur
- Volledig bedraad en getest in fabriek



Toestel omschrijving

- Omkastig:** Raamwerk van aluminiumprofielen met een inkeping voor de bevestiging van dubbelwandige panelen. Ventilator-, warmte-, en mengluchtsectie zijn voorzien van deuren. Deze deuren t.b.v. het onderhoud, zijn van snelsluitingen voorzien.
- De dubbelwandige panelen hebben de volgende constructie:
 Kern: Poly- Isocyanurate voor warmte- en geluidsweerstand volgens DIN 4102 en brander beschermingsklasse B 1
 Dikte 25 mm (L25), 0,92 W/m²K
 Dikte 50 mm (L50), 0,45 W/m²K
 Aluminiumbeplating, buitenzijde afgewerkt in de kleur RAL 7035.
- Wanden:**
- Ventilator:** Op een frame, trillingvrij opgesteld, dubbelaanzuigend, voor- of achterwaarts gebogen schoepen. Elektromotor, één of tweetoerig, snaaraandrijving voorzien van een bescherming.
- Gasgestookte VR-warmtesectie:** Atmosferische branders, één-, meertraps- of modulerende uitvoering, warmte wisselaar van RVS, uitgebalanceerd verbrandingsgassensysteem met behulp van een ventilator, elektrische gloeiiontsteking en vlambeveiliging. Ook een "vlam in lucht" brander (Make-Up Air) is toepasbaar.
- Aansluitpaneel:** Tussen brander en ventilator is een aansluit- + besturingspaneel geïntegreerd. Hier bevindt zich de hoofdschakelaar, zekeringen, PG-doorvoeringen, aansluit klemmen en besturingsrelais etc.
- Filter:** Zakken cassette en vlakfilters klasse EU 3-EU 9.
- Mengluchtsectie:** Jaloeziekleppen met servomotor, 2-standen of modulerend. Spanning 24V of 230V ~.

Prijzen op aanvraag

Art.nr	Specificaties	Lev.nr	Prijs ex.	GRP	HGS	cc
--------	---------------	--------	-----------	-----	-----	----

Reznor gasgestookte luchtverwarmers

REZNOR PREEVA compacte luchtbehandelingstoestellen!

De REZNOR PREEVA reeks is de nieuwe generatie compacte luchtbehandelingstoestellen!

De REZNOR PREEVA wordt gebruikt voor directe gasgestookte luchtverwarming, koeling, free-cooling, ventilatie en filtratie. Zowel de indoor-versie 'SDH' als de outdoor-versie 'RDH' zijn in 7 verwarmings- en koelcapaciteiten beschikbaar:

Verwarmingsvermogen: 25 - 100 kW
 Koelvermogen: 18 - 65 kW
 Luchtdebiet: 1.700 - 14.000 m³/h
 Externe statische druk tot 400 Pa

Met deze uitgebreide keuze aan vermogens en luchtdebieten is de PREEVA geschikt voor:

- Industriële toepassingen
- Commerciële ruimtes
- Magazijnen
- Sport- en evenementenhallen
- Kerken

De toestellen kunnen op kanalen en uitblaasplena worden aangesloten, of er kan gekozen worden voor vrije uitblaas.

Modulair opbouw

Alle toestellen zijn modulair opgebouwd. Door de toepassing van basismodules, zoals de filtermodules en koelmodules, kan een toestel stapsgewijs opgebouwd worden. Het basisframe is eveneens modulair.

Afgewerkt design

De SDH is gepoederlakt in stijlvol ivorkleur, RAL 9010. De outdoor versie RDH is uitgevoerd in voorgelakte verzinkte staalplaat, lichtgrijze kleur RAL 7032. Optioneel wordt de RDH uitgerust met een dakopstand, een verticale uitblaaskast en een waterafscheider aan de luchtinlaatzijde.

Uitstekende luchtmenging

Alle PREEVA toestellen kunnen met ingebouwde contra-roterende luchtverdeelkleppen uitgerust worden. Die laten toe de verhouding verse lucht / recirculatielucht nauwkeurig te regelen. Bij de PREEVA gebeurt de filtratie na de luchtmenging, wat een constante mengverhouding onafhankelijk van de filtervervuiling garandeert. De onzuiverheden worden homogeen verdeeld over het volledige filteroppervlak. PREEVA biedt een ruime keuze zoals zakkenfilters (G4 tot F7) of vlakfilters (G4).

Koeling naar wens van de klant

Met behulp van de REZNOR PREEVA kan een ruimte op verschillende manieren gekoeld worden, dit in functie van het gewenste comfortniveau. Om de koeling te realiseren kan men opteren voor:

- 'Free Cooling': tijdens de nacht wordt frisse buitenlucht in de ruimte geblazen.
- Directe expansie koelbatterij *
- Koudwater koelbatterij *

Technische gegevens

Model SDH & RDH		025	030	035	043	055	073	100
Luchttoevoer/rookgasafvoer		SDH model: B22, C12, C32, C42, C52, C62, C82						
Nominale belasting bovenwaarde (BW)	kW	29,1	35,2	42,2	50,8	66	88	117,3
Nominale belasting onderwaarde (OW)	kW	26,2	31,7	38	45,8	59,5	79,3	105,7
Nominaal vermogen (100%)	kW	24	29	34,8	41,9	54,4	72,6	96,7
Minimaal thermisch rendement (OW)	%	91	91	91	91	91	91	91
Gasaansluiting		Rc 3/4						
Luchtdebiet (15°C) (min.)	m³/h	1700	2100	2500	3000	3900	5300	7000
	m³/h	3500	4200	5100	6100	8000	10600	14100
Koelcapaciteit (max.) met DX-koelbatterij	kW	17,6	20,9	29	36	36	50,7	65,4
Koelcapaciteit (max.) met koudwater-batterij	kW	20,9	24,3	27,6	31,2	31,2	52,5	63,7
Luchtdebiet (max.) bij nom. Koelcapaciteit	m³/h	3500	4200	5100	5750	5750	9800	11800
Motor vermogen	(min.)	0,25	0,25	0,25	0,25	0,37	0,55	0,55
	(max.)	1,1	1,5	2,2	3	4	5,5	5,5
Maximale externe statische druk	Pa	400						
Elektrische aansluiting		0,25 - 0,75 kW : 230V 1N ~ 50Hz 0,55 - 5,5 kW : 400V 3N ~ 50Hz RDH: IP X4D SDH: IP 20						
Elektrische beschermingsklasse								
Totaal opgenomen elektrisch vermogen	(min.)	0,44	0,44	0,44	0,44	0,59	0,8	0,8
	(max.)	1,45	1,92	2,74	3,68	4,86	6,62	6,62
Gewicht (netto)	kg	212	244	246	287	289	360	430



Ketels en warmtepompen

Warmwatertechniek

Leidingsystemen

Stralingswarmte en convectie

Regeling en afsluiters

Pompen en waterdruk

Afvoersystemen, non ferro en dakbedekking

Bevestiging

Luchttechniek

Airconditioning

Gereedschap

MYSON plintverwarming

Myson Kickspace keukenluchtverwarming

De kickspace is een uniek concept in verwarming en wooncomfort. Het vervangt de radiator, is uiterst efficiënt, technisch zeer betrouwbaar en gemakkelijk te installeren. Dankzij de Kickspace ontstaan in keukens, badkamers, trappen/hallen, studeerkamers, etc. ineens zeer functionele ruimten waar vroeger de radiator een ware hang-in-de-weg was. De Kickspace verwarmt snel en met gemak ruimten tot wel 30 vierkante meter vloeroppervlak.

Eigenschappen:

- Ruimtebesparend.
- Energiezuinig.
- Brede keuze uit roosterkleur. - Eenvoudig te plaatsen en aan te sluiten op CV installatie.

Uitvoering:

W: warmwaterverwarming

E: elektrische verwarming

DUO: warmwater of elektrisch verwarming

De modellen KickSpace 500, 600, 800 en KS in de W en DUO uitvoering worden inclusief flexibele slang geleverd.

De modellen KickSpace 500 en 800 in de W, E en de DUO uitvoering en de 600 in de W uitvoering worden exclusief rooster geleverd.

Het model KickSpace 600 W 12V wordt inclusief trafo geleverd.

Het model KickSpace 500 E wordt geleverd inclusief keuzeschakelaar en exclusief rooster.

Keukenluchtverwarmer indirect gestookt m. flex. slang z. rooster

	8303371	500 W	1,4 kW 90 m3/h	230V	170354	stuk	278,00	872	1
	8303169	600 W	2,0 kW 138 m3/h	230V	170355	stuk	316,00	872	0
	8303304	800 W	2,6 kW 210 m3/h	230V	170366	stuk	418,00	872	1
	8303479	600 W	2,0 kW 138 m3/h	12V incl. trafo	170356	stuk	455,00	872	1
	8302529	600 W compact	0,72 kW 60 m3/h	12V incl. trafo	170357	stuk	455,00	872	0

Keukenluchtverwarmer indir. gestookt en elektr. m. flex. slang z. rooster

8504042	500 DUO	1,3-1,0 kW 90 m3/h	230V	170347	stuk	425,00	872	1
---------	---------	--------------------	------	--------	------	--------	-----	---

Keukenluchtverwarmer elektrisch m. keuzeschakelaar z. rooster

8504044	500 E	2 kW 90 m3/h	230V	170338	stuk	249,00	872	1
---------	-------	--------------	------	--------	------	--------	-----	---

Vloerluchtverwarmer indirect gestookt m. flex. slang m. rooster

	8504068	KS W vloer	1,3-1,0 kW 90 m3/h	230V	170352	stuk	470,00	872	1
---	---------	------------	--------------------	------	--------	------	--------	-----	---

Technische gegevens

Type	500 W	600 W	800 W	600 W 12V	600 W 12V C
Warmteafgifte (90/70°C) (kW)	1,4	2	2,6	2	0,72
Warmteafgifte elektrisch (kW)					
Bij ruimtetemperatuur (°C)	20	20	20	20	20
Luchthoeveelheid (m3/h)	90	210	210	138	60
Voeding (V/50Hz)	230	230	230	12	12
Hoogte (mm)	90	88	90	93	93
Breedte (mm)	321	370	447	398	375
Diepte (mm)	315	225	406	404	203
Gewicht (kg)	5,5	5,9	5,5	6,1	5

Technische gegevens

Type	500 DUO	500 E	KS W
Warmteafgifte (90/70°C) (kW)	1,3		1,6
Warmteafgifte elektrisch (kW)	1	2	
Bij ruimtetemperatuur (°C)	20		20
Luchthoeveelheid (m3/h)	90	90	169
Voeding (V/50Hz)	230	230	230
Hoogte (mm)	93	93	240
Breedte (mm)	321	321	362
Diepte (mm)	318	203	210
Gewicht (kg)	4,5	5,5	5,5

Accessoires Kickspace

8303401	Rooster 500W Bruin	170327	stuk	34,75	872	1
8303436	Rooster 500W Chroom	170312	stuk	69,50	872	1

Art.nr	Specificaties	Lev.nr	Ehd	Prijs	Grp	CC
MYSON plintverwarming						
			Accessoires Kickspace			
8303444	Rooster 500W Goud	170313	stuk	69,50	872	1
8504046	Rooster 500W Ivoor	170348	stuk	34,75	872	1
8303398	Rooster 500W Wit	170328	stuk	34,75	872	1
8303428	Rooster 500W Zwart	170334	stuk	34,75	872	1
8303452	Rooster 500W RVS	170340	stuk	69,50	872	1
8504052	Rooster 500DUO/E Bruin	170343	stuk	34,75	872	1
8504058	Rooster 500DUO/E Chroom	170344	stuk	69,50	872	1
8504062	Rooster 500DUO/E Goud	170345	stuk	69,50	872	1
8504056	Rooster 500DUO/E Ivoor	170351	stuk	34,75	872	1
8504050	Rooster 500DUO/E Wit	170342	stuk	34,75	872	1
8504054	Rooster 500DUO/E Zwart	170341	stuk	34,75	872	1
8504060	Rooster 500DUO/E RVS	170346	stuk	69,50	872	1
8302588	Rooster 600W Bruin	170329	stuk	34,75	872	0
8302618	Rooster 600W Chroom	170314	stuk	69,50	872	0
8302626	Rooster 600W Goud	170315	stuk	69,50	872	1
8504038	Rooster 600W Ivoor	170349	stuk	34,75	872	1
8302561	Rooster 600W Wit	170330	stuk	34,75	872	0
8302596	Rooster 600W Zwart	170331	stuk	34,75	872	0
8303460	Rooster 600W RVS	170339	stuk	69,50	872	0
8303320	Rooster 800W Bruin	170370	stuk	34,75	872	1
8504064	Rooster 800W Ivoor	170350	stuk	34,75	872	1
8303312	Rooster 800W Wit	170367	stuk	34,75	872	1
8303339	Rooster 800W Zwart	170368	stuk	34,75	872	1
8504066	Rooster 800W RVS	170369	stuk	69,50	872	1
8504074	Afstandsbediening Wit	170310	stuk	69,00	872	1
8504086	Afstandsbediening RVS	170359	stuk	83,50	872	1
8504080	Afstandsbediening Chroom	170358	stuk	83,50	872	1
8504088	Afstandsbediening Goud	170311	stuk	83,50	872	1
8504090	Afstandsbediening met thermostaat	170335	stuk	109,00	872	1
8504092	Ruimtethermostaat 500DUO/E	170336	stuk	41,25	872	1
8504094	Ventilator traploze toerenregelaar 500/ 600/ 800W	170337	stuk	66,00	872	1
8504096	Klep voor stadsverwarming	170364	stuk	107,00	872	1
8302634	Kickspace set flexibele slangen lengte 75 cm	170316	stuk	38,25	872	1

Ketels en
warmtepompen

Warmwatertechniek

Leidingsystemen

Stralingswarmte en
convectieRegeling en
afsluitersPompen en
waterdrukAfvoersystemen,
non ferro en
dakbedekking

Bevestiging

Luchttechniek

Airconditioning

Gereedschap

REZNR indirect gestookte luchtverwarmers

Reznor Indirect gestookte luchtverwarmer WS J

De Reznor luchtverwarmer model WS J is een indirect gestookte luchtverwarmer geschikt voor wand of plafondmontage. Het huis is vervaardigd uit gegalvaniseerd staal en heeft een moderne en strakke vormgeving gespoten in RAL kleur 7037 (grijs) met steunkleur RAL 3005 (bordeaux rood). De Reznor WS J luchtverwarmers zijn voorzien van een krachtige axiaalventilator. Standaard is de WS J voorzien van een koperen/ aluminium warmtewisselaar voor warmwater.

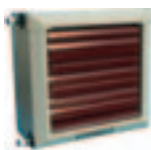

Luchtverwarmer indirect gestookt

7288514	2115	14,4 kW	2200 m3/h	230V	WSJ2115230V	stuk	644,00	863	1
7288516	3115	16,3 kW	2100 m3/h	230V	WSJ3115230V	stuk	705,00	863	1
7288518	2130	28,4 kW	3980 m3/h	230V	WSJ2130230V	stuk	768,00	863	1
7288520	3130	32,4 kW	3800 m3/h	230V	WSJ3130230V	stuk	854,00	863	1
7288522	2150	47,6 kW	7200 m3/h	230V	WSJ2150230V	stuk	960,00	863	1
7288524	3150	54,8 kW	7000 m3/h	230V	WSJ3150230V	stuk	1080,00	863	1
7288526	2275	74,9 kW	10000 m3/h	400V	WSJ2275400V	stuk	1792,00	863	1
7288528	3275	90,9 kW	9500 m3/h	400V	WSJ3275400V	stuk	2076,00	863	1

Technische gegevens					
Type	2115	3115	2130	3130	2150
Warmteafgifte (90/70°C) (kW)	14,4	16,3	28,4	32,4	47,6
Bij ruimtetemperatuur (°C)	15	15	15	15	15
Luchthoeveelheid (m3/h)	2200	2100	3980	3800	7200
Uitblaasttemperatuur (°C)	36	40	38	43	36
Hoogte (mm)	526	526	634	634	742
Breedte (mm)	526	526	634	634	742
Diepte (mm)	465	465	488	488	513
Voeding (V/50Hz)	230	230	230	230	230
Opgenomen elektrisch vermogen (kW)					
Opgenomen stroom (A)					
Worplengte wandunit (m)	11	11	16	16	25
Worplengte plafondunit (m)					
Montagehoogte (m)	4,5	4,5	5,5	5,5	7
Aansluiting CV ("/mm)	1" (25)	1" (25)	1" (25)	1" (25)	1" (25)
Gewicht (kg)	23	23	30	30	40

Technische gegevens					
Type	3150	2275	3275		
Warmteafgifte (90/70°C) (kW)	54,8	74,9	90,9		
Bij ruimtetemperatuur (°C)	15	15	15		
Luchthoeveelheid (m3/h)	7000	10000	9500		
Uitblaasttemperatuur (°C)	40	39	45		
Hoogte (mm)	742	1010	1010		
Breedte (mm)	742	1010	1010		
Diepte (mm)	513	595	595		
Voeding (V/50Hz)	230	400	400		
Opgenomen elektrisch vermogen (kW)					
Opgenomen stroom (A)					
Worplengte wandunit (m)	25	28	28		
Worplengte plafondunit (m)					
Montagehoogte (m)	7	11	11		
Aansluiting CV ("/mm)	1.1/4" (32)	1.1/4" (32)	1.1/4" (32)		
Gewicht (kg)	75	75	75		

Accessoires WS J

7288530	Wandconsole	15		WSamp15	stuk	96,00	863	1
7288532	Wandconsole	30		WSamp30	stuk	107,00	863	1
7288534	Wandconsole	50		WSamp50	stuk	107,00	863	1
7288536	Wandconsole	75		WSamp75	stuk	144,00	863	1
7288538	Plafondconsole	15		WSas15	stuk	23,75	863	1
8000032	Plafondconsole	30		WSas30	stuk	23,75	863	1
7288540	Plafondconsole	50		WSas50	stuk	23,75	863	1
7288542	Plafondconsole	75		WSas75	stuk	23,75	863	1
7288544	Verticale schoepen	15		WSad15	stuk	128,00	863	1
7288546	Verticale schoepen	30		WSad30	stuk	139,00	863	1
7288548	Verticale schoepen	50		WSad50	stuk	157,00	863	1
7288550	Verticale schoepen	75		WSad75	stuk	273,00	863	1
7288552	Vierzijdige uitblaas	15		WSaw415	stuk	176,00	863	1

Art.nr	Specificaties	Lev.nr	Ehd	Prijs	Grp	CC
--------	---------------	--------	-----	-------	-----	----

REZNOR indirect gestookte luchtverwarmers

Accessoires WS J

7288554	Vierzijdige uitblaas 30	WSaw430	stuk	212,00	863	1
7288556	Vierzijdige uitblaas 50	WSaw450	stuk	242,00	863	1
8504072	5-standenschakelaar VTR 203.05 230 V	VTR20305	stuk	181,00	823	0
8504078	5-standenschakelaar VTR 205.00 230 V	VTR20500	stuk	243,00	823	0
8504084	5-standenschakelaar VTR 207.00 230 V	VTR20700	stuk	317,00	823	0

Ketels en
warmtepompen

Warmwatertechniek

Leidingsystemen

Stralingswarmte en
convectieRegeling en
afsluitersPompen en
waterdrukAfvoersystemen,
non ferro en
dakbedekking

Bevestiging

Luchttechniek

Airconditioning

Gereedschap

WOLF indirect gestookte luchtverwarmers

Wolf Winkelverwarmer TLHD Topwing

De Wolf winkelunit type TLHD is een indirect gestookte luchtverwarmer die bijzonder geschikt is voor lage ruimtes en directe montage aan het plafond. De ruimtelucht wordt aan de bovenkant aangezogen en naar 6 zijden uitgeblazen via afzonderlijk instelbare lamellen. De winkelunit is snel te monteren zowel in als onder het plafond. Het toestel is afgewerkt in de kleur RAL 9016.



Luchtverwarmer indirect gestookt

8504148	40	20,4 kW 2100 m3/h	230V	6511506	stuk	1434,00	875	0
8504150	63	42,1 kW 4600 m3/h	230V	6511508	stuk	1809,00	875	0

Technische gegevens		
Type	TLHD 40	TLHD 63
Warmteafgifte (90/70°C) (kW)	20,4	42,1
Bij ruimtetemperatuur (°C)	20	20
Luchthoeveelheid (m3/h)	2100	4600
Uitblaastemperatuur (°C)	49	47
Hoogte (mm)	255	255
Breedte (mm)	960	1120
Diepte (mm)	860	1000
Voeding (V/50Hz)	230	230
Opgenomen elektrisch vermogen (kW)	0,13	0,51
Opgenomen stroom (A)	0,55	2,3
Worplengte wandunit (m)		
Worplengte plafondunit (m)	3,6	4
Montagehoogte (m)	2,8	3,5
Aansluiting CV ("/mm)	1" (25)	1" (25)
Gewicht (kg)	47	58

Accessoires Wolf TLHD

8504138	5-standen regelaar E5-3 3A 230V	2740006	stuk	117,00	875	0
8504136	5-standen regelaar E5-7 7A 230V	2740011	stuk	187,00	875	1

Wolf Winkelverwarmer inbouw LHD

De Wolf winkelunit type LHD is een indirect gestookte luchtverwarmer die bijzonder geschikt is voor lage ruimtes en directe montage aan het plafond. De ruimtelucht wordt aan de onderkant aangezogen en naar 4 zijden uitgeblazen via afzonderlijk instelbare lamellen. De winkelunit is snel te monteren en is slechts 28 cm hoog. Het toestel is afgewerkt in de kleur RAL 1013.



Luchtverwarmer indirect gestookt

7288202	40	18,7 kW 2200 m3/h	230V	6511034	stuk	1007,00	875	1
7288204	63	32,5 kW 4800 m3/h	230V	6511035	stuk	1489,00	875	1



Technische gegevens		
Type	LHD 40	LHD 63
Warmteafgifte (90/70°C) (kW)	18,7	32,5
Bij ruimtetemperatuur (°C)	20	20
Luchthoeveelheid (m3/h)	2200	4800
Uitblaastemperatuur (°C)	46	40
Hoogte (mm)	280	280
Breedte (mm)	630	800
Diepte (mm)	630	630
Voeding (V/50Hz)	230	230
Opgenomen elektrisch vermogen (kW)	0,18	0,18
Opgenomen stroom (A)	2,2	2,2
Worplengte wandunit (m)		
Worplengte plafondunit (m)	3,6	4
Montagehoogte (m)	2,5	3
Aansluiting CV ("/mm)	1" (25)	1" (25)
Gewicht (kg)	35	50

Art.nr	Specificaties	Lev.nr	Ehd	Prijs	Grp	CC
--------	---------------	--------	-----	-------	-----	----

WOLF indirect gestookte luchtverwarmers**Accessoires Wolf LHD**

8504138	5-standen regelaar E5-3 3A 230V	2740006	stuk	117,00	875	0
8504136	5-standen regelaar E5-7 7A 230V	2740011	stuk	187,00	875	1

Wolf Winkelverwarmer inbouw KG/PL

De Wolf type KG/PL is een indirect gestookte luchtverwarmer die door zijn geringe inbouwhoogte eenvoudig tussen het verlaagde plafond gemonteerd worden. Door middel van de scharnierende bedieningsdeur is de KG/PL bijzonder goed bereikbaar teneinde service te plegen of wel het filter te reinigen.

Daar de ventilatormotor in 5 standen regelbaar is, is deze unit geschikt voor zowel kleinere als grotere ruimten. Daar de omkastingspanelen van de KG/PL voorzien zijn van 25 mm steenwollen isolatie wordt het uitstralingsgeluid nog eens extra gedempt omdat de motor binnen deze omkasting valt. Tevens zorgt deze isolatie ervoor dat de warmte daadwerkelijk daar komt waar hij ook gewenst is, namelijk in de verblijfsruimte.

Luchtverwarmer indirect gestookt

8504140	KG/PL	24,0 kW 500-2500 m3/h	230V	700000	stuk	2046,00	875	1
---------	-------	-----------------------	------	--------	------	---------	-----	---

**Technische gegevens**

Type	KG/PL
Warmteafgifte (90/70°C) (kW)	24
Bij ruimtetemperatuur (°C)	20
Luchthoeveelheid (m3/h)	500-2500
Uitblaasttemperatuur (°C)	44
Hoogte (mm)	380
Breedte (mm)	1150
Diepte (mm)	800
Voeding (V/50Hz)	230
Opgenomen elektrisch vermogen (kW)	1,1
Opgenomen stroom (A)	5,9
Worplengte wandunit (m)	
Worplengte plafondunit (m)	
Montagehoogte (m)	
Aansluiting CV ("/mm)	3/4"
Gewicht (kg)	65

Accessoires Wolf KG/PL

8504136	5-standen regelaar E5-7 7A 230V	2740011	stuk	187,00	875	1
8504144	Ongeïsoleerde flexibele slang 10 meter	740000	stuk	159,00	875	1
8504146	Aanzuigset compleet	750000	stuk	807,00	875	1

Ketels en warmtepompen

Warmwatertechniek

Leidingsystemen

Stralingswarmte en convectie

Regeling en afsluiters

Pompen en waterdruk

Afvoersystemen, non ferro en dakbedekking

Bevestiging

Luchttechniek

Airconditioning

Gereedschap



LUCHTBEHANDELINGSPRODUCTEN

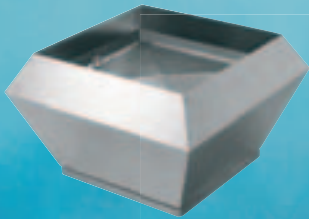

Eenvoudige montage, onderhoud en bediening
Modern design
Voor iedere situatie een oplossing
Goede prijs/kwaliteitsverhouding



Elco-Rendamax B.V. • Postbus 5057 • 1410 AB NAARDEN

Tel. +31 (0)35 69 573 11 • Fax +31 (0)35 69 426 37

E-mail info@nl.elco-rendamax.net • Internet www.elco-rendamax.nl

Art.nr Specificaties Lev.nr Ehd Prijs Grp CC

WOLF indirect gestookte luchtverwarmers

Wolf Wand-plafondmodel LH

De Wolf luchtverwarmer model LH is een indirect gestookte luchtverwarmer, opgebouwd uit een verzinkt en gespoten profielraamconstructie met afneembare omkastingsplaten, verzinkt.

Bruikbaar daar waar een ruimte verwarmd dient te worden, geschikt voor wand- en plafondmontage.

Geruisloze axiaalventilator met ingebouwde thermocontacten voor motorbeveiliging in 230V, 400V of explosiebeveiligde uitvoering (prijs op aanvraag). Warmtewisselaar uit Cu/Al, geschikt voor warmwater.

Luchtverwarmer indirect gestookt

7288138	25-1	11,9 kW	2100 m3/h	230V	85130002232040	stuk	686,00	875	1
7288140	25-2	16,8 kW	2000 m3/h	230V	85130022232040	stuk	698,00	875	0
7288142	25-3	19,9 kW	1800 m3/h	230V	85130032232040	stuk	734,00	875	0
7288144	25-4	24,5 kW	1700 m3/h	230V	85130042232040	stuk	772,00	875	0
7288146	25-1	11,9 kW	2100 m3/h	400V	8513000	stuk	686,00	875	1
7288148	25-2	16,8 kW	2000 m3/h	400V	8513002	stuk	698,00	875	1
7288150	25-3	19,9 kW	1800 m3/h	400V	8513003	stuk	734,00	875	1
7288152	25-4	24,5 kW	1700 m3/h	400V	8513004	stuk	772,00	875	1
7288154	40-1	22,4 kW	3500 m3/h	230V	85230002232040	stuk	823,00	875	1
7288156	40-2	26,8 kW	3400 m3/h	230V	85230022232040	stuk	844,00	875	1
7288158	40-3	35,5 kW	3100 m3/h	230V	85230032232040	stuk	928,00	875	1
7288160	40-4	40,3 kW	2800 m3/h	230V	85230042232040	stuk	1028,00	875	1
7288162	40-1	22,4 kW	3500 m3/h	400V	8523000	stuk	823,00	875	1
7288164	40-2	26,8 kW	3400 m3/h	400V	8523002	stuk	844,00	875	0
7288166	40-3	35,5 kW	3100 m3/h	400V	8523003	stuk	928,00	875	0
7288168	40-4	40,3 kW	2800 m3/h	400V	8523004	stuk	1028,00	875	0
7288170	63-1	37,8 kW	5300 m3/h	230V	85330002232063	stuk	1164,00	875	1
7288172	63-2	48,8 kW	5200 m3/h	230V	85330022232063	stuk	1203,00	875	1
7288174	63-3	56,5 kW	4600 m3/h	230V	85330032232063	stuk	1240,00	875	1
7288176	63-4	68,0 kW	4400 m3/h	230V	85330042232063	stuk	1420,00	875	1
7288178	63-1	37,8 kW	5300 m3/h	400V	8533000	stuk	1164,00	875	1
7288180	63-2	48,8 kW	5200 m3/h	400V	8533002	stuk	1203,00	875	1
7288182	63-3	56,5 kW	4600 m3/h	400V	8533003	stuk	1240,00	875	1
7288184	63-4	68,0 kW	4400 m3/h	400V	8533004	stuk	1420,00	875	1
7288194	100-1	64,1 kW	9000 m3/h	400V	8543000	stuk	1537,00	875	1
7288196	100-2	81,3 kW	8800 m3/h	400V	8543002	stuk	1610,00	875	1
7288198	100-3	104,7 kW	8300 m3/h	400V	8543003	stuk	1813,00	875	1
7288200	100-4	119,5 kW	7700 m3/h	400V	8543004	stuk	1996,00	875	1



Ketels en warmtepompen

Warmwatertechniek

Leidingsystemen

Stralingswarmte en convectie

Regeling en afsluiters

Pompen en waterdruk

Afvoersystemen, non ferro en dakbedekking

Bevestiging

Luchttechniek

Airconditioning

Gereedschap

Technische gegevens

Type	LH 25-1	LH 25-2	LH 25-3	LH 25-4	LH 25-1
Warmteafgifte (90/70°C) (kW)	11,9	16,8	19,9	24,5	10.6-11.9
Bij ruimtetemperatuur (°C)	15	15	15	15	15
Luchthoeveelheid (m3/h)	2100	2000	1800	1700	1700-2100
Uitblaasttemperatuur (°C)	32	40	48	58	32
Hoogte (mm)	500	500	500	500	500
Breedte (mm)	500	500	500	500	500
Diepte (mm)	455	455	455	455	455
Voeding (V/50Hz)	230	230	230	230	400
Opgenomen elektrisch vermogen (kW)	0,14	0,14	0,14	0,14	0.027-0.075
Opgenomen stroom (A)	2	2	2	2	0.25-0.4
Worplengte wandunit (m)	15,5	14,5	13	12,5	12.5-15.5
Worplengte plafondunit (m)	5,7	5,4	5	4,8	4.7-5.7
Montagehoogte (m)					
Aansluiting CV ("/mm)	3/4" (20)	1" (25)	1" (25)	1" (25)	3/4" (20)
Gewicht (kg)	24	26	27	28	24

WOLF indirect gestookte luchtverwarmers

Wolf Wand-plafondmodel LH

	Technische gegevens				
Type	LH 25-2	LH 25-3	LH 25-4	LH 40-1	LH 40-2
Warmteafgifte (90/70°C) (kW)	14.7-16.8	17.3-19.9	20.7-24.5	22,4	26,8
Bij ruimtetemperatuur (°C)	15	15	15	15	15
Luchthoeveelheid (m3/h)	1600-2000	1450-1800	1350-1700	3500	3400
Uitblaasttemperatuur (°C)	40	48	58	34	38
Hoogte (mm)	500	500	500	630	630
Breedte (mm)	500	500	500	630	630
Diepte (mm)	455	455	455	470	470
Voeding (V/50Hz)	400	400	400	230	230
Opgenomen elektrisch vermogen (kW)	0.027-0.075	0.027-0.075	0.027-0.075	0,14	0,14
Opgenomen stroom (A)	0.25-0.4	0.25-0.4	0.25-0.4	2	2
Worplengte wandunit (m)	12-14.4	10.5-13	10-12.5	23	22,5
Worplengte plafondunit (m)	4.5-5.4	4.2-5	4-4.8	5,6	5,5
Montagehoogte (m)					
Aansluiting CV ("/mm)	1" (25)	1" (25)	1" (25)	3/4" (20)	1" (25)
Gewicht (kg)	26	27	28	32	35

	Technische gegevens				
Type	LH 40-3	LH 40-4	LH 40-1	LH 40-2	LH 40-3
Warmteafgifte (90/70°C) (kW)	35,5	40,3	18.5-22.4	21.7-26.8	28.2-35.5
Bij ruimtetemperatuur (°C)	15	15	15	15	15
Luchthoeveelheid (m3/h)	3100	2800	2500-3500	2400-3400	2200-3100
Uitblaasttemperatuur (°C)	49	58	34	38	49
Hoogte (mm)	630	630	630	630	630
Breedte (mm)	630	630	630	630	630
Diepte (mm)	470	470	470	470	47
Voeding (V/50Hz)	230	230	400	400	400
Opgenomen elektrisch vermogen (kW)	0,14	0,14	0.065-0.14	0.065-0.14	0.065-0.14
Opgenomen stroom (A)	2	2	0.4-0.6	0.4-0.6	0.4-0.6
Worplengte wandunit (m)	20	18	16-23	15-22.5	13.5-20
Worplengte plafondunit (m)	5	4,5	4.1-5.6	3.9-5.5	3.6-5
Montagehoogte (m)					
Aansluiting CV ("/mm)	1" (25)	1" (25)	3/4" (20)	1" (25)	1" (25)
Gewicht (kg)	36	38	32	35	36

	Technische gegevens				
Type	LH 40-4	LH 63-1	LH 63-2	LH 63-3	LH 63-4
Warmteafgifte (90/70°C) (kW)	31.5-40.3	37,8	48,8	56,5	68
Bij ruimtetemperatuur (°C)	15	15	15	15	15
Luchthoeveelheid (m3/h)	2000-2800	5300	5200	4600	4400
Uitblaasttemperatuur (°C)	58	36	43	51	61
Hoogte (mm)	630	800	800	800	800
Breedte (mm)	630	800	800	800	800
Diepte (mm)	470	500	500	500	500
Voeding (V/50Hz)	400	230	230	230	230
Opgenomen elektrisch vermogen (kW)	0.065-0.14	0,18	0,18	0,18	0,18
Opgenomen stroom (A)	0.4-0.6	2,2	2,2	2,2	2,2
Worplengte wandunit (m)	18-dec	26	24	21	20
Worplengte plafondunit (m)	3.3-4.5	7,1	6,9	6,1	5,8
Montagehoogte (m)					
Aansluiting CV ("/mm)	1" (25)	1" (25)	1.1/4" (32)	1.1/4" (32)	1.1/4" (32)
Gewicht (kg)	38	48	51	52	54

Art.nr	Specificaties	Lev.nr	Ehd	Prijs	Grp	CC
--------	---------------	--------	-----	-------	-----	----

WOLF indirect gestookte luchtverwarmers**Wolf Wand-plafondmodel LH**

Technische gegevens					
Type	LH 63-1	LH 63-2	LH 63-3	LH 63-4	LH 100-1
Warmteafgifte (90/70°C) (kW)	32.1-37.8	40.8-48.8	46.9-56.5	56-68	54-64.1
Bij ruimtetemperatuur (°C)	15	15	15	15	15
Luchthoeveelheid (m ³ /h)	4000-5300	3900-5200	3500-4600	3400-4400	6700-9000
Uitblaastemperatuur (°C)	36	43	51	61	36
Hoogte (mm)	800	800	800	800	1000
Breedte (mm)	800	800	800	800	1000
Diepte (mm)	500	500	500	500	540
Voeding (V/50Hz)	400	400	400	400	400
Opgenomen elektrisch vermogen (kW)	0.06-0.2	0.06-0.2	0.06-0.2	0.06-0.2	0.15-0.45
Opgenomen stroom (A)	0.45-0.85	0.45-0.85	0.45-0.85	0.45-0.85	1.1-1.7
Worplengte wandunit (m)	18-26	17-24	15-21	14-20	23-30
Worplengte plafondunit (m)	5.3-7.1	5.1-6.9	4.5-6.1	4.4-5.8	5.6-7.7
Montagehoogte (m)					
Aansluiting CV ("/mm)	1" (25)	1.1/4" (32)	1.1/4" (32)	1.1/4" (32)	1" (25)
Gewicht (kg)	48	51	52	54	76

Technische gegevens			
Type	LH 100-2	LH 100-3	LH 100-4
Warmteafgifte (90/70°C) (kW)	67.4-81.3	83.6-104.7	93.9-119.5
Bij ruimtetemperatuur (°C)	15	15	15
Luchthoeveelheid (m ³ /h)	6500-8800	6000-8300	5600-7700
Uitblaastemperatuur (°C)	42	52	61
Hoogte (mm)	1000	1000	1000
Breedte (mm)	1000	1000	1000
Diepte (mm)	540	540	540
Voeding (V/50Hz)	400	400	400
Opgenomen elektrisch vermogen (kW)	0.15-0.45	0.15-0.45	0.15-0.45
Opgenomen stroom (A)	1.1-1.7	1.1-1.7	1.1-1.7
Worplengte wandunit (m)	22-30	20-28	20-26
Worplengte plafondunit (m)	5.5-7.6	5-7.1	4.6-6.6
Montagehoogte (m)			
Aansluiting CV ("/mm)	1.1/2" (40)	1.1/2" (40)	1.1/2" (40)
Gewicht (kg)	82	84	88

Accessoires Wolf LH					
8504138	5-standen regelaar E5-3 3A 230V	2740006	stuk	117,00	875 0
8504136	5-standen regelaar E5-7 7A 230V	2740011	stuk	187,00	875 1
8504126	1-standen regelaar D1 3kW 400V	7940001	stuk	146,00	875 1
8504128	2-standen regelaar DS 4kW 400V	7925110	stuk	184,00	875 1
8504130	5-standen regelaar D5-3 2A 400V	2740010	stuk	358,00	875 1
8504132	5-standen regelaar D5-7 4A 400V	2740013	stuk	419,00	875 1
8504134	5-standen regelaar D5-12 7A 400V	2740014	stuk	498,00	875 1
8504098	Console 25/40	06513571	stuk	47,50	875 1
8504112	Console 63/100	6500639	stuk	82,00	875 1
8504104	Vierzijdige uitblaas 25	6513061	stuk	198,00	875 1
8504110	Vierzijdige uitblaas 40	6513062	stuk	233,00	875 1
8504118	Vierzijdige uitblaas 63	6513063	stuk	278,00	875 1
8504124	Vierzijdige uitblaas 100	6513064	stuk	335,00	875 1
8504100	Uitblaasconus 25	6513541	stuk	198,00	875 1
8504106	Uitblaasconus 40	6513542	stuk	198,00	875 1
8504114	Uitblaasconus 63	6513543	stuk	226,00	875 1
8504120	Uitblaasconus 100	6513544	stuk	261,00	875 1
8504102	Breeduitblaas 25	2565020	stuk	87,00	875 1
8504108	Breeduitblaas 40	2565120	stuk	108,00	875 1
8504116	Breeduitblaas 63	2565220	stuk	158,00	875 1
8504122	Breeduitblaas 100	2565320	stuk	207,00	875 1
8504152	Uitblaaskruis 25	6513821	stuk	132,00	875 1
8504154	Uitblaaskruis 40	6513822	stuk	146,00	875 1
8504156	Uitblaaskruis 63	3	stuk	199,00	875 1
8504158	Uitblaaskruis 100	6513824	stuk	229,00	875 1
8504160	inductiejalousie wand handbediening 25	6500473	stuk	194,00	875 1
8504162	inductiejalousie wand handbediening 40	6500485	stuk	227,00	875 1
8504164	inductiejalousie wand handbediening 63	6500502	stuk	258,00	875 1

Ketels en warmtepompen

Warmwatertechniek

Leidingsystemen

Stralingswarmte en convectie

Regeling en afsluiters

Pompen en waterdruk

Afvoersystemen, non ferro en dakbedekking

Bevestiging

Luchttechniek

Airconditioning

Gereedschap

WOLF indirect gestookte luchtverwarmers

Accessoires Wolf LH

8504166	inductiejalouzie wand handbediening 100	6500511	stuk	292,00	875	1
8504168	inductiejalouzie plafond handbediening 25	6500474	stuk	282,00	875	1
8504170	inductiejalouzie plafond handbediening 40	6500486	stuk	320,00	875	1
8504172	inductiejalouzie plafond handbediening 63	6500503	stuk	370,00	875	1
8504174	inductiejalouzie plafond handbediening 100	6500514	stuk	433,00	875	1
8504176	inductiejalouzie plafond servomotor bediening 25	6500476	stuk	690,00	875	1
8504178	inductiejalouzie plafond servomotor bediening 40	6500488	stuk	715,00	875	1
8504180	inductiejalouzie plafond servomotor bediening 63	6500505	stuk	734,00	875	1
8504182	inductiejalouzie plafond servomotor bediening 100	6500516	stuk	860,00	875	1
8504184	Regelaar inductiejalouzie (thermostaat)	2701050	stuk	540,00	875	1

Wolf Wand-plafondmodel TLH

De Wolf luchtverwarmer model TLH is een indirect gestookte luchtverwarmer die door zijn mooie vormgeving en geïsoleerde, gepoedercoate omkasting bijzonder geschikt voor het verwarmen van showrooms e.d.. Omkasting bestaat uit verzinkte staalplaten gepoedergecoat in de kleur verkeerswit RAL 9016.

Bruikbaar daar waar een ruimte verwarmd en/ of geventileerd dient te worden, geschikt voor wand- en plafondmontage.

Geruisloze axiaalventilator met ingebouwde thermocontacten voor motorbeveiliging in 230V, 400V of explosiebeveiligde uitvoering (prijs op aanvraag). Warmtewisselaar uit Cu/Al, geschikt voor warmwater.

Luchtverwarmer indirect gestookt



7288046	25-1	9,6 kW 2100 m3/h	230V	6500156	stuk	790,00	875	1
7288048	25-2	13,8 kW 2000 m3/h	230V	6500157	stuk	847,00	875	1
7288050	25-3	16,4 kW 1800 m3/h	230V	6500158	stuk	902,00	875	1
7288052	25-4	20,3 kW 1700 m3/h	230V	6500159	stuk	971,00	875	1
7288080	25-1	9,6 kW 2100 m3/h	400V	6500160	stuk	790,00	875	1
7288082	25-2	13,8 kW 2000 m3/h	400V	6500161	stuk	847,00	875	1
7288084	25-3	16,4 kW 1800 m3/h	400V	6500162	stuk	902,00	875	1
7288086	25-4	20,3 kW 1700 m3/h	400V	6500163	stuk	971,00	875	1
7288054	40-1	18,3 kW 3500 m3/h	230V	6500164	stuk	1072,00	875	1
7288056	40-2	21,9 kW 3400 m3/h	230V	6500165	stuk	1172,00	875	1
7288058	40-3	29,4 kW 3100 m3/h	230V	6500166	stuk	1240,00	875	1
7288060	40-4	33,6 kW 2800 m3/h	230V	6500167	stuk	1332,00	875	1
7288088	40-1	18,3 kW 3500 m3/h	400V	6500168	stuk	1072,00	875	1
7288090	40-2	21,9 kW 3400 m3/h	400V	6500169	stuk	1171,00	875	1
7288092	40-3	29,4 kW 3100 m3/h	400V	6500170	stuk	1240,00	875	1
7288094	40-4	33,6 kW 2800 m3/h	400V	6500171	stuk	1332,00	875	1
7288062	63-1	31,2 kW 5300 m3/h	230V	6500172	stuk	1425,00	875	1
7288064	63-2	40,2 kW 5200 m3/h	230V	6500173	stuk	1489,00	875	1
7288066	63-3	47,0 kW 4600 m3/h	230V	6500174	stuk	1613,00	875	1
7288068	63-4	57,1 kW 4400 m3/h	230V	6500175	stuk	1763,00	875	1
7288096	63-1	31,2 kW 5300 m3/h	400V	6500176	stuk	1425,00	875	1
7288098	63-2	40,2 kW 5200 m3/h	400V	6500177	stuk	1489,00	875	1
7288100	63-3	47,0 kW 4600 m3/h	400V	6500178	stuk	1613,00	875	1
7288102	63-4	57,1 kW 4400 m3/h	400V	6500179	stuk	1763,00	875	1
7288070	100-1	52,9 kW 9000 m3/h	230V	6500180	stuk	1844,00	875	1
7288072	100-2	67,0 kW 8800 m3/h	230V	6500181	stuk	1943,00	875	1
7288076	100-3	87,2 kW 8300 m3/h	230V	6500182	stuk	2204,00	875	1
7288078	100-4	100,7 kW 7700 m3/h	230V	6500183	stuk	2355,00	875	1
7288104	100-1	52,9 kW 9000 m3/h	400V	6500184	stuk	1844,00	875	1
7288106	100-2	67,0 kW 8800 m3/h	400V	6500185	stuk	1943,00	875	1
7288074	100-3	87,2 kW 8300 m3/h	400V	6500186	stuk	2204,00	875	1
7288108	100-4	100,7 kW 7700 m3/h	400V	6500187	stuk	2355,00	875	1

Art.nr Specificaties Lev.nr Ehd Prijs Grp CC

WOLF indirect gestookte luchtverwarmers**Wolf Wand-plafondmodel TLH**

Technische gegevens					
Type	TLH 25-1	TLH 25-2	TLH 25-3	TLH 25-4	TLH 25-1
Warmteafgifte (90/70°C) (kW)	9,6	13,8	16,4	20,3	8.6-9.6
Bij ruimtetemperatuur (°C)	15	15	15	15	15
Luchthoeveelheid (m ³ /h)	2100	2000	1800	1700	1700-2100
Uitblaasttemperatuur (°C)	29	35	42	50	29
Hoogte (mm)	540	540	540	540	540
Breedte (mm)	540	540	540	540	540
Diepte (mm)	460	460	460	460	460
Voeding (V/50Hz)	230	230	230	230	400
Opgenomen elektrisch vermogen (kW)	0,2	0,2	0,2	0,2	0.03-0.18
Opgenomen stroom (A)	0,9	0,9	0,9	0,9	0.25-0.4
Worplengte wandunit (m)	15,5	14,5	13	12,5	12.5-15.5
Worplengte plafondunit (m)	5,7	5,4	5	4,8	4.7-5.7
Montagehoogte (m)					
Aansluiting CV ("/mm)	3/4" (20)	1" (25)	1" (25)	1" (25)	3/4" (20)
Gewicht (kg)	26	28	29	30	26

Technische gegevens					
Type	TLH 25-2	TLH 25-3	TLH 25-4	TLH 40-1	TLH 40-2
Warmteafgifte (90/70°C) (kW)	12.1-13.8	14.3-16.4	17.2-20.3	18,3	21,9
Bij ruimtetemperatuur (°C)	15	15	15	15	15
Luchthoeveelheid (m ³ /h)	1600-2000	1450-1800	1350-1700	3500	3400
Uitblaasttemperatuur (°C)	35	42	50	30	34
Hoogte (mm)	540	540	540	670	670
Breedte (mm)	540	540	540	670	670
Diepte (mm)	460	460	460	475	475
Voeding (V/50Hz)	400	400	400	230	230
Opgenomen elektrisch vermogen (kW)	0.03-0.18	0.03-0.18	0.03-0.18	0,37	0,37
Opgenomen stroom (A)	0.25-0.4	0.25-0.4	0.25-0.4	1,6	1,6
Worplengte wandunit (m)	12-14.5	10.5-13	10-12.5	23	22,5
Worplengte plafondunit (m)	4.5-5.4	4.2-5	4-4.8	5,6	5,5
Montagehoogte (m)					
Aansluiting CV ("/mm)	1" (25)	1" (25)	1" (25)	3/4" (20)	1" (25)
Gewicht (kg)	28	29	30	35	38

Technische gegevens					
Type	TLH 40-3	TLH 40-4	TLH 40-1	TLH 40-2	TLH 40-3
Warmteafgifte (90/70°C) (kW)	29,4	33,6	15.1-18.3	17.8-21.9	23.5-29.4
Bij ruimtetemperatuur (°C)	15	15	15	15	15
Luchthoeveelheid (m ³ /h)	3100	2800	2500-3500	2400-3400	2200-3100
Uitblaasttemperatuur (°C)	43	51	30	34	43
Hoogte (mm)	670	670	670	670	670
Breedte (mm)	670	670	670	670	670
Diepte (mm)	475	475	475	475	475
Voeding (V/50Hz)	230	230	400	400	400
Opgenomen elektrisch vermogen (kW)	0,37	0,37	0.23-0.32	0.23-0.32	0.23-0.32
Opgenomen stroom (A)	1,6	1,6	0.37-0.62	0.37-0.62	0.37-0.62
Worplengte wandunit (m)	20	18	16-23	15-22.5	13.5-20
Worplengte plafondunit (m)	5	4,5	4.1-5.6	3.9-5.5	3.6-5
Montagehoogte (m)					
Aansluiting CV ("/mm)	1" (25)	1" (25)	3/4" (20)	1" (25)	1" (25)
Gewicht (kg)	39	41	35	38	39

Ketels en warmtepompen

Warmwatertechniek

Leidingsystemen

Stralingswarmte en convectie

Regeling en afsluiters

Pompen en waterdruk

Afvoersystemen, non ferro en dakbedekking

Bevestiging

Luchttechniek

Airconditioning

Gereedschap

WOLF indirect gestookte luchtverwarmers

Wolf Wand-plafondmodel TLH

		Technische gegevens				
Type	TLH 40-4	TLH 63-1	TLH 63-2	TLH 63-3	TLH 63-4	
Warmteafgifte (90/70°C) (kW)	26.4-33.6	31,2	40,2	47	57,1	
Bij ruimtetemperatuur (°C)	15	15	15	15	15	
Luchthoeveelheid (m3/h)	2000-2800	5300	5200	4600	4400	
Uitblaasttemperatuur (°C)	51	32	38	45	53	
Hoogte (mm)	670	840	840	840	840	
Breedte (mm)	670	840	840	840	840	
Diepte (mm)	475	505	505	505	505	
Voeding (V/50Hz)	400	230	230	230	230	
Opgenomen elektrisch vermogen (kW)	0.23-0.32	0,4	0,4	0,4	0,4	
Opgenomen stroom (A)	0.37-0.62	1,8	1,8	1,8	1,8	
Worplengte wandunit (m)	18-dec	26	24	21	20	
Worplengte plafondunit (m)	3.3-4.5	7,1	6,9	6,1	5,8	
Montagehoogte (m)						
Aansluiting CV ("/mm)	1" (25)	1" (25)	1.1/4" (32)	1.1/4" (32)	1.1/4" (32)	
Gewicht (kg)	41	51	54	55	57	

		Technische gegevens				
Type	TLH 63-1	TLH 63-2	TLH 63-3	TLH 63-4	TLH 100-1	
Warmteafgifte (90/70°C) (kW)	26.5-31.2	33.7-40.2	39.2-47	47.1-57.1	52,9	
Bij ruimtetemperatuur (°C)	15	15	15	15	15	
Luchthoeveelheid (m3/h)	4000-5300	3900-5200	3500-4600	3400-4400	9000	
Uitblaasttemperatuur (°C)	32	38	45	53	32	
Hoogte (mm)	840	840	840	840	1040	
Breedte (mm)	840	840	840	840	1040	
Diepte (mm)	505	505	505	505	545	
Voeding (V/50Hz)	400	400	400	400	230	
Opgenomen elektrisch vermogen (kW)	0.23-0.34	0.23-0.34	0.23-0.34	0.23-0.34	0,73	
Opgenomen stroom (A)	0.39-0.85	0.39-0.85	0.39-0.85	0.39-0.85	3,4	
Worplengte wandunit (m)	18-26	17-24	15-21	14-20	26	
Worplengte plafondunit (m)	5.3-7.1	5.1-6.9	4.5-6.1	4.4-5.8	7,1	
Montagehoogte (m)						
Aansluiting CV ("/mm)	1.1/4" (32)	1.1/4" (32)	1.1/4" (32)	1.1/4" (32)	1" (25)	
Gewicht (kg)	51	54	55	57	80	

		Technische gegevens				
Type	TLH 100-2	TLH 100-3	TLH 100-4	TLH 100-1	TLH 100-2	
Warmteafgifte (90/70°C) (kW)	67	87,2	100,7	44.6-52.9	55.7-67	
Bij ruimtetemperatuur (°C)	15	15	15	15	15	
Luchthoeveelheid (m3/h)	8800	8300	7700	6700-9000	6500-8800	
Uitblaasttemperatuur (°C)	38	46	54	32	38	
Hoogte (mm)	1040	1040	1040	1040	1040	
Breedte (mm)	1040	1040	1040	1040	1040	
Diepte (mm)	545	545	545	545	545	
Voeding (V/50Hz)	230	230	230	400	400	
Opgenomen elektrisch vermogen (kW)	0,73	0,73	0,73	0.47-0.76	0.47-0.76	
Opgenomen stroom (A)	3,4	3,4	3,4	0.81-1.7	0.81-1.7	
Worplengte wandunit (m)	24	21	20	18-26	17-24	
Worplengte plafondunit (m)	6,9	6,1	5,8	5.3-7.1	5.1-6.9	
Montagehoogte (m)						
Aansluiting CV ("/mm)	1.1/2" (40)	1.1/2" (40)	1.1/2" (40)	1" (25)	1.1/2" (40)	
Gewicht (kg)	86	88	92	80	86	

Art.nr	Specificaties	Lev.nr	Ehd	Prijs	Grp	CC
--------	---------------	--------	-----	-------	-----	----

WOLF indirect gestookte luchtverwarmers**Wolf Wand-plafondmodel TLH**

		Technische gegevens	
Type	TLH 100-3	TLH 100-4	
Warmteafgifte (90/70°C) (kW)	70-87.2	79.4-100.7	
Bij ruimtetemperatuur (°C)	15	15	
Luchthoeveelheid (m ³ /h)	6000-8300	5600-7700	
Uitblaastemperatuur (°C)	46	54	
Hoogte (mm)	1040	1040	
Breedte (mm)	1040	1040	
Diepte (mm)	545	545	
Voeding (V/50Hz)	400	400	
Opgenomen elektrisch vermogen (kW)	0.47-0.76	0.47-0.76	
Opgenomen stroom (A)	0.81-1.7	0.81-1.7	
Worplengte wandunit (m)	15-21	14-20	
Worplengte plafondunit (m)	4.5-6.1	4.4-5.8	
Montagehoogte (m)			
Aansluiting CV ("/mm)	1.1/2" (40)	1.1/2" (40)	
Gewicht (kg)	88	92	

		Accessoires Wolf TLH			
8504138	5-standen regelaar E5-3 3A 230V	2740006	stuk	117,00	875 0
8504136	5-standen regelaar E5-7 7A 230V	2740011	stuk	187,00	875 1
8504126	1-standen regelaar D1 3kW 400V	7940001	stuk	146,00	875 1
8504128	2-standen regelaar DS 4kW 400V	7925110	stuk	184,00	875 1
8504130	5-standen regelaar D5-3 2A 400V	2740010	stuk	358,00	875 1
8504132	5-standen regelaar D5-7 4A 400V	2740013	stuk	419,00	875 1
8504134	5-standen regelaar D5-12 7A 400V	2740014	stuk	498,00	875 1
7288190	Console 25/40	6500494	stuk	84,00	875 1
7288192	Console 63/100	6500497	stuk	90,00	875 1
7288110	Vierzijdige uitblaas 25	6500460	stuk	219,00	875 1
7288112	Vierzijdige uitblaas 40	6500465	stuk	255,00	875 1
7288114	Vierzijdige uitblaas 63	6500467	stuk	300,00	875 1
7288116	Vierzijdige uitblaas 100	6500469	stuk	356,00	875 1
7288118	Uitblaasconus 25	6500333	stuk	219,00	875 1
7288120	Uitblaasconus 40	6500403	stuk	219,00	875 1
7288122	Uitblaasconus 63	6500406	stuk	248,00	875 1
7288124	Uitblaasconus 100	6500409	stuk	284,00	875 1

Ketels en warmtepompen

Warmwatertechniek

Leidingsystemen

Stralingswarmte en convectie

Regeling en afsluiters

Pompen en waterdruk

Afvoersystemen, non ferro en dakbedekking

Bevestiging

Luchttechniek

Airconditioning

Gereedschap

AIREDALE indirect gestookte luchtverwarmers

Airdale Cassetteluchtverwarmer Answer

De Airdale cassette luchtverwarmer is standaard geschikt voor twee- pijps verwarmen en heeft een licht grijze kleur. Een ideale oplossing in combinatie met een luchtgordijn als winkelverwarming. De Airdale cassette luchtverwarmer wordt volledig in het systeemplafond ingebouwd, slechts het fraaie kunststof plafondrooster is zichtbaar.

Standaarduitvoering:

- Service vriendelijk.
- Kunststof rooster met reinigbaar luchtfilter.
- Eenvoudige montage.
- Verstelbare lamellen zorgen voor optimale luchtverdeling.

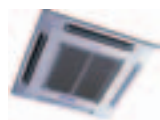

Luchtverwarmer indirect gestookt cassette uitvoering

8502196	CACW605Q	11,3 kW 684 m3/h	230V	CACW605Q	stuk	1113,00	856	0
---------	----------	------------------	------	----------	------	---------	-----	---

Technische gegevens

Type	605
Warmteafgifte (kW)	11,3
Bij ruimtetemperatuur (°C)	200
Bij watertemperatuur (°C)	90-70
Luchthoeveelheid (m3/h)	684
Hoogte (mm)	298
Diepte (mm)	640
Max. opgen. vermogen (kW)	0,95
Max. opgen. stroom (A)	0,06
Breedte (mm)	640
Gewicht (kg)	18,4

Accessoires Airdale Answer

8502198	Afstandsbediening met thermostaat	TSATCASSCO	stuk	70,50	856	0
---------	-----------------------------------	------------	------	-------	-----	---

Leveringsprogramma

- ▶ Comfort-luchtgordijn, model CA
- ▶ Comfort-luchtgordijn, model CITY
- ▶ Industrie-luchtgordijn, model IndAC
- ▶ Cassette unit, model Comfort Circle
- ▶ Luchtverwarmer, model NOZ

Luchtgordijnen

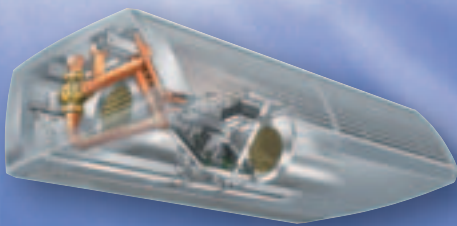

CA

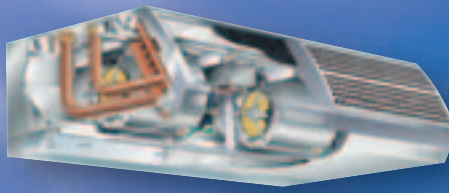

CITY

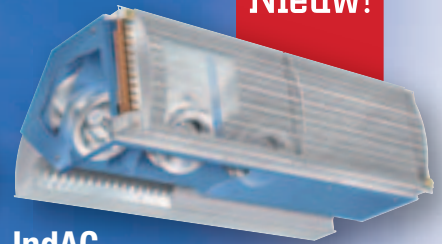

IndAC

Nieuw!

Luchtverwarmers



Comfort Circle

Nieuw!



NOZ



biddle
KLIMAATWERK

Biddle bv, Postbus 15, 9288 ZG Kootstertille, tel. 0512 33 55 55,
fax 0512 33 14 24, e-mail info@biddle.nl, www.biddle.nl

BIDDLE indirect gestookte luchtverwarmers

Biddle luchtverwarmer NOZ

De Biddle luchtverwarmer model NOZ is geschikt voor verwarming en/ of ventilatie van grotere ruimten, zoals bijvoorbeeld bouwmarkten, winkels, fabriekshallen en magazijnen. Biddle NOZ luchtverwarmers zijn voorzien van verstelbare nozzels, waardoor een betere luchtverdeling gerealiseerd kan worden. Met hoge snelheid wordt de lucht door deze nozzels uitgeblazen. De luchtstraal zuigt daardoor de omringende stilstaande lucht mee (inductie) waardoor een goede menging ontstaat. Dit is gunstig voor een laag verticaal temperatuurgradient en zorgt voor een goede doorspoeling van de ruimte.

Eigenschappen:

- Goede luchtverdeling door verstelbare nozzels.
- Snelle opwarming.
- Grote dieptewerking.
- Groter werkingsgebied door verstelbare nozzels.



Luchtverwarmer indirect gestookt

7288256	25W2E	26,9 kW 3660 m3/h	230V	5150010	stuk	1735,00	853	0
7288230	25W2D	27,0 kW 3680 m3/h	400V	5150020	stuk	1720,00	853	1
7288232	50W2D	58,5 kW 8730 m3/h	400V	5150030	stuk	2273,00	853	0

Technische gegevens

Type	NOZ 25 W2 E	NOZ 25 W2 D	NOZ 50 W2 D
Warmteafgifte (90/70°C) (kW)	26,9	23,1-27	51-58,5
Bij ruimtetemperatuur (°C)	15	15	15
Luchthoeveelheid (m3/h)	3660	2770-3680	6740-8730
Uitblaastemperatuur (°C)	36,5	39,3	37,1
Hoogte (mm)	615	615	771
Breedte (mm)	750	750	975
Diepte (mm)	750	750	975
Voeding (V/50Hz)	230	400	400
Opgenomen elektrisch vermogen (kW)	0,59	0,54	1,35
Opgenomen stroom (A)	2,7	1,1	2,4
Worplengte wandunit (m)			
Worplengte plafondunit (m)			
Montagehoogte (m)			
Aansluiting CV ("/mm)	3/4" (20)	3/4" (20)	1" (25)
Gewicht (kg)	44	42	69

Accessoires Biddle NOZ

7288234	Ophangset 25	5150060	stuk	110,00	853	1
7288236	Ophangset 50	5150061	stuk	113,00	853	1
7288238	Afsluitdoppen (set) 25	5150070	stuk	5,00	853	1
7288240	Afsluitdoppen (set) 50	5150071	stuk	7,00	853	1
7288242	5-standen regelaar RKE3 230V	5150050	stuk	293,00	853	1
7288244	5-standen regelaar RKE6 230V	5150051	stuk	315,00	853	1
7288246	5-standen regelaar RKE9 230V	5150052	stuk	381,00	853	1
7288248	2-standen regelaar SDD10 400V	5150055	stuk	381,00	853	1
7288250	5-standen regelaar RKD2.5 400V	5150056	stuk	424,00	853	1
7288252	5-standen regelaar RKD5 400V	5150057	stuk	493,00	853	1
7288254	5-standen regelaar RKD10 400V	5150058	stuk	931,00	853	1

Art.nr Specificaties Lev.nr Ehd Prijs Grp CC

BIDDLE indirect gestookte luchtverwarmers

Biddle luchtverwarmers CC

Enige jaren geleden is Biddle gestart met de ontwikkeling van een opvolger voor het huidige KLV toestel. De naam van het nieuwe toestel is Comfort Circle en benadrukt het ronde uitblaaspatroon welke een onderscheid maakt met de huidige (veelal 4 zijdige) uitblazende cassette units /split units.

Biddle heeft met de Comfort Circle een nieuwe cassette-luchtverwarmer / -koeler ontwikkeld waarbij de functies verwarming en koeling in één toestel zijn gecombineerd. Het toestel is zo ontworpen dat het eenvoudig in systeemplafonds ingebouwd kan worden. Het ronde uitblaasrooster zuigt lucht aan door de gaten in het midden van het rooster. Na het verwarmen of koelen van de lucht, wordt deze via de gleuven aan de zijkant van het rooster gelijkmatig in de ruimte uitgeblazen.

De unieke en gepatenteerde ring in het uitblaasrooster kiest automatisch de juiste uitblaashoek bij verwarmen of koelen.

De Comfort Circle is verkrijgbaar in twee verschillende types: CC 60 (60 x 60 cm) en de CC 90 (90 x 90 cm).

Luchtverwarmer indirect gestookt thermostatische regeling

7287300	60H2S0	10,6 kW 830 m3/h	230V	5611011	stuk	1533,00	853	0
7287311	60H3S0	7,2 kW 830 m3/h	230V	5611031	stuk	1596,00	853	1
7287399	90H2S0	21,6 kW 1730m3/h	230 V	5611012	stuk	2331,00	853	1
7287410	90H3S0	15,3 kW 1730 m3/h	230 V	5611032	stuk	2519,00	853	1



Luchtverwarmer indirect gestookt mod. regeling, incl. waterzijdige ventielen

7287322	60H2M0	10,6 kW 830 m3/h	230V	5611001	stuk	1868,00	853	1
7287333	60H3M0	7,2 kW 830 m3/h	230V	5611021	stuk	1934,00	853	1
7287421	90H2M0	21,6 kW 1730 m3/h	230 V	5611002	stuk	2790,00	853	1
7287432	90H3M0	15,3 kW 1730m3/h	230 V	5611022	stuk	2958,00	853	1

Luchtverwarmer indirect gestookt koelen thermostatische regeling

7287344	60C2S0	4,4 kW 830 m3/h	230V	5611061	stuk	1771,00	853	1
7287355	60C3S0	5,3 kW 830 m3/h	230V	5611101	stuk	1833,00	853	1
7287443	90C2S0	9,0 kW 1730 m3/h	230 V	5611062	stuk	2443,00	853	1
7287454	90C3S0	11,5 kW 1730 m3/h	230 V	5611102	stuk	2601,00	853	1

Luchtverwarmer indirect gestookt verw. / koelen thermostatische regeling

7287366	60H1C2S1	4,7 / 4,4 kW 830 m3/h	230V 4pijps	5611131	stuk	2079,00	853	1
7287465	90H1C2S1	10,8 / 10,6 kW 1730 m3/h	230V 4pijps	5611132	stuk	2892,00	853	1

Type	Technische gegevens				
	60H2S0	60H3S0	90H2S0	90H3S0	60H2M0
Warmteafgifte (90/70°C) (kW)	10,6	7,2	21,6	15,3	10,6
Koelvermogen (kW)					
Bij ruimtetemperatuur (°C)	20	20	20	20	20
Koelvermogen voelbaar (kW)					
Luchthoeveelheid (m3/h)	830	830	1730	1730	830
Luchthoeveelheid (m3/h)					
Voeding (V/50Hz)					
Uitblaasttemperatuur (°C)	58	46	57	46	58
Hoogte (mm)	300	300	324	324	300
Breedte (mm)	620	620	920	920	620
Diepte (mm)	620	620	920	920	620
Voeding (V/50Hz)	230	230	230	230	230
Opgenomen elektrisch vermogen (kW)	0,125	0,125	0,27	0,27	0,6
Opgenomen stroom (A)	0,6	0,6	1,3	1,3	0,56
Worplengte wandunit (m)					
Worplengte plafondunit (m)					
Montagehoogte (m)					
Aansluiting CV ("/mm)	3/4" (20)	3/4" (20)	3/4" (20)	3/4" (20)	3/4" (20)
Gewicht (kg)	30	32	47	50	30
Max. opgenomen vermogen (kW)					
Max. opgenomen stroom (A)					

Ketels en warmtepompen

Warmwatertechniek

Leidingsystemen

Stralingswarmte en convectie

Regeling en afsluiters

Pompen en waterdruk

Afvoersystemen, non ferro en dakbedekking

Bevestiging

Luchttechniek

Airconditioning

Gereedschap

BIDDLE indirect gestookte luchtverwarmers

Biddle luchtverwarmers CC

Type	Technische gegevens				
	60H3M0	90H2M0	90H3M0	60C2S0	60C3S0
Warmteafgifte (90/70°C) (kW)	7,2	21,6	15,3		
Koelvermogen (kW)				4,4	5,3
Bij ruimtetemperatuur (°C)	20	20	20		
Koelvermogen voelbaar (kW)				3,3	3,9
Luchthoeveelheid (m3/h)	830	1730	1730		
Luchthoeveelheid (m3/h)				830	830
Voeding (V/50Hz)				230	230
Uitblaasttemperatuur (°C)	46	57	46		
Hoogte (mm)	300	324	324	300	300
Breedte (mm)	620	920	920	620	620
Diepte (mm)	620	920	920	620	620
Voeding (V/50Hz)	230	230	230		
Opgenomen elektrisch vermogen (kW)	0,125	0,27	0,27		
Opgenomen stroom (A)	0,6	1,3	1,3		
Worplengte wandunit (m)					
Worplengte plafondunit (m)					
Montagehoogte (m)					
Aansluiting CV ("/mm)	3/4" (20)	3/4" (20)	3/4" (20)		
Gewicht (kg)	32	47	50	31	33
Max. opgenomen vermogen (kW)				0,125	0,125
Max. opgenomen stroom (A)				0,6	0,6

Type	Technische gegevens			
	90C2S0	90C3S0	60H1C2S1	90H1C2S1
Warmteafgifte (90/70°C) (kW)				
Koelvermogen (kW)	9,0	11,5	4,4	9,0
Bij ruimtetemperatuur (°C)				
Koelvermogen voelbaar (kW)	6,8	8,3	3,3	6,8
Luchthoeveelheid (m3/h)				
Luchthoeveelheid (m3/h)	1730	1730	830	1730
Voeding (V/50Hz)	230	230	230	230
Uitblaasttemperatuur (°C)				
Hoogte (mm)	324	324	300	324
Breedte (mm)	920	920	620	920
Diepte (mm)	920	920	620	920
Voeding (V/50Hz)				
Opgenomen elektrisch vermogen (kW)				
Opgenomen stroom (A)				
Worplengte wandunit (m)				
Worplengte plafondunit (m)				
Montagehoogte (m)				
Aansluiting CV ("/mm)				
Gewicht (kg)	48	51	33	51
Max. opgenomen vermogen (kW)	0,27	0,27	0,125	0,27
Max. opgenomen stroom (A)	1,3	1,3	0,6	1,3

Accessoires Biddle CC

7287377 Bedieningspaneel incl. ruimtethermostaat en weektimer	5612250	stuk	198,00	853	0
7287388 Ophangset	5612200	stuk	54,00	853	0
7288284 Stuurstroomkabel 5 meter	5600030	stuk	4,00	853	0
7288286 Stuurstroomkabel 15 meter	5600031	stuk	12,00	853	0
7288288 Stuurstroomkabel 25 meter	5600032	stuk	18,00	853	0
7288290 Stuurstroomkabel 35 meter	5600033	stuk	23,00	853	0

Ketels en warmtepompen
Warmwatertechniek
Leidingsystemen
Stralingswarmte en convectie
Regeling en afsluiters
Pompen en waterdruk
Afvoersystemen, non ferro en dakbedekking
Bevestiging
Luchttechniek
Airconditioning
Gereedschap

Art.nr Specificaties Lev.nr Ehd Prijs Grp CC

KAMPMANN indirect gestookte luchtverwarmers**Kampmann Wand-plafondmodel TIP 5000**

De Kampmann luchtverwarmer model TIP 5000 is een indirect gestookte luchtverwarmer geschikt voor wand of plafondmontage. Het huis bestaat uit twee delen en is vervaardigd van sendzimir-verzinkte staalplaat. De unit is standaard uitgevoerd met ophangpunten van verzinken moeren geschikt voor montage doormiddel van draadstangen of montagerails. De ventilatoren die in de Kampmann TIP 5000 luchtverwarmers worden ingebouwd zijn van het fabriek Ziehl-Abegg. Standaard is de TIP 5000 voorzien van een koperen/ aluminium warmtewisselaar voor warmwater.

Ketels en warmtepompen

Luchtverwarmer indirect gestookt

7288044	542031	16,1 kW 2200 m3/h	230V	542031	stuk	524,00	722	0
8504572	543031	21,2 kW 2000 m3/h	230V	543031	stuk	561,00	722	0
8510300	552031	23,1 kW 4140 m3/h	230V	552031	stuk	638,32	722	0
8504574	553031	34,7 kW 3250 m3/h	230V	553031	stuk	737,00	722	0
8510301	562032	36,1 kW 5680 m3/h	230V	562032	stuk	876,12	722	0
8504576	563032	53,1 kW 5050 m3/h	230V	563032	stuk	1015,00	722	0
8510302	572032	55,7 kW 8770 m3/h	230V	572032	stuk	1087,85	722	0
8504578	573032	82,5 kW 8500 m3/h	230V	573032	stuk	1171,00	722	0

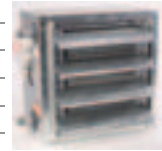

Warmwatertechniek

Leidingsystemen

Technische gegevens					
Type	542031	543031	552031	553031	562032
Warmteafgifte (90/70°C) (kW)	14.6-14.6	18.6-18.6	23.1-23.1	32-32	36.1-36.1
Bij ruimtetemperatuur (°C)	20	20	20	20	20
Luchthoeveelheid (m3/h)	2360-2360	2140-2140	4140-4140	3810-3810	5680-5680
Uitblaastemperatuur (°C)	38,2	45,5	36,4	32	38,7
Hoogte (mm)	500	500	600	600	700
Breedte (mm)	500	500	600	600	700
Diepte (mm)	330	330	342	342	347
Voeding (V/50Hz)	230	230	230	230	230
Opgenomen elektrisch vermogen (kW)	0,22	0,22	0.45-0.45	0,45	0.45-0.45
Opgenomen stroom (A)	1	1	1.9-1.9	1,9	2.1-2.1
Worplengte wandunit (m)	18	17	23-23	21	28-28
Worplengte plafondunit (m)	5,7	5,1	6.5-6.5	6,2	7.2-7.2
Montagehoogte (m)					
Aansluiting CV ("/mm)	1" (25)	1" (25)	1" (25)	1" (25)	1.1/4" (32)
Gewicht (kg)	34	37	43	46	54

Stralingswarmte en convectie

Regeling en afsluiters

Technische gegevens			
Type	563032	572032	573032
Warmteafgifte (90/70°C) (kW)	48.9-48.9	55.7-55.7	75.3-75.3
Bij ruimtetemperatuur (°C)	20	20	20
Luchthoeveelheid (m3/h)	5260-5260	8770-8770	8500
Uitblaastemperatuur (°C)	47,3	38,7	46
Hoogte (mm)	700	800	800
Breedte (mm)	700	800	800
Diepte (mm)	347	342	342
Voeding (V/50Hz)	230	230	230
Opgenomen elektrisch vermogen (kW)	0,45	0.72-0.72	0,72
Opgenomen stroom (A)	2,1	3.2-3.2	3,2
Worplengte wandunit (m)	25	38-38	36
Worplengte plafondunit (m)	6,8	8-aug	7,9
Montagehoogte (m)			
Aansluiting CV ("/mm)	1.1/4" (32)	1.1/2" (40)	1.1/2" (40)
Gewicht (kg)	61	67	76

Pompen en waterdruk

Afvoersystemen, non ferro en dakbedekking

Bevestiging

Accessoires Kampmann TIP 5000

8504072	5-standenschakelaar VTR 203.05 230 V	VTR20305	stuk	181,00	823	0
8504078	5-standenschakelaar VTR 205.00 230 V	VTR20500	stuk	243,00	823	0
8504084	5-standenschakelaar VTR 207.00 230 V	VTR20700	stuk	317,00	823	0
8501055	7-standen regelaar 4A	30781	stuk	145,00	722	0
8501066	7-standen regelaar 7,5A	30782	stuk	211,00	722	0
8504708	Ruimtethermostaat	30055	stuk	31,00	722	0
7272840	Klokthermostaat	30056	stuk	212,00	722	0
8504712	Ruimtethermostaat industrieel instell. binnenzijde	30058	stuk	85,50	722	1
8504716	Ruimtethermostaat industrieel instell. buitenzijde	30059	stuk	85,50	722	0
8510303	Wandconsole 54	34044	stuk	58,41	722	0
8504782	Wandconsole 55	35044	stuk	59,00	722	0
8504784	Wandconsole 56	36044	stuk	67,50	722	0

Luchttechniek

Airconditioning

Art.nr Specificaties Lev.nr Ehd Prijs Grp CC

KAMPMANN indirect gestookte luchtverwarmers

Accessoires Kampmann TIP 5000

8504786	Wandconsole 57	37044	stuk	67,50	722	0
8504788	Plafondconsole	30042	stuk	48,75	722	0
8504702	Vierzijdige uitblaas 54	34004	stuk	124,00	722	0
8504706	Vierzijdige uitblaas 55	35004	stuk	140,00	722	0
8504710	Vierzijdige uitblaas 56	36004	stuk	164,00	722	0
8504714	Vierzijdige uitblaas 57	37004	stuk	186,00	722	0
8504580	Uitblaasrooster 54	34111	stuk	353,00	722	1
8504582	Uitblaasrooster 55	3511135111	stuk	400,00	722	1
8504584	Uitblaasrooster 56	3611136111	stuk	449,00	722	1
8504586	Uitblaasrooster 57	3711137111	stuk	503,00	722	1
8501011	Radeck 4-zijdig rooster	198000061888	stuk	243,00	722	0
8510322	Radeck aansluitflens tbv Radeck rooster 54	198000034086	stuk	20,80	722	1
8501022	Radeck aansluitflens tbv Radeck rooster 55	198000035086	stuk	21,00	722	1
8501033	Radeck aansluitflens tbv Radeck rooster 56	198000036086	stuk	24,75	722	1
8501044	Radeck aansluitflens tbv Radeck rooster 57	198000037086	stuk	31,00	722	1

Kampmann Plafondmodel Ultra

Al jaren lang vinden de Kampmann indirect gestookte luchtverwarmers Ultra 6000 door hun mooie zeskantige vormgeving de weg naar winkels en showrooms. Kampmann heeft het huidige ontwerp eens kritisch onder de loep genomen en komt met een geheel nieuwe Ultra luchtverwarmer.

De zeskantige vormgeving is gebreken voor een optimale luchtverdeling door de ruimte. Het nieuwe ontwerp heeft een zeer modern design door de gladde onderplaat en een rechte afwerking. De zeskantige aanzuigkrans boven op het toestel is ook nieuw en wordt standaard meegeleverd. Het toestel is waar mogelijk voorzien van kunststof onderdelen. Dit maakt het toestel een stuk lichter dan zijn voorganger. De aërodynamisch gevormde ventilatorfan zorgt voor een zeer laag geluidsniveau. Toestel heeft een geringe hoogte (330 mm incl. aanzuigkrans) en is geschikt voor montagehoogtes van 2,2 tot 4 meter

Luchtverwarmer indirect gestookt

7287500	732016	9,7 kW 1040 m3/h	230V	732016	stuk	828,00	722	0
7287511	733016	12,1 kW 1020 m3/h	230V	733016	stuk	916,00	722	0
7287522	842016	12,8 kW 1490 m3/h	230V	842016	stuk	945,00	722	0
7287533	843016	16,3 kW 1440 m3/h	230V	843016	stuk	1027,00	722	0
7287544	852016	19,6 kW 2530 m3/h	230V	852016	stuk	1076,00	722	0
7287555	853016	25,1 kW 2400 m3/h	230V	853016	stuk	1149,00	722	0
7287566	962016	30,3 kW 4360 m3/h	230V	962016	stuk	1431,00	722	0
7287577	963016	40,1 kW 4280 m3/h	230V	963016	stuk	1555,00	722	0
7287588	973060	hoge druk model 33,5 kW 3220 m3/h	230V	973060	stuk	2159,00	722	1

Luchtverwarmer indirect gestookt koudwater uitvoering

7287599	843116	6,0 kW 1440 m3/h	230V	843116	stuk	1379,00	722	1
7287610	853116	9,2 kW 2400 m3/h	230V	853116	stuk	1617,00	722	1
7287621	963116	13,5 kW 4280 m3/h	230V	963116	stuk	2024,00	722	1
7287632	973160	hoge druk model 12,3 kW 3220 m3/h	230V	973160	stuk	2557,00	722	1



Technische gegevens

Type	732016	733016	842016	843016	852016
Warmteafgifte (90/70°C) (kW)	9,7	12,1	12,8	16,3	19,6
Bij ruimtetemperatuur (°C)	20	20	20	20	20
Luchthoeveelheid (m3/h)	1040	1020	1490	1440	2530
Uitblaas temperatuur (°C)	47,4	55	45,3	53,4	42,8
Hoogte (mm)	325	325	325	325	325
Breedte (mm)	720	750	900	900	900
Diepte (mm)	840	840	1004	1004	1004
Voeding (V/50Hz)	230	230	230	230	230
Opgenomen elektrisch vermogen (kW)	0,05	0,05	0,09	0,09	0,14
Opgenomen stroom (A)	0,23	0,23	0,48	0,48	0,68
Worplengte wandunit (m)					
Worplengte plafondunit (m)	3,8	3,7	4,4	4,3	5,6
Montagehoogte (m)	2,4	2,4	2,8	2,8	3,4
Aansluiting CV ("/mm)	1" (25)	1" (25)	1" (25)	1" (25)	1" (25)
Gewicht (kg)	31	32	34	36	39

Art.nr Specificaties Lev.nr Ehd Prijs Grp CC

KAMPMANN indirect gestookte luchtverwarmers**Kampmann Plafondmodel Ultra**

Technische gegevens					
Type	853016	962016	963016	973060	843116 koel
Warmteafgifte (90/70°C) (kW)	25,1	30,3	40,1	33,5	6,0
Bij ruimtetemperatuur (°C)	20	20	20	20	28
Luchthoeveelheid (m ³ /h)	2400	4360	4280	3220	1440
Uitblaasttemperatuur (°C)	50,7	40,5	47,6	44,2	19,6
Hoogte (mm)	325	325	325	325	325
Breedte (mm)	900	1050	1050	1050	900
Diepte (mm)	1004	1177	1177	1177	1004
Voeding (V/50Hz)	230	230	230	230	230
Opgenomen elektrisch vermogen (kW)	0,14	0,45	0,45	0,4	0,09
Opgenomen stroom (A)	0,68	2,1	2,1	2,1	0,48
Worplengte wandunit (m)					
Worplengte plafondunit (m)	5,5	7	6,9	6,2	
Montagehoogte (m)	3,3	3,9	3,9	3,7	
Aansluiting CV ("/mm)	1" (25)	1" (25)	1" (25)	1" (25)	1" (25)
Gewicht (kg)	41	47	51	51	38

Technische gegevens			
Type	853116 koel	963116 koel	973160 koel
Warmteafgifte (90/70°C) (kW)	9,2	13,5	12,3
Bij ruimtetemperatuur (°C)	28	28	28
Luchthoeveelheid (m ³ /h)	2400	4280	3220
Uitblaasttemperatuur (°C)	20,5	21,9	22
Hoogte (mm)	325	325	325
Breedte (mm)	900	1050	1050
Diepte (mm)	1004	1177	1177
Voeding (V/50Hz)	230	230	230
Opgenomen elektrisch vermogen (kW)	0,09	0,45	0,4
Opgenomen stroom (A)	0,48	2,1	2,1
Worplengte wandunit (m)			
Worplengte plafondunit (m)			
Montagehoogte (m)			
Aansluiting CV ("/mm)	1" (25)	1" (25)	1" (25)
Gewicht (kg)	43	53	53

Accessoires Kampmann Ultra

8504072 5-standenschakelaar VTR 203.05 230 V	VTR20305	stuk	181,00	823	0
8504078 5-standenschakelaar VTR 205.00 230 V	VTR20500	stuk	243,00	823	0
8504084 5-standenschakelaar VTR 207.00 230 V	VTR20700	stuk	317,00	823	0
8501055 7-standen regelaar 4A	30781	stuk	145,00	722	0
8501066 7-standen regelaar 7,5A	30782	stuk	211,00	722	0
8504708 Ruimtethermostaat	30055	stuk	31,00	722	0

Ketels en
warmtepompen

Warmwatertechniek

Leidingsystemen

Stralingswarmte en
convectieRegeling en
afsluitersPompen en
waterdrukAfvoersystemen,
non ferro en
dakbedekking

Bevestiging

Luchttechniek

Airconditioning

Gereedschap

BIDDLE luchtgordijnen

Biddle Comfortluchtgordijn CITY

Het comfort-luchtgordijn, model CITY, is uitstekend toe te passen in stabiele situaties, zoals kleinere winkels in beschutte winkelstraten. De CITY serie is leverbaar in drie modellen, vrijhangend, cassette-uitvoering en inbouw-uitvoering. Door het neutrale design past de CITY in elk interieur. Het cassette model en de inbouwuitvoering worden onopvallend geïntegreerd in het plafond.

De CITY wordt standaard geleverd in RAL 9010 (wit) met een RAL 9002 (grijswit) aanzuigkap.

Zonder meerprijs is het luchtgordijn ook te bestellen in RAL 9006 (aluminium kleur). Andere kleuren en elektrische uitvoering zijn tegen meerprijs mogelijk.

Eigenschappen:

- Moderne vormgeving.
- Gelijkrichter techniek
- Juiste kwaliteit prijsverhouding

Uitvoering:

W: warmwaterverwarming

F: vrijhangend model

R: inbouw model

C: cassette model



Luchtgordijn indirect gestookt max. deurhoogte 2,3 meter vrijhangend model

7287056	S-100-W-F	11,6 kW	1164 m3/h	230V	5480000	stuk	1532,00	853	0
7287058	S-150-W-F	18,9 kW	1746 m3/h	230V	5480001	stuk	1985,00	853	0
7287060	S-200-W-F	26,2 kW	2328 m3/h	230V	5480002	stuk	2416,00	853	0
7287062	S-250-W-F	33,4 kW	2910 m3/h	230V	5480003	stuk	2711,00	853	0

Luchtgordijn indirect gestookt max. deurhoogte 2,5 meter vrijhangend model

7287064	M-100-W-F	14,2 kW	1605 m3/h	230V	5480100	stuk	1785,00	853	0
7287066	M-150-W-F	23,2 kW	2408 m3/h	230V	5480101	stuk	2293,00	853	0
7287068	M-200-W-F	32,2 kW	3210 m3/h	230V	5480102	stuk	2872,00	853	0
7287070	M-250-W-F	41,2 kW	4013 m3/h	230V	5480103	stuk	3287,00	853	0



Luchtgordijn indirect gestookt max. deurhoogte 2,3 meter inbouwmodel

7287072	S-100-W-R	11,6 kW	1164 m3/h	230V	5480020	stuk	1651,00	853	1
7287074	S-150-W-R	18,9 kW	1746 m3/h	230V	5480021	stuk	2092,00	853	1
7287076	S-200-W-R	26,2 kW	2328 m3/h	230V	5480022	stuk	2619,00	853	1
7287078	S-250-W-R	33,4 kW	2910 m3/h	230V	5480023	stuk	2934,00	853	1

Luchtgordijn indirect gestookt max. deurhoogte 2,5 meter inbouwmodel

7287080	M-100-W-R	14,2 kW	1605 m3/h	230V	5480120	stuk	1903,00	853	1
7287082	M-150-W-R	23,2 kW	2408 m3/h	230V	5480121	stuk	2400,00	853	1
7287084	M-200-W-R	32,2 kW	3210 m3/h	230V	5480122	stuk	3075,00	853	1
7287086	M-250-W-R	41,2 kW	4013 m3/h	230V	5480123	stuk	3507,00	853	1



Luchtgordijn indirect gestookt max. deurhoogte 2,3 meter cassette model

7287088	S-100-W-C	11,6 kW	1164 m3/h	230V	5480030	stuk	1532,00	853	1
7287090	S-150-W-C	18,9 kW	1746 m3/h	230V	5480031	stuk	1985,00	853	1
7287092	S-200-W-C	26,2 kW	2328 m3/h	230V	5480032	stuk	2416,00	853	1
7287094	S-250-W-C	33,4 kW	2910 m3/h	230V	5480033	stuk	2711,00	853	1

Luchtgordijn indirect gestookt max. deurhoogte 2,5 meter cassette model

7287096	M-100-W-C	14,2 kW	1605 m3/h	230V	5480130	stuk	1785,00	853	1
7287098	M-150-W-C	23,2 kW	2408 m3/h	230V	5480131	stuk	2293,00	853	1
7287100	M-200-W-C	32,2 kW	3210 m3/h	230V	5480132	stuk	2872,00	853	1
7287102	M-250-W-C	41,2 kW	4013 m3/h	230V	5480133	stuk	3287,00	853	1

Type	Technische gegevens				
	S-100-W-F	S-150-W-F	S-200-W-F	S-250-W-F	M-100-W-F
Warmteafgifte (kW)	11,6	18,9	26,2	33,4	14,2
Bij ruimtetemperatuur (°C)	20	20	20	20	20
Bij watertemperatuur (°C)	90-70	90-70	90-70	90-70	90-70
Luchthoeveelheid (m3/h)	1164	1746	2328	2910	1605
Uitblaasttemperatuur (°C)	35	35	35	35	35
Maximale deurbreedte (m)	1	1,5	2	2,5	1
Maximale deurhoogte (m)	2,3	2,3	2,3	2,3	2,5
Hoogte (mm)	270	270	270	270	270
Breedte (mm)	1000	1500	2000	2500	1000
Diepte (mm)	590	590	590	590	590
Voeding (V/50Hz)	230	230	230	230	230
Max. opgen. motorvermogen (kW)	0,23	0,35	0,46	0,58	0,37
Max. opgen. stroom motor (A)	1,06	1,59	2,12	2,65	1,64
Gewicht (kg)	40	58	73	90	44

Art.nr Specificaties Lev.nr Ehd Prijs Grp CC

BIDDLE luchtgordijnen

Biddle Comfortluchtgordijn CITY

Type	Technische gegevens				
	M-150-W-F	M-200-W-F	M-250-W-F	S-100-W-R	S-150-W-R
Warmteafgifte (kW)	23,2	32,2	41,2	11,6	18,9
Bij ruimtetemperatuur (°C)	20	20	20	20	20
Bij watertemperatuur (°C)	90-70	90-70	90-70	90-70	90-70
Luchthoeveelheid (m3/h)	2408	3210	4013	1164	1746
Uitblaastemperatuur (°C)	35	35	35	35	35
Maximale deurbreedte (m)	1,5	2	2,5	1	1,5
Maximale deurhoogte (m)	2,5	2,5	2,5	2,3	2,3
Hoogte (mm)	270	2500	270	270	270
Breedte (mm)	1500	270	2500	1000	1500
Diepte (mm)	590	590	590	560	560
Voeding (V/50Hz)	230	230	230	230	230
Max. opgen. motorvermogen (kW)	0,56	0,75	0,94	0,23	0,35
Max. opgen. stroom motor (A)	2,46	3,28	4,1	1,06	1,59
Gewicht (kg)	63	82	97	54	80

Type	Technische gegevens				
	S-200-W-R	S-250-W-R	M-100-W-R	M-150-W-R	M-200-W-R
Warmteafgifte (kW)	26,2	33,4	14,2	23,2	32,2
Bij ruimtetemperatuur (°C)	20	20	20	20	20
Bij watertemperatuur (°C)	90-70	90-70	90-70	90-70	90-70
Luchthoeveelheid (m3/h)	2328	2910	1605	2408	3210
Uitblaastemperatuur (°C)	35	35	35	35	35
Maximale deurbreedte (m)	2	2,5	1	1,5	2
Maximale deurhoogte (m)	2,3	2,3	2,5	2,5	2,5
Hoogte (mm)	270	270	270	270	270
Breedte (mm)	2000	2500	1000	1500	2000
Diepte (mm)	560	560	560	560	560
Voeding (V/50Hz)	230	230	230	230	230
Max. opgen. motorvermogen (kW)	0,46	0,58	0,37	0,56	0,75
Max. opgen. stroom motor (A)	2,12	2,65	1,64	2,46	3,28
Gewicht (kg)	102	126	59	85	111

Type	Technische gegevens				
	M-250-W-R	S-100-W-C	S-150-W-C	S-200-W-C	S-250-W-C
Warmteafgifte (kW)	41,2	11,6	18,9	26,2	23,4
Bij ruimtetemperatuur (°C)	20	20	20	20	20
Bij watertemperatuur (°C)	90-70	90-70	90-70	90-70	90-70
Luchthoeveelheid (m3/h)	4013	1164	1746	2328	2910
Uitblaastemperatuur (°C)	35	35	35	35	35
Maximale deurbreedte (m)	2,5	1	1,5	2	2,5
Maximale deurhoogte (m)	2,5	2,3	2,3	2,3	2,3
Hoogte (mm)	270	270	270	270	270
Breedte (mm)	2500	1000	1500	2000	2500
Diepte (mm)	560	821	821	821	821
Voeding (V/50Hz)	230	230	230	230	230
Max. opgen. motorvermogen (kW)	0,94	0,23	0,35	0,46	0,58
Max. opgen. stroom motor (A)	4,1	1,06	1,59	2,12	2,65
Gewicht (kg)	133	52	75	96	118

Ketels en warmtepompen

Warmwatertechniek

Leidingsystemen

Stralingswarmte en convectie

Regeling en afsluiters

Pompen en waterdruk

Afvoersystemen, non ferro en dakbedekking

Bevestiging

Luchttechniek

Airconditioning

Gereedschap

BIDDLE luchtgordijnen

Biddle Comfortluchtgordijn CITY

Type	Technische gegevens			
	M-100-W-C	M-150-W-C	M-200-W-C	M-250-W-C
Warmteafgifte (kW)	14,2	23,2	32,2	41,2
Bij ruimtetemperatuur (°C)	20	20	20	20
Bij watertemperatuur (°C)	90-70	90-70	90-70	90-70
Luchthoeveelheid (m3/h)	1605	2408	3210	4013
Uitblaasttemperatuur (°C)	35	35	35	35
Maximale deurbreedte (m)	1	1,5	2	2,5
Maximale deurhoogte (m)	2,5	2,5	2,5	2,5
Hoogte (mm)	270	270	270	270
Breedte (mm)	1000	1500	2000	2500
Diepte (mm)	821	821	821	821
Voeding (V/50Hz)	230	230	230	230
Max. opgen. motorvermogen (kW)	0,37	0,56	0,75	0,94
Max. opgen. stroom motor (A)	1,64	2,46	3,28	4,1
Gewicht (kg)	56	80	105	125

Accessoires Biddle CITY

7287104 Bedieningspaneel 3-standen WW	5480250	stuk	175,00	853	0
7287106 Zwakstroomkabel 5 meter	5480260	stuk	4,00	853	0
7287108 Zwakstroomkabel 15 meter	5480261	stuk	12,00	853	0
7287110 Zwakstroomkabel 25 meter	5480262	stuk	18,00	853	0
7287112 Zwakstroomkabel 35 meter	5480263	stuk	23,00	853	0
7287114 Wandbeugel S/M 100/150/200	5485120	stuk	105,00	853	0
7287116 Wandbeugel S/M 250	5485122	stuk	159,00	853	0

Biddle Comfortluchtgordijn CA

Door het plaatsen van een Biddle luchtgordijn model CA boven een geopende deur wordt het binnenklimaat niet langer verstoord. De optimale luchtstraal voorkomt warmteverlies en conditioneert de binnendringende buitenlucht. Door toepassing van nieuwe technieken zoals o.a. gelijkrichters en een waterzijdige regeling is het luchtgordijn optimaal te regelen. Met behulp van het bedieningspaneel met LCD-scherm zijn de instellingen van het luchtgordijn voor de gebruiker en de installateur in één hand omdraai af te lezen en te veranderen.

Eigenschappen:

- Moderne vormgeving.
- Gelijkrichter techniek.
- Gebruiksvriendelijk door middel van intelligente regeling.
- Hoog comfort en rendement.

Uitvoering:

W: warmwaterverwarming

E: elektrische verwarming

F: vrijhangend model

De prijzen van de vrijhangende uitvoeringen (WF en EF) zijn gelijk aan de prijzen van de cassette uitvoeringen. Prijzen voor de inbouw uitvoering op aanvraag.

Standaard kleur RAL9010 (wit).

Bedieningspakket bestaat uit bedieningspaneel met LCD scherm, zijkappen, zwakstroomkabel 25 mtr. en 2 zwakstroomkabels 5 mtr..

Prijzen voor industriële uitvoeringen op aanvraag.

Luchtgordijn indirect gestookt max. deurhoogte 2,2 meter vrijhangend model

 7287002 CAS100WF	10,4 kW 1410 m3/h	230V	5470000	stuk	2357,00	853	1
7287004 CAS150WF	16,9 kW 2120 m3/h	230V	5470001	stuk	3054,00	853	1
7287006 CAS200WF	23,5 kW 2830 m3/h	230V	5470002	stuk	3717,00	853	1
7287008 CAS250WF	30,1 kW 3540 m3/h	230V	5470003	stuk	4171,00	853	1

Luchtgordijn indirect gestookt max. deurhoogte 2,5 meter vrijhangend model

7287018 CAM100WF	12,0 kW 1780 m3/h	230V	5470100	stuk	2746,00	853	1
7287020 CAM150WF	19,6 kW 2670 m3/h	230V	5470101	stuk	3529,00	853	1
7287022 CAM200WF	27,2 kW 2860 m3/h	230V	5470102	stuk	4420,00	853	1
7287024 CAM250WF	34,8 kW 3570 m3/h	230V	5470103	stuk	5059,00	853	1

Luchtgordijn indirect gestookt max. deurhoogte 3,0 meter vrijhangend model

7287034 CAL100WF	20,2 kW 3260 m3/h	230V	5470200	stuk	3542,00	853	1
7287036 CAL150WF	33,2 kW 4890 m3/h	230V	5470201	stuk	4726,00	853	1
7287038 CAL200WF	46,1 kW 6520 m3/h	230V	5470202	stuk	5868,00	853	1
7287040 CAL250WF	59,1 kW 8150 m3/h	230V	5470203	stuk	6849,00	853	1

Luchtgordijn elektrisch max. deurhoogte 2,2 meter vrijhangend model

7287010 CAS100EF	10,0 kW 1410 m3/h	400V	5471000	stuk	2970,00	853	1
7287012 CAS150EF	14,8 kW 2120 m3/h	400V	5471001	stuk	3681,00	853	1
7287014 CAS200EF	20,0 kW 2830 m3/h	400V	5471002	stuk	4442,00	853	1
7287016 CAS250EF	24,8 kW 3540 m3/h	400V	5471003	stuk	5025,00	853	1

Art.nr	Specificaties	Lev.nr	Ehd	Prijs	Grp	CC
--------	---------------	--------	-----	-------	-----	----

BIDDLE luchtgordijnen

Biddle Comfortluchtgordijn CA

Luchtgordijn elektrisch max. deurhoogte 2,5 meter vrijhangend model

7287026	CAM100EF	13,3 kW 1780 m3/h	400V	5471100	stuk	3479,00	853	1
7287028	CAM150EF	19,8 kW 2670 m3/h	400V	5471101	stuk	4340,00	853	1
7287030	CAM200EF	26,6 kW 2860 m3/h	400V	5471102	stuk	5416,00	853	1
7287032	CAM250EF	33,1 kW 3570 m3/h	400V	5471103	stuk	6111,00	853	1

Technische gegevens

Type	CAS 100 W F	CAS 150 W F	CAS 200 W F	CAS 250 W F	CAM 100 W F
Warmteafgifte (kW)	10,4	16,9	23,5	30,1	12
Bij ruimtetemperatuur (°C)	20	20	20	20	20
Bij watertemperatuur (°C)	90-70	90-70	90-70	90-70	90-70
Luchthoeveelheid (m3/h)	1410	2120	2830	3540	1780
Uitblaastemperatuur (°C)	40	40	40	40	40
Maximale deurbreedte (m)	1	1,5	2	2,5	1
Maximale deurhoogte (m)	2,2	2,2	2,2	2,2	2,5
Hoogte (mm)	270	270	270	270	270
Breedte (mm)	1122	1622	2122	2622	1122
Diepte (mm)	590	590	590	590	590
Voeding (V/50Hz)	230	230	230	230	230
Max. opgen. motorvermogen (kW)	0,2	0,3	0,4	0,5	0,37
Max. opgen. stroom motor (A)	0,9	1,35	1,8	2,25	1,62
Gewicht (kg)	49	70	92	112	55

Technische gegevens

Type	CAM 150 W F	CAM 200 W F	CAM 250 W F	CAL 100 W F	CAL 150 W F
Warmteafgifte (kW)	19,6	27,2	34,8	20,2	33,2
Bij ruimtetemperatuur (°C)	20	20	20	20	20
Bij watertemperatuur (°C)	90-70	90-70	90-70	90-70	90-70
Luchthoeveelheid (m3/h)	2670	2860	3570	3260	4890
Uitblaastemperatuur (°C)	40	40	40	40	40
Maximale deurbreedte (m)	1,5	2	2,5	1	1,5
Maximale deurhoogte (m)	2,5	2,5	2,5	3	3
Hoogte (mm)	270	270	270	370	370
Breedte (mm)	1622	2122	2622	1154	1654
Diepte (mm)	590	590	590	774	774
Voeding (V/50Hz)	230	230	230	230	230
Max. opgen. motorvermogen (kW)	0,56	0,74	0,93	0,75	1,13
Max. opgen. stroom motor (A)	2,43	3,24	4,05	3,3	5
Gewicht (kg)	75	99	125	76	107

Technische gegevens

Type	CAL 200 W F	CAL 250 W F	CAS 100 E F	CAS 150 E F	CAS 200 E F
Warmteafgifte (kW)	46,1	59,1	10	14,8	20
Bij ruimtetemperatuur (°C)	20	20	20	20	20
Bij watertemperatuur (°C)	90-70	90-70			
Luchthoeveelheid (m3/h)	6520	8150	1410	2120	2830
Uitblaastemperatuur (°C)	40	40	40	40	40
Maximale deurbreedte (m)	2	2,5	1	1,5	2
Maximale deurhoogte (m)	3	3	2,2	2,2	2,2
Hoogte (mm)	370	370	270	270	270
Breedte (mm)	2145	2654	1122	1622	2122
Diepte (mm)	774	774	590	590	590
Voeding (V/50Hz)	230	230	400	400	400
Max. opgen. motorvermogen (kW)	1,5	1,88	0,2	0,3	0,4
Max. opgen. stroom motor (A)	6,6	8,3	0,9	1,35	1,8
Gewicht (kg)	141	169	52	73	98

Ketels en warmtepompen

Warmwatertechniek

Leidingsystemen

Stralingswarmte en convectie

Regeling en afsluiters

Pompen en waterdruk

Afvoersystemen, non ferro en dakbedekking

Bevestiging

Luchttechniek

Airconditioning

Gereedschap

BIDDLE luchtgordijnen

Biddle Comfortluchtgordijn CA

Technische gegevens

Type	CAS 250 E F	CAM 100 E F	CAM 150 E F	CAM 200 E F	CAM 250 E F
Warmteafgifte (kW)	24,8	13,3	19,8	26,6	33,1
Bij ruimtetemperatuur (°C)	20	20	20	20	20
Bij watertemperatuur (°C)					
Luchthoeveelheid (m3/h)	3540	1780	2670	2860	3570
Uitblaasttemperatuur (°C)	40	40	40	40	40
Maximale deurbreedte (m)	2,5	1	1,5	2	2,5
Maximale deurhoogte (m)	2,2	2,5	2,5	2,5	2,5
Hoogte (mm)	270	270	270	270	270
Breedte (mm)	2622	1122	1622	2122	2622
Diepte (mm)	590	590	590	590	590
Voeding (V/50Hz)	400	400	400	400	400
Max. opgen. motorvermogen (kW)	0,5	0,37	0,56	0,74	0,93
Max. opgen. stroom motor (A)	2,25	1,62	2,43	3,24	4,05
Gewicht (kg)	116	59	82	109	134

Accessoires Biddle CA

7287042 Bedieningspakket F CAS/ CAM	5475200	stuk	289,00	853	0
7287044 Bedieningspakket F CAL	5475201	stuk	302,00	853	0
7287046 Deurcontactschakelaar CA	8505102	stuk	69,00	853	1
7287048 Wandconsole CAS/ CAM	5475120	stuk	105,00	853	0
7287050 Wandconsole CAL	5475121	stuk	105,00	853	0
7287052 Wandconsole design CAS/ CAM	5475125	stuk	211,00	853	1
7287054 Wandconsole design CAL	5475126	stuk	211,00	853	1

GELU luchtgordijnen

Gelu Comfortline Classic luchtgordijn

De Comfortline Classic luchtgordijn is de opvolger van de succesvolle Linea serie. De serie onderscheidt zich niet alleen in techniek maar ook in prijs ten opzichte van zijn voorganger.

Door de speciale positionering van de lamellen is het gebruik van een filter of een te reinigen aanzuigrooster overbodig. Dit unieke concept maakt het mogelijk om het luchtgordijn als architectonisch element te gebruiken: het aanzuigrooster is vervangen door een naar wens aan te passen design frontpaneel.

Comfortline Classic luchtgordijnen zijn in 3 typen (maximale uitblaashoogte 3m) en in lengten van 1m, 1.5m, 2.0m, 2.5m en 3.0m (in de kleur RAL9016) uit voorraad leverbaar.

Eigenschappen:

- Volledig 100% onderhoudsvrij luchtgordijn
- Nieuw design
- Elektrische aansluitingen plug en play
- Stekker met 2 meter snoer
- Levering is inclusief 5-standen toerenregelaar op het luchtgordijn en infrarood afstandsbediening
- 5 jaar fabrieksgarantie

Uitvoering:

P: warmwaterverwarming

E: elektrische verwarming

De prijzen voor de inbouwset voor volledige (ZDA) en inbouw gelijk aan het plafond (ZDE) op aanvraag.

Luchtgordijn indirect gestookt max.deurhoogte 2,3mtr. vrijh. model

7288676	S1000P	6,87 kW	1200 m ³ /h	230 V	S	stuk	1235,00	878	0
7288678	S1500P	10,3 kW	1800 m ³ /h	230 V	S	stuk	1850,00	878	0
7288680	S2000P	13,73 kW	2400 m ³ /h	230 V	S	stuk	1982,00	878	0
7288682	S2500P	17,17 kW	3300 m ³ /h	230 V	S	stuk	2542,00	878	0
7288684	S3000P	20,6 kW	3600 m ³ /h	230 V	S	stuk	3423,00	878	1



Luchtgordijn indirect gestookt max.deurhoogte 2,7mtr. vrijh. model

7288686	M1000P	10,3 kW	1800 m ³ /h	230 V	M	stuk	1517,00	878	0
7288688	M1500P	15,45 kW	2500 m ³ /h	230 V	M	stuk	1923,00	878	0
7288690	M2000P	20,6 kW	3600 m ³ /h	230 V	M	stuk	2421,00	878	0
7288692	M2500P	25,75 kW	4400 m ³ /h	230 V	M	stuk	2778,00	878	0
7288694	M3000P	30,9 kW	5000 m ³ /h	230 V	M	stuk	3558,00	878	1

Luchtgordijn indirect gestookt max.deurhoogte 3,1mtr. vrijh. model

7288696	G1000P	15,45 kW	2700 m ³ /h	230 V	G	stuk	1703,00	878	1
7288698	G1500P	20,6 kW	3600 m ³ /h	230 V	G	stuk	2170,00	878	1
7288700	G2000P	29,08 kW	5400 m ³ /h	230 V	G	stuk	3053,00	878	1
7288702	G2500P	33,93 kW	6300 m ³ /h	230 V	G	stuk	3355,00	878	1
7288704	G3000P	41,2 kW	7200 m ³ /h	230 V	G	stuk	4015,00	878	1

Luchtgordijn elektrisch max. deurhoogte 2,3mtr. vrijh. model

7288646	S1000E	9 kW	1200 m ³ /h	400 V	S	stuk	1586,00	878	1
7288648	S1500E	12 kW	1800 m ³ /h	400 V	S	stuk	2217,00	878	1
7288650	S2000E	18 kW	2400 m ³ /h	400 V	S	stuk	2337,00	878	1
7288652	S2500E	18 kW	3300 m ³ /h	400 V	S	stuk	3311,00	878	1
7288654	S3000E	24 kW	3600 m ³ /h	400 V	S	stuk	4101,00	878	1

Luchtgordijn elektrisch max. deurhoogte 2,7mtr. vrijh. model

7288656	M1000E	9 kW	1800 m ³ /h	400 V	M	stuk	1854,00	878	1
7288658	M1500E	12 kW	2500 m ³ /h	400 V	M	stuk	2263,00	878	1
7288660	M2000E	18kW	3600 m ³ /h	400 V	M	stuk	2704,00	878	1
7288662	M2500E	18 kW	4400 m ³ /h	400 V	M	stuk	3471,00	878	1
7288664	M3000E	24 kW	5000 m ³ /h	400 V	M	stuk	4287,00	878	1

Luchtgordijn elektrisch max. deurhoogte 3,1mtr. vrijh. model

7288666	G1000E	15 kW	2700 m ³ /h	400 V	G	stuk	2043,00	878	1
7288668	G1500E	22,5 kW	3600 m ³ /h	400 V	G	stuk	2398,00	878	1
7288670	G2000E	30 kW	5400 m ³ /h	400 V	G	stuk	3176,00	878	1
7288672	G2500E	36 kW	6300 m ³ /h	400 V	G	stuk	4135,00	878	1
7288674	G3000E	45 kW	7200 m ³ /h	400 V	G	stuk	4436,00	878	1

Ketels en warmtepompen

Warmwatertechniek

Leidingsystemen

Stralingswarmte en convectie

Regeling en afsluiters

Pompen en waterdruk

Afvoersystemen, non ferro en dakbedekking

Bevestiging

Luchttechniek

Airconditioning

Gereedschap

GELU luchtgordijnen

Gelu Comfortline Classic luchtgordijn

Ketels en
warmtepompen

Warmwatertechniek

Leidingsystemen

Stralingswarmte en
convectie

Regeling en
afsluiters

Pompen en
waterdruk

Afvoersystemen,
non ferro en
dakbedekking

Bevestiging

Luchttechniek

Airconditioning

Gereedschap

Technische gegevens					
Type	S 1000 P	S 1500 P	S 2000 P	S 2500 P	S 3000 P
Warmteafgifte (kW)	6,87	10,3	13,73	17,17	20,6
Bij ruimtetemperatuur (°C)	20	20	20	20	20
Bij watertemperatuur (°C)	80-60	80-60	80-60	80-60	80-60
Luchthoeveelheid (m3/h)	1200	1800	2400	3300	3600
Uitblaastemperatuur (°C)					
Maximale deurbreedte (m)	1	1,5	2	2,5	3
Maximale deurhoogte (m)	2,3	2,3	2,3	2,3	2,3
Hoogte (mm)	270	270	270	270	270
Breedte (mm)	1000	1500	2000	2500	3000
Diepte (mm)	570	570	570	570	570
Voeding (V/50Hz)	230	230	230	230	230
Max. opgen. motorvermogen (kW)	0,39	0,58	0,78	0,97	1,16
Max. opgen. stroom motor (A)	1,68	2,52	3,36	4,2	5,04
Gewicht (kg)	55	86	116	145	174

Technische gegevens					
Type	M 1000 P	M 1500 P	M 2000 P	M 2500 P	M 3000 P
Warmteafgifte (kW)	10,3	15,45	20,6	25,75	30,9
Bij ruimtetemperatuur (°C)	20	20	20	20	20
Bij watertemperatuur (°C)	80-60	80-60	80-60	80-60	80-60
Luchthoeveelheid (m3/h)	1800	2500	3600	4400	5000
Uitblaastemperatuur (°C)					
Maximale deurbreedte (m)	1	1,5	2	2,5	3
Maximale deurhoogte (m)	2,7	2,7	2,7	2,7	2,7
Hoogte (mm)	270	270	270	270	270
Breedte (mm)	1000	1500	2000	2500	3000
Diepte (mm)	570	570	570	570	570
Voeding (V/50Hz)	230	230	230	230	230
Max. opgen. motorvermogen (kW)	0,44	0,67	0,9	1,1	1,34
Max. opgen. stroom motor (A)	2,24	3,36	4,48	5,6	6,72
Gewicht (kg)	57	88	118	150	182

Technische gegevens					
Type	G 1000 P	G 1500 P	G 2000 P	G 2500 P	G 3000 P
Warmteafgifte (kW)	15,45	20,6	29,08	33,93	41,2
Bij ruimtetemperatuur (°C)	20	20	20	20	20
Bij watertemperatuur (°C)	80-60	80-60	80-60	80-60	80-60
Luchthoeveelheid (m3/h)	2700	3600	5400	6300	7200
Uitblaastemperatuur (°C)					
Maximale deurbreedte (m)	1	1,5	2	2,5	3
Maximale deurhoogte (m)	3,1	3,1	3,1	3,1	3,1
Hoogte (mm)	270	270	270	270	270
Breedte (mm)	1000	1500	2000	2500	3000
Diepte (mm)	570	570	570	570	570
Voeding (V/50Hz)	230	230	230	230	230
Max. opgen. motorvermogen (kW)	0,67	0,9	1,35	1,57	1,8
Max. opgen. stroom motor (A)	3,36	4,48	6,72	7,84	8,96
Gewicht (kg)	60	90	120	152	184

Art.nr	Specificaties	Lev.nr	Ehd	Prijs	Grp	CC
--------	---------------	--------	-----	-------	-----	----

GELU luchtgordijnen

Gelu Comfortline Classic luchtgordijn

Technische gegevens					
Type	S 1000 E	S 1500 E	S 2000 E	S 2500 E	S 3000 E
Warmteafgifte (kW)	9	12	18	18	24
Bij ruimtetemperatuur (°C)					
Bij watertemperatuur (°C)					
Luchthoeveelheid (m ³ /h)	1200	1800	2400	3300	3600
Uitblaasttemperatuur (°C)					
Maximale deurbreedte (m)	1	1,5	2	2,5	3
Maximale deurhoogte (m)	2,3	2,3	2,3	2,3	2,3
Hoogte (mm)	270	270	270	270	270
Breedte (mm)	1000	1500	2000	2500	3000
Diepte (mm)	570	570	570	570	570
Voeding (V/50Hz)	400	400	400	400	400
Max. opgen. motorvermogen (kW)	0,39	0,58	0,78	0,97	1,16
Max. opgen. stroom motor (A)	1,68	2,52	3,36	4,2	5,04
Gewicht (kg)	55	86	116	145	174

Technische gegevens					
Type	M 1000 E	M 1500 E	M 2000 E	M 2500 E	M 3000 E
Warmteafgifte (kW)	9	12	18	18	24
Bij ruimtetemperatuur (°C)					
Bij watertemperatuur (°C)					
Luchthoeveelheid (m ³ /h)	1800	2500	3600	4400	5000
Uitblaasttemperatuur (°C)					
Maximale deurbreedte (m)	1	1,5	2	2,5	3
Maximale deurhoogte (m)	2,7	2,7	2,7	2,7	2,7
Hoogte (mm)	270	270	270	270	270
Breedte (mm)	1000	1500	2000	2500	3000
Diepte (mm)	570	570	570	570	570
Voeding (V/50Hz)	400	400	400	400	400
Max. opgen. motorvermogen (kW)	0,44	0,67	0,9	1,1	1,34
Max. opgen. stroom motor (A)	2,24	3,36	4,48	5,6	6,72
Gewicht (kg)	57	88	118	150	182

Technische gegevens					
Type	G 1000 E	G 1500 E	G 2000 E	G 2500 E	G 3000 E
Warmteafgifte (kW)	15	22,5	30	36	45
Bij ruimtetemperatuur (°C)					
Bij watertemperatuur (°C)					
Luchthoeveelheid (m ³ /h)	2700	3600	5400	6300	7200
Uitblaasttemperatuur (°C)					
Maximale deurbreedte (m)	1	1,5	2	2,5	3
Maximale deurhoogte (m)	3,1	3,1	3,1	3,1	3,1
Hoogte (mm)	270	270	270	270	270
Breedte (mm)	1000	1500	2000	2500	3000
Diepte (mm)	570	570	570	570	570
Voeding (V/50Hz)	400	400	400	400	400
Max. opgen. motorvermogen (kW)	0,67	0,9	1,35	1,57	1,8
Max. opgen. stroom motor (A)	3,36	4,48	6,72	7,84	8,96
Gewicht (kg)	60	90	120	152	184

Accessoires Comfortline Classic

7288736 Set wandconsole t/m 1500 set 2 stuks	GWB2	stuk	141,00	878	0
7288738 Set wandconsole vanaf 2000 set 3 stuks	GWB3	stuk	221,00	878	0
7288740 Ommanteling ophanging t/m 1500 set 4stuks	OMR2	stuk	122,00	878	1
7288742 Ommanteling ophanging vanaf 2000 set 6 stuks	OMR3	stuk	231,00	878	1

Ketels en warmtepompen

Warmwatertechniek

Leidingsystemen

Stralingswarmte en convectie

Regeling en afsluiters

Pompen en waterdruk

Afvoersystemen, non ferro en dakbedekking

Bevestiging

Luchttechniek

Airconditioning

Gereedschap

GELU luchtgordijnen

Gelu Designluchtgordijn L

Door het plaatsen van een Gelu luchtgordijn model L boven een geopende deur wordt het binnenklimaat niet langer verstoord. Het luchtgordijn schermt de toegangsdeur af voor tocht van buiten en voorkomt warmteverlies van binnen uit. Door toepassing van zijdelingse lamellen worden koude driehoeken voorkomen. Door de moderne vormgeving en de bijzondere zelfdragende profielconstructie is het eenvoudig naast de standaardlengtes de L serie in elke gewenste maat te leveren. Kortom een zowel technische als qua vormgeving een geweldig luchtgordijn.

Eigenschappen:

- Modern totaaldesign met kunststof zijkappen.
- Verstelbare uitblaaslamellen.
- Zijdelingse lamellen voorkomen koude driehoek.
- Aanzuigrooster is tevens stofilter.
- Flexibele bevestigingsconstructie.
- Levering is inclusief 5-standen toerenregelaar.

Uitvoering:

P: warmwaterverwarming

E: elektrische verwarming

De prijzen voor de inbouwset voor volledige (ZD) en inbouw gelijk aan het plafond (DE) op aanvraag.

Prijzen voor industrieële uitvoeringen op aanvraag.



Luchtgordijn indirect gestookt max. deurhoogte 2,3 mtr. vrijh. model

7288340	SL1000P	7,5 kW	1200 m3/h	230V	SL	stuk	2047,00	878	1
7288342	SL1500P	11,3 kW	1800 m3/h	230V	SL	stuk	2508,00	878	1
7288344	SL2000P	15,1 kW	2400 m3/h	230V	SL	stuk	3189,00	878	1
7288346	SL2500P	18,8 kW	3000 m3/h	230V	SL	stuk	3969,00	878	1

Luchtgordijn indirect gestookt max. deurhoogte 2,5 mtr. vrijh. model

7288348	ML1000P	11,3 kW	1800 m3/h	230V	ML	stuk	2259,00	878	1
7288350	ML1500P	15,7 kW	2500 m3/h	230V	ML	stuk	2877,00	878	1
7288352	ML2000P	22,6 kW	3600 m3/h	230V	ML	stuk	3785,00	878	1
7288354	ML2500P	27,6 kW	4400 m3/h	230V	ML	stuk	4450,00	878	1

Luchtgordijn indirect gestookt max. deurhoogte 2,8 mtr. vrijh. model

7288322	GL1000P	15,5 kW	2700 m3/h	230V	GL	stuk	2682,00	878	1
7288324	GL1500P	22,6 kW	3600 m3/h	230V	GL	stuk	3235,00	878	1
7288356	GL2000P	33,5 kW	5400 m3/h	230V	GL	stuk	4276,00	878	1

Luchtgordijn indirect gestookt 60/40 max. deurhoogte 2,3 mtr. vrijh. model

7288292	SL1000P	6,5 kW	1200 m3/h	230V	SL	stuk	2243,00	878	1
7288294	SL1500P	10,0 kW	1800 m3/h	230V	SL	stuk	2831,00	878	1
7288296	SL2000P	14,1 kW	2400 m3/h	230V	SL	stuk	3528,00	878	1
7288298	SL2500P	18,7 kW	3000 m3/h	230V	SL	stuk	4170,00	878	1

Luchtgordijn indirect gestookt 60/40 max. deurhoogte 2,5 mtr. vrijh. model

7288308	ML1000P	9,7 kW	1800 m3/h	230V	ML	stuk	2562,00	878	1
7288310	ML1500P	13,3 kW	2500 m3/h	230V	ML	stuk	3245,00	878	1
7288312	ML2000P	20,8 kW	3600 m3/h	230V	ML	stuk	4134,00	878	1
7288314	ML2500P	24,1 kW	4400 m3/h	230V	ML	stuk	4743,00	878	1

Luchtgordijn indirect gestookt 60/40 max. deurhoogte 2,8 mtr. vrijh. model

7288328	GL1000P	10,8 kW	2700 m3/h	230V	GL	stuk	3023,00	878	1
7288330	GL1500P	18,1 kW	3600 m3/h	230V	GL	stuk	3575,00	878	1
7288332	GL2000P	26,1 kW	5400 m3/h	230V	GL	stuk	4541,00	878	1
7288334	GL2500P	32,6 kW	6300 m3/h	230V	GL	stuk	5210,00	878	1

Luchtgordijn elektrisch max. deurhoogte 2,3 mtr. vrijh. model

7288300	SL1000E	9,0 kW	1200 m3/h	400V	SL	stuk	2663,00	878	1
7288302	SL1500E	12,0 kW	1800 m3/h	400V	SL	stuk	3223,00	878	1
7288304	SL2000E	18,0 kW	2400 m3/h	400V	SL	stuk	3865,00	878	1
7288306	SL2500E	18,0 kW	3000 m3/h	400V	SL	stuk	4560,00	878	1

Luchtgordijn elektrisch max. deurhoogte 2,5 mtr. vrijh. model

7288316	ML1000E	9,0 kW	1800 m3/h	400V	ML	stuk	2949,00	878	1
7288318	ML1500E	12,0 kW	2500 m3/h	400V	ML	stuk	3503,00	878	1
7288320	ML2000E	18,0 kW	3600 m3/h	400V	ML	stuk	4409,00	878	1
7288426	ML2500E	18,0 kW	4400 m3/h	400V	ML	stuk	5079,00	878	1

Art.nr	Specificaties	Lev.nr	Ehd	Prijs	Grp	CC
--------	---------------	--------	-----	-------	-----	----

GELU luchtgordijnen**Gelu Designluchtgordijn L**

Technische gegevens					
Type	SL 1000 P	SL 1500 P	SL 2000 P	SL 2500 P	ML 1000 P
Warmteafgifte (kW)	7,5	11,3	15,1	18,8	11,3
Bij ruimtetemperatuur (°C)	20	20	20	20	20
Bij watertemperatuur (°C)	80-60	80-60	80-60	80-60	80-60
Luchthoeveelheid (m ³ /h)	1200	1800	2400	3000	1800
Uitblaastemperatuur (°C)					
Maximale deurbreedte (m)	1	1,5	2	2,5	1
Maximale deurhoogte (m)	2,3	2,3	2,3	2,3	2,5
Hoogte (mm)	265	265	265	265	285
Breedte (mm)	1110	1610	2110	2610	1110
Diepte (mm)	440	440	440	440	500
Voeding (V/50Hz)	230	230	230	230	230
Max. opgen. motorvermogen (kW)	0,13	0,26	0,26	0,39	0,4
Max. opgen. stroom motor (A)	0,9	1,8	1,8	2,7	2,4
Gewicht (kg)	48	78	106	111	50

Technische gegevens					
Type	ML 1500 P	ML 2000 P	ML 2500 P	GL 1000 P	GL 1500 P
Warmteafgifte (kW)	15,7	22,6	27,6	15,5	22,6
Bij ruimtetemperatuur (°C)	20	20	20	20	20
Bij watertemperatuur (°C)	80-60	80-60	80-60	80-60	80-60
Luchthoeveelheid (m ³ /h)	2500	3600	4400	2700	3600
Uitblaastemperatuur (°C)					
Maximale deurbreedte (m)	1,5	2	2,5	1	1,5
Maximale deurhoogte (m)	2,5	2,5	2,5	2,8	2,8
Hoogte (mm)	285	285	285	285	285
Breedte (mm)	1610	2110	2610	1110	1610
Diepte (mm)	500	500	500	500	500
Voeding (V/50Hz)	230	230	230	230	230
Max. opgen. motorvermogen (kW)	0,53	0,8	0,93	0,66	1,14
Max. opgen. stroom motor (A)	3	4,5	5,4	2,9	5
Gewicht (kg)	82	112	120	55	86

Technische gegevens					
Type	GL 2000 P	SL 1000 60/40	SL 1500 60/40	SL 2000 60/40	SL 2500 60/40
Warmteafgifte (kW)	33,5	6,5	10	14,1	18,7
Bij ruimtetemperatuur (°C)	20	20	20	20	20
Bij watertemperatuur (°C)	80-60	60-40	60-40	60-40	60-40
Luchthoeveelheid (m ³ /h)	5400	1200	1800	2400	3000
Uitblaastemperatuur (°C)					
Maximale deurbreedte (m)	2	1	1,5	2	2,5
Maximale deurhoogte (m)	2,8	2,3	2,3	2,3	2,3
Hoogte (mm)	285	265	265	265	265
Breedte (mm)	2110	1110	1610	2110	2610
Diepte (mm)	500	440	440	440	440
Voeding (V/50Hz)	230	230	230	230	230
Max. opgen. motorvermogen (kW)	1,8	0,13	0,26	0,26	0,39
Max. opgen. stroom motor (A)	7,9	0,9	1,8	1,8	2,7
Gewicht (kg)	118	48	78	106	111

Ketels en warmtepompen

Warmwatertechniek

Leidingsystemen

Stralingswarmte en convectie

Regeling en afsluiters

Pompen en waterdruk

Afvoersystemen, non ferro en dakbedekking

Bevestiging

Luchttechniek

Airconditioning

Gereedschap

GELU luchtgordijnen

Gelu Designluchtgordijn L

Ketels en warmtepompen

Warmwatertechniek

Leidingsystemen

Stralingswarmte en convectie

Regeling en afsluiters

Pompen en waterdruk

Afvoersystemen, non ferro en dakbedekking

Bevestiging

Luchttechniek

Airconditioning

Gereedschap

Technische gegevens					
Type	ML 1000 60/40	ML 1500 60/40	ML 2000 60/40	ML 2500 60/40	GL 1000 60/40
Warmteafgifte (kW)	9,7	13,3	20,8	24,1	10,8
Bij ruimtetemperatuur (°C)	20	20	20	20	20
Bij watertemperatuur (°C)	60-40	60-40	60-40	60-40	60-40
Luchthoeveelheid (m3/h)	1800	2500	3600	4400	2700
Uitblaasttemperatuur (°C)					
Maximale deurbreedte (m)	1	1,5	2	2,5	1
Maximale deurhoogte (m)	2,5	2,5	2,5	2,5	2,8
Hoogte (mm)	285	285	285	285	285
Breedte (mm)	1110	1610	2110	2610	1110
Diepte (mm)	500	500	500	500	500
Voeding (V/50Hz)	230	230	230	230	230
Max. opgen. motorvermogen (kW)	0,4	0,53	0,8	0,93	0,66
Max. opgen. stroom motor (A)	2,4	3	4,5	5,4	2,9
Gewicht (kg)	50	82	112	120	55

Technische gegevens					
Type	GL 1500 60/40	GL 2000 60/40	GL 2500 60/40	SL 1000 E	SL 1500 E
Warmteafgifte (kW)	18,1	26,1	32,6	9	12
Bij ruimtetemperatuur (°C)	20	20	20		
Bij watertemperatuur (°C)	60-40	60-40	60-40		
Luchthoeveelheid (m3/h)	3600	5400	6300	1200	1800
Uitblaasttemperatuur (°C)					
Maximale deurbreedte (m)	1,5	2	2,5	1	1,5
Maximale deurhoogte (m)	2,8	2,8	2,8	2,3	2,3
Hoogte (mm)	285	285	285	265	265
Breedte (mm)	1610	2110	2610	1110	1610
Diepte (mm)	500	500	500	440	440
Voeding (V/50Hz)	230	230	230	400	400
Max. opgen. motorvermogen (kW)	1,14	1,8	1,98	0,13	0,26
Max. opgen. stroom motor (A)	5	7,9	8,7	0,9	1,8
Gewicht (kg)	86	118	126	48	78

Technische gegevens					
Type	SL 2000 E	SL 2500 E	ML 1000 E	ML 1500 E	ML 2000 E
Warmteafgifte (kW)	18	18	9	12	18
Bij ruimtetemperatuur (°C)					
Bij watertemperatuur (°C)					
Luchthoeveelheid (m3/h)	2400	3000	1800	2500	3600
Uitblaasttemperatuur (°C)					
Maximale deurbreedte (m)	2	2,5	1	1,5	2
Maximale deurhoogte (m)	2,3	2,3	2,5	2,5	2,5
Hoogte (mm)	265	265	285	285	285
Breedte (mm)	2110	2610	1110	1610	2110
Diepte (mm)	440	440	500	500	500
Voeding (V/50Hz)	400	400	400	400	400
Max. opgen. motorvermogen (kW)	0,26	0,39	0,4	0,53	0,8
Max. opgen. stroom motor (A)	1,8	2,7	2,4	3	4,5
Gewicht (kg)	106	111	50	82	112

Art.nr	Specificaties	Lev.nr	Ehd	Prijs	Grp	CC
--------	---------------	--------	-----	-------	-----	----

GELU luchtgordijnen

Gelu Designluchtgordijn L

Technische gegevens

Type	ML 2500 E
Warmteafgifte (kW)	18
Bij ruimtetemperatuur (°C)	
Bij watertemperatuur (°C)	
Luchthoeveelheid (m3/h)	4400
Uitblaastemperatuur (°C)	
Maximale deurbreedte (m)	2,5
Maximale deurhoogte (m)	2,5
Hoogte (mm)	285
Breedte (mm)	2610
Diepte (mm)	500
Voeding (V/50Hz)	400
Max. opgen. motorvermogen (kW)	0,93
Max. opgen. stroom motor (A)	5,4
Gewicht (kg)	120

Ketels en
warmtepompen

Warmwatertechniek

Leidingsystemen

Stralingswarmte en
convectieRegeling en
afsluitersPompen en
waterdrukAfvoersystemen,
non ferro en
dakbedekking

Bevestiging

Luchttechniek

Airconditioning

Gereedschap

FRICO luchtgordijnen

Frico Comfortluchtgordijn AD

Frico AB is marktleider in Europa op het gebied van luchtgordijnen en heeft in 2004

Gelu GmbH uit Duitsland overgenomen.

Het mooi gevormde Frico AD 200 luchtgordijn heeft een schone aanblik vanaf de grond. Geen aanzicht op rooster of vervuild filter. De ingebouwde Thermozone technologie zorgt voor een optimale luchtstroom met laag geluidsniveau. Het Frico luchtgordijn is compact en eenvoudig te monteren door bijgeleverde design muurbeugels. De beugels zijn op het luchtgordijn in afstandverstelbaar.

De serie zal in warmwater uitvoering in de standaard lengtematen 1 - 1,5 en 2 meter leverbaar zijn. Afhankelijk van de situatie is een afscherming tot een deurhoogte van 2,5 meter mogelijk.

Ketels en
warmtepompen

Warmwatertechniek



Luchtgordijn indirect gestookt max. deurhoogte 2,5 mtr. vrijh. model

7288600	AD210W	7,7 kW	1200 m3/h	230V	AD210W	stuk	1035,00	878	0
7288611	AD215W	11,9 kW	1800 m3/h	230V	AD215W	stuk	1265,00	878	0
7288622	AD220W	15,5 kW	2400 m3/h	230V	AD220W	stuk	1810,00	878	0

Leidingsystemen

Stralingswarmte en
convectie

Regeling en
afsluiters

Pompen en
waterdruk

Afvoersystemen,
non ferro en
dakbedekking

Bevestiging

Luchttechniek

Airconditioning

Gereedschap

Technische gegevens

Type	AD210W	AD215W	AD220W
Warmteafgifte (kW)	7,0	10,7	14,0
Bij ruimtetemperatuur (°C)	20	20	20
Bij watertemperatuur (°C)	80-60	80-60	80-60
Luchthoeveelheid (m3/h)	1200	1800	2400
Uitblaastemperatuur (°C)			
Maximale deurbreedte (m)	1	1,5	2,0
Maximale deurhoogte (m)	2,5	2,5	2,5
Hoogte (mm)	225	225	225
Breedte (mm)	1020	1530	1960
Diepte (mm)	350	350	350
Voeding (V/50Hz)	230	230	230
Max. opgen. motorvermogen (kW)			
Max. opgen. stroom motor (A)	0,5	0,6	0,9
Gewicht (kg)	15	21	31

Accessoires Frico AD

7288633	Bedieningspaneel CB30	CB30	stuk	58,00	878	0
7288644	Thermostaat RTE 102	RTE102	stuk	64,00	878	0

Art.nr	Specificaties	Lev.nr	Ehd	Prijs	Grp	CC
--------	---------------	--------	-----	-------	-----	----

KAMPMANN luchtgordijnen**Kampmann Uniline**

Kampmann luchtgordijnen van de serie Uniline zijn universeel, compact en zeer scherp geprijsd. Het toestel en omkasting worden als eenheid geleverd. Het specifieke uitblaasrooster met gelijkrichter zorgt voor minimale turbulentie en een gelijkmatige luchtuitrede.

Standaarduitvoering:

- servicevriendelijk
- aansluitingen aan één zijde aan de bovenkant van het luchtgordijn
- de omkasting is gepedercoat in RAL 9016, verkeerswit
- het aanzuigrooster met filter in RAL 9006, wit aluminium

Luchtgordijn

8990110 515330	20,3 kW 2130 m3/h	230 V	515330	stuk	1652,00	722	0
8990112 520330	28,3 kW 2820 m3/h	230 V	520330	stuk	2070,00	722	0

Technische gegevens

Type	515300	520330
Warmteafgifte (kW)	20,3	28,3
Bij ruimtetemperatuur (°C)	20	20
Bij watertemperatuur (°C)	90-70	90-70
Luchthoeveelheid (m3/h)	2130	2820
Uitblaastemperatuur (°C)	48	49,5
Maximale deurbreedte (m)	1,5	2
Maximale deurhoogte (m)	3	3
Hoogte (mm)	260	260
Breedte (mm)	1500	2000
Diepte (mm)	580	580
Voeding (V/50Hz)	230	230
Max. opgen. motorvermogen (kW)	0,565	0,757
Max. opgen. stroom motor (A)	2,67	3,7
Gewicht (kg)	81	104

Ketels en warmtepompen

Warmwatertechniek

Leidingsystemen

Stralingswarmte en convectie

Regeling en afsluiters

Pompen en waterdruk

Afvoersystemen, non ferro en dakbedekking

Bevestiging

Luchttechniek

Airconditioning

Gereedschap

KAMPMANN

Kampmann Plafond en wandmodel serie 1 ventilator convectoren

Kampmann ventilator convectoren serie 1 zijn als wand of plafondmodel leverbaar. De mogelijkheid bestaat om de ventilatorconvectoren in een verlaagd plafond weg te werken. Het wandmodel is standaard 2-pijps uitgevoerd en geschikt voor verwarmen of koelen. Het plafondmodel is standaard 2-pijps uitgevoerd en geschikt voor verwarmen. De omkasting is afgewerkt in standaard RAL 9016, andere kleuren op aanvraag.



Ventilator convector indirect gestookt

8504738	108	2,2 kW 175 m3/h	230V	108110	stuk	513,00	722	1
8504740	110	3,5 kW 280 m3/h	230V	110110	stuk	563,00	722	1
8504742	113	5,6 kW 440 m3/h	230V	113110	stuk	686,00	722	1

Technische gegevens

Type	108	110	113
Warmteafgifte (kW)	2,2	3,5	5,6
Bij ruimtetemperatuur (°C)	20	20	20
Bij watertemperatuur (°C)	90-70	90-70	90-70
Luchthoeveelheid (m3/h)	175	280	440
Hoogte (mm)	408	408	408
Diepte (mm)	148	148	148
Max. opgen. vermogen (kW)	0,032	0,054	0,082
Max. opgen. stroom (A)	0,25	0,44	0,6
Breedte (mm)	848	1058	1368
Gewicht (kg)	14	18	22

Accessoires Kampmann serie 1

8504696	Afstandsbediening met thermostaat	100915	stuk	85,00	722	1
8504752	Omkasting wandmodel 108	108410	stuk	177,00	722	1
8504754	Omkasting wandmodel 110	110410	stuk	200,00	722	1
8504756	Omkasting wandmodel 113	113410	stuk	241,00	722	1
8504766	Omkasting plafondmodel 108	108416	stuk	219,00	722	1
8504768	Omkasting plafondmodel 110	110416	stuk	255,00	722	1
8504770	Omkasting plafondmodel 113	113416	stuk	315,00	722	1

Kampmann Plafond en wandmodel serie Venkon

Kampmann Venkon ventilator convectoren (serie 3) zijn geschikt voor verwarmen, koelen of ventileren en toepassing in hotels, kantoor- en zakenruimten, verkoopruimten etc. Middels de effectieve en extreem stille ventilator wordt de ingestelde temperatuur snel bereikt. Hierbij kunnen luchthoeveelheid en temperatuur handmatig of automatisch worden geregeld. Door het attractieve, moderne design van de omkasting wordt een breed scala aan toepassingsmogelijkheden geboden. Venkons uit de serie 3 worden gekenmerkt door maximale rendabiliteit, lage geluidsontwikkeling, aantrekkelijk design en vooral door eenvoudige bediening: de regeling is begrijpelijk voor iedere gebruiker en direct aan te passen aan de individuele behoeften. De Venkon serie is leverbaar in 2 pijps (3 of 4 rijen) en 4 pijps uitvoering met ingebouwde regeling of exclusief.

Eigenschappen:

- slank, modern vormgegeven omkasting optisch aantrekkelijke vorm door versmalde zijpanelen, diepte 235 mm
- zeven uitvoeringen voor alle gangbare stramienmaten
- lage geluidsproductie
- stekkerklare modellen in recirculatielucht- en mengluchtuitvoering
- gebruiksvriendelijke bediening

DX-uitvoeringen, uitvoeringen met elektrisch verwarmingselement, uitvoeringen voor ventilatie, modellen incl. regeling en 2 pijps (4 rijen) en 4 pijpsystemen op aanvraag.

Ventilatorconvector wand/plafondmodel 2 pijps 3 rijen

8510323	BG1	6,4 kW 440 m3/h	excl. regeling	14831UL0B12300	stuk	453,71	722	1
8510324	BG2	7,9 kW 520 m3/h	excl. regeling	14831UL0B22300	stuk	477,69	722	1
8510325	BG3	11,2 kW 760 m3/h	excl. regeling	14831UL0B32300	stuk	561,13	722	1
8510326	BG4	13,2 kW 875 m3/h	excl. regeling	14831UL0B42300	stuk	588,25	722	1
8510327	BG5	14,4 kW 960 m3/h	excl. regeling	14831UL0B52300	stuk	646,66	722	1
8510328	BG6	18,7 kW 1285 m3/h	excl. regeling	14831UL0B62300	stuk	697,77	722	1
8510329	BG7	21,8 kW 1420 m3/h	excl. regeling	14831UL0B72300	stuk	933,49	722	1

Art.nr	Specificaties	Lev.nr	Ehd	Prijs	Grp	CC
--------	---------------	--------	-----	-------	-----	----

KAMPMANN

Kampmann Plafond en wandmodel serie Venkon

Technische gegevens

Type	BG1 2P3R	BG2 2P3R	BG3 2P3R	BG4 2P3R	BG5 2P3R
Warmteafgifte (kW)	6,4	7,9	9,6	11,3	12,3
Bij ruimtetemperatuur (°C)	20	20	20	20	20
Bij watertemperatuur (°C)	90-70	90-70	90-70	90-70	90-70
Luchthoeveelheid (m3/h)	440	520	760	875	960
Hoogte (mm)	500	500	500	500	500
Diepte (mm)	235	235	235	235	235
Max. opgen. vermogen (kW)	0,062	0,070	0,112	0,129	0,139
Max. opgen. stroom (A)	0,27	0,3	0,5	0,61	0,65
Breedte (mm)	850	1000	1150	1300	1450
Gewicht (kg)	26,5	30	34	41	48

Technische gegevens

Type	BG6 2P3R	BG7 2P3R
Warmteafgifte (kW)	16	18,7
Bij ruimtetemperatuur (°C)	20	20
Bij watertemperatuur (°C)	90-70	90-70
Luchthoeveelheid (m3/h)	1285	1420
Hoogte (mm)	500	500
Diepte (mm)	235	235
Max. opgen. vermogen (kW)	0,16	0,208
Max. opgen. stroom (A)	0,73	0,94
Breedte (mm)	1600	2000
Gewicht (kg)	57	69

Accessoires Kampmann serie Venkon

8510365	Omkastng voor ventilatorconvector BG1 wandmodel	RAL 9016	14832ULOW101	stuk	181,48	722	1
8510366	Omkastng voor ventilatorconvector BG2 wandmodel	RAL 9016	14832ULOW201	stuk	192,96	722	1
8510367	Omkastng voor ventilatorconvector BG3 wandmodel	RAL 9016	14832ULOW301	stuk	206,51	722	1
8510368	Omkastng voor ventilatorconvector BG4 wandmodel	RAL 9016	14832ULOW401	stuk	217,99	722	1
8510369	Omkastng voor ventilatorconvector BG5 wandmodel	RAL 9016	14832ULOW501	stuk	231,55	722	1
8510370	Omkastng voor ventilatorconvector BG6 wandmodel	RAL 9016	14832ULOW601	stuk	243,02	722	1
8510371	Omkastng voor ventilatorconvector BG7 wandmodel	RAL 9016	14832ULOW701	stuk	275,35	722	1
8510372	Omkastng voor ventilatorconvector BG1 plafondmodel	RAL 9016	14832ULOD101	stuk	288,91	722	1
8510373	Omkastng voor ventilatorconvector BG2 plafondmodel	RAL 9016	14832ULOD201	stuk	308,73	722	1
8510374	Omkastng voor ventilatorconvector BG3 plafondmodel	RAL 9016	14832ULOD301	stuk	331,67	722	1
8510375	Omkastng voor ventilatorconvector BG4 plafondmodel	RAL 9016	14832ULOD401	stuk	350,45	722	1
8510376	Omkastng voor ventilatorconvector BG5 plafondmodel	RAL 9016	14832ULOD501	stuk	373,39	722	1
8510377	Omkastng voor ventilatorconvector BG6 plafondmodel	RAL 9016	14832ULOD601	stuk	393,21	722	1
8510378	Omkastng voor ventilatorconvector BG7 plafondmodel	RAL 9016	14832ULOD701	stuk	447,45	722	1
8510379	Ventielset voor ventilatorconvector BG1 2-pijps		14833A01B100	stuk	197,13	722	1
8510380	Ventielset voor ventilatorconvector BG2 2-pijps		14833A01B200	stuk	197,13	722	1
8510381	Ventielset voor ventilatorconvector BG3 2-pijps		14833A01B300	stuk	197,13	722	1
8510382	Ventielset voor ventilatorconvector BG4 2-pijps		14833A01B400	stuk	197,13	722	1
8510383	Ventielset voor ventilatorconvector BG5 2-pijps		14833A01B500	stuk	197,13	722	1
8510384	Ventielset voor ventilatorconvector BG6 2-pijps		14833A01B600	stuk	197,13	722	1
8510385	Ventielset voor ventilatorconvector BG7 2-pijps		14833A01B700	stuk	197,13	722	1
8510393	Ruimtethermostaat met 3 standenschakelaar 2-pijps verwarmen		196000100915	stuk	84,48	722	1
8510394	Ruimtethermostaat met 3 standenschakelaar 2-pijps koelen		196000148918	stuk	89,70	722	1
8510395	Ruimtethermostaat met 3 st. schakelaar 4-pijps auto. koelen/verw.		196000148916	stuk	171,57	722	1
8510396	Ruimtethermostaat met 3 st. schakelaar 4-pijps hand koelen/verw.		196000148917	stuk	89,70	722	1

Ketels en warmtepompen

Warmwatertechniek

Leidingsystemen

Stralingswarmte en convectie

Regeling en afsluiters

Pompen en waterdruk

Afvoersystemen, non ferro en dakbedekking

Bevestiging

Luchttechniek

Airconditioning

Gereedschap

RHOSS

Rhoss Frend ventilator convectoren

Rhoss ventilator convector model Frend

- elegant ontwerp
- horizontale of verticale uitvoering
- laag geluidsniveau
- uitgebreide keuze uit regelapparatuur (wand of inbouw)
- diverse accessoires leverbaar

Prijsopgave accessoires als los meegeleverd, gemonteerd op aanvraag.

Voor alle Rhoss ventilator convectoren gelden de volgende uitgangswaarden:

Het genoemde koelvermogen is gebaseerd ruimtetemperatuur 27°C db.; 19°C nb. - watertemperatuur 7/12°C; maximale luchthoeveelheid.

Ventilator convector wandmodel verticale uitv.

8507322 MVP 23 2-pijps	2,15 kW 370 m3/h	230V	V92	stuk	403,00	886	1
8507326 MVP 33 2-pijps	2,9 kW 490 m3/h	230V	V94	stuk	475,00	886	1

Technische gegevens

Type	MVP23	MVP33
Koelvermogen (kW)	2,15	2,90
Koelvermogen voelbaar (kW)	1,65	2,20
Luchthoeveelheid (m3/h)	370	490
Voeding (V/50Hz)	230	230
Hoogte (mm)	450	450
Breedte (mm)	990	1215
Diepte (mm)	175	175
Gewicht (kg)	15	18
Max. opgenomen vermogen (kW)	0,033	0,036
Max. opgenomen stroom (A)	0,15	0,16

Rhoss Yardy ventilator convectoren

Rhoss ventilator convector model Yardy

- mooi door eenvoud en kleurstelling
- horizontale of verticale uitvoering
- vrijhangend of inbouw uitvoering
- ook leverbaar in COP uitvoering geschikt voor plenum en kanalen
- koelvermogen van 1 t/m 7 kW
- verwarmingsvermogen van 2,2 t/m 16,3 kW
- laag geluidsniveau
- uitgebreide keuze uit regelapparatuur (wand of inbouw)
- diverse accessoires leverbaar

Prijsopgave accessoires als los meegeleverd, gemonteerd op aanvraag.

Voor alle Rhoss ventilator convectoren gelden de volgende uitgangswaarden:

Het genoemde koelvermogen is gebaseerd ruimtetemperatuur 27°C db.; 19°C nb. - watertemperatuur 7/12°C; maximale luchthoeveelheid.

Ventilator convector wandmodel verticale uitv.

8507440 MVP 22 2-pijps	1,92 kW 339 m3/h	230V	V2342	stuk	349,00	886	1
8507442 MVP 25 2-pijps	2,42 kW 484 m3/h	230V	V2050	stuk	385,00	886	1
8507444 MVP 35 2-pijps	2,96 kW 547 m3/h	230V	V2051	stuk	383,00	886	1
8507446 MVP 40 2-pijps	3,61 kW 676 m3/h	230V	V2052	stuk	407,00	886	1

Accessoires Rhoss

8507782 RT. toerenregelaar z/w inbouw KTA	E925078260	stuk	35,50	886	1
8507920 Rt-toerenregelaar zomer/winter schak. opbouw	E925070320	stuk	93,00	886	0
8507786 RT. toerenregelaar z/w opbouw KTCV2	E925070310	stuk	63,00	886	1
8507794 Digitale regelaar incl. printplaat KCM	E925078280	stuk	108,00	886	1
8507398 Open/dicht klepmodule KMV	E925078020	stuk	55,00	886	1
8507376 3-wegklep open/dicht 2-pijps KV3 13 23 33	E928010020	stuk	154,00	886	1
8507644 3-wegklep open/dicht 2-pijps KE2 15-35 BRIO 15-45 YARDY	E928000980	stuk	116,00	886	1
8507616 Hulp condensbak tbv MVP MVT IVP IVF KVAV	E928001090	stuk	10,25	886	1
8507384 Opvangbak condens tbv MVP KVAV	E928009090	stuk	43,50	886	1

Airconditioning

Portable airconditioners

Portable monobloc-airconditioners 782

Raam, single- en multisplit airconditioners

FUJITSU raamairconditioners 783

FUJITSU splitsysteem wandmodellen 786, 790

FUJITSU splitsysteem vloer- en plafondmodellen 792

FUJITSU splitsysteem cassettemodellen 795

FUJITSU splitsysteem satellietmodellen 799

FUJITSU multisplitmodellen 803

FUJITSU Big multisplitsysteem 809

FUJITSU VRF J-serie multisplit 811

FUJITSU VRF S-serie multisplit 816

Koeltechnische accessoires

Koeltechnische hulpstukken 820

Luchtzijdige hulpstukken 829

Ventilator convectoren

RHOSS ventilator convectoren 830

AIREDALE ventilator convectoren 837

Portable monobloc-airconditioners

Portable monobloc-airconditioners

Single monobloc unit compleet met:

- diverse hulpstukken
- luchtfilter
- ingebouwde elektrische verhitter
- ingebouwde bedieningspaneel

Unico 11 monobloc unit compleet met:

- fraaie vormgeving, compacte afmeting
- geschikt om zowel laag als hoog aan de wand te monteren
- infrarood afstandsbediening
- verstelbaar uitblaasrooster met automatische airsweep
- reinigbaar luchtfilter
- LED indicatie op de unit

Prijzen exclusief wettelijk verplichte verwijderingsbijdrage.



Monobloc airconditioner Single

8510016 Single 1,9/ 1,4 kW 340m3/h 230V R410A 1805056 stuk 1195,00 886 1



Monobloc airconditioner Unico 11

8510024 Unico 11 2,5 kW 390m3/h 230V R410A 1805089 stuk 1695,00 886 1

Technische gegevens

Type	Single	Unico 11
Nominaal vermogen (kW)	1,9	2,45
Nominaal verm. verwarmen (kW)	1,4	
Luchthoeveelheid (m3/h)	340	390
Voeding (V/50Hz)	230	230
Hoogte (mm)	600	400
Breedte (mm)	700	870
Diepte (mm)	275	280
Gewicht (kg)	39	46

Art.nr Specificaties Lev.nr Ehd Prijs Grp CC

FUJITSU raamairconditioners

Fujitsu koelen

De Fujitsu raamairconditioners zijn gebouwd volgens het slide in, slide out principe. De lichtgewicht omkasting wordt in een sparing gemonteerd, waarna de airconditioner er eenvoudig wordt ingeschoven. Kortom lage installatiekosten. In het fraai gestileerde front bevindt zich achter een draaibaar paneel het overzichtelijke bedieningspaneel. Hierop kunt u eenvoudig alle gewenste functies instellen, zoals temperatuur, luchthoeveelheid en auto-swing.

Levering compleet met:

- reinigbaar luchtfilter
- ingebouwd bedieningspaneel
- slide in, slide out constructie
- 1,5 m aansluitsnoer
- geruisarme ventilator
- mogelijkheid voer toevoer verse lucht
- auto swing

Prijzen exclusief wettelijk verplichte verwijderingsbijdrage.

Voor alle Fujitsu artikelen gelden de volgende uitgangswaarden:

Het genoemde koelvermogen is gebaseerd op de Eurovent testmethode; ruimteconditie 27°C db / 19°C nb, buitentemperatuur 35°C en maximale luchthoeveelheid en uitgaande van koudemiddelvulling R410A.

Het genoemde verwarmingsvermogen is gebaseerd op een binnentemperatuur van 20°C, een buitentemperatuur van 7°C db / 6°C nb en uitgaande van koudemiddelvulling R410A.

Raamairconditioner AKY7-9

8504858	AKY7FAS	2,15 kW 345m3/h	230V R410A	KOELEN	stuk	511,00	884	1	
8502542	AKY9FAG	2,75 kW 365m3/h	230V R410A	KOELEN	stuk	566,00	884	1	

Raamairconditioner AMY13

8502544	AMY13FGG	3,55 kW 480m3/h	230V R410A	KOELEN	stuk	715,00	884	1	
---------	----------	-----------------	------------	--------	------	--------	-----	---	--

Raamairconditioner AFY16

8502786	AFY16FAN	4,65 kW 760m3/h	230V R410A	KOELEN	stuk	1074,00	884	1	
---------	----------	-----------------	------------	--------	------	---------	-----	---	---

Technische gegevens

Type	AKY7FAG	AKY9FAS	AMY13FGG	AFY16FAN
Nominaal verm. koelen (kW)	2,15	2,75	3,55	4,65
Nominaal verm. verwarmen (kW)				
Luchthoeveelheid (m3/h)	345	365	480	760
Hoogte (mm)	349	348	375	400
Breedte (mm)	457	457	560	660
Diepte (mm)	581	581	650	633
Gewicht (kg)	30	30	43	59
Opgenomen stroom (A)	3,8	4,5	6,8	7,8
Temp. bereik koelen (°C)	+21~+43	+21~+43	+21~+43	+21~+43
Temp. bereik verwarmen (°C)				

Fujitsu Warmtepomp

8505222	AKY9UAS	2,8/ 2,9 kW 350m3/h	230V R410A	WARMTEPOMP	stuk	621,00	884	1	
---------	---------	---------------------	------------	------------	------	--------	-----	---	---

Raamairconditioner AMY12

8505233	AMY12UAS	3,45/ 3,6 kW 530m3/h	230V R410A	WARMTEPOMP	stuk	781,00	884	1	
---------	----------	----------------------	------------	------------	------	--------	-----	---	---

Art.nr Specificaties Lev.nr Ehd Prijs Grp CC

FUJITSU raamairconditioners

Fujitsu Warmtepomp

Raamairconditioner AFY16

8502788 AFY16UAN 4,55/ 4,3 kW 760m3/h 230V R410A WARMTEPOMP stuk 1190,00 884 1



Ketels en warmtepompen

Warmwatertechniek

Leidingsystemen

Stralingswarmte en convectie

Regeling en afsluiters

Pompen en waterdruk

Afvoersystemen, non ferro en dakbedekking

Bevestiging

Luchttechniek

Airconditioning

Gereedschap

Technische gegevens

Type	AKY9UAS	AMY12UAS	AFY16UAN
Nominaal verm. koelen (kW)	2,8	3,45	4,55
Nominaal verm. verwarmen (kW)	2,9	3,6	4,3
Luchthoeveelheid (m3/h)	350	530	760
Hoogte (mm)	348	375	400
Breedte (mm)	457	560	660
Diepte (mm)	581	650	663
Gewicht (kg)	33	45	61
Opgenomen stroom (A)	4,7/4,2	6,2/5,8	8/7,2
Temp. bereik koelen (°C)	+21~+43	+21~+43	+21~+43
Temp. bereik verwarmen (°C)	0~+21	0~+21	0~+21

FUJITSU

Cassette
model



Vloer-/
plafond
model



R410A INVERTER 2007 COLLECTIE

Wand-/plafond
model



Satelliet model



DE SLIMME KEUS IN COMFORT

Wandmodel



Wandmodel

Fujitsu airconditioners:

- Moderne vormgeving
- Perfect bedieningsgemak
- Breed programma
- Installatie- en servicevriendelijk
- Revolutionair VRF-systeem

Importeur voor Nederland:

 **THERMONOORD**
Plieger groep

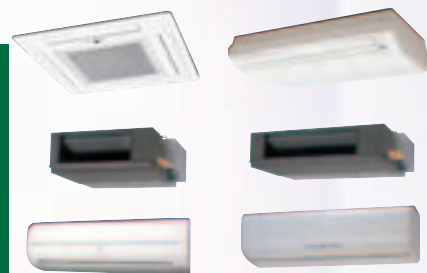

MULTISPLIT SYSTEMEN



FUJITSU splitsysteem wandmodellen

Fujitsu ASY, koelen inclusief winterregeling

Fujitsu beschikt over een zeer uitgebreide range airconditioners voor montage hoog aan de wand, die bij uitstek geschikt zijn voor het conditioneren van kleine en middelgrote vertrekken. De wandmodellen zijn uitgerust met dubbel instelbare lamellen, waardoor de lucht zowel horizontaal als verticaal geleid kan worden. Het doordachte concept en het functionele montageframe zorgen ervoor dat alle airconditioners eenvoudig en zonder overlast kunnen worden gemonteerd. De wandmodellen van Fujitsu zijn ontworpen met oog voor detail. De softline-look, fraaie kleurstelling en minimale afmetingen maken van deze airconditioner een onopvallende verschijning.

Levering compleet met:

Binnenunit:

- aansluitsnoer met steker
- montageplaat
- automatische toerenregeling
- infrarood afstandsbediening
- automatische herstart na spanningsuitval

Condensingunit:

- winterregeling, temperatuurgestuurd (alleen modellen in 230 Volt, excl. invertermodellen)
- afsluiters

* 400 Volt en inverter modellen zijn excl. winterregeling, standaard geschikt tot 0°C.

Kijk bij hoofdstuk koelleidingaccessoires en inbedrijfstelling voor geïsoleerde koelleidingsets en koeltechnisch aankoppelen van de units.

Voor alle Fujitsu artikelen gelden de volgende uitgangswaarden:

Het genoemde koelvermogen is gebaseerd op de Eurovent testmethode; ruimteconditie 27°C db / 19°C nb, buitentemperatuur 35°C en maximale luchthoeveelheid en uitgaande van koudemiddelvulling R410A/ R407C. Het genoemde verwarmingsvermogen is gebaseerd op een binnentemperatuur van 20°C, een buitentemperatuur van 7°C db / 6°C nb en uitgaande van koudemiddelvulling R410A/ R407C.

Splitsysteem wandairconditioner ASY7-12

	8505189 ASY7FSB WR	2,25 kW 380m3/h	230V R410A	TYPE A	stuk	869,00	884	0
	8506182 ASY9FSB WR	2,75 kW 540m3/h	230V R410A	TYPE A	stuk	952,00	884	0
	8506186 ASY12FSB WR	3,4 kW 540m3/h	230V R410A	TYPE A	stuk	1070,00	884	0

Splitsysteem wandairconditioner ASY14

	8505136 ASY14FSB WR	4,2 kW 700m3/h	230V R410A	TYPE B	stuk	1212,00	884	0
--	---------------------	----------------	------------	--------	------	---------	-----	---

Splitsysteem wandairconditioner ASY18-30

	8506190 ASY18FBB WR	5,4 kW 795m3/h	230 V R410A	TYPE F	stuk	1718,00	884	0
	8502718 ASY30EBA3	8,0 kW 1060m3/h	400V R407C	TYPE C	stuk	2603,00	884	0

Technische gegevens

Type	ASY7FSB	ASY9FSB	ASY12FSB	ASY14FSB	ASY18FBB
Nominaal verm. koelen (kW)	2,25	2,75	3,4	4,2	5,4
Nominaal verm. verwarmen (kW)					
Luchthoeveelheid (m3/h)	380	540	540	700	795
Hoogte binnenunit (mm)	257	257	257	275	320
Breedte binnenunit (mm)	808	808	808	790	1120
Diepte binnenunit (mm)	187	187	187	215	220
Gewicht binnenunit (kg)	8	8	8	9	16
Hoogte buitenunit (mm)	535	535	535	535	650
Breedte buitenunit (mm)	650	695	695	780	830
Diepte buitenunit (mm)	250	250	250	250	320
Gewicht buitenunit (kg)	25	30	32	35	47
Opgenomen stroom (A)	3,7	4,7	6,2	6,6	8,5
Temp. bereik koelen (°C)	0~+43	0~+43	0~+43	0~+43	0~+43
Temp. bereik verwarmen (°C)					

Art.nr	Specificaties	Lev.nr	Ehd	Prijs	Grp	CC
--------	---------------	--------	-----	-------	-----	----

FUJITSU splitsysteem wandmodellen

Fujitsu ASY, koelen inclusief winterregeling

		Technische gegevens
Type	ASY30EBA3	
Nominaal verm. koelen (kW)	8,0	
Nominaal verm. verwarmen (kW)		
Luchthoeveelheid (m ³ /h)	1060	
Hoogte binnenunit (mm)	320	
Breedte binnenunit (mm)	1120	
Diepte binnenunit (mm)	220	
Gewicht binnenunit (kg)	16	
Hoogte buitenunit (mm)	900	
Breedte buitenunit (mm)	900	
Diepte buitenunit (mm)	350	
Gewicht buitenunit (kg)	77	
Opgenomen stroom (A)	5,9	
Temp. bereik koelen (°C)	0~+43	
Temp. bereik verwarmen (°C)		

Ketels en warmtepompen

Warmwatertechniek

Leidingsystemen

Fujitsu ASY, warmtepomp inclusief winterregeling

Splitsysteem wandairconditioner ASY7-12

8505104	ASY7USB WR	2,2/ 2,3 kW	380m ³ /h	230V R410A	TYPE A	stuk	902,00	884	1
8505106	ASY9USC WR	2,6/ 2,95 kW	540m ³ /h	230V R410A	TYPE A	stuk	987,00	884	1
8506118	ASY12USC WR	3,25/ 3,95 kW	540m ³ /h	230V R410A	TYPE A	stuk	1101,00	884	1

Stralingswarmte en convectie

Splitsysteem wandairconditioner ASY14

8506120	ASY14USB WR	4,25/ 4,8 kW	700m ³ /h	230V R410A	TYPE B	stuk	1297,00	884	1
---------	-------------	--------------	----------------------	------------	--------	------	---------	-----	---

Regeling en afsluiters

Splitsysteem wandairconditioner ASY18-24

8506122	ASY18UBB WR	5,4/ 5,7 kW	840m ³ /h	230V R410A	TYPE F	stuk	1857,00	884	1
8505332	ASY24UBB WR	6,8/ 7,4 kW	1000m ³ /h	230V R410A	TYPE C	stuk	2208,00	884	1

Pompen en waterdruk

Afvoersystemen, non ferro en dakbedekking

		Technische gegevens				
Type	ASY7USB	ASY9USC	ASY12USC	ASY14USB	ASY18UBB	
Nominaal verm. koelen (kW)	2,25	2,6	3,25	4,25	5,4	
Nominaal verm. verwarmen (kW)	2,3	2,95	3,95	4,8	5,7	
Luchthoeveelheid (m ³ /h)	380	540	540	700	840	
Hoogte binnenunit (mm)	257	257	257	275	320	
Breedte binnenunit (mm)	808	808	808	790	1120	
Diepte binnenunit (mm)	187	187	187	215	220	
Gewicht binnenunit (kg)	8	8	8	9	16	
Hoogte buitenunit (mm)	535	535	535	535	650	
Breedte buitenunit (mm)	650	650	695	780	830	
Diepte buitenunit (mm)	250	250	250	250	320	
Gewicht buitenunit (kg)	26	28	31	37	52	
Opgenomen stroom (A)	3,9/3,6	4,8/4,1	5,9/5,6	6,1/5,6	8,3	
Temp. bereik koelen (°C)	0~+43	0~+43	0~+43	0~+43	0~+43	
Temp. bereik verwarmen (°C)	-5~+24	-5~+24	-5~+24	-5~+24	-6~+24	

Bevestiging

Luchttechniek

Airconditioning

FUJITSU splitsysteem wandmodellen

Fujitsu ASY, warmtepomp inclusief winterregeling

		Technische gegevens			
Type	ASY24UBB				
Nominaal verm. koelen (kW)	6,8				
Nominaal verm. verwarmen (kW)	7,4				
Luchthoeveelheid (m3/h)	1000				
Hoogte binnenunit (mm)	320				
Breedte binnenunit (mm)	1120				
Diepte binnenunit (mm)	220				
Gewicht binnenunit (kg)	16				
Hoogte buitenunit (mm)	650				
Breedte buitenunit (mm)	830				
Diepte buitenunit (mm)	320				
Gewicht buitenunit (kg)	59				
Opgenomen stroom (A)	10,6/10,5				
Temp. bereik koelen (°C)	0~+43				
Temp. bereik verwarmen (°C)	-6~+24				

Fujitsu ASY, inverter exclusief winterregeling

Splitsysteem wandairconditioner ASY7-18

8503124 ASY9LCC	2,6/ 3,6 kW 595m3/h	230V R410A	TYPE A	stuk	935,00	884	0
8503130 ASY12LCC	3,5/ 4,8 kW 635m3/h	230V R410A	TYPE A	stuk	1080,00	884	1
8503136 ASY14LCC	4,2/ 5,6 kW 700m3/h	230V R410A	TYPE B	stuk	1250,00	884	1
8503142 ASY18LCC	5,2/ 6,25 kW 700m3/h	230V R410A	TYPE B	stuk	1815,00	884	1

Splitsysteem wandairconditioner ASY24-30

8503148 ASY24LCC	7,1/ 8,1 kW 1100m3/h	230V R410A	TYPE F	stuk	2175,00	884	1
8503192 ASY30LCC	8,0/ 9,0 kW 1100m3/h	230V R410A	TYPE C	stuk	2795,00	884	1

		Technische gegevens				
Type	ASY9LCC	ASY12LCC	ASY14LCC	ASY18LCC	ASY24LCC	
Nominaal verm. koelen (kW)	2,6	3,5	4,2	5,2	7,1	
Nominaal verm. verwarmen (kW)	3,6	4,8	5,6	6,25	8,1	
Luchthoeveelheid (m3/h)	595	635	700	700	1100	
Hoogte binnenunit (mm)	275	275	275	275	320	
Breedte binnenunit (mm)	790	790	790	790	998	
Diepte binnenunit (mm)	215	215	215	215	228	
Gewicht binnenunit (kg)	9	9	9	9	16	
Hoogte buitenunit (mm)	540	540	578	578	578	
Breedte buitenunit (mm)	660	790	790	790	790	
Diepte buitenunit (mm)	290	290	300	300	315	
Gewicht buitenunit (kg)	34	37	40	40	44	
Opgenomen stroom (A)	3,2/4	4,3/5,6	5/6,4	7,6/7,7	9,7/9,8	
Temp. bereik koelen (°C)	+10~+43	+10~+43	-10~+43	-10~+43	-10~+43	
Temp. bereik verwarmen (°C)	-15~+24	-15~+24	-15~+43	-15~+24	-15~+24	

		Technische gegevens			
Type	ASY30LCC				
Nominaal verm. koelen (kW)	8,0				
Nominaal verm. verwarmen (kW)	9,0				
Luchthoeveelheid (m3/h)	1100				
Hoogte binnenunit (mm)	320				
Breedte binnenunit (mm)	998				
Diepte binnenunit (mm)	228				
Gewicht binnenunit (kg)	16				
Hoogte buitenunit (mm)	830				
Breedte buitenunit (mm)	900				
Diepte buitenunit (mm)	330				
Gewicht buitenunit (kg)	62				
Opgenomen stroom (A)	11,7/11,6				
Temp. bereik koelen (°C)	-10~+43				
Temp. bereik verwarmen (°C)	-15~+24				

Art.nr	Specificaties	Lev.nr	Ehd	Prijs	Grp	CC
--------	---------------	--------	-----	-------	-----	----

FUJITSU splitsysteem wandmodellen

Fujitsu ASY, inverter exclusief winterregeling

Splitsysteem wandairconditioner ASY9-12 Plasma luchtfilter

8503154	ASY9LDC	2,6/ 3,6 kW 560m3/h	230V R410A	TYPE A	stuk	1050,00	884	0
8503160	ASY12LDC	3,5/ 4,8 kW 595m3/h	230V R410A	TYPE A	stuk	1220,00	884	0



Ketels en warmtepompen

Technische gegevens

Type	ASY9LDC	ASY12LDC
Nominaal verm. koelen (kW)	2,6	3,5
Nominaal verm. verwarmen (kW)	3,6	4,8
Luchthoeveelheid (m3/h)	560	595
Hoogte binnenunit (mm)	283	283
Breedte binnenunit (mm)	790	790
Diepte binnenunit (mm)	230	230
Gewicht binnenunit (kg)	9,5	9,5
Hoogte buitenunit (mm)	540	540
Breedte buitenunit (mm)	790	790
Diepte buitenunit (mm)	290	290
Gewicht buitenunit (kg)	34	36
Opgenomen stroom (A)	2,9/3,9	2,05/5,5
Temp. bereik koelen (°C)	-10~+43	-10~+43
Temp. bereik verwarmen (°C)	-15~+24	-15~+24

Warmwatertechniek

Leidingsystemen

Stralingswarmte en convectie

Accessoires Fujitsu ASY

6661128	Wandconsole ST 420/ 100 max. bel. 100 kg ASY/ARY7-14	6661128	stuk	72,50	885	0
6661126	Wandconsole WB 140/ 2 max. bel. 140 kg	6661126	stuk	93,50	885	0
6661668	Opstelconsoles set 80 cm. AOY7-25 MS AOY19-20	6661668	stuk	34,03	885	0
6661678	Opstelconsoles set 133 cm. AOY30-60 MS AOY24-32	6661678	stuk	54,45	885	0
7022022	Werkschakelaar IP54 max. 16A 3-polig 230V	7022022	stuk	32,00	864	0
7022026	Werkschakelaar IP54 max. 16A 5-polig 400V	7022026	stuk	64,00	864	0
6661140	Condenswaterpomp EDC Pacific 1,5 meter kabel elektr. sensor	6661140	stuk	155,00	885	0
6661136	PVC slang diam. 6 mm per m	6661136	mtr	1,89	856	0
6661676	Condenswaterpomp ASY/ AWY koelsignaal peristaltisch	6661676	stuk	243,73	885	0
6661134	PVC verloop 16 - 6 mm	6661134	stuk	6,20	885	0
6661148	Condenswaterpomp met leidinggoot Mini lime wandunits	6661148	stuk	205,00	885	0

Regeling en afsluiters

Pompen en waterdruk

Afvoersystemen, non ferro en dakbedekking

Bevestiging

Luchttechniek

Airconditioning

Gereedschap

FUJITSU splitsysteem wandmodellen

Fujitsu AWY, koelen inclusief winterregeling

De best eigenschappen van het Fujitsu wandmodel ASY en het plafondmodel ABY zijn onder gebracht in de Fujitsu wand-plafondairconditioner model AWY. Het vergrote aanzuigoppervlak zorgt er voor dat de unit een grotere luchthoeveelheid met minder geluid produceert. Door de mooie en slimme halfronde vormgeving van de unit is het totale uitblaasbereik van zijn voorgangers te realiseren. Het montagegemak via een montageplaat is gebleven en voor service en onderhoud is de unit makkelijk bereikbaar door de uitneembare condensbak. Een leuk detail is het verlichte display aan de voorzijde van de unit welke aan de hand van een kleurcodering laat zien in welke functie de unit actief is.

Model AWY 14 en 18LBC Nocria zijn standaard voorzien van hoogwaardige luchtreiniging door middel van UV lamp en automatisch borstel filter.

Levering compleet met:

Binnenunit:

- aansluitsnoer met steker
- montageplaat
- automatische toerenregeling
- infrarood afstandsbediening
- automatische herstart na spanningsuitval

Condensingunit:

- winterregeling, temperatuurgestuurd (alleen modellen in 230 Volt, excl. invertermodellen)
- afsluiters

* 400 Volt en inverter modellen zijn excl. winterregeling, standaard geschikt tot 0°C.

Kijk bij hoofdstuk koelleidingaccessoires en inbedrijfstelling voor geïsoleerde koelleidingsets en koeltechnisch aankoppelen van de units.

Voor alle Fujitsu artikelen gelden de volgende uitgangswaarden:

Het genoemde koelvermogen is gebaseerd op de Eurovent testmethode; ruimteconditie 27°C db / 19°C nb, buitentemperatuur 35°C en maximale luchthoeveelheid en uitgaande van koudemiddelvulling R410A.

Het genoemde verwarmingsvermogen is gebaseerd op een binnentemperatuur van 20°C, een buitentemperatuur van 7°C db / 6°C nb en uitgaande van koudemiddelvulling R410A.

Splitsysteem wandairconditioner AWY18-30

8505409	AWY18FBB WR	5,4 kW 760m3/h	230V R410A	TYPE F	stuk	1813,00	884	1
8505112	AWY24FBB WR	6,8 kW 900m3/h	230V R410A	TYPE C	stuk	2283,00	884	1



Technische gegevens		
Type	AWY18FBB	AWY24FBB
Nominaal verm. koelen (kW)	5,4	6,8
Nominaal verm. verwarmen (kW)		
Luchthoeveelheid (m3/h)	760	900
Hoogte binnenunit (mm)	270	270
Breedte binnenunit (mm)	1150	1150
Diepte binnenunit (mm)	285	285
Gewicht binnenunit (kg)	16	16
Hoogte buitenunit (mm)	650	650
Breedte buitenunit (mm)	830	830
Diepte buitenunit (mm)	320	320
Gewicht buitenunit (kg)	47	58
Opgenomen stroom (A)	8,5	10,6
Temp. bereik koelen (°C)	0~+43	0~+43
Temp. bereik verwarmen (°C)		

Fujitsu AWY, warmtepomp inclusief winterregeling

Splitsysteem wandairconditioner AWY14-24

8505475	AWY14UBB WR	4,2/ 4,6 kW 650m3/h	230V R410A	TYPE B	stuk	1553,00	884	1
8505530	AWY18UBB WR	5,4/ 5,7 kW 760m3/h	230V R410A	TYPE F	stuk	1922,00	884	1
8505574	AWY24UBB WR	6,8/ 7,4 kW 900m3/h	230V R410A	TYPE C	stuk	2373,00	884	1



Art.nr	Specificaties	Lev.nr	Ehd	Prijs	Grp	CC
--------	---------------	--------	-----	-------	-----	----

FUJITSU splitsysteem wandmodellen

Fujitsu AWY, warmtepomp inclusief winterregeling

Type	Technische gegevens		
	AWY14UBB	AWY18UBB	AWY24UBB
Nominaal verm. koelen (kW)	4,2	5,4	6,8
Nominaal verm. verwarmen (kW)	4,6	5,7	7,4
Luchthoeveelheid (m ³ /h)	650	760	900
Hoogte binnenunit (mm)	270	270	270
Breedte binnenunit (mm)	1150	1150	1150
Diepte binnenunit (mm)	285	285	285
Gewicht binnenunit (kg)	16	16	16
Hoogte buitenunit (mm)	530	650	650
Breedte buitenunit (mm)	750	830	830
Diepte buitenunit (mm)	250	320	320
Gewicht buitenunit (kg)	37	52	59
Opgenomen stroom (A)	6,5/5,7	8,3	10,6/10,5
Temp. bereik koelen (°C)	0~+43	0~+43	0~+43
Temp. bereik verwarmen (°C)	-6~+24	-6~+24	-6~+24

Ketels en warmtepompen

Warmwatertechniek

Leidingsystemen

Fujitsu AWY, inverter exclusief winterregeling

Splitsysteem wandairconditioner AWY14-18

8503166 AWYZ14LBC	4,2/ 6,0 kW 850m ³ /h	230V R410A	TYPE B	stuk	1470,00	884	1
8503172 AWYZ18LBC	5,2/ 6,7 kW 850m ³ /h	230V R410A	TYPE B	stuk	1840,00	884	1

Stralingswarmte en convectie

Splitsysteem wandairconditioner AWY24

8502802 AWY24LBA	6,8/ 7,0 kW 1050m ³ /h	230V R410A	TYPE C	stuk	2485,00	884	1
------------------	-----------------------------------	------------	--------	------	---------	-----	---

Regeling en afsluiters

Type	Technische gegevens		
	AWYZ14LBC	AWYZ18LBC	AWY24LBA
Nominaal verm. koelen (kW)	4,2	5,2	6,8
Nominaal verm. verwarmen (kW)	6,0	6,7	7,0
Luchthoeveelheid (m ³ /h)	850	850	1050
Hoogte binnenunit (mm)	250	250	270
Breedte binnenunit (mm)	890	890	1150
Diepte binnenunit (mm)	298	298	285
Gewicht binnenunit (kg)	13,5	13,5	16
Hoogte buitenunit (mm)	578	578	900
Breedte buitenunit (mm)	790	790	900
Diepte buitenunit (mm)	300	300	350
Gewicht buitenunit (kg)	39	39	70
Opgenomen stroom (A)	5,9	7,2	8,5
Temp. bereik koelen (°C)	-10~+43	-10~+43	0~+43
Temp. bereik verwarmen (°C)	-15~+24	-15~+24	-10~+21

Pompen en waterdruk

Afvoersystemen, non ferro en dakbedekking

Bevestiging

Accessoires Fujitsu AWY

6661126 Wandconsole WB 140/ 2 max. bel. 140 kg	6661126	stuk	93,50	885	0
6661668 Opstelconsoles set 80 cm. AOY7-25 MS AOY19-20	6661668	stuk	34,03	885	0
6661678 Opstelconsoles set 133 cm. AOY30-60 MS AOY24-32	6661678	stuk	54,45	885	0
7022022 Werkschakelaar IP54 max. 16A 3-polig 230V	7022022	stuk	32,00	864	0
7022026 Werkschakelaar IP54 max. 16A 5-polig 400V	7022026	stuk	64,00	864	0
6661140 Condenswaterpomp EDC Pacific 1,5 meter kabel elektr. sensor	6661140	stuk	155,00	885	0
6661136 PVC slang diam. 6 mm per m	6661136	mtr	1,89	856	0
6661676 Condenswaterpomp ASY/ AWY koelsignaal peristaltisch	6661676	stuk	243,73	885	0
6661134 PVC verloop 16 - 6 mm	6661134	stuk	6,20	885	0
6661148 Condenswaterpomp met leidinggoot Mini lime wandunits	6661148	stuk	205,00	885	0

Luchttechniek

Airconditioning

FUJITSU splitsysteem vloer- en plafondmodellen

Fujitsu ABY, koelen incl. winterregeling

Fujitsu vloer- en plafondairconditioners model ABY zijn door het slanke ontwerp uitermate geschikt voor vloer (ABY 14 - 24) of plafondmontage. Vooral in een lang vertrek waar stellingen geen mogelijkheid beiden tot wandmontage, zijn de ABY plafondmodellen door de lange worplengte een ideale oplossing. Voor de ABY 36 - 54 bestaat de mogelijkheid de unit gedeeltelijk in het plafond in te bouwen.

Levering compleet met:

Binnenunit:

- infrarood afstandsbediening
- dubbele autoswing (bij plafondmontage uitschakelen)
- automatische toerenregeling
- automatische herstart na spanningsuitval

Condensingunit:

- winterregeling, temperatuurgestuurd (alleen modellen in 230 Volt, excl. invertermodellen)
- afsluiters

* 400 Volt en inverter modellen zijn excl. winterregeling, standaard geschikt tot 0°C.

Kijk bij hoofdstuk koelleidingaccessoires en inbedrijfstelling voor geïsoleerde koelleidingsets en koeltechnisch aankoppelen van de units.

Voor alle Fujitsu artikelen gelden de volgende uitgangswaarden:

Het genoemde koelvermogen is gebaseerd op de Eurovent testmethode; ruimteconditie 27°C db / 19°C nb, buitentemperatuur 35°C en maximale luchthoeveelheid en uitgaande van koudemiddelvulling R410A.

Het genoemde verwarmingsvermogen is gebaseerd op een binnentemperatuur van 20°C, een buitentemperatuur van 7°C db / 6°C nb en uitgaande van koudemiddelvulling R410A.

Splitsysteem vloer- en plafond airconditioner ABY14-24

8505618	ABY14FBB WR	4,2 kW 640m3/h	230V R410A	TYPE B	stuk	1717,00	884	0
8505662	ABY18FBB WR	5,4 kW 780m3/h	230V R410A	TYPE F	stuk	1988,00	884	0
8505695	ABY24FBB WR	6,5 kW 880m3/h	230V R410A	TYPE C	stuk	2369,00	884	0

Splitsysteem plafond airconditioner ABY36-54

8503019	ABY36FBAG	10,5 kW 1450m3/h	400V R410A	TYPE C	stuk	3361,00	884	0
8503023	ABY45FBAG	12,7 kW 1850m3/h	400V R410A	TYPE D	stuk	3764,00	884	0
8503027	ABY54FBAG	14,5 kW 2200m3/h	400V R410A	TYPE D	stuk	4437,00	884	0

Technische gegevens

Type	ABY14FBB	ABY18FBB	ABY24FBB	ABY36FBA	ABY45FBA
Nominaal verm. koelen (kW)	4,2	5,4	6,5	10,5	12,7
Nominaal verm. verwarmen (kW)					
Luchthoeveelheid (m3/h)	640	780	880	1450	1850
Hoogte binnenunit (mm)	199	199	199	240	240
Breedte binnenunit (mm)	990	990	990	1660	1660
Diepte binnenunit (mm)	655	655	655	700	700
Gewicht binnenunit (kg)	28	28	28	48	49
Hoogte buitenunit (mm)	530	650	650	1165	1165
Breedte buitenunit (mm)	750	830	830	977	900
Diepte buitenunit (mm)	250	320	320	400	330
Gewicht buitenunit (kg)	35	47	58	80	109
Opgenomen stroom (A)	6,3	8,5	11	6,2	7,7
Temp. bereik koelen (°C)	0~+43	0~+43	0~+43	0~+43	0~+43
Temp. bereik verwarmen (°C)					

Art.nr Specificaties Lev.nr Ehd Prijs Grp CC

FUJITSU splitsysteem vloer- en plafondmodellen

Fujitsu ABY, koelen incl. winterregeling

Technische gegevens	
Type	ABY54FBA
Nominaal verm. koelen (kW)	14,5
Nominaal verm. verwarmen (kW)	
Luchthoeveelheid (m ³ /h)	2200
Hoogte binnenunit (mm)	240
Breedte binnenunit (mm)	1660
Diepte binnenunit (mm)	700
Gewicht binnenunit (kg)	49
Hoogte buitenunit (mm)	1290
Breedte buitenunit (mm)	900
Diepte buitenunit (mm)	330
Gewicht buitenunit (kg)	114
Opgenomen stroom (A)	9,5
Temp. bereik koelen (°C)	0~+43
Temp. bereik verwarmen (°C)	

Fujitsu ABY, warmtepomp incl. winterregeling

Splitsysteem vloer- en plafond airconditioner ABY14-24

8505739	ABY14UBB WR	4,0/ 4,7 kW	640m ³ /h	230V R410A	TYPE B	stuk	1940,00	884	1
8505783	ABY18UBB WR	5,4/ 6,0 kW	780m ³ /h	230V R410A	TYPE F	stuk	2105,00	884	1
8505816	ABY24UBB WR	6,5/ 7,4 kW	880m ³ /h	230V R410A	TYPE C	stuk	2404,00	884	1

Splitsysteem plafond airconditioner ABY36-54

8503049	ABY36UBAG	10,5/ 11,8 kW	1450m ³ /h	400V R410A	TYPE C	stuk	3766,00	884	1
8503053	ABY45UBAG	12,7/ 14,3 kW	1850m ³ /h	400V R410A	TYPE D	stuk	4163,00	884	1
8503057	ABY54UBAG	14,5/ 16,5 kW	2200m ³ /h	400V R410A	TYPE D	stuk	4769,00	884	1

Technische gegevens					
Type	ABY14UBB	ABY18UBB	ABY24UBB	ABY36UBA	ABY45UBA
Nominaal verm. koelen (kW)	4,0	5,4	6,5	10,5	12,7
Nominaal verm. verwarmen (kW)	4,7	6,0	7,4	11,8	14,3
Luchthoeveelheid (m ³ /h)	640	780	880	1450	1850
Hoogte binnenunit (mm)	199	199	199	240	240
Breedte binnenunit (mm)	990	990	990	1660	1660
Diepte binnenunit (mm)	655	655	655	700	700
Gewicht binnenunit (kg)	28	28	28	48	48
Hoogte buitenunit (mm)	530	650	650	1165	1165
Breedte buitenunit (mm)	750	830	830	977	900
Diepte buitenunit (mm)	250	320	320	400	330
Gewicht buitenunit (kg)	35	52	59	94	113
Opgenomen stroom (A)	6,3/6	8,6/8,3	10,8/10,3	5,9/6,2	7,7
Temp. bereik koelen (°C)	0~+43	0~+43	0~+43	0~+43	0~+43
Temp. bereik verwarmen (°C)	-6~+24	-6~+24	-6~+24	-10~+24	-10~+24

Ketels en warmtepompen

Warmwatertechniek

Leidingsystemen

Stralingswarmte en convectie

Regeling en afsluiters

Pompen en waterdruk

Afvoersystemen, non ferro en dakbedekking

Bevestiging

Luchttechniek

Airconditioning

Gereedschap

FUJITSU splitsysteem vloer- en plafondmodellen

Fujitsu ABY, warmtepomp incl. winterregeling

Technische gegevens

Type	ABY54UBA
Nominaal verm. koelen (kW)	14,5
Nominaal verm. verwarmen (kW)	16,5
Luchthoeveelheid (m3/h)	2200
Hoogte binnenunit (mm)	240
Breedte binnenunit (mm)	1660
Diepte binnenunit (mm)	700
Gewicht binnenunit (kg)	49
Hoogte buitenunit (mm)	1290
Breedte buitenunit (mm)	900
Diepte buitenunit (mm)	330
Gewicht buitenunit (kg)	118
Opgenomen stroom (A)	9,5
Temp. bereik koelen (°C)	0~+43
Temp. bereik verwarmen (°C)	-10~+24

Fujitsu ABY, inverter excl. winterregeling

Splitsysteem vloer- en plafond airconditioner ABY18-24

8502806 ABY18LBA	5,2/ 6,2 kW 780m3/h	230V R410A	TYPE B	stuk	2035,00	884	1
8502812 ABY24LBA	6,5/ 6,8 kW 880m3/h	230V R410A	TYPE C	stuk	2415,00	884	1

Splitsysteem vloer- en plafond airconditioner ABY30-45

8503208 ABY30LBA	8,5/ 10 kW 1660m3/h	230V R410A	TYPE C	stuk	3320,00	884	1
8503198 ABY36LBA	10/ 10,8 kW 1850m3/h	230V R410A	TYPE C	stuk	3955,00	884	1
8503204 ABY45LBA	12,5/ 14 kW 2000m3/h	230V R410A	TYPE C	stuk	4380,00	884	1

Technische gegevens

Type	ABY18LBA	ABY24LBA	ABY30LBA	ABY36LBA	ABY45LBA
Nominaal verm. koelen (kW)	5,2	6,5	8,5	10,0	12,5
Nominaal verm. verwarmen (kW)	6,2	6,8	10,0	10,8	14,0
Luchthoeveelheid (m3/h)	780	880	1660	1850	2000
Hoogte binnenunit (mm)	199	199	240	240	240
Breedte binnenunit (mm)	990	990	1660	1660	1660
Diepte binnenunit (mm)	655	655	700	700	700
Gewicht binnenunit (kg)	28	28	48	48	48
Hoogte buitenunit (mm)	650	900	830	830	1290
Breedte buitenunit (mm)	830	900	900	900	900
Diepte buitenunit (mm)	320	350	330	330	330
Gewicht buitenunit (kg)	54	70	64	64	105
Opgenomen stroom (A)	7,4/8,3	9,4/8,7	13,1/12,7	18/14,2	19,5/18,5
Temp. bereik koelen (°C)	0~+43	0~+43	-10~+43	-10~+43	-15~+43
Temp. bereik verwarmen (°C)	-10~+24	-10~+24	-10~+24	-10~+24	-15~+24

Accessoires Fujitsu ABY

6661126 Wandconsole WB 140/ 2 max. bel. 140 kg	6661126	stuk	93,50	885	0
6661668 Opstelconsoles set 80 cm. AOY7-25 MS AOY19-20	6661668	stuk	34,03	885	0
6661678 Opstelconsoles set 133 cm. AOY30-60 MS AOY24-32	6661678	stuk	54,45	885	0
7022022 Werkschakelaar IP54 max. 16A 3-polig 230V	7022022	stuk	32,00	864	0
7022026 Werkschakelaar IP54 max. 16A 5-polig 400V	7022026	stuk	64,00	864	0
6661140 Condenswaterpomp EDC Pacific 1,5 meter kabel elektr. sensor	6661140	stuk	155,00	885	0
6661136 PVC slang diam. 6 mm per m	6661136	mtr	1,89	856	0
6661674 Condenswaterpomp ABY koelsignaal peristaltisch	6661674	stuk	248,16	673	0
6661134 PVC verloop 16 - 6 mm	6661134	stuk	6,20	885	0
6661148 Condenswaterpomp met leidinggoot Mini lime wandunits	6661148	stuk	205,00	885	0

Art.nr	Specificaties	Lev.nr	Ehd	Prijs	Grp	CC
--------	---------------	--------	-----	-------	-----	----

FUJITSU splitsysteem cassettemodellen

Fujitsu AUY, koelen incl. winterregeling

In situaties waar een verlaagd systeemplafond aanwezig is, zijn de cassette-airconditioners model AUY veelal de ideale oplossing voor het realiseren van een prettig binnenklimaat. Met uitzondering van het fraai vormgegeven combirooster is de unit geheel aan het oog onttrokken. De type AUY 12, 14 en 18 hebben een maatvoering van 580 x 580 mm, waarmee deze cassette-units zijn aangepast aan de maten van de meest gangbare systeemplafondplaten. De type AUY 24 t/m 54 worden in de "Slender Fit" uitvoering geleverd. Door het nieuwe, slimme inbouwsysteem is het mogelijk de unit 35 mm naar beneden te bevestigen, zodat de minimale inbouwhoogte die voor montage vereist is, kan worden teruggebracht naar 250 mm (AUY24 - 25 200mm). De Fujitsu cassette-airconditioners hebben een eigentijds design. Het geperforeerde rooster past in elk interieur.

Levering compleet met:

Binnenunit:

- verselucht aansluiting (AUY36 -54)
- 4-, 3- of 2-zijdige luchtuitblaas
- infrarood afstandsbediening (niet bij Slender-Fit uitvoering)
- model AUY 24 t/m 54 in Slender-Fit uitvoering met kabel afstandsbediening met weekprogramma
- condenswaterpompje (beperkte opvoerhoogte)
- automatische herstart na spanningsuitval

Condensingunit:

- winterregeling, temperatuurgestuurd (alleen modellen in 230 Volt, excl. invertermodellen)
- afsluiters

* 400 Volt en inverter modellen zijn excl. winterregeling, standaard geschikt tot 0°C.

Kijk bij hoofdstuk koelleidingaccessoires en inbedrijfstelling voor geïsoleerde koelleidingsets en koeltechnisch aankoppelen van de units.

Voor alle Fujitsu artikelen gelden de volgende uitgangswaarden:

Het genoemde koelvermogen is gebaseerd op de Eurovent testmethode; ruimteconditie 27°C db / 19°C nb, buitentemperatuur 35°C en maximale luchthoeveelheid en uitgaande van koudemiddelvulling R410A.

Het genoemde verwarmingsvermogen is gebaseerd op een binnentemperatuur van 20°C, een buitentemperatuur van 7°C db / 6°C nb en uitgaande van koudemiddelvulling R410A.

Splitsysteem cassette airconditioner AUY12-18

8510032	AUY12FBA WR	3,6 kW 500m3/h	230V R410A	TYPE A	stuk	1886,00	884	0
8510068	AUY14FBA WR	4,1 kW 500m3/h	230V R410A	TYPE B	stuk	2037,00	884	0
8505904	AUY18FBA WR	5,0 kW 620m3/h	230V R410A	TYPE B	stuk	2233,00	884	0



Splitsysteem cassette airconditioner AUY25-54

8502826	AUY25FUA WR	7,05 kW 1100m3/h	230V R410A	TYPE C	stuk	2584,00	884	0
8503001	AUY36FUAS	10,5 kW 1500m3/h	400V R410A	TYPE C	stuk	3767,00	884	0
8503007	AUY45FUAS	12,7 kW 1550m3/h	400V R410A	TYPE D	stuk	4168,00	884	0
8503013	AUY54FUAS	14,5 kW 1700m3/h	400V R410A	TYPE D	stuk	4706,00	884	0



Technische gegevens

Type	AUY12FBA	AUY14FBA	AUY18FBA	AUY25FUAR	AUY36FUA
Nominaal verm. koelen (kW)	3,6	4,1	5,0	7,05	10,5
Nominaal verm. verwarmen (kW)					
Luchthoeveelheid (m3/h)	500	500	620	1100	1500
Hoogte binnenunit (mm)	235	235	235	246	296
Breedte binnenunit (mm)	580	580	580	830	830
Diepte binnenunit (mm)	580+70	580+70	580+70	830	830
Gewicht binnenunit (kg)	18	18	18	34	37
Hoogte buitenunit (mm)	530	530	650	650	1165
Breedte buitenunit (mm)	750	750	830	830	977
Diepte buitenunit (mm)	250	250	320	320	400
Gewicht buitenunit (kg)	34	35	47	58	80
Opgenomen stroom (A)	5,5	6,3	8,5	11,5	6,2
Temp. bereik koelen (°C)	0~+43	0~+43	0~+43	0~+43	0~+43
Temp. bereik verwarmen (°C)					

FUJITSU splitsysteem cassettemodellen

Fujitsu AUY, koelen incl. winterregeling

			Technische gegevens	
Type	AUY45FUA	AUY54FUA		
Nominaal verm. koelen (kW)	12,7	14,5		
Nominaal verm. verwarmen (kW)				
Luchthoeveelheid (m3/h)	1550	1700		
Hoogte binnenunit (mm)	296	296		
Breedte binnenunit (mm)	830	830		
Diepte binnenunit (mm)	830	830		
Gewicht binnenunit (kg)	40	40		
Hoogte buitenunit (mm)	1165	1290		
Breedte buitenunit (mm)	900	900		
Diepte buitenunit (mm)	330	330		
Gewicht buitenunit (kg)	109	114		
Opgenomen stroom (A)	7,7	9,5		
Temp. bereik koelen (°C)	0~+43	0~+43		
Temp. bereik verwarmen (°C)				

Fujitsu AUY, warmtepomp incl. winterregeling

Splitsysteem cassette airconditioner AUY12-18									
8502968	AUY12UBA WR	3,55/ 4,0 kW	500m3/h	230V R410A	TYPE A	stuk	2105,00	884	1
8502978	AUY14UBA WR	3,95/ 4,6 kW	500m3/h	230V R410A	TYPE B	stuk	2182,00	884	1
8505959	AUY18UBA WR	4,85/ 5,4 kW	620m3/h	230V R410A	TYPE B	stuk	2506,00	884	1

Splitsysteem cassette airconditioner AUY25-54

8502988	AUY25UUA WR	7,0/ 7,8 kW	1100m3/h	230V R410A	TYPE C	stuk	2803,00	884	1
8503031	AUY36UUAS	10,5/ 11,8 kW	1500m3/h	400V R410A	TYPE C	stuk	4035,00	884	1
8503037	AUY45UUAS	12,7/ 14,3 kW	1550m3/h	400V R410A	TYPE D	stuk	4567,00	884	1
8503043	AUY54UUAS	14,5/ 16,5 kW	1700m3/h	400V R410A	TYPE D	stuk	5107,00	884	1

						Technische gegevens	
Type	AUY12UBA	AUY14UBA	AUY18UBA	AUY25UUA	AUY36UUA		
Nominaal verm. koelen (kW)	3,55	3,95	4,85	7,0	10,5		
Nominaal verm. verwarmen (kW)	4,0	4,6	5,4	7,8	11,8		
Luchthoeveelheid (m3/h)	500	500	620	1100	1500		
Hoogte binnenunit (mm)	235	235	235	246	296		
Breedte binnenunit (mm)	580	580	580	830	830		
Diepte binnenunit (mm)	580+70	580+70	580+70	830	830		
Gewicht binnenunit (kg)	18	18	18	34	37		
Hoogte buitenunit (mm)	530	530	650	650	1165		
Breedte buitenunit (mm)	750	750	830	830	977		
Diepte buitenunit (mm)	250	250	320	320	400		
Gewicht buitenunit (kg)	34	35	52	59	94		
Opgenomen stroom (A)	5,5/5,4	6,3	8,2/9,2	11,8/10,5	5,9/6,2		
Temp. bereik koelen (°C)	0~+43	0~+43	0~+43	0~+43	0~+43		
Temp. bereik verwarmen (°C)	-7~+24	-7~+24	-7~+24	-7~+24	-10~+24		

Art.nr	Specificaties	Lev.nr	Ehd	Prijs	Grp	CC
--------	---------------	--------	-----	-------	-----	----

FUJITSU splitsysteem cassettemodellen

Fujitsu AUY, warmtepomp incl. winterregeling

Type	Technische gegevens	
	AUY45UUA	AUY54UUA
Nominaal verm. koelen (kW)	12,7	14,5
Nominaal verm. verwarmen (kW)	14,3	16,5
Luchthoeveelheid (m ³ /h)	1550	1700
Hoogte binnenunit (mm)	296	296
Breedte binnenunit (mm)	830	830
Diepte binnenunit (mm)	830	830
Gewicht binnenunit (kg)	40	40
Hoogte buitenunit (mm)	1165	1290
Breedte buitenunit (mm)	900	900
Diepte buitenunit (mm)	330	330
Gewicht buitenunit (kg)	113	118
Opgenomen stroom (A)	7,7	9,5
Temp. bereik koelen (°C)	0~+43	0~+43
Temp. bereik verwarmen (°C)	-10~+24	-10~+24

Ketels en warmtepompen

Warmwatertechniek

Leidingsystemen

Fujitsu AUY, inverter excl. winterregeling

Splitsysteem cassette airconditioner AUY12-18

8503228	AUY12LBA	3,5/ 4,0 kW 550m ³ /h	230V R410A	TYPE A	stuk	2125,00	884	1
8503230	AUY14LBA	4,0/ 4,6 kW 550m ³ /h	230V R410A	TYPE B	stuk	2235,00	884	1
8502816	AUY18LBA	4,7/ 4,8 kW 620m ³ /h	230V R410A	TYPE B	stuk	2390,00	884	0

Stralingswarmte en convectie

Splitsysteem cassette airconditioner AUY24-54

8503089	AUY24LUAR	7,1/ 7,8 kW 1250m ³ /h	230V R410A	TYPE C	stuk	2800,00	884	1
8503214	AUY30LUAS	8,5/ 10 kW 1550m ³ /h	230V R410A	TYPE C	stuk	3870,00	884	1
8503095	AUY36LUAS	10/ 11,2 kW 1550m ³ /h	230V R410A	TYPE C	stuk	4240,00	884	1
8503101	AUY45LUAS	12,5/ 14 kW 1700m ³ /h	230V R410A	TYPE C	stuk	4805,00	884	1
8503236	AUY54LUAS	13,3/16,0kW 1700m ³ /h	230V R410A	TYPE C		0,00	884	1

Regeling en afsluiters

Pompen en waterdruk

Type	Technische gegevens				
	AUY12LBA	AUY14LBA	AUY18LBA	AUY24LUA	AUY30LUA
Nominaal verm. koelen (kW)	3,5	4	4,7	7,1	8,5
Nominaal verm. verwarmen (kW)	4	4,6	4,8	7,8	10,0
Luchthoeveelheid (m ³ /h)	550	550	620	1250	1550
Hoogte binnenunit (mm)	235	235	235	246	296
Breedte binnenunit (mm)	580	580	580	830	830
Diepte binnenunit (mm)	580+70	580+70	580+70	830	830
Gewicht binnenunit (kg)	18	18	18	34	37
Hoogte buitenunit (mm)	650	650	650	650	830
Breedte buitenunit (mm)	830	830	830	830	900
Diepte buitenunit (mm)	320	320	320	320	330
Gewicht buitenunit (kg)	54	54	54	54	64
Opgenomen stroom (A)	6	7,1	7,2/7,5	11,1/10,5	13,5/12,1
Temp. bereik koelen (°C)	+10~+43	+10~+43	0~+43	0~+43	-10~+43
Temp. bereik verwarmen (°C)	-10~+24	-10~+24	-10~+24	-10~+24	-10~+24

Afvoersystemen, non ferro en dakbedekking

Bevestiging

Luchttechniek

Airconditioning

FUJITSU splitsysteem cassettemodellen

Fujitsu AUJ, inverter excl. winterregeling

Type	Technische gegevens		
	AUY36LUA	AUY45LUA	AUY54LUA
Nominaal verm. koelen (kW)	10,0	12,5	13,3
Nominaal verm. verwarmen (kW)	11,2	14,0	16,0
Luchthoeveelheid (m3/h)	1550	1700	1700
Hoogte binnenunit (mm)	296	296	296
Breedte binnenunit (mm)	830	830	830
Diepte binnenunit (mm)	830	830	830
Gewicht binnenunit (kg)	37	40	40
Hoogte buitenunit (mm)	830	1290	1290
Breedte buitenunit (mm)	900	900	900
Diepte buitenunit (mm)	330	330	330
Gewicht buitenunit (kg)	64	105	105
Opgenomen stroom (A)	17,5/13,5	19,5/17,3	23,8
Temp. bereik koelen (°C)	-10~+43	-15~+43	-15~+43
Temp. bereik verwarmen (°C)	-10~+24	-15~+24	-15~+24

Accessoires Fujitsu AUJ

6661126	Wandconsole WB 140/ 2 max. bel. 140 kg	6661126	stuk	93,50	885	0
6661668	Opstelconsoles set 80 cm. AOY7-25 MS AOY19-20	6661668	stuk	34,03	885	0
6661678	Opstelconsoles set 133 cm. AOY30-60 MS AOY24-32	6661678	stuk	54,45	885	0
7022022	Werkschakelaar IP54 max. 16A 3-polig 230V	7022022	stuk	32,00	864	0
7022026	Werkschakelaar IP54 max. 16A 5-polig 400V	7022026	stuk	64,00	864	0
8450365	Condenswaterpomp HI-FLOW 2 liter max. 4 mtr. opv. hoogte 230V	860002000	stuk	104,00	885	0
6661136	PVC slang diam. 6 mm per m	6661136	mtr	1,89	856	0

Art.nr	Specificaties	Lev.nr	Ehd	Prijs	Grp	CC
--------	---------------	--------	-----	-------	-----	----

FUJITSU splitsysteem satellietmodellen

Fujitsu ARY, koelen incl. winterregeling

De Fujitsu satelliet airconditioners model ARY zijn bij uitstek geschikt voor het gelijktijdig koelen van meerdere vertrekken. Ook zijn deze airconditioners zeer geschikt voor het koelen van ruimten met ongelijke plafonds en gecompliceerde of a-symmetrische ruimten. De inbouwhoogte van de airconditioners is zeer gering. Apparatuur en luchtkanalen kunnen daardoor onzichtbaar boven het plafond worden gemonteerd.

Levering compleet met:

Binnenunit:

- ronde flenzen aan de uitblaaszijde (ARY 25 - 45)
- flens aan de uitblaaszijde (ARY 7 - 18, ARY 60 - 90)
- afstandsbedieningspaneel met 10 m zwakstroomkabel
- automatische herstart na spanningsuitval

Condensingunit:

- winterregeling, temperatuurgestuurd (alleen modellen in 230 Volt, excl. invertermodellen)
- afsluiters

* 400 Volt en inverter modellen zijn excl. winterregeling, standaard geschikt tot 0°C.

Kijk bij hoofdstuk koelleidingaccessoires, luchtzijdige accessoires en inbedrijfstelling voor geïsoleerde koelleidingsets, roosters en koeltechnisch aankoppelen van de units.

Voor alle Fujitsu artikelen gelden de volgende uitgangswaarden:

Het genoemde koelvermogen is gebaseerd op de Eurovent testmethode; ruimteconditie 27°C db / 19°C nb, buitentemperatuur 35°C en maximale luchthoeveelheid en uitgaande van koudemiddelvulling R410A/ R407C.

Het genoemde verwarmingsvermogen is gebaseerd op een binnentemperatuur van 20°C, een buitentemperatuur van 7°C db / 6°C nb en uitgaande van koudemiddelvulling R410A/ R407C.

Splitsysteem satelliet airconditioner ARY7-9

8506256	ARY7FUA WR	2,15 kW 340m ³ /h	230V R410A	TYPE A	stuk	1304,00	884	0	
8506311	ARY9FUA WR	2,8 kW 420m ³ /h	230V R410A	TYPE A	stuk	1438,00	884	0	

Splitsysteem satelliet airconditioner ARY12-18

8506366	ARY12FUA WR	3,5 kW 500m ³ /h	230V R410A	TYPE A	stuk	1545,00	884	0	
8506410	ARY14FUA WR	4,2 kW 640m ³ /h	230V R410A	TYPE B	stuk	1767,00	884	0	
8506454	ARY18FUA WR	5,4 kW 1000m ³ /h	230V R410A	TYPE F	stuk	2044,00	884	0	

Splitsysteem satelliet airconditioner ARY25-45

8502834	ARY25FUA WR	7,05 kW 1100m ³ /h	230V R410A	TYPE C	stuk	2449,00	884	0	
8503061	ARY36FUA	10,5 kW 1750m ³ /h	400V R410A	TYPE C	stuk	3539,00	884	0	
8503065	ARY45FUA	12,7 kW 2450m ³ /h	400V R410A	TYPE D	stuk	4033,00	884	0	

Splitsysteem satelliet airconditioner ARY60

8503069	ARY60FUA	16,5 kW 3500m ³ /h	400V R410A	TYPE D	stuk	5189,00	884	0	
---------	----------	-------------------------------	------------	--------	------	---------	-----	---	---

Splitsysteem satelliet airconditioner ARY90

8502776	ARY90ELC3	25,4 kW 4300m ³ /h	400V R407C	TYPE	stuk	5960,00	884	1	
---------	-----------	-------------------------------	------------	------	------	---------	-----	---	---

Type	Technische gegevens				
	ARY7FUA	ARY9FUA	ARY12FUA	ARY14FUA	ARY18FUA
Nominaal verm. koelen (kW)	2,15	2,8	3,5	4,2	5,4
Nominaal verm. verwarmen (kW)					
Luchthoeveelheid (m ³ /h)	340	420	500	640	1000
Hoogte binnenunit (mm)	217	217	217	217	217
Breedte binnenunit (mm)	663	663	953	953	953
Diepte binnenunit (mm)	595	595	595	595	595
Gewicht binnenunit (kg)	18	18	25	25	25
Hoogte buitenunit (mm)	530	530	530	530	650
Breedte buitenunit (mm)	750	750	750	750	830
Diepte buitenunit (mm)	250	250	250	250	320
Gewicht buitenunit (kg)	27	27	34	35	47
Opgenomen stroom (A)	3,7	4,6	5,5	6,3	9
Temp. bereik koelen (°C)	0~+43	0~+43	0~+43	0~+43	0~+43
Temp. bereik verwarmen (°C)					

FUJITSU splitsysteem satellietmodellen

Fujitsu ARY, koelen incl. winterregeling

Type	Technische gegevens				
	AUY25FUA	ARY36FUA	ARY45FUA	ARY60FUA	ARY90ELC3
Nominaal verm. koelen (kW)	7,05	10,5	12,7	16,5	25,4
Nominaal verm. verwarmen (kW)					
Luchthoeveelheid (m3/h)	1100	1750	2450	3500	4300
Hoogte binnenunit (mm)	270	270	270	400	450
Breedte binnenunit (mm)	1135	1135	1135	1050	1550
Diepte binnenunit (mm)	700	700	700	500	700
Gewicht binnenunit (kg)	43	43	45	500	85
Hoogte buitenunit (mm)	650	300	1165	1290	1380
Breedte buitenunit (mm)	830	1300	910	900	1300
Diepte buitenunit (mm)	320	790	330	330	650
Gewicht buitenunit (kg)	58	80	109	114	245
Opgenomen stroom (A)	11,5	6,4	7,7	10	17,5
Temp. bereik koelen (°C)	0~+43	0~+43	0~+43	0~+43	0~+52
Temp. bereik verwarmen (°C)					

Fujitsu ARY, warmtepomp incl. winterregeling

Splitsysteem satelliet airconditioner ARY7-9

8506509 ARY7UUA WR	2,15/ 2,5 kW 340m3/h	230V R410A	TYPE A	stuk	1561,00	884	1
8506564 ARY9UUA WR	2,7/ 3,1 kW 420m3/h	230V R410A	TYPE A	stuk	1671,00	884	1



Splitsysteem satelliet airconditioner ARY12-18

8506619 ARY12UUA WR	3,5/ 4,0 kW 500m3/h	230V R410A	TYPE A	stuk	1885,00	884	1
8506663 ARY14UUA WR	4,0/ 4,7 kW 640m3/h	230V R410A	TYPE B	stuk	1965,00	884	1
8506707 ARY18UUA WR	5,4/ 6,0 kW 1000m3/h	230V R410A	TYPE F	stuk	2213,00	884	1



Splitsysteem satelliet airconditioner ARY25-45

8502976 ARY25UUA WR	7,0/ 7,7 kW 1100m3/h	230V R410A	TYPE C	stuk	2619,00	884	1
8503075 ARY36UUA	10,5/ 12,7 kW 1750m3/h	400V R410A	TYPE C	stuk	3700,00	884	1
8503079 ARY45UUA	12,7/ 14,3 kW 2450m3/h	400V R410A	TYPE D	stuk	4270,00	884	1



Splitsysteem satelliet airconditioner ARY60

8503083 ARY60UUA	16,5/ 19,5 kW 3500m3/h	400V R410A	TYPE D	stuk	5395,00	884	1
------------------	------------------------	------------	--------	------	---------	-----	---



Splitsysteem satelliet airconditioner ARY90

8502720 ARY90TLC3	25,4/ 29,5 kW 4300m3/h	400V R407C	TYPE	stuk	6500,00	884	1
-------------------	------------------------	------------	------	------	---------	-----	---



Ketels en warmtepompen

Warmwatertechniek

Leidingsystemen

Stralingswarmte en convectie

Regeling en afsluiters

Pompen en waterdruk

Afvoersystemen, non ferro en dakbedekking

Bevestiging

Luchttechniek

Airconditioning

Gereedschap

Art.nr	Specificaties	Lev.nr	Ehd	Prijs	Grp	CC
--------	---------------	--------	-----	-------	-----	----

FUJITSU splitsysteem satellietmodellen

Fujitsu ARY, warmtepomp incl. winterregeling

Type	Technische gegevens				
	ARY7UUA	ARY9UUA	ARY12UUA	ARY14UUA	ARY18UUA
Nominaal verm. koelen (kW)	2,15	2,7	3,5	4,0	5,4
Nominaal verm. verwarmen (kW)	2,5	3,1	4,0	4,7	6,0
Luchthoeveelheid (m ³ /h)	340	420	500	640	1000
Hoogte binnenunit (mm)	217	217	217	217	217
Breedte binnenunit (mm)	663	663	953	953	953
Diepte binnenunit (mm)	595	595	595	595	595
Gewicht binnenunit (kg)	18	18	25	25	25
Hoogte buitenunit (mm)	530	530	530	530	650
Breedte buitenunit (mm)	750	750	750	750	830
Diepte buitenunit (mm)	250	250	250	250	320
Gewicht buitenunit (kg)	28	30	34	35	52
Opgenomen stroom (A)	3,6	4,4/4,5	5,5/5,4	6,3/6	8,8/8,7
Temp. bereik koelen (°C)	0~+43	0~+43	0~+43	0~+43	0~+43
Temp. bereik verwarmen (°C)	-6~+24	-6~+24	-6~+24	-6~+24	-6~+24

Type	Technische gegevens				
	ARY25UAA	ARY36UUA	ARY45UUA	ARY60UUA	ARY90TLC3
Nominaal verm. koelen (kW)	7,0	10,5	12,7	16,5	25,4
Nominaal verm. verwarmen (kW)	7,7	12,7	14,3	19,5	29,5
Luchthoeveelheid (m ³ /h)	1100	1750	2450	3500	4300
Hoogte binnenunit (mm)	270	270	270	400	450
Breedte binnenunit (mm)	1135	1135	1135	1050	1550
Diepte binnenunit (mm)	700	700	700	500	700
Gewicht binnenunit (kg)	43	43	45	500	85
Hoogte buitenunit (mm)	650	300	1165	1290	1380
Breedte buitenunit (mm)	830	1300	910	900	1300
Diepte buitenunit (mm)	320	790	330	330	650
Gewicht buitenunit (kg)	59	94	113	118	245
Opgenomen stroom (A)	11,8/10,5	6,1/6,2	7,7	10,2/9,8	19,5
Temp. bereik koelen (°C)	0~+43	0~+43	0~+43	0~+43	0~+46
Temp. bereik verwarmen (°C)	-7~+24	-10~+24	-10~+24	-10~+24	-10~+24

Fujitsu ARY, inverter excl. winterregeling

Splitsysteem satelliet airconditioner ARY18

8502836 ARY18LUA	5,2/ 6,2 kW 1000m ³ /h	230V R410A	TYPE B	stuk	2235,00	884	1
------------------	-----------------------------------	------------	--------	------	---------	-----	---



Splitsysteem satelliet airconditioner ARY24-45

8503107 ARY24LUA	7,1/ 8,0 kW 1490m ³ /h	230V R410A	TYPE C	stuk	2605,00	884	1
8503220 ARY30LUA	8,5/ 10 kW 2200m ³ /h	230V R410A	TYPE C	stuk	3080,00	884	1
8503111 ARY36LUA	10/ 11,2 kW 2200m ³ /h	230V R410A	TYPE C	stuk	3950,00	884	1
8503224 ARY45LUA LOW	12,5/ 14 kW 2295m ³ /h	230V R410A	TYPE C	stuk	4580,00	884	1



Splitsysteem satelliet airconditioner ARY45-54 H

8502840 ARY45LUA HIGH	12,5/ 14 kW 3500m ³ /h	230V R410A	TYPE C		4580,00	884	1
8502846 ARY54LUA HIGH	14/16 kW 3500m ³ /h	230V R410A	TYPE C		5632,00	884	1



FUJITSU splitsysteem satellietmodellen

Fujitsu ARY, inverter excl. winterregeling

Type	Technische gegevens				
	ARY18LUA	ARY24LUA	ARY30LUA	ARY36LUA	ARY45LUA
Nominaal verm. koelen (kW)	5,2	7,1	8,5	10,0	12,5
Nominaal verm. verwarmen (kW)	6,2	8,0	10,0	11,2	14,0
Luchthoeveelheid (m3/h)	1000	1490	2200	2200	2290
Hoogte binnenunit (mm)	217	270	270	270	270
Breedte binnenunit (mm)	953	1135	1135	1135	1135
Diepte binnenunit (mm)	595	700	700	700	700
Gewicht binnenunit (kg)	25	41	43	43	45
Hoogte buitenunit (mm)	650	650	830	830	1290
Breedte buitenunit (mm)	830	830	900	900	900
Diepte buitenunit (mm)	320	320	330	330	330
Gewicht buitenunit (kg)	54	54	64	64	105
Opgenomen stroom (A)	7,4/8,3	11,3/10,6	13,5/12,10	17,5/13,5	19,5/17,3
Temp. bereik koelen (°C)	0~+43	0~+43	-10~+43	-10~+43	-15~+43
Temp. bereik verwarmen (°C)	-10~+24	-10~+24	-10~+24	-10~+24	-15~+24

Type	Technische gegevens	
	ARY45LUA H	ARY54LUA H
Nominaal verm. koelen (kW)	12,4	14,0
Nominaal verm. verwarmen (kW)	14,0	16,0
Luchthoeveelheid (m3/h)	3500	3500
Hoogte binnenunit (mm)	400	400
Breedte binnenunit (mm)	1050	1050
Diepte binnenunit (mm)	500	500
Gewicht binnenunit (kg)	50	50
Hoogte buitenunit (mm)	1290	1290
Breedte buitenunit (mm)	900	900
Diepte buitenunit (mm)	330	330
Gewicht buitenunit (kg)	105	105
Opgenomen stroom (A)	18,3/16,6	24/21
Temp. bereik koelen (°C)	-15~+43	-15~+43
Temp. bereik verwarmen (°C)	-15~+24	-15~+24

Accessoires Fujitsu ARY

6661128	Wandconsole ST 420/ 100 max. bel. 100 kg ASY/ARY7-14	6661128	stuk	72,50	885	0
6661126	Wandconsole WB 140/ 2 max. bel. 140 kg	6661126	stuk	93,50	885	0
6661668	Opstelconsoles set 80 cm. AOY7-25 MS AOY19-20	6661668	stuk	34,03	885	0
6661678	Opstelconsoles set 133 cm. AOY30-60 MS AOY24-32	6661678	stuk	54,45	885	0
7022022	Werkschakelaar IP54 max. 16A 3-polig 230V	7022022	stuk	32,00	864	0
7022026	Werkschakelaar IP54 max. 16A 5-polig 400V	7022026	stuk	64,00	864	0
6661096	Aanzuigplenum ARY 7 - 9 2x200 mm 565X216 incl. filter	6661096	stuk	223,00	885	0
6661098	Aanzuigplenum ARY 12 - 18 4x200 mm 857X216 incl. filter	6661098	stuk	242,00	885	0
6661094	Aanzuigplenum VRF ARY 25 - 45 4x200 mm incl. filter	6661094	stuk	223,00	885	0
6661095	Aanzuigplenum ARY 25 - 45 4x200 mm 1015X240 incl. filter	6661095	stuk	222,35	885	0
6661093	Aanzuigplenum ARY 45 - 54 LH 4x200 mm 862x324 incl. filter	6661093	stuk	260,00	885	0
6661102	Uitblaasplenum ARY 7 - 9 2x200 mm 406X156	6661102	stuk	223,00	885	0
6661104	Uitblaasplenum ARY 12 - 18 3x200 mm 607X156	6661104	stuk	223,00	885	0
8450365	Condenswaterpomp HI-FLOW 2 liter max. 4 mtr. opv. hoogte 230V	860002000	stuk	104,00	885	0
6661136	PVC slang diam. 6 mm per m	6661136	mtr	1,89	856	0

FUJITSU multisplitmodellen

Fujitsu AOY, koelen incl. winterregeling

De Fujitsu multisplit airconditioners hebben als voordeel dat zij 2, 3 of 4 individueel regelbare binneneenheden hebben, die gecombineerd zijn met slechts één condenseringseenheid. Naast dit esthetische aspect (één condenseringseenheid in plaats van 2, 3 of 4 stuks), bespaart deze opzet ook vaak installatiekosten. Fujitsu beschikt over een serie multisplit airconditioners, die bij uitstek geschikt zijn voor het conditioneren van kleine en middelgrote vertrekken. De binneneenheden model ASY zijn geschikt voor montage hoog aan de wand. De binneneenheden van het cassettemodel AUJ zijn bedoeld voor montage in een verlaagd (systeem) plafond, waarbij de afmetingen (580 x 580 mm) zijn aangepast aan de 600 x 600 mm systeemplafonds.

Levering compleet met:

Binneneenheid:

- aansluitsnoer met stekker
- automatische toerentalregeling
- infrarood afstandsbediening
- automatische herstart na spanningsuitval

Condenseringseenheid:

- winterregeling, temperatuurgestuurd (alleen modellen in 230 Volt)
- afsluiters

* Inverter modellen zijn excl. winterregeling, standaard geschikt tot 0°C.

Kijk bij hoofdstuk koelleidingaccessoires en inbedrijfstelling voor geïsoleerde koelleidingsets en koeltechnisch aankoppelen van de units.

Voor alle Fujitsu artikelen gelden de volgende uitgangswaarden:

Het genoemde koelvermogen is gebaseerd op de Eurovent testmethode; ruimteconditie 27°C db / 19°C nb, buitentemperatuur 35°C en maximale luchthoeveelheid en uitgaande van koudemiddelvulling R410A/ R407C. Het genoemde verwarmingsvermogen is gebaseerd op een binnentemperatuur van 20°C, een buitentemperatuur van 7°C db / 6°C nb en uitgaande van koudemiddelvulling R410A.

Multi splitsysteem airconditioner met 2 binneneenheden

8502870	AOY19FS2 2xASY9	2x2,75 kW 2x520m ³ /h	230V R410A WR TYPE A	stuk	2304,00	884	1
8502910	AOY20FS2 A ASY7/AUY12	2,2/3,5kW 420/550m ³ /h	230V R410A WR TYPE A	stuk	2876,00	884	0
8502860	AOY20FS2 B ASY7/12	2,2/3,5kW 420/520m ³ /h	230V R410A WR TYPE A	stuk	2480,00	884	0
8502886	AOY24FS2 A 2xASY12	2x3,5 kW 2x520m ³ /h	230V R410A WR TYPE A	stuk	2593,00	884	0
8502890	AOY24FS2 B 2xAUY12	2x3,5 kW 2x550m ³ /h	230V R410A WR TYPE A	stuk	3385,00	884	0
8502880	AOY24FS2 C ASY/AUY12	2x3,5kW 520/550m ³ /h	230V R410A WR TYPE A	stuk	2989,00	884	0

Multi splitsysteem airconditioner met 3 of 4 binneneenheden

8503182	AOY20FS3 3xASY9	2x2,5/2,8kW 3x520m ³ /h	230V R410A WR TYPE A	stuk	3163,00	884	0
8506170	AOY32ES4 4xASY12	4x3,5 kW 4x500m ³ /h	230V R407C WR TYPE B	stuk	4633,00	884	0

Ketels en warmtepompen

Warmwatertechniek

Leidingsystemen

Stralingswarmte en convectie

Regeling en afsluiters

Pompen en waterdruk

Afvoersystemen, non ferro en dakbedekking

Bevestiging

Luchttechniek

Airconditioning

Gereedschap

FUJITSU multisplitmodellen

Fujitsu AOY, koelen incl. winterregeling

Type	Technische gegevens				
	AOY19FS2	AOY20FS2 A	AOY20FS2 B	AOY24FS2 A	AOY24FS2 B
Nominaal verm. koelen unit 1 (kW)	2,75	2,2	2,2	3,5	3,5
Nominaal verm. koelen unit 2 (kW)	2,75	3,5	3,5	3,5	3,5
Nominaal verm. koelen totaal (kW)	5,5	5,7	5,7	7	7,5
Nominaal verm. verwarmen unit 1 (kW)					
Nominaal verm. verwarmen unit 2 (kW)					
Nominaal verm. verwarmen totaal (kW)					
Luchthoeveelheid unit 1 (m3/h)	520	420	420	520	550
Luchthoeveelheid unit 2 (m3/h)	520	550	520	520	550
Hoogte binnenunit 1 (mm)	257	257	257	257	235
Breedte binnenunit 1 (mm)	808	808	808	808	580
Diepte binnenunit 1 (mm)	187	187	187	187	580+70
Gewicht binnenunit 1 (kg)	8	8	8	8	18
Hoogte binnenunit 2 (mm)	257	235	257	257	235
Breedte binnenunit 2 (mm)	808	580	808	808	580
Diepte binnenunit 2 (mm)	187	580+70	187	187	580+70
Gewicht binnenunit 2 (kg)	8	18	8	8	18
Hoogte buitenunit (mm)	700	700	700	700	700
Breedte buitenunit (mm)	900	900	900	900	900
Diepte buitenunit (mm)	350	350	350	350	350
Gewicht buitenunit (kg)	62	68	68	69	69
Opgenomen stroom (A)	8,6	9,1	9,1	11,2	11,2
Temp. bereik koelen (°C)	0~+43	0~+43	0~+43	0~+43	0~+43
Temp. bereik verwarmen (°C)					

Type	Technische gegevens		
	AOY24FS2 C	AOY20FS3	AOY32ES4
Nominaal verm. koelen unit 1 (kW)	3,5	2,5	3,45
Nominaal verm. koelen unit 2 (kW)	3,5	2,8	3,45
Nominaal verm. koelen totaal (kW)	7,5	6,05	9,4
Nominaal verm. verwarmen unit 1 (kW)			
Nominaal verm. verwarmen unit 2 (kW)			
Nominaal verm. verwarmen totaal (kW)			
Luchthoeveelheid unit 1 (m3/h)	520	520	500
Luchthoeveelheid unit 2 (m3/h)	550	520	500
Hoogte binnenunit 1 (mm)	257	257	260
Breedte binnenunit 1 (mm)	808	808	815
Diepte binnenunit 1 (mm)	187	187	175
Gewicht binnenunit 1 (kg)	8	8	8
Hoogte binnenunit 2 (mm)	235	257	260
Breedte binnenunit 2 (mm)	580	808	815
Diepte binnenunit 2 (mm)	580+70	187	175
Gewicht binnenunit 2 (kg)	18	8	8
Hoogte buitenunit (mm)	700	700	1152
Breedte buitenunit (mm)	900	900	940
Diepte buitenunit (mm)	350	330	370
Gewicht buitenunit (kg)	69	61	101
Opgenomen stroom (A)	11,2	8,4	13,7
Temp. bereik koelen (°C)	0~+43	0~+43	0~+43
Temp. bereik verwarmen (°C)			

Fujitsu AOY, warmtepomp incl. winterregeling

Multi splitsysteem airconditioner met 2 binnenunits

8506795	AOY19US2 2xASY9	2x2,7/3,3 kW	2x470m3/h	230V R410A WR TYPE A	stuk	2448,00	884	1
8502930	AOY20US2 ASY7/AUY12	2,2/3,5kW	420/550m3/h	230V R410A WR TYPE A	stuk	3018,00	884	1
8506905	AOY20US2 ASY7/12	2x2,3/3,5kW	420/520m3/h	230V R410A WR TYPE A	stuk	2596,00	884	1
8506850	AOY24US2 2xASY12	2x3,5/4,0kW	2x520m3/h	230V R410A WR TYPE A	stuk	2819,00	884	1
8502896	AOY24US2 2xAUY12	2x3,5/4,0kW	2x550m3/h	230V R410A WR TYPE A	stuk	3663,00	884	1
8502900	AOY24US2 ASY/AUY12	2x3,5kW	520/550m3/h	230V R410A WR TYPE A	stuk	3241,00	884	1



Art.nr Specificaties Lev.nr Ehd Prijs Grp CC

FUJITSU multisplitmodellen

Fujitsu AOY, warmtepomp incl. winterregeling

Type	Technische gegevens				
	AOY19US2	AOY20US2 A	AOY20US2 B	AOY24US2 A	AOY24US2 B
Nominaal verm. koelen unit 1 (kW)	2,7	2,25	2,3	3,5	3,5
Nominaal verm. koelen unit 2 (kW)	2,7	3,5	3,5	3,5	3,5
Nominaal verm. koelen totaal (kW)	5,4	5,75	5,7	6,9	7
Nominaal verm. verwarmen unit 1 (kW)	3,3	2,7	2,7	4	4
Nominaal verm. verwarmen unit 2 (kW)	3,3	4	4	4	4
Nominaal verm. verwarmen totaal (kW)	6,6	6,7	6,7	8	8
Luchthoeveelheid unit 1 (m3/h)	470	520	420	520	550
Luchthoeveelheid unit 2 (m3/h)	470	550	520	520	550
Hoogte binnenunit 1 (mm)	257	257	257	257	235
Breedte binnenunit 1 (mm)	808	808	808	808	580
Diepte binnenunit 1 (mm)	187	187	187	187	580+70
Gewicht binnenunit 1 (kg)	8	8	8	8	18
Hoogte binnenunit 2 (mm)	257	235	257	257	235
Breedte binnenunit 2 (mm)	808	580	808	808	580
Diepte binnenunit 2 (mm)	187	580+70	187	187	580+70
Gewicht binnenunit 2 (kg)	8	18	8	8	18
Hoogte buitenunit (mm)	700	700	700	700	700
Breedte buitenunit (mm)	900	900	900	900	900
Diepte buitenunit (mm)	350	350	350	350	350
Gewicht buitenunit (kg)	68	68	68	69	69
Opgenomen stroom (A)	8,6	9,5/9,4	9,5/9,4	11,7/11,1	11,9/11,3
Temp. bereik koelen (°C)	0~+43	0~+43	0~+43	0~+43	0~+43
Temp. bereik verwarmen (°C)	-5~+24	-5~+24	-5~+24	-10~+21	-10~+21

Type	Technische gegevens
	AOY24US2 C
Nominaal verm. koelen unit 1 (kW)	3,45
Nominaal verm. koelen unit 2 (kW)	3,5
Nominaal verm. koelen totaal (kW)	6,95
Nominaal verm. verwarmen unit 1 (kW)	4
Nominaal verm. verwarmen unit 2 (kW)	4
Nominaal verm. verwarmen totaal (kW)	8
Luchthoeveelheid unit 1 (m3/h)	520
Luchthoeveelheid unit 2 (m3/h)	550
Hoogte binnenunit 1 (mm)	257
Breedte binnenunit 1 (mm)	808
Diepte binnenunit 1 (mm)	187
Gewicht binnenunit 1 (kg)	8
Hoogte binnenunit 2 (mm)	235
Breedte binnenunit 2 (mm)	580
Diepte binnenunit 2 (mm)	580+70
Gewicht binnenunit 2 (kg)	18
Hoogte buitenunit (mm)	700
Breedte buitenunit (mm)	900
Diepte buitenunit (mm)	350
Gewicht buitenunit (kg)	69
Opgenomen stroom (A)	11,8/11,2
Temp. bereik koelen (°C)	0~+43
Temp. bereik verwarmen (°C)	-10~+21

Ketels en
warmtepompen

Warmwatertechniek

Leidingsystemen

Stralingswarmte en
convectieRegeling en
afsluitersPompen en
waterdrukAfvoersystemen,
non ferro en
dakbedekking

Bevestiging

Luchttechniek

Airconditioning

Gereedschap

FUJITSU multisplitmodellen

Fujitsu AOY, Free Multi inverter excl. winterregeling

Het Fujitsu Inverter multisplitsysteem bestaat uit 3 modellen. Twee modellen in combinatie met 2 binnenunits en één model in combinatie met 3 of 4 binnenunits. Door een vrije keuze in het model van de binnenunit is het mogelijk voor elke situatie de juiste unit te selecteren. Opgegeven capaciteit van de buitenunit is bij 100 procent gelijktijdige belasting maximaal realiseerbaar.

AOY18LM2 aansluitbare capaciteit tussen 4,4 - 7,1 kW verdeeld over 2 units.

AOY24LM2 aansluitbare capaciteit tussen 4,4 - 8,7 kW verdeeld over 2 units.

AOY30LM4 aansluitbare capaciteit tussen 7,9 - 14,3 kW verdeeld over 3 of 4 units.

* 400 Volt en inverter modellen zijn excl. winterregeling, standaard geschikt tot 0°C.

Kijk bij hoofdstuk koelleidingaccessoires en inbedrijfstelling voor geïsoleerde koelleidingsets en koeltechnisch aankoppelen van de units.

Voor alle Fujitsu artikelen gelden de volgende uitgangswaarden:

Het genoemde koelvermogen is gebaseerd op de Eurovent testmethode; ruimteconditie 27°C db / 19°C nb, buitentemperatuur 35°C en maximale luchthoeveelheid en uitgaande van koudemiddelvulling R410A.

Het genoemde verwarmingsvermogen is gebaseerd op een binnentemperatuur van 20°C, een buitentemperatuur van 7°C db / 6°C nb en uitgaande van koudemiddelvulling R410A.

Ketels en warmtepompen

Warmwatertechniek

Leidingsystemen



Buitendeel Multi splitsysteem

8503115	AOY18LMAM2	5,5-6,4 kW	230V R410A	INVERTER	stuk	1671,00	884	0
8506927	AOY24LMAM2	5,8-6,4 kW	230V R410A	INVERTER	stuk	2066,00	884	0
8502902	AOY30LMAW4	8,0-9,4 kW	230V R410A	INVERTER	stuk	2604,00	884	0

Stralingswarmte en convectie



Regeling en afsluiters

Technische gegevens

Type	AOY18LM2	AOY24LM2	AOY30LM4
Nominaal verm. koelen (kW)	5,5	5,8	8
Nominaal verm. verwarmen (kW)	6,4	6,4	9,4
Luchthoeveelheid (m3/h)	2800	3000	3300
Hoogte (mm)	650	650	900
Breedte (mm)	830	830	900
Diepte (mm)	320	320	350
Gewicht (kg)	56	56	85
Opgenomen stroom (A)	7,5/8	7,6/7,2	9,7/10,5
Temp. bereik koelen (°C)	0~+46	0~+46	0~+46
Temp. bereik verwarmen (°C)	-10~+24	-10~+24	-10~+24

Pompen en waterdruk

Afvoersystemen, non ferro en dakbedekking

Fujitsu AOY binnenunits, inverter

Wand model binnenunit ASY7-12

8506949	ASY7LMA	2,2-2,6 kW 350m3/h	230V R410A	TYPE A	stuk	297,00	884	0
8506960	ASY9LMA	2,7-3,2 kW 460m3/h	230V R410A	TYPE A	stuk	352,00	884	0
8506971	ASY12LMA	3,5-4,0 kW 520m3/h	230V R410A	TYPE A	stuk	404,00	884	0

Bevestiging

Wand model binnenunit ASY18-24

8506984	ASY18LBA	5,2-6,0 kW 960m3/h	230V R410A	ASY18LBAJ	stuk	820,00	884	0
8502904	ASY24LBA	6,8-7,0 kW 1020m3/h	230V R410A	TYPE C	stuk	870,00	884	1

Luchttechniek



Wand- plafondmodel binnenunit ABY14-24

8502906	ABY14LBA	4,1-5,0 kW 640m3/h	230V R410A	TYPE B	stuk	877,00	884	1
8502808	ABY18LBA	5,2-6,2 kW 780m3/h	230V R410A	TYPE B	stuk	905,00	884	1
8502814	ABY24LBA	6,5-6,8 kW 880m3/h	230V R410A	TYPE C	stuk	950,00	884	1

Airconditioning



Cassette model binnenunit AUY12-18

8502912	AUY12LBA	3,6-4,1 kW 580m3/h	230V R410A	TYPE A	stuk	1230,00	884	0
8502916	AUY14LBA	4,0-4,5 kW 580m3/h	230V R410A	TYPE B	stuk	1245,00	884	1
8502920	AUY18LBA	4,7-4,8 kW 620m3/h	230V R410A	TYPE B	stuk	1260,00	884	0

Gereedschap

Art.nr Specificaties Lev.nr Ehd Prijs Grp CC

FUJITSU multisplitmodellen

Fujitsu AOY binnenunits, inverter

Satelliet model binnenunit ARY9

8502924	ARY9LUA	2,8-3,1 kW	420m3/h	230V R410A	TYPE A	stuk	764,00	884	1
---------	---------	------------	---------	------------	--------	------	--------	-----	---



Ketels en warmtepompen

Satelliet model binnenunit ARY12-22

8502926	ARY12LUA	3,5-4,1 kW	460m3/h	230V R410A	TYPE A	stuk	890,00	884	1
---------	----------	------------	---------	------------	--------	------	--------	-----	---

8502928	ARY14LUA	4,0-4,8 kW	640m3/h	230V R410A	TYPE B	stuk	935,00	884	1
---------	----------	------------	---------	------------	--------	------	--------	-----	---

8502838	ARY18LUA	5,3-5,6 kW	750m3/h	230V R410A	TYPE B	stuk	1105,00	884	1
---------	----------	------------	---------	------------	--------	------	---------	-----	---

8502932	ARY22LUA	6,0-6,3 kW	820m3/h	230V R410A	TYPE B	stuk	1205,00	884	1
---------	----------	------------	---------	------------	--------	------	---------	-----	---



Warmwatertechniek

Technische gegevens

Type	ASY7LMA	ASY9LMA	ASY12LMA	ASY18LBA	ASY24LBA
Nominaal verm. koelen (kW)	2,2	2,7	3,45	5,2	6,8
Nominaal verm. verwarmen (kW)	2,6	3,2	4	6	7,0
Luchthoeveelheid (m3/h)	350	460	520	950	1020
Hoogte (mm)	257	257	257	320	320
Breedte (mm)	808	808	808	1120	1120
Diepte (mm)	187	187	187	220	220
Gewicht (kg)	8	8	8	16	16

Leidingsystemen

Technische gegevens

Type	ABY14LBA	ABY18LBA	ABY24LBA	AUY12LBA	AUY14LBA
Nominaal verm. koelen (kW)	4,1	5,2	6,5	3,6	4,0
Nominaal verm. verwarmen (kW)	5,0	6,2	6,8	4,1	4,5
Luchthoeveelheid (m3/h)	640	780	880	580+70	580
Hoogte (mm)	199	199	199	235	235
Breedte (mm)	990	990	990	580	580
Diepte (mm)	665	665	665	580+70	580+70
Gewicht (kg)	28	28	28	25	25

Stralingswarmte en convectie

Regeling en afsluiters

Technische gegevens

Type	AUY18LBA	ARY9LUA	ARY12LUA	ARY14LUA	ARY18LUA
Nominaal verm. koelen (kW)	4,7	2,8	3,5	4,0	5,3
Nominaal verm. verwarmen (kW)	4,8	3,1	4,1	4,8	5,6
Luchthoeveelheid (m3/h)	620	420	460	640	750
Hoogte (mm)	235	217	217	217	217
Breedte (mm)	580	663	953	953	953
Diepte (mm)	580+70	595	595	595	595
Gewicht (kg)	25	18	25	25	25

Pompen en waterdruk

Afvoersystemen, non ferro en dakbedekking

Technische gegevens

Type	ARY22LUA
Nominaal verm. koelen (kW)	6,0
Nominaal verm. verwarmen (kW)	6,3
Luchthoeveelheid (m3/h)	820
Hoogte (mm)	217
Breedte (mm)	953
Diepte (mm)	595
Gewicht (kg)	25

Bevestiging

Luchttechniek

Accessoires Fujitsu AOY

6661126	Wandconsole WB 140/ 2 max. bel. 140 kg	6661126	stuk	93,50	885	0
6661668	Opstelconsoles set 80 cm. AOY7-25 MS AOY19-20	6661668	stuk	34,03	885	0
6661678	Opstelconsoles set 133 cm. AOY30-60 MS AOY24-32	6661678	stuk	54,45	885	0
7022022	Werkschakelaar IP54 max. 16A 3-polig 230V	7022022	stuk	32,00	864	0
6661140	Condenswaterpomp EDC Pacific 1,5 meter kabel elektr. sensor	6661140	stuk	155,00	885	0
6661136	PVC slang diam. 6 mm per m	6661136	mtr	1,89	856	0

Airconditioning

Art.nr	Specificaties	Lev.nr	Ehd	Prijs	Grp	CC
--------	---------------	--------	-----	-------	-----	----

FUJITSU multisplitmodellen

Accessoires Fujitsu AOY

Ketels en warmtepompen	6661676	Condenswaterpomp ASY/ AWY koelsignaal peristaltisch	6661676	stuk	243,73	885	0
	6661102	Uitblaasplenum ARY 7 - 9 2x200 mm 406X156	6661102	stuk	223,00	885	0
	6661104	Uitblaasplenum ARY 12 - 18 3x200 mm 607X156	6661104	stuk	223,00	885	0
	6661134	PVC verloop 16 - 6 mm	6661134	stuk	6,20	885	0
	6661148	Condenswaterpomp met leidinggoot Mini lime wandunits	6661148	stuk	205,00	885	0
Warmwatertechniek	8450365	Condenswaterpomp HI-FLOW 2 liter max. 4 mtr. opv. hoogte 230V	860002000	stuk	104,00	885	0
	6661136	PVC slang diam. 6 mm per m	6661136	mtr	1,89	856	0
	6661096	Aanzuigplenum ARY 7 - 9 2x200 mm 565X216 incl. filter	6661096	stuk	223,00	885	0
	6661098	Aanzuigplenum ARY 12 - 18 4x200 mm 857X216 incl. filter	6661098	stuk	242,00	885	0
	6661102	Uitblaasplenum ARY 7 - 9 2x200 mm 406X156	6661102	stuk	223,00	885	0
	6661104	Uitblaasplenum ARY 12 - 18 3x200 mm 607X156	6661104	stuk	223,00	885	0

Leidingsystemen

Stralingswarmte en convectie

Regeling en afsluiters

Pompen en waterdruk

Afvoersystemen, non ferro en dakbedekking

Bevestiging

Luchttechniek

Airconditioning

Gereedschap

FUJITSU Big multisplitsysteem

Fujitsu AOY condensingunits

Het Fujitsu BIG Multi-Split-Systeem heeft een koelvermogen van 25,4 kW verdeeld over 2, 3 of 4 binnenunits. Er is een keuze uit 5 verschillende modellen binnenunits met 14 typekeuzes van 5,2 tot 12,7 kW.

Het leveringsprogramma van Fujitsu BIG Multi-Split-Systeem bestaat uit 4 modellen. 2 modellen als 2-pijpsysteem koelen, waarvan 1 model het koelvermogen van de buitenunit verdeelt over één circuit. Deze groep is maximaal met één afstandsbediening regelbaar. Het andere model verdeelt het koelvermogen van de buitenunit over twee circuits. Deze groepen zijn individueel met elk één afstandsbediening te regelen. Daarnaast zijn er 2 modellen als 2-pijpsysteem warmtepomp, waarvan 1 model het koel- of verwarmingsvermogen buitenunit verdeelt over één circuit. Deze groep is maximaal met één afstandsbediening regelbaar. Het andere model verdeelt het koel- of verwarmingsvermogen van de buitenunit over twee circuits. Deze groepen zijn individueel met elk één afstandsbediening te regelen.

Afhankelijk van de keuze van het type buitenunit worden één of twee afstandsbedieningen meegeleverd.

Standaard is het Fujitsu Big Multi systeem milieuvriendelijk door toepassing van koudemiddelvulling R407C. De installatietoepassingen zijn zeer groot in zowel hoogteverschil als in leidinglengte. Het systeem biedt u alle comfort vanaf 0°C tot + 52 °C bij koelen en 10°C tot + 21°C bij verwarmen.

Kijk bij hoofdstuk koelleidingaccessoires, luchtzijdige accessoires en inbedrijfstelling voor geïsoleerde koelleidingsets, roosters en koeltechnisch aankoppelen van de units.

Voor alle Fujitsu artikelen gelden de volgende uitgangswaarden:

Het genoemde koelvermogen is gebaseerd op de Eurovent testmethode; ruimteconditie 27°C db / 19°C nb, buitentemperatuur 35°C en maximale luchthoeveelheid en uitgaande van koudemiddelvulling R407C.

Het genoemde verwarmingsvermogen is gebaseerd op een binnentemperatuur van 20°C, een buitentemperatuur van 7°C db / 6°C nb en uitgaande van koudemiddelvulling R407C.

Splitsysteem airconditioner

6661572 AOY90EATB	25,4 kW 1-circuit	400V R407C	KOELEN	stuk	5107,00	884	1
6661574 AOY90EATA	25,4 kW 2-circuit	400V R407C	KOELEN	stuk	5511,00	884	1
6661576 AOY90TATB	25,4-28,6 kW 1-cir.	400V R407C	WARMTEPOMP	stuk	6184,00	884	1
6661578 AOY90TATA	25,4-28,6 kW 2-cir.	400V R407C	WARMTEPOMP	stuk	6719,00	884	1



Ketels en warmtepompen

Warmwatertechniek

Leidingsystemen

Stralingswarmte en convectie

Regeling en afsluiters

Pompen en waterdruk

Afvoersystemen, non ferro en dakbedekking

Bevestiging

Luchttechniek

Airconditioning

Type	Technische gegevens			
	AOY90EATB	AOY90EATA	AOY90TATB	AOY90TATA
Nominaal verm. koelen (kW)	25,4	25,4	25,4	25,4
Nominaal verm. verwarmen (kW)			28,6	28,6
Luchthoeveelheid (m3/h)	9800	9800	98000	98000
Hoogte (mm)	1380	1380	1380	1380
Breedte (mm)	1300	1300	1300	1300
Diepte (mm)	650	650	650	650
Gewicht (kg)	243	243	245	245
Opgenomen stroom (A)	16,2	16,2	16,2/17	16,2/17
Temp. bereik koelen (°C)	0~+52	0~+52	0~+52	0~+52
Temp. bereik verwarmen (°C)			-10~+21	-10~+21

Fujitsu AOY binnenunits

Wand- plafondmodel binnenunit

6661580 ABYA18TATA	5,3-5,6 kW 800m3/h	230V R407C	TYPE C	stuk	860,00	884	1
6661582 ABYA24TATA	6,6-7,7 kW 900m3/h	230V R407C	TYPE C	stuk	998,00	884	1



Plafond model binnenunit

6661584 ABYA30TATA	8,8-9,1 kW 1420m3/h	230V R407C	TYPE C	stuk	1399,00	884	1
6661586 ABYA36TATA	10,5-10,7 kW 1660m3/h	230V R407C	TYPE D	stuk	1533,00	884	1
6661588 ABYA45TATA	12,7-13,7 kW 1850m3/h	230V R407C	TYPE D	stuk	1882,00	884	1



Satelliet model binnenunit

6661590 ARYA25TATA	7,1-7,9 kW 1200m3/h	230V R407C	TYPE C	stuk	967,00	884	1
6661592 ARYA30TATA	8,8-9,1 kW 1650m3/h	230V R407C	TYPE C	stuk	1184,00	884	1
6661594 ARYA36TATA	10,5-10,7 kW 2000m3/h	230V R407C	TYPE D	stuk	1344,00	884	1
6661596 ARYA45TATA	12,7-13,7 kW 2200m3/h	230V R407C	TYPE D	stuk	1613,00	884	1



FUJITSU Big multisplitsysteem

Fujitsu AOY binnenunits

Cassette model binnenunit

6661600	AUYA25TATA	7,1-7,9 kW	1170m3/h	230V R407C	TYPE C	stuk	1319,00	884	1
6661602	AUYA30TATA	8,8-9,1 kW	1270m3/h	230V R407C	TYPE C	stuk	1533,00	884	1
6661604	AUYA36TATA	10,5-10,7 kW	1500m3/h	230V R407C	TYPE D	stuk	1775,00	884	1
6661606	AUYA45TATA	12,7-13,7 kW	1650m3/h	230V R407C	TYPE D	stuk	2017,00	884	1



Ketels en warmtepompen

Warmwatertechniek

Leidingsystemen

Stralingswarmte en convectie

Regeling en afsluiters

Pompen en waterdruk

Afvoersystemen, non ferro en dakbedekking

Bevestiging

Luchttechniek

Airconditioning

Gereedschap

Technische gegevens

Type	ABYA18T	ABYA24T	ABYA30T	ABYA36T	ABYA45T
Nominaal verm. koelen (kW)	5,3	6,6	8,8	10,5	12,7
Nominaal verm. verwarmen (kW)	5,6	7,7	9,1	10,7	13,7
Luchthoeveelheid (m3/h)	800	900	1420	1660	1850
Hoogte (mm)	199	199	240	240	240
Breedte (mm)	990	990	1660	1660	1660
Diepte (mm)	655	655	700	700	700
Gewicht (kg)	28	30	48	48	48

Technische gegevens

Type	ARYA25T	ARYA30T	ARYA36T	ARYA45T	AUYA25T
Nominaal verm. koelen (kW)	7,1	8,8	10,5	12,7	7,1
Nominaal verm. verwarmen (kW)	7,9	9,1	10,7	13,7	7,85
Luchthoeveelheid (m3/h)	1200	1650	2000	2200	1170
Hoogte (mm)	270	270	270	270	296
Breedte (mm)	1210	1210	1210	1210	830
Diepte (mm)	700	700	700	700	830
Gewicht (kg)	43	43	45	45	38

Technische gegevens

Type	AUYA30TATA	AUYA36TATA	AUYA45T
Nominaal verm. koelen (kW)	8,8	10,5	12,7
Nominaal verm. verwarmen (kW)	9,1	10,7	13,7
Luchthoeveelheid (m3/h)	1270	1500	1650
Hoogte (mm)	296	296	296
Breedte (mm)	830	830	830
Diepte (mm)	830	830	830
Gewicht (kg)	38	40	40

Accessoires Fujitsu AOY

6661608	T-stuk UTR-BP901	UTRBP901	stuk	127,00	884	1
---------	------------------	----------	------	--------	-----	---

Art.nr	Specificaties	Lev.nr	Ehd	Prijs	Grp	CC
--------	---------------	--------	-----	-------	-----	----

FUJITSU VRF J-serie multisplit

Fujitsu AOY-J condensingunits

Het Fujitsu Multi-Split-Systeem VRF Airstage in de J-serie maakt gebruik van een hoog efficiënte DC inverter scroll compressor, waarmee uitstekende COP waarden worden bereikt (koelen 3,2 en verwarmen 3,4).

Het leveringsprogramma van Fujitsu VRF J-serie bestaat uit 2 modellen. 1 model als 2-pijpsysteem koelen en 1 model als 2-pijpsysteem warmtepomp.

Aan elk systeem kunnen maximaal 8 binnenunits worden gekoppeld. Deze binnenunits kunnen individueel of groepsgewijs worden geregeld. Daarnaast kent het systeem onbegrensde aansluitmogelijkheden door keuze uit 8 modellen en 28 types binnenunits.

Het maximaal aan te sluiten vermogen van het systeem bedraagt 150%. Door het nieuwe ontwerp van de omkasting van de buitenunit met beperkte hoogte en gewicht (990 mm en 97 kg) is er een extreem laag geluidsniveau bereikt. Standaard is het Fujitsu VRF systeem milieuvriendelijk door toepassing van koudemiddelvulling R410A.

De installatietoepassingen zijn zeer groot in zowel hoogteverschil als in leidinglengte. De maximale leidinglengte bedraagt 70 meter met een hoogteverschil van 30 meter.

Het systeem biedt u alle comfort vanaf 5°C tot + 43°C bij koelen en 15°C tot + 21°C bij verwarmen.

De regelmogelijkheden zijn onbegrensde door toepassing van zowel individuele als centrale afstandsbediening. Alle modellen zijn incl. infraraad afstandsbediening (satellietmodellen met ontvangerunit).

Kijk bij hoofdstuk koelleidingaccessoires, luchtzijdige accessoires en inbedrijfstelling voor geïsoleerde koelleidingsets, roosters en koeltechnisch aankoppelen van de units.

Multi splitsysteem

8507235 AOY54FJBMR	15,2 kW	230V R410A	KOELEN	stuk	6881,00	884	1
8507224 AOY54UJBMR	15,2-16,6 kW	230V R410A	WARMTEPOMP	stuk	7178,00	884	1

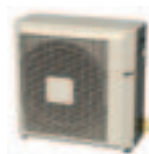

Type	Technische gegevens	
	AOY54FJAMR	AOY54UJAMR
Nominaal verm. koelen (kW)	15,2	15,2
Nominaal verm. verwarmen (kW)		16,6
Luchthoeveelheid (m ³ /h)	5250	5250
Hoogte (mm)	900	900
Breedte (mm)	900	900
Diepte (mm)	370	370
Gewicht (kg)	97	97
Opgenomen stroom (A)	15-30	15-30
Temp. bereik koelen (°C)	-5~+43	-5~+43
Temp. bereik verwarmen (°C)		-15~+21

Fujitsu AOY-J binnenunits

Wand model binnenunit ASY7-14

8507037 ASY7UFADR	2,2-2,5 kW 410m ³ /h	230V R410A	VRF	stuk	673,00	884	1
8507048 ASY9UFADR	2,8-3,1 kW 500m ³ /h	230V R410A	VRF	stuk	698,00	884	1
8507059 ASY12UFADR	3,5-4,1 kW 540m ³ /h	230V R410A	VRF	stuk	728,00	884	1
8507070 ASY14UFADR	3,8-4,5 kW 540m ³ /h	230V R410A	VRF	stuk	781,00	884	1



Wand model binnenunit ASY18-24

8507081 ASY18UFADR	5,4-5,6 kW 840m ³ /h	230V R410A	VRF	stuk	836,00	884	1
8507092 ASY24UFAJR	6,9-7,8 kW 950m ³ /h	230V R410A	VRF	stuk	915,00	884	1



Satelliet model binnenunit ARY7-9

8507103 ARY7UFABR	2,2-2,5 kW 420m ³ /h	230V R410A	VRF	stuk	860,00	884	1
8507114 ARY9UFABR	2,8-3,1 kW 420m ³ /h	230V R410A	VRF	stuk	888,00	884	1



FUJITSU VRF J-serie multisplit

Fujitsu AOY-J binnenunits

Satelliet model binnenunit ARY12-22

8507125	ARY12UFADR	3,5-4,1 kW	620m3/h	230V R410A	VRF	stuk	915,00	884	1
8507136	ARY14UFADR	4,0-4,8 kW	620m3/h	230V R410A	VRF	stuk	943,00	884	1
8507147	ARY18UFADR	5,3-5,6 kW	890m3/h	230V R410A	VRF	stuk	1022,00	884	1
8507158	ARY22UFADR	6,0-6,3 kW	890m3/h	230V R410A	VRF	stuk	1184,00	884	1



Satelliet model binnenunit ARY25-45

8502934	ARY25UFAAR	7,05-7,85 kW	1200m3/h	230V R410A	VRF	stuk	1360,00	884	1
8502938	ARY30UFAAR	8,8-9,1 kW	1650m3/h	230V R410A	VRF	stuk	1415,00	884	1
8502942	ARY36UFAAR	10,5-10,7 kW	2000m3/h	230V R410A	VRF	stuk	1555,00	884	1
8502944	ARY45UFAAR	12,7-13,7 kW	2200m3/h	230V R410A	VRF	stuk	1698,00	884	1



Cassette model binnenunit AUY7-18

8507172	AUY7UFAAR	2,2-2,5 kW	530m3/h	230V R410A	VRF	stuk	1184,00	884	1
8507183	AUY9UFAAR	2,8-3,1 kW	530m3/h	230V R410A	VRF	stuk	1239,00	884	1
8507194	AUY12UFAAR	3,6-4,1kW	580m3/h	230V R410A	VRF	stuk	1292,00	884	1
8507205	AUY14UFAAR	4,0-4,5 kW	580m3/h	230V R410A	VRF	stuk	1346,00	884	1
8507216	AUY18UFAAR	5,0-5,5 kW	640m3/h	230V R410A	VRF	stuk	1429,00	884	1



Cassette model binnenunit AUY20-54

8502948	AUY20UFARR	5,7-5,8 kW	1030m3/h	230V R410A	VRF	stuk	1558,00	884	1
8502950	AUY25UFARR	7,05-7,85 kW	1170m3/h	230V R410A	VRF	stuk	1671,00	884	1
8502952	AUY30UFARR	8,8-9,1 kW	1270m3/h	230V R410A	VRF	stuk	1783,00	884	1
8502954	AUY36UFASR	10,5-10,7 kW	1500m3/h	230V R410A	VRF	stuk	1896,00	884	1
8502956	AUY45UFASR	12,7-13,7 kW	1650m3/h	230V R410A	VRF	stuk	2008,00	884	1
8502958	AUY54UFASR	14,1-15,8 kW	1780m3/h	230V R410A	VRF	stuk	2236,00	884	1



Technische gegevens					
Type	ASY7UFA	ASY9UFA	ASY12UFA	ASY14UFA	ASY18UFA
Nominaal verm. koelen (kW)	2,2	2,8	3,5	3,8	5,4
Nominaal verm. verwarmen (kW)	2,45	3,1	4,1	4,5	5,6
Luchthoeveelheid (m3/h)	410	500	540	540	840
Hoogte (mm)	257	257	257	257	320
Breedte (mm)	808	808	808	808	1120
Diepte (mm)	187	187	187	187	220
Gewicht (kg)	8	8	8	8	16

Technische gegevens					
Type	ASY24UFA	ARY7UFA	ARY9UFA	ARY12UFA	ARY14UFA
Nominaal verm. koelen (kW)	6,9	2,2	2,8	3,5	4
Nominaal verm. verwarmen (kW)	7,8	2,45	3,1	4,1	4,8
Luchthoeveelheid (m3/h)	950	420	420	620	620
Hoogte (mm)	320	217	217	217	217
Breedte (mm)	1120	663	663	953	953
Diepte (mm)	220	595	595	595	595
Gewicht (kg)	16	18	18	25	25

Technische gegevens					
Type	ARY18UFA	ARY22UFA	ARY25UFA	ARY30UFA	ARY36UFA
Nominaal verm. koelen (kW)	5,3	6	7,05	8,8	10,5
Nominaal verm. verwarmen (kW)	5,6	6,3	7,85	9,1	10,7
Luchthoeveelheid (m3/h)	890	890	1200	1650	2000
Hoogte (mm)	217	217	270	270	270
Breedte (mm)	953	953	1210	1210	1210
Diepte (mm)	595	595	700	700	700
Gewicht (kg)	25	25	43	43	45

Art.nr	Specificaties	Lev.nr	Ehd	Prijs	Grp	CC
--------	---------------	--------	-----	-------	-----	----

FUJITSU VRF J-serie multisplit

Fujitsu AOY-J binnenunits

Technische gegevens					
Type	ARY45UFA	AUY7UFA	AUY9UFA	AUY12UFA	AUY14UFA
Nominaal verm. koelen (kW)	12,7	2,2	2,8	3,6	4,0
Nominaal verm. verwarmen (kW)	13,7	2,45	3,1	4,1	4,5
Luchthoeveelheid (m3/h)	2200	530	530	580	580
Hoogte (mm)	270	230	230	230	230
Breedte (mm)	1210	570	570	570	570
Diepte (mm)	700	570	570	570	570
Gewicht (kg)	45	18	18	18	18

Technische gegevens					
Type	AUY18UFA	AUY20UFA	AUY25UFA	AUY30UFA	AUY36UFA
Nominaal verm. koelen (kW)	5,0	5,7	7,05	8,8	10,5
Nominaal verm. verwarmen (kW)	5,45	5,8	7,85	9,1	10,7
Luchthoeveelheid (m3/h)	640	1030	1170	1270	1500
Hoogte (mm)	230	246	246	246	296
Breedte (mm)	570	830	830	830	830
Diepte (mm)	570	830	830	830	830
Gewicht (kg)	18	34	34	34	40

Technische gegevens		
Type	AUY45UFA	AUY54UFA
Nominaal verm. koelen (kW)	12,7	14,1
Nominaal verm. verwarmen (kW)	13,7	15,8
Luchthoeveelheid (m3/h)	1650	1780
Hoogte (mm)	296	296
Breedte (mm)	830	830
Diepte (mm)	830	830
Gewicht (kg)	40	40

Accessoires Fujitsu AOY-J

8507246 T-stuk UTR BP54U	UTR BP54U	stuk	82,50	884	1
8507257 Verdeler UTR HD546U	UTR HD546U	stuk	245,00	884	1
8502962 Expansieventiel UTR EV2A	UTREV2A	stuk	190,00	884	1
8502960 Expansieventiel UTR EV3	UTREV3	stuk	190,00	884	1
8507279 Afstandsbediening met draad UTB-YUA	UTB-YUA	stuk	190,00	884	1
6661126 Wandconsole WB 140/ 2 max. bel. 140 kg	6661126	stuk	93,50	885	0
6661678 Opstelconsole set 133 cm. AOY30-60 MS AOY24-32	6661678	stuk	54,45	885	0
6661096 Aanzuigplenum ARY 7 - 9 2x200 mm 565X216 incl. filter	6661096	stuk	223,00	885	0
6661098 Aanzuigplenum ARY 12 - 18 4x200 mm 857X216 incl. filter	6661098	stuk	242,00	885	0
6661094 Aanzuigplenum VRF ARY 25 - 45 4x200 mm incl. filter	6661094	stuk	223,00	885	0
6661095 Aanzuigplenum ARY 25 - 45 4x200 mm 1015X240 incl. filter	6661095	stuk	222,35	885	0
6661102 Uitblaasplenum ARY 7 - 9 2x200 mm 406X156	6661102	stuk	223,00	885	0
6661104 Uitblaasplenum ARY 12 - 18 3x200 mm 607X156	6661104	stuk	223,00	885	0
6661140 Condenswaterpomp EDC Pacific 1,5 meter kabel elektr. sensor	6661140	stuk	155,00	885	0
6661136 PVC slang diam. 6 mm per m	6661136	mtr	1,89	856	0
6661676 Condenswaterpomp ASY/ AWY koelsignaal peristaltisch	6661676	stuk	243,73	885	0
6661134 PVC verloop 16 - 6 mm	6661134	stuk	6,20	885	0
6661148 Condenswaterpomp met leidinggoot Mini lime wandunits	6661148	stuk	205,00	885	0
8450365 Condenswaterpomp HI-FLOW 2 liter max. 4 mtr. opv. hoogte 230V	860002000	stuk	104,00	885	0
6661136 PVC slang diam. 6 mm per m	6661136	mtr	1,89	856	0

Ketels en warmtepompen

Warmwatertechniek

Leidingsystemen

Stralingswarmte en convectie

Regeling en afsluiters

Pompen en waterdruk

Afvoersystemen, non ferro en dakbedekking

Bevestiging

Luchttechniek

Airconditioning

Gereedschap

AIRSTAGE™ V SERIE

Variabel koudemiddel stromingssysteem

**Multi Split Airconditioning VRF-systeem voor gebouwen,
ontworpen voor mensen en hun omgeving**

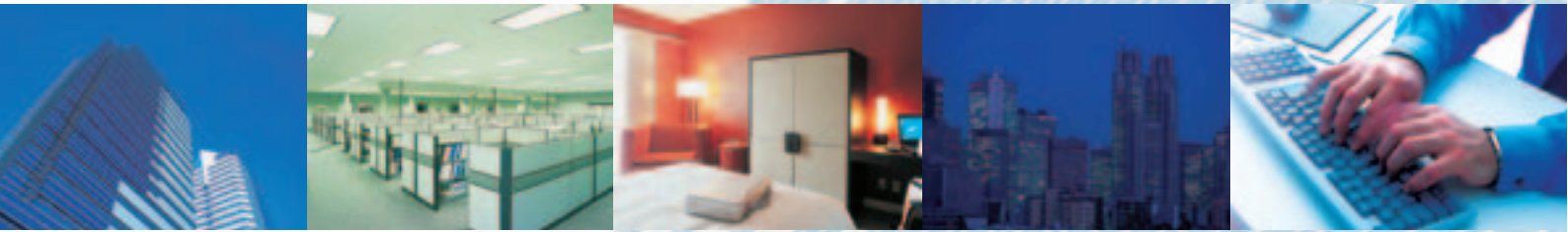

VRF-systeem met grote capaciteit

De mogelijkheid om 3 buitenunits aan elkaar te koppelen tot een totale capaciteit van 120 kW biedt meer ontwerpvrijheid en verkleint het aantal buitenunits en het installatieoppervlak in vergelijking met conventionele modellen.

DC Inverter Control Compressor

De introductie van de uiterst efficiënte DC inverter compressoren (het nieuwste op het gebied van regeltechniek) biedt nauwkeuriger bediening en hoger rendement van het systeem, resulterend in lager energieverbruik en betere prestaties.

Ontworpen voor lange leidingsystemen

De maximale leidinglengte bedraagt 150 mtr. Een doordacht ontwerp maakt een afstand van 60 mtr. tussen het eerste T-stuk en de verste binnenunit mogelijk. Dit maakt ook gebruik in grotere gebouwen mogelijk en biedt veel indelingsvrijheid.

Uiterst effectief koudemiddel R410A

De V-serie maakt gebruik van het milieu-vriendelijke en uiterst effectieve koudemiddel R410A. Dit koudemiddel zorgt voor doelmatiger energieverbruik, systeemprestaties en warmte-transport, hetgeen een kleinere leidingdiameter mogelijk maakt, vergeleken bij voorgaande modellen. Het leidt ook tot besparingen tijdens de installatie van het project.



Importeur voor Nederland

Single- & Multisplit airconditioners

Fujitsu VRF Multisplit

Het Fujitsu Multi-Split-Systeem VRF Airstage S-serie onderscheidt zich ten opzichte van de conventionele systemen door de standaard traploos regelbaar uitgangsvermogen doormiddel van toepassing van 3 compressoren en hoog rendement door Power Accumulatie. De combinatie van hermetisch gesloten compressors met verschillend vermogen en vermogenaccumulatie leiden tot een goede werking bij elk vermogen.

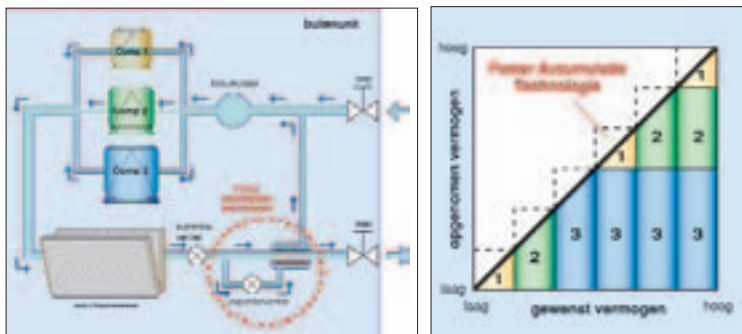

Het leveringsprogramma van Fujitsu VRF systemen bestaat uit 5 modellen. 2 modellen als 2-pijpsysteem koelen en 2 modellen als 2-pijpsysteem warmtepomp. Daarnaast heeft Fujitsu 1 model als 3-pijpsysteem, welke zowel 2 als 3-pijps is aan te sluiten. Gebruikt als 2-pijpsysteem is het mogelijk te koelen of te gebruiken als waterpomp. Aangesloten als 3-pijpsysteem, het zgn. warmteterugwinning-systeem, bestaat de mogelijkheid dat iedere binnenunit onafhankelijk van de andere gelijktijdig kan koelen en verwarmen.

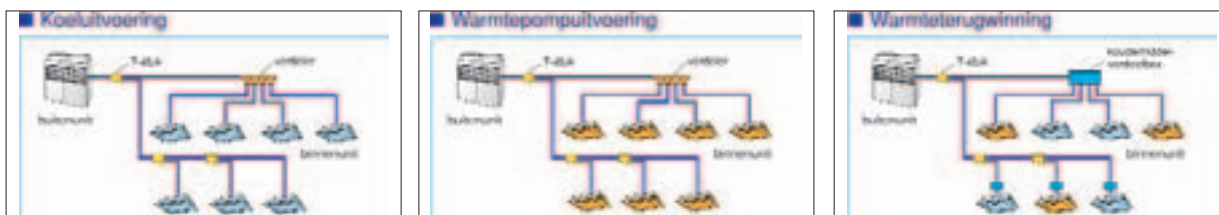

Aan elk systeem kunnen maximaal 13 of 16 binnenunits worden gekoppeld. Deze binnenunits kunnen individueel of groepsgewijs worden geregeld. Daarnaast kent het systeem onbegrensde aansluitmogelijkheden door keuze uit 12 modellen en 44 types binnenunits.

Het maximaal aan te sluiten vermogen van het systeem bedraagt 130% (36,4 en 29,12 kW). Tevens is het systeem voorzien van interactieve oliere-tour en een extreem laag geluidsniveau. Standaard is het Fujitsu VRF systeem milieuvriendelijk door toepassing koudemiddelvulling R407C.

De installatietoepassingen zijn zeer groot in zowel hoogteverschil als in leidinglengte. Het systeem biedt u alle comfort vanaf -15°C tot +52°C bij koelen en -15°C tot +21°C bij verwarmen.

De regel mogelijkheden zijn onbegrensde door toepassing van zowel individuele als centrale afstandsbediening. De centrale afstandsbediening kan maar liefst 100 buitenunits met maximaal 400 binnenunits bedienen binnen één netwerk. Bij toepassing centrale bediening is per binnenunit registratie van het energie mogelijk. Ook bestaat de mogelijkheid met behulp van netwerk controllers het systeem via GBS te laten werken en individuele single en multi split systemen aan te sluiten.



Op het Fujitsu VRF systeem zijn via de EIA regeling subsidiemogelijkheden van toepassing.

Ketels en warmtepompen

Warmwatertechniek

Leidingsystemen

Stralingswarmte en convectie

Regeling en afsluiters

Pompen en waterdruk

Afvoersystemen, non ferro en dakbedekking

Bevestiging

Luchttechniek

Airconditioning

Gereedschap

Art.nr Specificaties Lev.nr Ehd Prijs Grp CC

FUJITSU VRF S-serie multisplit



Fujitsu AOY-S condenseringunits

Multi splitsysteem

6661534	AOY72EPCMF	22,4 kW	400V R407C	KOELEN	stuk	8852,00	884	1
6661536	AOY90EPCMF	28,0 kW	400V R407C	KOELEN	stuk	9793,00	884	1
6661538	AOY72TPCMF	22,4-25,0 kW	400V R407C	WARMTEPOMP	stuk	9390,00	884	0
6661540	AOY90TPCMF	28,0-31,5 kW	400V R407C	WARMTEPOMP	stuk	10193,00	884	0
6661432	AOY90MPBMF	28,0-31,5 kW	400V R407C	WTW	stuk	11267,00	884	1

Technische gegevens

Type	AOY72EPBMF	AOY90EPCMF	AOY72TPCMF	AOY90TPCMF	AOY90MPAMF
Nominaal verm. koelen (kW)	22,4	28	22,4	28	28
Nominaal verm. verwarmen (kW)			25	31,5	31,5
Luchthoeveelheid (m3/h)	9800	9800	9800	9800	9800
Hoogte (mm)	1380	1380	1380	1380	1380
Breedte (mm)	1300	1300	1300	1300	1300
Diepte (mm)	650	650	650	650	650
Gewicht (kg)	277	284	278	285	360
Opgenomen stroom (A)	12,5	15,2	12,5/13	15,2/14,3	16,2/17
Temp. bereik koelen (°C)	-15~+52	-15~+52	-15~+52	-15~+52	-15~+52
Temp. bereik verwarmen (°C)			-15~+21	-15~+21	-15~+21

Fujitsu AOY-S binnenunits

Wand model binnenunit ASY7-14

8507290	ASY7TFDMF	2,2-2,5 kW 410m3/h	230V R407C	VRF	stuk	808,00	884	0
6661542	ASY9TFDMF	2,8-3,1 kW 450m3/h	230V R407C	VRF	stuk	860,00	884	0
8507301	ASY12TFDMF	3,5-4,1 kW 520m3/h	230V R407C	VRF	stuk	888,00	884	0
6661434	ASY14TFDMF	4,0-4,8 kW 720m3/h	230V R407C	VRF	stuk	943,00	884	0

Wand model binnenunit ASY18-30

6661436	ASY18TFDMF	5,7-5,8 kW 840m3/h	230V R407C	VRF	stuk	998,00	884	0
6661438	ASY24TFDMF	6,9-7,8 kW 950m3/h	230V R407C	VRF	stuk	1074,00	884	0
6661440	ASY30TFDMF	8,0-8,8 kW 1050m3/h	230V R407C	VRF	stuk	1184,00	884	1

Wand- plafondmodel binnenunit ABY12-24

6661442	ABY12TFDMF	3,5-4,1 kW 640m3/h	230V R407C	VRF	stuk	1129,00	884	1
6661444	ABY14TFDMF	4,1-5,0 kW 640m3/h	230V R407C	VRF	stuk	1157,00	884	1
6661446	ABY18TFDMF	5,3-5,6 kW 770m3/h	230V R407C	VRF	stuk	1291,00	884	1
6661448	ABY24TFDMF	6,6-7,7 kW 900m3/h	230V R407C	VRF	stuk	1426,00	884	1

Plafondmodel binnenunit ABY30-54

6661450	ABY30TFDMF	8,8-9,1 kW 1420m3/h	230V R407C	VRF	stuk	1882,00	884	1
6661452	ABY36TFDMF	10,5-10,7 kW 1660m3/h	230V R407C	VRF	stuk	2017,00	884	1
6661454	ABY45TFDMF	12,7-13,7 kW 1850m3/h	230V R407C	VRF	stuk	2313,00	884	1
6661456	ABY54TFDMF	14,1-15,8 kW 1900m3/h	230V R407C	VRF	stuk	2797,00	884	1

Satelliet model binnenunit ARY7-9

6661458	ARY7TFDMF	2,2-2,5 kW 340m3/h	230V R407C	VRF	stuk	998,00	884	1
6661460	ARY9TFDMF	2,8-3,1 kW 420m3/h	230V R407C	VRF	stuk	1022,00	884	1

Satelliet model binnenunit ARY12-18

6661462	ARY12TFDMF	3,5-4,1 kW 460m3/h	230V R407C	VRF	stuk	1074,00	884	1
6661464	ARY14TFDMF	4,0-4,8 kW 640m3/h	230V R407C	VRF	stuk	1129,00	884	1
6661466	ARY18TFDMF	5,3-5,6 kW 750m3/h	230V R407C	VRF	stuk	1291,00	884	1

Ketels en warmtepompen

Warmwatertechniek

Leidingsystemen

Stralingswarmte en convectie

Regeling en afsluiters

Pompen en waterdruk

Afvoersystemen, non ferro en dakbedekking

Bevestiging

Luchttechniek

Airconditioning

Gereedschap

Art.nr	Specificaties	Lev.nr	Ehd	Prijs	Grp	CC
--------	---------------	--------	-----	-------	-----	----

FUJITSU VRF S-serie multisplit

Fujitsu AOY-S binnenunits

Satelliet model binnenunit ARY25-45

6661900	ARY25TFCMF	7,1-7,9 kW	1200m ³ /h	230V R407C	VRF	stuk	1561,00	884	1
6661911	ARY30TFCMF	8,8-9,1 kW	1650m ³ /h	230V R407C	VRF	stuk	1750,00	884	1
6661922	ARY36TFCMF	10,5-10,7 kW	2000m ³ /h	230V R407C	VRF	stuk	1882,00	884	1
6661933	ARY45TFCMF	12,7-13,7 kW	2200m ³ /h	230V R407C	VRF	stuk	2019,00	884	1



Ketels en warmtepompen

Satelliet model binnenunit ARY36-60 High pressure

6661476	ARY36HFCMF	10,5-10,7 kW	2000m ³ /h	230V R407C	VRF	stuk	2420,00	884	1
6661478	ARY45HFCMF	12,7-13,7 kW	2200m ³ /h	230V R407C	VRF	stuk	2690,00	884	1
6661480	ARY60HFCMF	17,0-17,6 kW	3000m ³ /h	230V R407C	VRF	stuk	3225,00	884	1



Warmwatertechniek

Cassette model binnenunit AUJ7-18

6661483	AUJ7TFCMF	2,2-2,45 kW	530m ³ /h	230V R407C	VRF	stuk	1374,00	884	0
6661485	AUJ9TFCMF	2,8-3,1 kW	530m ³ /h	230V R407C	VRF	stuk	1481,00	884	1
6661487	AUJ12TFCMF	3,6-4,1 kW	580m ³ /h	230V R407C	VRF	stuk	1536,00	884	0
6661489	AUJ14TFCMF	4,0-4,5 kW	580m ³ /h	230V R407C	VRF	stuk	1588,00	884	1
6661491	AUJ18TFCMF	5,0-5,5 kW	640m ³ /h	230V R407C	VRF	stuk	1643,00	884	0



Leidingsystemen

Cassette model binnenunit AUJ20-54

6661492	AUJ20TFCMF	5,7-5,8 kW	1000m ³ /h	230V R407C	VRF	stuk	1668,00	884	0
6661494	AUJ25TFCMF	7,1-7,9 kW	1100m ³ /h	230V R407C	VRF	stuk	1720,00	884	0
6661496	AUJ30TFCMF	8,8-9,1 kW	1200m ³ /h	230V R407C	VRF	stuk	1937,00	884	1
6661498	AUJ36TFCMF	10,5-10,7 kW	1500m ³ /h	230V R407C	VRF	stuk	2258,00	884	1
6661500	AUJ45TFCMF	12,7-13,7 kW	1650m ³ /h	230V R407C	VRF	stuk	2662,00	884	1
6661502	AUJ54TFCMF	14,1-15,8 kW	1780m ³ /h	230V R407C	VRF	stuk	3093,00	884	1



Stralingswarmte en convectie

Wand model binnenunit AWY7-30

6661544	AWY7TFCMF	2,2-2,5 kW	380m ³ /h	230V R407C	VRF	stuk	943,00	884	1
6661546	AWY9TFCMF	2,8-3,1 kW	480m ³ /h	230V R407C	VRF	stuk	967,00	884	1
6661548	AWY12TFCMF	3,6-4,1 kW	600m ³ /h	230V R407C	VRF	stuk	1022,00	884	1
6661550	AWY14TFCMF	4,3-4,9 kW	650m ³ /h	230V R407C	VRF	stuk	1050,00	884	1
6661552	AWY18TFCMF	5,4-5,6 kW	760m ³ /h	230V R407C	VRF	stuk	1074,00	884	1
6661554	AWY24TFCMF	6,9-7,8 kW	900m ³ /h	230V R407C	VRF	stuk	1157,00	884	1
6661556	AWY30TFCMF	8,0-8,8 kW	950m ³ /h	230V R407C	VRF	stuk	1237,00	884	1



Regeling en afsluiters

Pompen en waterdruk

Technische gegevens

Type	ASY7TFD	ASY9TFD	ASY12TFD	ASY14TFD	ASY18TFC
Nominaal verm. koelen (kW)	2,2	2,8	3,5	4	5,4
Nominaal verm. verwarmen (kW)	2,45	3,1	4,1	4,8	5,6
Luchthoeveelheid (m ³ /h)	410	450	520	720	840
Hoogte (mm)	257	257	257	257	320
Breedte (mm)	808	808	808	808	1120
Diepte (mm)	187	187	187	187	220
Gewicht (kg)	8,2	8,2	8,2	8,2	16

Afvoersystemen, non ferro en dakbedekking

Technische gegevens

Type	ASY24TFC	ASY30TFC	ABY12TFC	ABY14TFC	ABY18TFC
Nominaal verm. koelen (kW)	6,9	8	3,5	4,1	5,3
Nominaal verm. verwarmen (kW)	7,8	8,8	4,1	5	5,6
Luchthoeveelheid (m ³ /h)	950	1050	640	640	770
Hoogte (mm)	320	320	199	199	199
Breedte (mm)	1120	1120	990	990	990
Diepte (mm)	220	220	655	655	655
Gewicht (kg)	16	16	28	28	28

Bevestiging

Luchttechniek

Airconditioning

FUJITSU VRF S-serie multisplit

Fujitsu AOY-S binnenunits

Ketels en warmtepompen

Technische gegevens					
Type	ABY24TFC	ABY30TFC	ABY36TFC	ABY45TFC	ABY54TFC
Nominaal verm. koelen (kW)	6,6	8,8	10,5	12,7	14,1
Nominaal verm. verwarmen (kW)	7,7	9,1	10,7	13,7	15,8
Luchthoeveelheid (m3/h)	900	1420	1660	1850	1900
Hoogte (mm)	199	240	240	240	240
Breedte (mm)	990	1660	1660	1660	1660
Diepte (mm)	655	700	700	700	700
Gewicht (kg)	30	48	48	48	48

Warmwatertechniek

Leidingsystemen

Technische gegevens					
Type	ARY7TFC	ARY9TFC	ARY12TFC	ARY14TFC	ARY18TFC
Nominaal verm. koelen (kW)	2,2	2,8	3,5	4	5,3
Nominaal verm. verwarmen (kW)	2,5	3,1	4,1	4,8	5,6
Luchthoeveelheid (m3/h)	340	420	460	640	750
Hoogte (mm)	217	217	217	217	217
Breedte (mm)	663	663	953	953	953
Diepte (mm)	595	595	595	595	595
Gewicht (kg)	18	18	25	25	25

Stralingswarmte en convectie

Regeling en afsluiters

Technische gegevens					
Type	ARY25TFC	ARY30TFC	ARY36TFC	ARY45TFC	ARY36HFC
Nominaal verm. koelen (kW)	7,1	10,5	10,5	12,7	10,5
Nominaal verm. verwarmen (kW)	7,85	10,7	10,7	13,7	10,7
Luchthoeveelheid (m3/h)	1200	2000	2000	2000	2000
Hoogte (mm)	270	270	270	400	270
Breedte (mm)	1210	1210	1210	1250	1210
Diepte (mm)	700	700	700	800	700
Gewicht (kg)	43	45	45	75	45

Pompen en waterdruk

Afvoersystemen, non ferro en dakbedekking

Technische gegevens					
Type	ARY45HFC	ARY60HFC	AUY7TFC	AUY9TFC	AUY12TFC
Nominaal verm. koelen (kW)	12,7	17	2,2	2,8	3,6
Nominaal verm. verwarmen (kW)	13,7	17,6	2,45	3,1	4,1
Luchthoeveelheid (m3/h)	2200	3000	530	530	580
Hoogte (mm)	400	400	235	230	235
Breedte (mm)	1250	1250	570	570	570
Diepte (mm)	800	800	570	570	570
Gewicht (kg)	75	75	18	18	18

Bevestiging

Technische gegevens					
Type	AUY14TFC	AUY18TFC	AUY20TFC	AUY25TFC	AUY30TFC
Nominaal verm. koelen (kW)	4,0	5	5,7	7,1	8,8
Nominaal verm. verwarmen (kW)	4,5	5,45	5,8	7,85	9,1
Luchthoeveelheid (m3/h)	580	640	1000	1100	1200
Hoogte (mm)	230	230	246	246	246
Breedte (mm)	570	570	830	830	830
Diepte (mm)	570	570	830	830	830
Gewicht (kg)	18	18	34	34	34

Luchttechniek

Airconditioning

Technische gegevens					
Type	AUY36TFC	AUY45TFC	AUY54TFC	AWY7TFC	AWY9TFC
Nominaal verm. koelen (kW)	10,5	12,7	14,1	2,2	2,8
Nominaal verm. verwarmen (kW)	10,7	13,7	15,8	2,45	3,1
Luchthoeveelheid (m3/h)	1500	1650	1780	380	480
Hoogte (mm)	296	296	296	270	270
Breedte (mm)	830	830	830	1150	1150
Diepte (mm)	830	830	830	285	285
Gewicht (kg)	40	40	40	16	16

Gereedschap

Art.nr	Specificaties	Lev.nr	Ehd	Prijs	Grp	CC
--------	---------------	--------	-----	-------	-----	----

FUJITSU VRF S-serie multisplit

Fujitsu AOY-S binnenunits

Technische gegevens

Type	AWY12TFC	AWY14TFC	AWY18TFC	AWY24TFC	AWY30TFC
Nominaal verm. koelen (kW)	3,6	4,3	5,4	6,9	8
Nominaal verm. verwarmen (kW)	4,1	4,9	5,6	7,8	8,8
Luchthoeveelheid (m3/h)	600	650	760	900	950
Hoogte (mm)	270	270	270	270	270
Breedte (mm)	1150	1150	1150	1150	1150
Diepte (mm)	285	285	285	285	285
Gewicht (kg)	16	16	16	16	16

Accessoires Fujitsu AOY-S

6661530 Afstandsbediening simple uitvoering UTB-YPA	UTBYPA	stuk	138,00	884	0
6661526 Afstandsbediening met draad UTB-YUB	UTBYUB	stuk	190,00	884	0
6661528 Afstandsbediening infrarood UTB-YSA	UTBYVB	stuk	195,00	884	0
6661524 Afstandsbedieningssensor UTD-R UTB-YSA	UTDRS100	stuk	93,50	884	0
6661532 Centrale afstandsbediening UTB-YCA	UTBYCA	stuk	2341,00	884	1
6661558 PC-bediening (software)	UTRYOTA	stuk	5519,00	884	1
6661560 Transmissie adapter	UTRYTMB	stuk	967,00	884	1
6661562 Service-tool (software)	UTRYSTC	stuk	967,00	884	1
6661504 Koudemiddel verdeelbox UTF-Y90A4A	UTFY90A4A	stuk	2258,00	884	1
6661506 Koudemiddel verdeelbox UTF-Y54A1A	UTFY54A1A	stuk	673,00	884	1
6661508 T-stuk UTR BP90MA	UTRBP90R	stuk	124,00	884	0
6661510 T-stuk UTR BP90TA	UTRBP90A	stuk	110,00	884	0
6661512 T-stuk UTR BP54MA	UTRBP54R	stuk	99,00	884	0
6661514 T-stuk UTR BP54TA	UTRBP54A	stuk	82,50	884	0
6661516 Verdeler UTR HD908R	UTRHD908R	stuk	297,00	884	1
6661518 Verdeler UTR HD908A	UTRHD908A	stuk	245,00	884	1
6661520 Verdeler UTR HD906R	UTRHD906R	stuk	270,00	884	1
6661522 Verdeler UTR HD906A	UTRHD906A	stuk	245,00	884	1
6661564 Netwerk controller Ion-Ether	UTRYLBA	stuk	2547,00	884	1
6661566 Netwerk controller Ion-Ion	UTRYLLA	stuk	2547,00	884	1
6661570 Netwerk connector (single)	UTRYSSA	stuk	1157,00	884	1
6661568 Signaalversterker	UTRYRPC	stuk	1237,00	884	1
7022026 Werkschakelaar IP54 max. 16A 5-polig 400V	7022026	stuk	64,00	864	0
6661096 Aanzuigplenum ARY 7 - 9 2x200 mm 565X216 incl. filter	6661096	stuk	223,00	885	0
6661098 Aanzuigplenum ARY 12 - 18 4x200 mm 857X216 incl. filter	6661098	stuk	242,00	885	0
6661094 Aanzuigplenum VRF ARY 25 - 45 4x200 mm incl. filter	6661094	stuk	223,00	885	0
6661102 Uitblaasplenum ARY 7 - 9 2x200 mm 406X156	6661102	stuk	223,00	885	0
6661104 Uitblaasplenum ARY 12 - 18 3x200 mm 607X156	6661104	stuk	223,00	885	0
6661140 Condenswaterpomp EDC Pacific 1,5 meter kabel elektr. sensor	6661140	stuk	155,00	885	0
6661136 PVC slang diam. 6 mm per m	6661136	mtr	1,89	856	0
6661676 Condenswaterpomp ASY/ AWY koelsignaal peristaltisch	6661676	stuk	243,73	885	0
6661134 PVC verloop 16 - 6 mm	6661134	stuk	6,20	885	0
6661148 Condenswaterpomp met leidinggoot Mini lime wandunits	6661148	stuk	205,00	885	0
8450365 Condenswaterpomp HI-FLOW 2 liter max. 4 mtr. opv. hoogte 230V	860002000	stuk	104,00	885	0
6661136 PVC slang diam. 6 mm per m	6661136	mtr	1,89	856	0

Ketels en
warmtepompen

Warmwatertechniek

Leidingsystemen

Stralingswarmte en
convectieRegeling en
afsluitersPompen en
waterdrukAfvoersystemen,
non ferro en
dakbedekking

Bevestiging

Luchttechniek

Airconditioning

Gereedschap

Art.nr	Specificaties	Lev.nr	Ehd	Prijs	Grp	CC
--------	---------------	--------	-----	-------	-----	----

Koeltechnische hulpstukken

Luxe leidinggoten en hulpstukken

Luxe kunststof montagegoot voor de koelleiding en condenswaterafvoer ten behoeve van een stijlvolle afwerking van uw installatie. De goot is brandveilig, u.v.-bestendig voor binnen- en buitengebruik. Deze professionele leidinggoot heeft een lengte van 2 meter, is ivoorkleurig en leverbaar met een compleet assortiment accessoires.

Leidinggoot per 2 meter

1408002	SD66	prijs per mtr	1408002	mtr	11,75	740	0	
1408004	SD77	prijs per mtr	1408004	mtr	13,25	740	0	
1408006	SD100	prijs per mtr	prijs per m	1408006	mtr	20,50	740	0

Muurafdekkap

1408008	SW66	1408008	stuk	8,00	740	0
1408010	SW77	1408010	stuk	9,20	740	0
1408012	SW100	1408012	stuk	17,50	740	0

Bocht 90 graden (lang vlak)

1408014	SK66	1408014	stuk	8,00	740	0
1408016	SK77	1408016	stuk	9,20	740	0
1408018	SK100	1408018	stuk	17,50	740	0

Bocht 90 graden (kort)

1408020	SCM66	1408020	stuk	6,70	740	0
1408022	SCM77	1408022	stuk	7,70	740	0

Verbindingsstuk

1408026	SJ66	1408026	stuk	2,45	740	0
1408028	SJ77	1408028	stuk	2,96	740	0
1408030	SJ100	1408030	stuk	6,40	740	0

Muurplaatje

1408032	SWC66	1408032	stuk	3,16	740	0
1408034	SWC77	1408034	stuk	3,72	740	0
1408036	SWC100	1408036	stuk	5,20	740	0

Eindstuk

1408038	SEN66	1408038	stuk	4,58	740	0
1408040	SEN77	1408040	stuk	5,80	740	0
1408042	SEN100	1408042	stuk	9,80	740	0

T-stuk

1408044	ST77	1408044	stuk	24,25	740	0
1408046	ST100	1408046	stuk	34,25	740	0

Art.nr	Specificaties	Lev.nr	Ehd	Prijs	Grp	CC
--------	---------------	--------	-----	-------	-----	----

Koeltechnische hulpstukken

Luxe leidinggoten en hulpstukken

Flexibele goot

1408050	SF66 500	1408050	stuk	6,70	740	0
1408052	SF77 500	1408052	stuk	7,70	740	0
1408054	SF100 800	1408054	stuk	15,00	740	0



Ketels en warmtepompen

Tie-rap (per 10 stuks)

1408058	SL300	1408058		8,10	740	0
---------	-------	---------	--	------	-----	---

Warmwatertechniek

Geïsoleerde koelleidingsets

Koelleidingsets worden compleet geleverd met verbindingkabel (overlengte 1 meter) en afgedopte uiteinden.

Koelleidingset

6660056	1/4"-3/8"	type A	lengte 3 m	6660056	35,56	885	0
6661677	1/4"-3/8"	type A	lengte 5 m	6661677	57,89	885	0
6661040	1/4"-3/8"	type A	lengte 8 m	6661040	90,76	885	0
6661042	1/4"-3/8"	type A	lengte 12 m	6661042	133,87	885	0
6661044	1/4"-3/8"	type A	lengte 16 m	6661044	176,97	885	0
6661755	1/4"-3/8"	type A	lengte 25 m	6661755	270,00	885	0
6660067	1/4"-1/2"	type B	lengte 3 m	6660067	42,28	885	0
6661688	1/4"-1/2"	type B	lengte 5 m	6661688	69,09	885	0
6661048	1/4"-1/2"	type B	lengte 8 m	6661048	104,37	885	0
6661050	1/4"-1/2"	type B	lengte 12 m	6661050	154,29	885	0
6661640	1/4"-1/2"	type B	lengte 16 m	6661640	204,20	885	0
6661766	1/4"-1/2"	type B	lengte 25 m	6661766	310,00	885	0
6660078	3/8"-5/8"	type C	lengte 3 m	6660078	52,40	885	0
6661054	3/8"-5/8"	type C	lengte 8 m	6661054	133,87	885	0
6661650	3/8"-5/8"	type C	lengte 12 m	6661650	199,66	885	0
6661652	3/8"-5/8"	type C	lengte 16 m	6661652	265,46	885	0
6661777	3/8"-5/8"	type C	lengte 25 m	6661777	405,00	885	0
6660089	3/8"-3/4"	type D	lengte 3 m	6660089	58,17	885	0
6661660	3/8"-3/4"	type D	lengte 8 m	6661660	140,67	885	0
6661662	3/8"-3/4"	type D	lengte 12 m	6661662	211,01	885	0
6661664	3/8"-3/4"	type D	lengte 16 m	6661664	279,07	885	0
6661788	3/8"-3/4"	type D	lengte 25 m	6661788	425,00	885	0
6661700	1/4"-5/8"	type F	lengte 3 m	6661700	61,83	885	0
6661711	1/4"-5/8"	type F	lengte 8 m	6661711	121,91	885	0
6661722	1/4"-5/8"	type F	lengte 12 m	6661722	181,99	885	0
6661733	1/4"-5/8"	type F	lengte 16 m	6661733	242,07	885	0
6661810	1/4"-5/8"	type F	lengte 25 m	6661810	380,00	885	0

Leidingsystemen

Stralingswarmte en convectie

Regeling en afsluiters

Pompen en waterdruk

Afvoersystemen, non ferro en dakbedekking

STEK koppelingen voor koelleidingen

Flare soldeerverloop incl. trompetring

2924028	FLSD14	1/4"	per stuk	2924028	stuk	2,99	886	0
2924030	FLSD38	3/8"	per stuk	2924030	stuk	3,68	886	0
2924032	FLSD12	1/2"	per stuk	2924032	stuk	4,36	886	0
2924034	FLSD58	5/8"	per stuk	2924034	stuk	5,30	886	0
2924036	FLSD34	3/4"	per stuk	2924036	stuk	7,60	886	0
2924038	FLSD78	7/8"	per stuk	2924038	stuk	20,50	886	1

Bevestiging

Dakdoorvoeren voor koelleidingen

Bestaande uit 4 segmenten die waterdicht op elkaar aangesloten worden. Op de doorvoer voor plat dak kan geen wartel worden toegepast.

Dakdoorvoer set voor koelleiding

1408066	KD80	1408066	stuk	70,00	673	0
1408068	KD100	1408068	stuk	86,50	673	0
1408070	KD130	1408070	stuk	134,00	673	0



Luchttechniek

Airconditioning

Art.nr	Specificaties	Lev.nr	Ehd	Prijs	Grp	CC
--------	---------------	--------	-----	-------	-----	----

Koeltechnische hulpstukken

NMC Insul Coil K plus isolatie

Flexibele isolatie voor commerciële koeling en airconditioningsystemen.

Standaarduitvoering:

- λ = 7000; l = 0,036 W/mK bij 0°C.

- Temperatuurweerstand van - 40°C tot + 105°C.

- Doosformaat is uiterst praktisch 50x50x20 cm met handige afsluitbare deksel.

Flexibele isolatie

8701692	Insul Coil Plus 12/9	31 m	IQTPEE090120	doos	60,50	835	0
8701694	Insul Coil Plus 15/9	27 m	IQTPEE090150	doos	60,50	835	0
8701696	Insul Coil Plus 22/9	19 m	IQTPEE090220	doos	60,50	835	0
8701698	Insul Coil Plus 28/9	14 m	IQTPEE090280	doos	60,50	835	0

Wand- en opstelconsoles

Wandconsole

6661126	WB 140/ 2	max. bel. 140 kg	6661126	stuk	93,50	885	0	
6661128	ST 420/ 100	max. bel. 100 kg	ASY/ARY7-14	6661128	stuk	72,50	885	0

Opstelconsoles set

6661668	80 cm.	AOY7-25 MS AOY19-20	6661668	stuk	34,03	885	0
6661678	133 cm.	AOY30-60 MS AOY24-32	6661678	stuk	54,45	885	0

Condenswaterpompen en hulpstukken

Condenswaterpomp

6661674	ABY	koelsignaal	peristaltisch	6661674	stuk	248,16	673	0
6661676	ASY/ AWY	koelsignaal	peristaltisch	6661676	stuk	243,73	885	0
8450365	HI-FLOW 2 liter	max. 4 mtr. opv. hoogte	230V	860002000	stuk	104,00	885	0
8450370	VCMA20ST	Little giant		8450370	stuk	99,31	805	0
6661140	EDC Pacific	1,5 meter kabel	elektr. sensor	6661140	stuk	155,00	885	0

Condenswaterpomp met leidinggoot

6661148	Mini lime	wandunits	6661148	stuk	205,00	885	0
---------	-----------	-----------	---------	------	--------	-----	---

PVC slang diam. 6 mm

6661136		per m	6661136	mtr	1,89	856	0
---------	--	-------	---------	-----	------	-----	---

PVC slang diam. 10 mm

6661138		per m	6661138	mtr	1,65	783	1
---------	--	-------	---------	-----	------	-----	---

PVC verloop 16 - 6 mm

6661134			6661134	stuk	6,20	885	0
---------	--	--	---------	------	------	-----	---

Flex. condenswaterafvoerslang

6661135	DH16	aansl. 16/18	Lengte 1 mtr.	6661135	stuk	1,52	885	0
---------	------	--------------	---------------	---------	------	------	-----	---

Universeel verloop condensafvoer

6660010	32/25 - 17/10 mm		JESTI DRAIN	stuk	15,95	885	0
---------	------------------	--	-------------	------	-------	-----	---

Beugel

6661137	DH16		6661137	stuk	0,84	885	0
---------	------	--	---------	------	------	-----	---

T-stuk

6661139	DH16		6661139	stuk	6,10	885	0
---------	------	--	---------	------	------	-----	---

Universele schoonmaakmiddelen

MAGIC is een allesreiniger, die dankzij de sublieme samenstelling van hoogwaardige grondstoffen, is uitgegroeid tot de meest geavanceerde industriële allesreiniger die echt probleemloos, zelf de meest hardnekkige vervuiling in een handomdraai oplost.

UNICEPT is een geconcentreerd desinfecteer- en waterbehandelingsmiddel. Het middel kan ingezet worden tegen bacteriën, algen en schimmels en is wettelijk toegelaten onder nummer 12258 N. Het is zeer geschikt voor toepassing op koelblokken van airconditioningsunits en verdamperen. Nadat deze gereinigd zijn met MAGIC allesreiniger en nagespoeld met water kunnen de koelblokken worden ingespoten met UNISEPT, waardoor schimmels en bacteriën worden verwijderd en tegengegaan.

6661129	Magic allesreiniger	1 Liter	6661129	stuk	32,00	885	0
6661131	Unisept desinfecteer	1 Liter	6661131	stuk	48,75	885	0
6661133	Pompnevelspuit	1 Liter	6661133	stuk	40,75	885	0



Art.nr	Specificaties	Lev.nr	Ehd	Prijs	Grp	CC
--------	---------------	--------	-----	-------	-----	----

Koeltechnische hulpstukken

Koeltechnisch gereedschap

RO-CADDY STARTPAKKET II vacuümpomp, dig weegschaal, manometerset 2x, fleshouder, R22/ 407C"

1890878	134a/ 410A	1890878	1890878	1690.20	stuk	1313,00	886	1
---------	------------	---------	---------	---------	------	---------	-----	---

Ketels en
warmtepompen**FLAIRAPPARAAT**

1890889		2224.01			stuk	187,00	886	1
---------	--	---------	--	--	------	--------	-----	---



Warmwatertechniek

Leidingsystemen

Stralingswarmte en
convectieRegeling en
afsluitersPompen en
waterdrukAfvoersystemen,
non ferro en
dakbedekking

Befestiging

Luchttechniek

Airconditioning

Gereedschap



TCAE - THAE 114 + 160
(14 + 64 kW)



TCHE - THHE 105 + 140
(7 + 43 kW)



Waterkoelaggregaten van 3 tot 60 kW
lucht of watergekoeld met single scroll compressor
binnen of buitenopstelling

Condensingunits van 5 tot 40 kW

M I C R O S Y S T E E M



ICROWALL 22 + 44
(5,3 + 2,4 kW)



FREND 10 + 33
(2 + 3,3 kW)



YARDY 15 + 30
(1,3 + 3 kW)



UTC 08 + 40
(4 + 10 kW)

Unit systeem

Ventilator convectoren van 200 tot 15.000 m³/h

U N I T - S Y S T E E M

TXAP 2201 + 2301
(200 + 400 kW)



TDHV 1141 + 21441
(140 + 1.500 kW)



TCAE - THAE 230 + 4260
(30 + 260 kW)



Waterkoelaggregaten van 30 tot 1460 kW
lucht of watergekoeld met scroll, zuiger of
schroefcompressoren
binnen of buitenopstelling

M A C R O S Y S T E E M

Importeur voor Nederland:

ThermoNoord B.V. onderdeel van de Plieger groep

Rhoss is één van Europa's grootste fabrikanten op het gebied van airconditioningapparatuur.

Een moderne fabriek in Noord Italië met 48.000 m² vloeroppervlak staat garant voor de productie van meer dan 10.000 units per jaar. Met een splinternieuw en op 2 na grootste Eurovent gecertificeerd laboratorium in de wereld op het gebied van airconditioning maakt Rhoss het mogelijk units tot 1500 kW te ontwikkelen en te testen. Door de grote productiecapaciteit van Rhoss is het mogelijk de meeste units af fabriek uit voorraad te leveren.



Partners in comforttechniek

Tolhuislaan 7, 8401 GA Gorredijk,
telefoon 0 513 - 46 99 99 fax 0 513 - 46 99 81
www.thermonoord.nl

Rhoss is één van Europa's grootste fabrikanten op het gebied van airconditioningapparatuur. Een moderne fabriek in Noord Italië met 48.000 m2 vloeroppervlak staat garant voor de productie van meer dan 10.000 units per jaar. Met een splinternieuw en op 2 na grootste laboratorium (Eurovent gecertificeerd) in de wereld op het gebied van airconditioning maakt Rhoss het mogelijk units tot 1500 kW te ontwikkelen en te testen. Door de grote productiecapaciteit van Rhoss is het mogelijk de meeste units af fabriek uit voorraad te leveren.



Het leveringsprogramma van Rhoss:

Mircosysteem

Waterkoelaggregaten van 3 tot 60 kW
lucht of watergekoeld met single scroll compressor
binnen of buitenopstelling

Condensingsunits van 5 tot 40 kW

Macrosysteem

Waterkoelaggregaten van 30 tot 1460 kW
lucht of watergekoeld met scroll, zuiger of schroefcompressoren
binnen of buitenopstelling

Unit systeem

Ventilator convectoren van 200 tot 15.000 m3/h

Waterkoelaggregaat voor buitenopstelling luchtgekoeld type TCAE serie Compact

De Rhoss waterkoelaggregaten type TCAE zijn luchtgekoeld en geschikt voor vrije buitenopstelling en voorzien van aluminium omkasting. De aggregaten zijn uitgevoerd met geheel gesloten zuiggasgekoelde scrollcompressor, gesoldeerde platenwisselaar, luchtgekoelde condensor met axiaalventilatoren, schakel-/ regelpaneel met hoofdschakelaar, krachtstroomverdeling, schakel-, regel- en beveiligingsapparatuur. De serie is leverbaar in koel of lucht/ water warmtepomp uitvoering met of zonder geïsoleerd buffervat, circulatiepomp, expansievat, veiligheidsventiel en stromingsbewaking.



Technische gegevens

Type TCAE		105	107	109	114	117	121	126	132	138	150	160	
Koelvermogen*	kW	5,01	6,47	7,94	14,3	17,1	21,1	25,1	32,1	39,5	52,5	63,5	
Opgenomen vermogen	kW	2,34	2,89	3,57	4,88	5,61	7,17	8,91	12,8	14,2	19,2	24,6	
Voeding	V/50/Hz	1 x 230						3 x 400					
Transportgewicht	kg	145	155	157	190	210	270	300	440	570	640	680	
Afmetingen													
hoogte	mm	920	1100	1100	1280	1280	1280	1280	1593	1593	2270	2270	
breedte	mm	825	825	825	1320	1320	1710	1710	1328	1328	968	968	
diepte	mm	550	550	550	525	525	610	610	968	968	1650	1650	
Prijs		Op aanvraag											

*) gekoeld water afkoeltraject 12/7°C, omgevingstemperatuur 35°C en koudemiddel R407C.

Ter voorkoming van bevriezing gedurende de winterperiode kunnen de aggregaten te worden gevuld met een water/ ethyleen-glycol mengsel 70/30%. Hierdoor wordt het genoemde koelvermogen met maximaal ca. 4% gereduceerd.

Waterkoelaggregaat voor binnenopstelling luchtgekoeld type TCCE serie Mini-Q

De Rhoss waterkoelaggregaten type TCCE zijn luchtgekoeld en geschikt voor binnenopstelling en voorzien van aluminium omkasting. De aggregaten zijn uitgevoerd met geheel gesloten zuiggasgekoelde scrollcompressor, gesoldeerde platenwarmtewisselaar, luchtgekoelde condensor met centrifugaalventilatoren, schakel-/ regelpaneel met hoofdschakelaar, krachtstroomverdeling, schakel-, regel- en beveiligingsapparatuur. De serie is leverbaar in koel of lucht/ water warmtepomp uitvoering met of zonder geïsoleerd buffervat, circulatiepomp, expansievat, veiligheidsventiel en stromingsbewaking.



Technische gegevens

Type TCCE		105	107	109
Koelvermogen*	kW	4,88	6,56	8,54
Opgenomen vermogen	kW	2,56	2,89	3,57
Voeding	V/50/Hz	1 x 230		
Transportgewicht	kg	151	161	163
Afmetingen				
hoogte	mm	920	1100	1100
breedte	mm	825	825	825
diepte	mm	550	550	550
Prijs		Op aanvraag		

*) gekoeld water afkoeltraject 12/7°C, omgevingstemperatuur 35°C en koudemiddel R407C.

Ter voorkoming van bevriezing gedurende de winterperiode kunnen de aggregaten te worden gevuld met een water/ ethyleen-glycol mengsel 70/30%. Hierdoor wordt het genoemde koelvermogen met maximaal ca. 4% gereduceerd.

Rhoss Microsysteem

Waterkoelaggregaat voor binnenopstelling watergekoeld type TCHE serie Q-flow

De Rhoss waterkoelaggregaten type TCHE zijn watergekoeld en geschikt voor binnenopstelling. De aggregaten zijn uitgevoerd met geheel gesloten zuiggasgekoelde scrollcompressor, schakel-/regelpaneel met hoofdschakelaar, krachtstroomverdeling, schakel-, regel- en beveiligingsapparatuur. Leverbaar in koel, of water/ water warmtepomp uitvoering.



Technische gegevens

Type TCHE		105	115	120	125	135	140
Koelvermogen*	kW	6,1	12,9	19,0	26,5	35,0	40,8
Opgenomen vermogen	kW	1,85	3,6	5,4	7,4	9,5	10,9
Voeding	V/50/Hz	1 x230		1 x 230 of 3 x 400			
Transportgewicht	kg	157	177	217	232	258	281
Afmetingen							
hoogte	mm	869	869	869	869	869	869
breedte	mm	750	750	750	750	750	750
diepte	mm	567	567	567	567	567	567
Prijs		Op aanvraag					

*) gekoeld water afkoeltraject 12/7°C, condensorwater 30/35°C en koudemiddel R407C.

Ketels en warmtepompen

Warmwatertechniek

Leidingsystemen

Stralingswarmte en convector

Regeling en afsluiters

Pompen en waterdruk

Afvoersystemen, non ferro en dakbedekking

Bevestiging

Luchttechniek

Airconditioning

Gereedschap

Rhoss Macrosysteem

Waterkoelaggregaat luchtgekoeld voor buitenopstelling type TCAE Q-pack serie

De Rhoss waterkoelaggregaten type TCAE zijn luchtgekoeld en geschikt voor vrije buitenopstelling en voorzien van aluminium omkasting. De aggregaten zijn uitgevoerd met 2 of 4 geheel gesloten zuiggasgekoelde scroll- compressoren in 1 of 2 onafhankelijke koudemiddelcircuits, gesoldeerde platenwarmtewisselaar met elektrische verwarming, luchtgekoelde condensor met axiaalventilatoren, schakel-/ regelpaneel met hoofdschakelaar, krachtstroomverdeling, schakel-, regel- en beveiligingsapparatuur. De serie is leverbaar in koel, of lucht/ water warmtepomp uitvoering met of zonder geïsoleerd buffervat, circulatiepomp, expansievat, veiligheidsventiel en stromingsbewaking.



Technische gegevens

Type TCAE		230	235	245	250	260	470	490	4100	4110	4130	4140	4160
Koelvermogen*	kW	31,4	37,6	46,4	53,6	62,9	75,2	91,8	100,1	114,2	136,4	149,8	162,2
Opgenomen vermogen	kW	11,1	13,5	17,5	19,4	22,7	27,7	33,3	36,7	41,7	47,2	50,9	58,2
Voeding	V/50/Hz	3 x 400											
Transportgewicht	kg	450	540	610	620	660	1119	1139	1319	1438	1621	1740	1853
Afmetingen													
hoogte	mm	1730	1730	1730	1730	1730	2210	2210	2210	2210	2250	2250	2250
breedte	mm	1510	1510	2260	2260	2260	2780	2780	2780	2780	3530	3530	3530
diepte	mm	1050	1050	1050	1050	1050	1200	1200	1200	1200	1200	1200	1200
Prijs		Op aanvraag											

*) gekoeld water afkoeltraject 12/7°C, omgevingstemperatuur 35°C en koudemiddel R407C.

Ter voorkoming van bevriezing gedurende de winterperiode kunnen de aggregaten worden gevuld met een water/ ethyleen-glycol mengsel 70/30%. Hierdoor wordt het genoemde koelvermogen met maximaal ca. 4% gereduceerd.

Waterkoelaggregaat luchtgekoeld voor buitenopstelling type TCAE Q-pack serie

De Rhoss waterkoelaggregaten type TCAE zijn luchtgekoeld en geschikt voor vrije buitenopstellingen en voorzien van een poedergecoate omkasting uitgevoerd in RAL 9018. De aggregaten zijn uitgevoerd met 2 in tandems en elk voorzien van 2 geheel gesloten zuiggasgekoelde scroll- compressoren in 2 onafhankelijke koudemiddelcircuits, kruisstroom platenwisselaar, luchtgekoelde condensor met axiaalventilatoren, schakel-/ regelpaneel met hoofdschakelaar, krachtstroomverdeling, schakel-, regel- en beveiligingsapparatuur. De serie is leverbaar in koel, of lucht/ waterwarmtepomp uitvoering met of zonder geïsoleerd buffervat, circulatiepomp, expansievat, veiligheidsventiel en stromingsbewaking.



Technische gegevens

Type TCAE		4155	4180	4205	4235	4260
Koelvermogen*	kW	150,5	174,1	207,3	227,2	253,1
Opgenomen vermogen	kW	55,1	66,2	73,8	84,7	91,8
Voeding	V/50/Hz	3 x 400				
Transportgewicht	kg	1702	1896	2262	2280	2388
Afmetingen						
hoogte	mm	2049	2049	2049	2049	2049
breedte	mm	3797	3797	4902	4902	4902
diepte	mm	2062	2062	2062	2062	2062
Prijs		Op aanvraag				

*) gekoeld water afkoeltraject 12/7°C, omgevingstemperatuur 35°C en koudemiddel R407C.

Ter voorkoming van bevriezing gedurende de winterperiode kunnen de aggregaten worden gevuld met een water/ ethyleen-glycol mengsel 70/30%. Hierdoor wordt het genoemde koelvermogen met maximaal ca. 4% gereduceerd.

Ketels en warmtepompen

Warmwatertechniek

Leidingsystemen

Stralingswarmte en convectie

Regeling en afsluiters

Pompen en waterdruk

Afvoersystemen, non ferro en dakbedekking

Bevestiging

Luchttechniek

Airconditioning

Gereedschap

Rhoss Macrosysteem

Waterkoelaggregaat luchtgekoeld voor buitenopstelling type TCAP Q-power serie

De Rhoss waterkoelaggregaten type TCAP zijn luchtgekoeld en geschikt voor vrije buitenopstelling en voorzien van poedergecoate omkasting uitgevoerd in RAL 9018. De aggregaten zijn uitgevoerd met 2 semi-gesloten zuiggasgekoelde zuig- compressoren in 2 onafhankelijke koudemiddelcircuits, kruisstroom platenwisselaar, luchtgekoelde condensor met axiaalventilatoren, schakel-/ regelpaneel met hoofdschakelaar, krachtstroomverdeling, schakel-, regel- en beveiligingsapparatuur. De serie is leverbaar in koel, of lucht/ water warmtepomp en in standaard of low-noise uitvoering met of zonder geïsoleerd buffervat, circulatiepomp, expansievat, veiligheidsventiel en stromingsbewaking.



Technische gegevens

Type TCAP		2201	2241	2281	2301	4420	4460	4560	4600
Koelvermogen*	kW	201,6	241,8	289,5	309,8	405,4	459,0	567,4	616,8
Opgenomen vermogen	kW	85,2	88,7	118,6	127,8	171,3	177,7	224,6	252
Voeding	V/50/Hz	3 x 400							
Transportgewicht	kg	3430	3780	4230	4260	4120	4800	5690	6000
Afmetingen									
hoogte	mm	2300	2300	2300	2300	2350	2350	2350	2350
breedte	mm	3755	3755	4755	4755	4550	4550	6550	6550
diepte	mm	2325	2325	2325	2325	2325	2325	2325	2325
Prijs		Op aanvraag							

*) gekoeld water afkoeltraject 12/7°C, omgevingstemperatuur 35°C en koudemiddel R407C.

Ter voorkoming van bevriezing gedurende de winterperiode kunnen de aggregaten worden gevuld met een water/ ethyleen-glycol mengsel 70/30%. Hierdoor wordt het genoemde koelvermogen met maximaal ca. 4% gereduceerd.

Waterkoelaggregaat luchtgekoeld voor buitenopstelling type TCAV Q-power serie

De Rhoss waterkoelaggregaten type TCAV zijn luchtgekoeld en geschikt voor vrije buitenopstelling en voorzien van poedergecoate omkasting uitgevoerd in RAL 9018. De aggregaten zijn uitgevoerd met 1, 2 of 4 semi-gesloten zuiggasgekoelde schroef- compressoren in 1, 2 of 4 onafhankelijke koudemiddelcircuits, shell and tube doorstroomkoeler, luchtgekoelde condensor met axiaalventilatoren, schakel-/ regelpaneel met hoofdschakelaar, krachtstroomverdeling, schakel-, regel- en beveiligingsapparatuur. De serie is leverbaar in koeluitvoering en in standaard of low-noise uitvoering met of zonder tankbuffervat met geïsoleerd buffervat, circulatiepomp, expansievat, veiligheidsventiel en stromingsbewaking.



Technische gegevens

Type TCAV		1230	1320	1360	2450	2630	2720	2260	2330	2380	4530	4650	4760
Koelvermogen*	kW	226	318,9	355,9	445,5	627,4	719	256,6	326,9	375,	521,8	648,5	752,6
Opgenomen vermogen	kW	83,7	120	132,7	167	239,6	268,2	95,6	118,5	136,4	193,3	234,6	272,1
Voeding	V/50/Hz	3 x 400											
Transportgewicht	kg	2261	2720	2773	3816	5721	6069	2994	3421	3446	5648	6592	6612
Afmetingen													
hoogte	mm	2350	2350	2350	2350	2350	2350	2350	2350	2350	2350	2350	2350
breedte	mm	2550	3550	3550	4550	6550	6550	3550	3550	3550	6550	6550	6550
diepte	mm	2325	2325	2325	2325	2325	2325	2325	2325	2325	2325	2325	2325
Prijs		Op aanvraag											

*) gekoeld water afkoeltraject 12/7°C, omgevingstemperatuur 35°C en koudemiddel R407C.

Ter voorkoming van bevriezing gedurende de winterperiode kunnen de aggregaten worden gevuld met een water/ ethyleen-glycol mengsel 70/30%. Hierdoor wordt het genoemde koelvermogen met maximaal ca. 4% gereduceerd.

Waterkoelaggregaat watergekoeld voor binnenopstelling type TCHV Q-flow serie

De Rhoss waterkoelaggregaten type TCHV zijn watergekoeld en geschikt voor binnelopstelling. De aggregaten zijn uitgevoerd met 1 of 2 semi-gesloten zuiggasgekoelde schroef-compressoren in 1 of 2 onafhankelijke koudemiddelcircuits, shell and tube doorstroomkoeler, schakel-/ regelpaneel met hoofdschakelaar, krachtstroomverdeling, schakel-, regel- en beveiligingsapparatuur. De serie is leverbaar in standaard of low-noise uitvoering. Levering zonder watergekoelde condensor is ook mogelijk.



Technische gegevens

Type TCHV		1141	1171	1211	1261	1341	1421	1571	1721	2341	2421	2521	2681	2841	21141	21441	
Koelvermogen*kW		140,6	174,2	211,5	263,5	348,3	427,4	561,8	692,2	350,4	418,7	539,1	701,2	848,5	1138,5	1423,4	
Opgenomen verm. kW		35,7	44,1	53,5	66,0	88,6	107,2	143,2	172	88,5	106,8	133,7	177,5	214	284,9	350,6	
Voeding V/50/Hz		3 x 400															
Transportgewicht	kg	1077	1290	1378	1545	1835	2182	2660	2955	2340	2478	2956	3495	3935	5136	5604	
Afmetingen																	
hoogte	mm	1655	1655	1655	1655	2000	1885	1885	1885	1655	1655	1695	1695	1695	1695	1695	
breedte	mm	2464	2506	2707	3037	3152	3163	3203	3223	3097	3167	3452	3509	3543	4030	4141	
diepte	mm	830	830	830	830	830	1130	1130	1130	1305	1305	1294	1294	1302	1302	1302	
Prijs		Op aanvraag															

Ketels en warmtepompen

Warmwatertechniek

Leidingsystemen

Stralingswarmte en convectie

Regeling en afsluiters

Pompen en waterdruk

Afvoersystemen, non ferro en dakbedekking

Bevestiging

Luchttechniek

Airconditioning

Gereedschap

Art.nr	Specificaties	Lev.nr	Ehd	Prijs	Grp	CC	
Luchtzijdige hulpstukken							
Luchtzijdige hulpstukken							
Aanzuigplenum							
6661096	ARY 7 - 9	2x200 mm 565X216	incl. filter	6661096	stuk	223,00	885 0
6661098	ARY 12 - 18	4x200 mm 857X216	incl. filter	6661098	stuk	242,00	885 0
6661095	ARY 25 - 45	4x200 mm 1015X240	incl. filter	6661095	stuk	222,35	885 0
Aanzuigplenum VRF							
6661094	ARY 25 - 45	4x200 mm	incl. filter	6661094	stuk	223,00	885 0
Uitblaasplenum							
6661102	ARY 7 - 9	2x200 mm 406X156		6661102	stuk	223,00	885 0
6661104	ARY 12 - 18	3x200 mm 607X156		6661104	stuk	223,00	885 0
Uitblaasset compleet							
6660023	3xPS/SPK4 288	3xbox 3xvolumereg.		6660023	stuk	614,92	885 0
Plafondrooster 595x595							
6660034	PS/SPK4 288	150 m3/h max.		6660034	stuk	59,00	885 0
6661080	PS/SPK4 363	350 m3/h max.		6661080	stuk	69,50	885 0
6661086	PS/SPK4 438	625 m3/h max.		6661086	stuk	76,50	885 0
6661106	PS/SPK4 513	950 m3/h max.		6661106	stuk	84,50	885 0
Wervelrooster 595x595							
6660001	PS/RWRN 200	275 m3/h max.		6660001	stuk	42,25	885 0
Geperforeerd rooster 595x595							
6660012	PS/PPMB 200	500 m3/h max.		6660012	stuk	101,00	885 0
6661120	PS/PP 595	1700 m3/h max.		6661120	stuk	28,00	885 0
Geïsoleerde Fenol plenumbox							
6661088	(20mm)	288/363/438		6661088	stuk	92,00	885 0
6660045	(20mm)	513		6660045	stuk	129,00	885 0
Volumeregelaar							
6661082	KDM200			6661082	stuk	19,50	885 0
Verbindingsstuk voor hulpstukken							
6661058				6661058	stuk	2,06	885 0
Afblindeksel 200mm							
6661084				6661084	stuk	3,19	885 0
Flexibele slang							
6661092	SONOFLEX-25	10 m		6661092	stuk	67,00	885 0
Klemband							
6661090	60-215			6661090	stuk	0,82	885 0

Ketels en
warmtepompen

Warmwatertechniek

Leidingsystemen

Stralingswarmte en
convectieRegeling en
afsluitersPompen en
waterdrukAfvoersystemen,
non ferro en
dakbedekking

Bevestiging

Luchttechniek

Airconditioning

Gereedschap

RHOSS ventilator convectoren

RHOSS ventilator convectoren serie IDROWALL

Rhoss ventilator convector model Idrowall

- hoog aan de wandmodel (high wall)
- fraaie vormgeving
- koelvermogen van 1,3 t/m 2,5 kW
- verwarmingsvermogen van 3,7 t/m 5,5 kW
- infrarood of kabelafstandsbediening
- master-slave functie tot 5 units

Prijsopgave accessoires als los meegeleverd, gemonteerd op aanvraag.

Voor alle Rhoss ventilator convectoren gelden de volgende uitgangswaarden:

Het genoemde koelvermogen is gebaseerd ruimtetemperatuur 27°C db.; 19°C nb. - watertemperatuur 7/12°C; maximale luchthoeveelheid.

Ventilator convector wandmodel incl. 3-wegklep

8507404 22	1,32 kW 415 m3/h	230V	V1151	stuk	687,00	886	1
8507406 33	1,95 kW 470 m3/h	230V	V1160	stuk	713,00	886	1
8507408 44	2,48 kW 575 m3/h	230V	V1155	stuk	755,00	886	1



Technische gegevens			
Type	22	33	44
Koelvermogen (kW)	1,32	1,95	2,48
Koelvermogen voelbaar (kW)	1,10	1,55	2,00
Luchthoeveelheid (m3/h)	415	470	575
Voeding (V/50Hz)	230	230	230
Hoogte (mm)	280	280	280
Breedte (mm)	960	960	960
Diepte (mm)	180	180	180
Gewicht (kg)	12	12	12
Max. opgenomen vermogen (kW)	0,025	0,028	0,039
Max. opgenomen stroom (A)	0,11	0,13	0,19

Accessoires IDROWALL

8507410 Kabel afstandsbediening KPCM	E500200280	stuk	60,00	886	1
8507412 Infrarood afstandsbediening KTCM	E500200290	stuk	60,00	886	1
8507414 Aansluitset compleet KVDF	E500200250	stuk	78,00	886	1

RHOSS ventilator convectoren serie FREND

Rhoss ventilator convector model Frend

- elegant ontwerp
- horizontale of verticale uitvoering
- laag geluidsniveau
- uitgebreide keuze uit regelapparatuur (wand of inbouw)
- diverse accessoires leverbaar

Prijsopgave accessoires als los meegeleverd, gemonteerd op aanvraag.

Voor alle Rhoss ventilator convectoren gelden de volgende uitgangswaarden:

Het genoemde koelvermogen is gebaseerd ruimtetemperatuur 27°C db.; 19°C nb. - watertemperatuur 7/12°C; maximale luchthoeveelheid.

Ventilator convector wandmodel verticale uitv.

8507322 MVP 23 2-pijps	2,15 kW 370 m3/h	230V	V92	stuk	403,00	886	1
8507326 MVP 33 2-pijps	2,9 kW 490 m3/h	230V	V94	stuk	475,00	886	1

Technische gegevens		
Type	MVP23	MVP33
Koelvermogen (kW)	2,15	2,90
Koelvermogen voelbaar (kW)	1,65	2,20
Luchthoeveelheid (m3/h)	370	490
Voeding (V/50Hz)	230	230
Hoogte (mm)	450	450
Breedte (mm)	990	1215
Diepte (mm)	175	175
Gewicht (kg)	15	18
Max. opgenomen vermogen (kW)	0,033	0,036
Max. opgenomen stroom (A)	0,15	0,16

Accessoires FREND

8507782 RT. toerenregelaar z/w inbouw KTA	E925078260	stuk	35,50	886	1
---	------------	------	-------	-----	---

Art.nr Specificaties Lev.nr Ehd Prijs Grp CC

RHOSS ventilator convectoren

Accessoires FREND

8507920	Rt-toerenregelaar zomer/winter schak. opbouw	E925070320	stuk	93,00	886	0
8507786	RT. toerenregelaar z/w opbouw KTCV2	E925070310	stuk	63,00	886	1
8507794	Digitale regelaar incl. printplaat KCM	E925078280	stuk	108,00	886	1
8507398	Open/dicht klepmodule KMV	E925078020	stuk	55,00	886	1
8507376	3-wegklep open/dicht 2-pijps KV3 13 23 33	E928010020	stuk	154,00	886	1
8507384	Opvangbak condens tbv MVP KVAV	E928009090	stuk	43,50	886	1

RHOSS ventilator convectoren serie YARDY MVP

Rhoss ventilator convector model Yardy

- mooi door eenvoud en kleurstelling
- horizontale of verticale uitvoering
- vrijhangend of inbouw uitvoering
- ook leverbaar in COP uitvoering geschikt voor plenum en kanalen
- koelvermogen van 1 t/m 7 kW
- verwarmingsvermogen van 2,2 t/m 16,3 kW
- laag geluidsniveau
- uitgebreide keuze uit regelapparatuur (wand of inbouw)
- diverse accessoires leverbaar

Prijsopgave accessoires als los meegeleverd, gemonteerd op aanvraag.

Voor alle Rhoss ventilator convectoren gelden de volgende uitgangswaarden:

Het genoemde koelvermogen is gebaseerd ruimtetemperatuur 27°C db.; 19°C nb. - watertemperatuur 7/12°C; maximale luchthoeveelheid.

Ventilator convector wandmodel verticale uitv.

8507436	MVP 15 2-pijps	1,10 kW 209 m3/h	230V	V2048	stuk	313,00	886	1
8507438	MVP 20 2-pijps	1,71 kW 288 m3/h	230V	V2049	stuk	328,00	886	1
8507440	MVP 22 2-pijps	1,92 kW 339 m3/h	230V	V2342	stuk	349,00	886	1
8507442	MVP 25 2-pijps	2,42 kW 484 m3/h	230V	V2050	stuk	385,00	886	1
8507444	MVP 35 2-pijps	2,96 kW 547 m3/h	230V	V2051	stuk	383,00	886	1
8507446	MVP 40 2-pijps	3,61 kW 676 m3/h	230V	V2052	stuk	407,00	886	1
8507448	MVP 45 2-pijps	3,61 kW 681 m3/h	230V	V1712	stuk	422,00	886	1
8507450	MVP 55 2-pijps	5,23 kW 1077 m3/h	230V	V2053	stuk	443,00	886	1
8507452	MVP 65 2-pijps	6,34 kW 1235 m3/h	230V	V2054	stuk	463,00	886	1
8507454	MVP 75 2-pijps	7,19 kW 1480 m3/h	230V	V2055	stuk	552,00	886	1



RHOSS ventilator convectoren serie YARDY MVT

Ventilator convector wandmodel verticale uitv. incl. aanzuigrooster

8507458	MVT 15 2-pijps	1,10 kW 209 m3/h	230V	V2056	stuk	317,00	886	1
8507460	MVT 20 2-pijps	1,71 kW 288 m3/h	230V	V2057	stuk	333,00	886	1
8507462	MVT 22 2-pijps	1,92 kW 339 m3/h	230V	V2343	stuk	348,00	886	1
8507464	MVT 25 2-pijps	2,42 kW 484 m3/h	230V	V2058	stuk	390,00	886	1
8507466	MVT 35 2-pijps	2,96 kW 547 m3/h	230V	V2059	stuk	385,00	886	1
8507468	MVT 40 2-pijps	3,61 kW 676 m3/h	230V	V2060	stuk	418,00	886	1
8507470	MVT 45 2-pijps	4,12 kW 681 m3/h	230V	V2061	stuk	427,00	886	1
8507472	MVT 55 2-pijps	5,23 kW 1077 m3/h	230V	V2062	stuk	453,00	886	1
8507474	MVT 65 2-pijps	6,34 kW 1235 m3/h	230V	V2063	stuk	479,00	886	1
8507476	MVT 75 2-pijps	7,19 kW 1480 m3/h	230V	V2064	stuk	573,00	886	1



RHOSS ventilator convectoren serie YARDY MOP

Ventilator convector plafondmodel horizontale uitv.

8507480	MOP 15 2-pijps	1,10 kW 209 m3/h	230V	V2065	stuk	339,00	886	1
8507482	MOP 20 2-pijps	1,71 kW 288 m3/h	230V	V2066	stuk	365,00	886	1
8507484	MOP 22 2-pijps2	1,92 kW 339 m3/h	230V	V2344	stuk	396,00	886	1
8507486	MOP 25 2-pijps	2,42 kW 484 m3/h	230V	V2067	stuk	432,00	886	1
8507488	MOP 35 2-pijps	2,96 kW 547 m3/h	230V	V2068	stuk	427,00	886	1
8507490	MOP 40 2-pijps	3,61 kW 676 m3/h	230V	V2069	stuk	473,00	886	1
8507492	MOP 45 2-pijps	4,12 kW 681 m3/h	230V	V2070	stuk	463,00	886	1
8507494	MOP 55 2-pijps	5,23 kW 1077 m3/h	230V	V2071	stuk	484,00	886	1
8507496	MOP 65 2-pijps	6,34 kW 1235 m3/h	230V	V2072	stuk	520,00	886	1
8507498	MOP 75 2-pijps	7,19 kW 1480 m3/h	230V	V2073	stuk	610,00	886	1



RHOSS ventilator convectoren serie YARDY MOT

Ventilator convector plafondmodel horizontale uitv. incl. aanzuigrooster

8507502	MOT 15 2-pijps	1,10 kW 209 m3/h	230V	V2074	stuk	334,00	886	1
8507504	MOT 20 2-pijps	1,71 kW 288 m3/h	230V	V2075	stuk	349,00	886	1
8507506	MOT 22 2-pijps	1,92 kW 339 m3/h	230V	V2345	stuk	365,00	886	1
8507508	MOT 25 2-pijps	2,42 kW 484 m3/h	230V	V2076	stuk	438,00	886	1
8507510	MOT 35 2-pijps	2,96 kW 547 m3/h	230V	V2077	stuk	432,00	886	1
8507512	MOT 40 2-pijps	3,61kW 676 m3/h	230V	V2078	stuk	469,00	886	1
8507514	MOT 45 2-pijps	4,12 kW 681 m3/h	230V	V2079	stuk	458,00	886	1
8507516	MOT 55 2-pijps	5,23 kW 1077 m3/h	230V	V2080	stuk	484,00	886	1
8507518	MOT 65 2-pijps	6,34 kW 1235 m3/h	230V	V2081	stuk	542,00	886	1
8507520	MOT 75 2-pijps	7,19 kW 1480 m3/h	230V	V2082	stuk	662,00	886	1



RHOSS ventilator convectoren

RHOSS ventilator convectoren serie YARDY MOT

Type	Technische gegevens				
	15	20	22	25	35
Koelvermogen (kW)	1,1	1,71	1,92	2,42	2,96
Koelvermogen voelbaar (kW)	0,86	1,25	1,51	1,94	2,30
Luchthoeveelheid (m3/h)	209	288	339	484	547
Voeding (V/50Hz)	230	230	230	230	230
Hoogte (mm)	570	570	570	570	570
Breedte (mm)	700	800	800	1000	1000
Diepte (mm)	220	220	220	220	220
Gewicht (kg)	25	31	31	38	39
Max. opgenomen vermogen (kW)	0,032	0,030	0,038	0,045	0,054
Max. opgenomen stroom (A)					

Type	Technische gegevens				
	40	45	55	65	75
Koelvermogen (kW)	3,61	4,12	5,23	6,34	7,19
Koelvermogen voelbaar (kW)	2,80	3,00	4,3	4,98	5,91
Luchthoeveelheid (m3/h)	676	681	1077	1235	1480
Voeding (V/50Hz)	230	230	230	230	230
Hoogte (mm)	570	570	570	570	570
Breedte (mm)	1200	1200	1500	1500	1500
Diepte (mm)	220	220	220	220	220
Gewicht (kg)	43	44	53	55	57
Max. opgenomen vermogen (kW)	0,072	0,07	0,115	0,161	0,184
Max. opgenomen stroom (A)					

RHOSS ventilator convectoren serie YARDY IVP

Ventilator convector inbouwmodel verticale uitv. boven uitbl.

8507524 IVP 15 2-pijps	1,10 kW 209 m3/h	230V	V2083	stuk	271,00	886	1
8507528 IVP 22 2-pijps	1,92 kW 339 m3/h	230V	V2346	stuk	313,00	886	1
8507530 IVP 25 2-pijps	2,42 kW 484 m3/h	230V	V2085	stuk	344,00	886	1
8507532 IVP 35 2-pijps	2,96 kW 547 m3/h	230V	V2086	stuk	342,00	886	1
8507534 IVP 40 2-pijps	3,61 kW 676 m3/h	230V	V2087	stuk	372,00	886	1
8507536 IVP 45 2-pijps	4,12 kW 681 m3/h	230V	V2088	stuk	365,00	886	1
8507538 IVP 55 2-pijps	5,23 kW 1077 m3/h	230V	V2089	stuk	401,00	886	1
8507540 IVP 65 2-pijps	6,34 kW 1235 m3/h	230V	V2090	stuk	438,00	886	1
8507542 IVP 75 2-pijps	7,19 kW 1480 m3/h	230V	V2091	stuk	523,00	886	1

RHOSS ventilator convectoren serie YARDY IVF

Ventilator convector inbouwmodel verticale uitv. zij uitblaas

8507546 IVF 15 2-pijps	1,10 kW 209 m3/h	230V	V2092	stuk	277,00	886	1
8507548 IVF 20 2-pijps	1,71 kW 288 m3/h	230V	V2093	stuk	299,00	886	1
8507550 IVF 22 2-pijps	1,92 kW 339 m3/h	230V	V2347	stuk	319,00	886	1
8507552 IVF 25 2-pijps	2,42 kW 484 m3/h	230V	V2094	stuk	349,00	886	1
8507554 IVF 35 2-pijps	2,96 kW 547 m3/h	230V	V2095	stuk	349,00	886	1
8507556 IVF 40 2-pijps	3,61 kW 676 m3/h	230V	V2096	stuk	377,00	886	1
8507558 IVF 45 2-pijps	4,12 kW 681 m3/h	230V	V2097	stuk	371,00	886	1
8507560 IVF 55 2-pijps	5,23 kW 802 m3/h	230V	V2098	stuk	408,00	886	1
8507562 IVF 65 2-pijps	6,34 kW 1235 m3/h	230V	V2099	stuk	444,00	886	1
8507564 IVF 75 2-pijps	7,19 kW 1480 m3/h	230V	V2100	stuk	528,00	886	1

RHOSS ventilator convectoren serie YARDY IOP

Ventilator convector inbouwmodel horizontale uitv.

8507568 IOP 15 2-pijps	1,10 kW 209 m3/h	230V	V2101	stuk	281,00	886	1
8507570 IOP 20 2-pijps	1,71 kW 288 m3/h	230V	V2103	stuk	291,00	886	1
8507574 IOP 25 2-pijps	2,42 kW 484 m3/h	230V	V2104	stuk	354,00	886	1
8507576 IOP 35 2-pijps	2,96 kW 547 m3/h	230V	V2105	stuk	339,00	886	1
8507578 IOP 40 2-pijps	3,61 kW 676 m3/h	230V	V2106	stuk	375,00	886	1
8507580 IOP 45 2-pijps	4,12 kW 681 m3/h	230V	V2107	stuk	375,00	886	1
8507582 IOP 55 2-pijps	5,23 kW 1077 m3/h	230V	V2108	stuk	417,00	886	1
8507584 IOP 65 2-pijps	6,34 kW 1235 m3/h	230V	V2109	stuk	448,00	886	1
8507586 IOP 75 2-pijps	7,19 kW 1480 m3/h	230V	V2110	stuk	521,00	886	1



Art.nr Specificaties Lev.nr Ehd Prijs Grp CC

RHOSS ventilator convectoren

RHOSS ventilator convectoren serie YARDY IOP

Technische gegevens					
Type	15	25	35	40	
Koelvermogen (kW)	1,10	1,71	2,42	2,96	3,61
Koelvermogen voelbaar (kW)	0,86	1,25	1,94	2,30	2,80
Luchthoeveelheid (m ³ /h)	209	288	484	547	676
Voeding (V/50Hz)	230	230	230	230	230
Hoogte (mm)	212	212	212	212	212
Breedte (mm)	450	550	750	750	950
Diepte (mm)	545	545	545	545	545
Gewicht (kg)	22	28	35	36	39
Max. opgenomen vermogen (kW)	0,032	0,03	0,045	0,054	0,072
Max. opgenomen stroom (A)					

Technische gegevens					
Type	45	55	65	75	
Koelvermogen (kW)	4,12	5,23	6,34	7,19	
Koelvermogen voelbaar (kW)	3,00	4,30	4,98	5,91	
Luchthoeveelheid (m ³ /h)	681	1077	1235	1480	
Voeding (V/50Hz)	230	230	230	230	
Hoogte (mm)	212	212	212	212	
Breedte (mm)	950	1250	1250	1250	
Diepte (mm)	545	545	545	545	
Gewicht (kg)	40	48	50	52	
Max. opgenomen vermogen (kW)	0,070	0,115	0,161	0,184	
Max. opgenomen stroom (A)					

RHOSS ventilator convectoren serie YARDY COP

Ventilator convector inbouwmodel horizontale uitv. geschikt voor kanalen

8507590 COP 33 2-pijps	3,46 kW 695 m ³ /h	230V	V2111	stuk	365,00	886	1
8507592 COP 44 2-pijps	5,38 kW 970 m ³ /h	230V	V2112	stuk	386,00	886	1
8507594 COP 66 2-pijps	6,17 kW 1195 m ³ /h	230V	V2113	stuk	461,00	886	1

Technische gegevens				
Type	COP33	COP44	COP66	
Koelvermogen (kW)	3,46	5,38	6,17	
Koelvermogen voelbaar (kW)	2,74	4,13	4,92	
Luchthoeveelheid (m ³ /h)	695	970	1195	
Voeding (V/50Hz)	230	230	230	
Hoogte (mm)	212	212	212	
Breedte (mm)	750	950	1250	
Diepte (mm)	545	545	545	
Gewicht (kg)	35	40	52	
Max. opgenomen vermogen (kW)	0,09	0,160	0,184	
Max. opgenomen stroom (A)	0,45	0,75	0,75	

Accessoires YARDY

8507596 Warmwaterbatterij KB4 15	E928003070	stuk	53,00	886	1
8507598 Warmwaterbatterij KB4 20 BRIO 25 YARDY	E928003080	stuk	56,00	886	1
8507600 Warmwaterbatterij KB4 25/30 BRIO 30/41 YARDY	E928003090	stuk	68,00	886	1
8507602 Warmwaterbatterij KB4 35/40 BRIO 45/50 YARDY	E928004000	stuk	70,00	886	1
8507604 Warmwaterbatterij KB4 50-70 BRIO 60-80 YARDY	E928004010	stuk	85,00	886	1
8507606 Elektr. verw.batt. KRER 0,5 kW 15	E925078740	stuk	181,00	886	1
8507608 Elektr. verw.batt. KRER 0,5 kW 20 BRIO 25 YARDY	E925078750	stuk	183,00	886	1
8507610 Elektr. verw.batt. KRER 1,0 kW 25/30 BRIO 30/41 YARDY	E925078760	stuk	195,00	886	1
8507612 Elektr. verw.batt. KRER 2,0 kW 35/40 BRIO 45/50 YARDY	E925078770	stuk	202,00	886	1
8507614 Elektr. verw.batt. KRER 3,0 kW 50-70 BRIO 60-90 YARDY	E925078780	stuk	214,00	886	1
8507616 Hulp condensbak tbv MVP MVT IVP IVF KVAV	E928001090	stuk	10,25	886	1
8507620 Kleppensectie tbv MVP handbediend KS 15	E928005020	stuk	54,00	886	1
8507622 Kleppensectie tbv MVP handbediend KS 20 BRIO 25 YARDY	E928005030	stuk	56,00	886	1
8507624 Kleppensectie tbv MVP handbediend KS 25/30 BRIO 30/41 YARDY	E928005040	stuk	60,00	886	1
8507626 Kleppensectie tbv MVP handbediend KS 35/40 BRIO 45/50 YARDY	E928005050	stuk	63,00	886	1
8507628 Kleppensectie tbv MVP handbediend KS 50-70 BRIO 60-90 YARDY	E928005060	stuk	66,00	886	1
8507630 Kleppensectie tbv MVP motorbediend KSM 15	E928005070	stuk	217,00	886	1

Art.nr	Specificaties	Lev.nr	Ehd	Prijs	Grp	CC
RHOSS ventilator convectoren						
Accessoires YARDY						
Ketels en warmtepompen	8507632	Kleppensectie tbv MVP motorbediend KSM 20 BRIO 25 YARDY	E928005080	stuk	222,00	886 1
	8507634	Kleppensectie tbv MVP motorbediend KSM 25/30 BRIO 30/41 YARDY	E928005090	stuk	232,00	886 1
	8507636	Kleppensectie tbv MVP motorbediend KSM 35/40 BRIO 45/50 YARDY	E928006000	stuk	236,00	886 1
	8507638	Kleppensectie tbv MVP motorbediend KSM 50-70 BRIO 60-90 YARDY	E928006010	stuk	238,00	886 1
Warmwatertechniek	8507640	Kogelafsluiters 2-pijpssysteem KVD2	E928001060	stuk	45,50	886 1
	8507642	Kogelafsluiters 2-pijpssysteem KVD4	E928001070	stuk	79,00	886 1
	8507644	3-wegklep open/dicht 2-pijps KE2 15-35 BRIO 15-45 YARDY	E928000980	stuk	116,00	886 1
	8507646	Open/dicht 3-wegklep 2-pijps KE2 40-70 BRIO 50-90 YARDY	E928000990	stuk	121,00	886 1
	8507648	Open/dicht 3-wegklep 4-pijps KE4 15-35 BRIO 15-45 YARDY	E928001020	stuk	207,00	886 1
	8507650	Open/dicht 3-wegklep 4-pijps KE4 40-70 BRIO 50-90 YARDY	E928001030	stuk	225,00	886 1
	8507652	Open/dicht 3-wegklep vert. 2-pijps KEVD2V 15-35 BRIO 15-45 YARDY	E928010140	stuk	166,00	886 1
	8507654	Open/dicht 3-wegklep vert. 2-pijps KEVD2V 40-70 BRIO 50-90 YARDY	E928010150	stuk	287,00	886 1
	8507656	Open/dicht 3-wegklep horiz. 2-pijps KEVD20 15/45	E928010160	stuk	166,00	886 1
	8507658	Open/dicht 3-wegklep horiz. 2-pijps KEVD20 40-70 BRIO 50-90 YARDY	E928010170	stuk	287,00	886 1
Leidingsystemen	8507660	Open/dicht 3-wegklep vert. 4-pijps KEVD4V 15-35 BRIO 15-45 YARDY	E928010180	stuk	307,00	886 1
	8507662	Open/dicht 3-wegklep vert. 4-pijps KEVD4V 40-70 BRIO 50-90 YARDY	E928010190	stuk	321,00	886 1
	8507666	Open/dicht 3-wegklep hor. 4-pijps KEVD4H 40-70 BRIO 50-90 YARDY	E928010210	stuk	321,00	886 1
	8507668	Achter/ onderpaneel KSV MVT/MVT 15	E928006020	stuk	26,50	886 1
Stralingswarmte en convectie	8507670	Achter/ onderpaneel KSV MVT/MVT 25	E928006030	stuk	27,50	886 1
	8507672	Achter/ onderpaneel KSV MVT/MVT 30/41	E928006040	stuk	31,50	886 1
	8507674	Achter/ onderpaneel KSV MVT/MVT 45/50	E928006050	stuk	35,50	886 1
	8507676	Achter/ onderpaneel KSV MVT/MVT 60/90	E928006060	stuk	42,50	886 1
	8507678	Achter/ onderpaneel KPP MOT 15	E928007020	stuk	27,50	886 1
	8507680	Achter/ onderpaneel KPP MOT 25	E928007030	stuk	30,50	886 1
	8507682	Achter/ onderpaneel KPP MOT 30/41	E928007040	stuk	32,50	886 1
	8507684	Achter/ onderpaneel KPP MOT 45/50	E928007050	stuk	37,50	886 1
	8507686	Achter/ onderpaneel KPP MOT 60/90	E928007060	stuk	44,50	886 1
	8507688	Achter/ onderpaneel met grill KPPG MOP 15	E928006070	stuk	47,50	886 1
Regeling en afsluiters	8507690	Achter/ onderpaneel met grill KPPG MOP 25	E928006080	stuk	63,00	886 1
	8507692	Achter/ onderpaneel met grill KPPG MOP 30/41	E928006090	stuk	74,00	886 1
	8507694	Achter/ onderpaneel met grill KPPG MOP 45/50	E928007000	stuk	94,00	886 1
	8507696	Achter/ onderpaneel met grill KPPG MOP 60/90	E928007010	stuk	116,00	886 1
Pompen en waterdruk	8507698	Opstelconsole tbv MVP KPC MVP	E928010010	stuk	33,50	886 1
	8507700	Uitblaasstuk recht KRDM 15	E928000620	stuk	22,25	886 1
	8507702	Uitblaasstuk recht KRDM 25	E928000550	stuk	25,25	886 1
	8507704	Uitblaasstuk recht KRDM 30/41	E928000560	stuk	27,50	886 1
	8507706	Uitblaasstuk recht KRDM 45/50	E928000570	stuk	28,50	886 1
	8507708	Uitblaasstuk recht KRDM 60/90	E928000580	stuk	29,50	886 1
	8507710	Uitblaasstuk 90graden KR9M 15	E928000610	stuk	49,50	886 1
	8507712	Uitblaasstuk 90graden KR9M 25	E928000510	stuk	50,50	886 1
	8507714	Uitblaasstuk 90graden KR9M 30/41	E928000520	stuk	55,00	886 1
	8507716	Uitblaasstuk 90graden KR9M 45/50	E928000530	stuk	56,00	886 1
Afvoersystemen, non ferro en dakbedekking	8507718	Uitblaasstuk 90graden KR9M 60/90	E928000540	stuk	59,00	886 1
	8507720	Aanzuigstuk 90graden KR9A 15	E928000680	stuk	39,50	886 1
	8507722	Aanzuigstuk 90graden KR9A 25	E928000690	stuk	40,50	886 1
	8507724	Aanzuigstuk 90graden KR9A 30/41	E928000700	stuk	42,50	886 1
Bevestiging	8507726	Aanzuigstuk 90graden KR9A 45/50	E928000710	stuk	43,50	886 1
	8507728	Aanzuigstuk 90graden KR9A 60/90	E928000720	stuk	47,50	886 1
	8507730	Aanzuig/ uitblaas telesectie KRTM 15	E928000600	stuk	25,25	886 1
	8507732	Aanzuig/ uitblaas telesectie KRTM 25	E928000470	stuk	26,50	886 1
	8507734	Aanzuig/ uitblaas telesectie KRTM 30/41	E928000480	stuk	27,50	886 1
	8507736	Aanzuig/ uitblaas telesectie KRTM 45/50	E928000490	stuk	28,50	886 1
	8507738	Aanzuig/ uitblaas telesectie KRTM 60/90	E928000500	stuk	30,50	886 1
	8507740	Rooster met filter KGF 15	E928008070	stuk	47,50	886 1
	8507742	Rooster met filter KGF 25	E928008080	stuk	58,00	886 1
	8507744	Rooster met filter KGF 30/41	E928008090	stuk	69,00	886 1
Luchttechniek	8507746	Rooster met filter KGF 45/50	E928009000	stuk	81,00	886 1
	8507748	Rooster met filter KGF 60/90	E928009010	stuk	96,00	886 1
	8507750	Rooster KG 15	E928010310	stuk	47,50	886 1
	8507752	Rooster KG 25	E928010320	stuk	58,00	886 1
Airconditioning	8507754	Rooster KG 30/41	E928010330	stuk	69,00	886 1
	8507756	Rooster KG 45/50	E928010340	stuk	81,00	886 1
	8507758	Rooster KG 60/90	E928010350	stuk	96,00	886 1
	8507760	Uitblaaspaneel KPLV IVF 15	E928007070	stuk	111,00	886 1
	8507762	Uitblaaspaneel KPLV IVF 25	E928007080	stuk	123,00	886 1
	8507764	Uitblaaspaneel KPLV IVF 30/41	E928007090	stuk	160,00	886 1
	8507766	Uitblaaspaneel KPLV IVF 45/50	E928008000	stuk	187,00	886 1
	8507768	Uitblaaspaneel KPLV IVF 60/90	E928008010	stuk	245,00	886 1
Gereedschap	8507770	Uitblaaspaneel KPLO IOP 15	E928008020	stuk	101,00	886 1
	8507772	Uitblaaspaneel KPLO IOP 25	E928008030	stuk	117,00	886 1

Art.nr	Specificaties	Lev.nr	Ehd	Prijs	Grp	CC
RHOSS ventilator convectoren						
Accessoires YARDY						
8507774	Uitblaaspaneel KPLO IOP 30/41	E928008040	stuk	152,00	886	1
8507776	Uitblaaspaneel KPLO IOP 45/50	E928008050	stuk	179,00	886	1
8507778	Uitblaaspaneel KPLO IOP 60/90	E928008060	stuk	236,00	886	1
8507800	Inlaatplenum 2x 160mm KPAF 33	E928000950	stuk	60,00	886	1
8507802	Inlaatplenum 3x 160mm KPAF 44	E928000960	stuk	72,00	886	1
8507804	Inlaatplenum 3x 160mm KPAF 66	E928000970	stuk	91,00	886	1
8507806	Uitblaasplenum 2x 160mm KPM 33	E928000650	stuk	72,00	886	1
8507808	Uitblaasplenum 3x 160mm KPM 44	E928000660	stuk	90,00	886	1
8507810	Uitblaasplenum 3x 160mm KPM 66	E928000670	stuk	105,00	886	1
8507780	Toerenregelaar inbouw KC MVP MVT	E925078250	stuk	15,25	886	1
8507782	RT. toerenregelaar z/w inbouw KTA	E925078260	stuk	35,50	886	1
8507784	Toerenregelaar opbouw KCV2	E925070300	stuk	26,50	886	1
8507786	RT. toerenregelaar z/w opbouw KTCV2	E925070310	stuk	63,00	886	1
8507788	RT. toerenregelaar auto. z/w opbouw KTCVA	E925070340	stuk	75,00	886	1
8507790	RT. toerenregelaar auto. elctr. z/w opbouw KTCVR	E925070350	stuk	98,00	886	1
8507792	Min. temperatuur thermostaat KTM	E925078270	stuk	16,25	886	1
8507794	Digitale regelaar incl. printplaat KCM	E925078280	stuk	108,00	886	1
8507796	Printplaat tbv slave aansturing KCM KCS	E925078290	stuk	92,00	886	1
8507396	Temperatuurvoeler KST	E925078040	stuk	15,25	886	1
8507398	Open/dicht klepmodule KMV	E925078020	stuk	55,00	886	1
8507798	Printplaat tbv aansturing elektr. batterij KMR	E925078025	stuk	25,25	886	1
8507400	Serial interface module	E925078030	stuk	48,50	886	1
8507402	Hardware key KCH	E925078045	stuk	264,00	886	1

RHOSS ventilator convectoren serie UTC

Rhoss ventilator convector model UTC

- geschikt voor plafond inbouw
- koelvermogen van 2,21 t/m 11,22 kW
- verwarmingsvermogen van 6,5 t/m 24,42 kW
- leverbaar in 2 of 4 pijps, of 2 pijps met elektrisch verwarmen
- laag geluidsniveau
- uitgebreide keuze uit regelapparatuur (wand)

Prijsopgave accessoires als los meegeleverd, gemonteerd op aanvraag.

Voor alle Rhoss ventilator convectoren gelden de volgende uitgangswaarden:

Het genoemde koelvermogen is gebaseerd ruimtetemperatuur 27°C db.; 19°C nb. - watertemperatuur 7/12°C; maximale luchthoeveelheid.

Ventilator convector cassettemodel

8507416	08 2-pijps	2,21 kW 750 m3/h	230V	U27	stuk	1318,00	886	1
8507418	14 2-pijps	4,19 kW 850 m3/h	230V	U28	stuk	1425,00	886	1
8507420	20 2-pijps	5,64 kW 1100 m3/h	230V	U29	stuk	1495,00	886	1
8507422	28 2-pijps	8,6 kW 1700 m3/h	230V	U30	stuk	2276,00	886	1
8507424	40 2-pijps	11,22 kW 2200 m3/h	230V	U31	stuk	2391,00	886	1



Type	Technische gegevens				
	UTC08	UTC14	UTC20	UTC28	UTC40
Koelvermogen (kW)	2,21	4,19	5,64	8,60	11,22
Koelvermogen voelbaar (kW)	2,07	3,62	4,53	7,48	9,02
Luchthoeveelheid (m3/h)	750	850	1100	1700	2200
Voeding (V/50Hz)	230	230	230	230	230
Hoogte (mm)	260	260	260	260	260
Breedte (mm)	720	720	720	720	720
Diepte (mm)	720	720	720	720	720
Gewicht (kg)	34	34	34	34	34
Max. opgenomen vermogen (kW)	0,080	0,090	0,105	0,165	0,220
Max. opgenomen stroom (A)	0,28	0,31	0,36	0,57	0,76

Accessoires UTC

8507432	Opvangbak condens KVA	E968573952	stuk	64,00	886	1
8507426	3-wegklep open/dicht 2-pijps KV3 20-aug	E968573953	stuk	397,00	886	1
8507428	3-wegklep open/dicht 2-pijps KV3 28/40	E968573956	stuk	444,00	856	1
8507430	Condenspomp KMC	E968573951	stuk	474,00	886	1
8507388	Toerenregelaar opbouw KCV1	E925070260	stuk	22,25	886	1
8507390	Ruimtethermostaat met z/w schakelaar KTIE1	E925070210	stuk	29,50	886	1
8507434	Ruimtethermostaat met z/w schak. toerenregelaar KTCV1	E925070160	stuk	106,00	886	1
8507392	Digitale regelaar incl. printplaat KCM	E925078060	stuk	93,00	886	1
8507394	Printplaat tbv slave aansturing KCM KCS	E925078065	stuk	66,00	886	1
8507396	Temperatuurvoeler KST	E925078040	stuk	15,25	886	1

Art.nr	Specificaties	Lev.nr	Ehd	Prijs	Grp	CC
--------	---------------	--------	-----	-------	-----	----

RHOSS ventilator convectoren

Accessoires UTC

8507398	Open/dicht klepmodule KMV	E925078020	stuk	55,00	886	1
8507400	Serial interface module	E925078030	stuk	48,50	886	1
8507402	Hardware key KCH	E925078045	stuk	264,00	886	1

Ketels en
warmtepompen

Warmwatertechniek

Leidingsystemen

Stralingswarmte en
convectie

Regeling en
afsluiters

Pompen en
waterdruk

Afvoersystemen,
non ferro en
dakbedekking

Bevestiging

Luchttechniek

Airconditioning

Gereedschap



AIREDALE ventilator convectoren**AIREDALE cassette ventilator convectoren serie ANSWER**

De Airedale cassette ventilator convectoren type CACW zijn de ideale oplossing voor plaatsing in een verlaagd plafond. Het fraaie kunststof plafondrooster pas in elk interieur.

Levering compleet met:

- kunststofrooster met reinigbaar luchtfilter
- condensafvoerpomp
- 2-pijpsuitvoering

Uitvoering:

- NC zonder regeling
- P microprocessorregeling met draad afstandsbediening
- IR microprocessorregeling met infrarood afstandsbediening

Microprocessorregeling:

- Master-slave combinatie mogelijk tot 20 units
- Gebruiksvriendelijk display
- Klok met 2 perioden instelling per dag
- Controle en alarmeerfunctie

Ventilator convector cassette model

8502200	CACW604NC	3,9 kW 684 m3/h	230V	CACW604NC	stuk	1384,00	886	1
8502202	CACW604P	3,9 kW 684 m3/h	230V	CACW604P	stuk	1942,00	886	1
8502204	CACW604IR	3,9 kW 684 m3/h	230V	CACW604IR	stuk	1847,00	886	1
8502206	CACW7NC	6,3 kW 1188 m3/h	230V	CACW7NC	stuk	1987,00	886	1
8502208	CACW7P	6,3 kW 1188 m3/h	230V	CACW7P	stuk	2531,00	886	1
8502210	CACW7IR	6,3 kW 1188 m3/h	230V	CACW7IR	stuk	2436,00	886	1
8502212	CACW12NC	9,8 kW 1800 m3/h	230V	CACW12NC	stuk	2626,00	886	1
8502214	CACW12P	9,8 kW 1800 m3/h	230V	CACW12P	stuk	3166,00	886	1
8502216	CACW12IR	9,8 kW 1800 m3/h	230V	CACW12IR	stuk	3074,00	886	1



Ketels en warmtepompen

Warmwatertechniek

Leidingsystemen

Stralingswarmte en convectie

Regeling en afsluiters

Pompen en waterdruk

Afvoersystemen, non ferro en dakbedekking

Bevestiging

Luchttechniek

Airconditioning

Gereedschap

AIREDALE

air conditioning for every environment

Airedale ontwerpt en fabriceert al meer dan 30 jaar een brede range precisieapparatuur in Close Controle air-conditioning. De laatste ontwikkeling is de **EasiCool serie**. De Airedale EasiCool serie is ontworpen voor kleine tot middel grote ruimten waar nauwkeurige klimaatbeheersing noodzakelijk is. Een aantal voorbeelden hiervan zijn: computerruimtes, telefooncentrales, clean rooms e.d.. Door de compacte afmetingen (past door standaard deur) en de modulaire opbouw van de unit is snelle en flexibele installatie mogelijk.

5 - 60 kW



EasiCool serie:

- keuze uit 16 verschillende modellen in 3 maatvoeringen
- koelcapaciteit van 5 tot 60 kW
- voorzien van onderuitblaas
- DX (R407c) of koudwaterbatterij
- direct aangedreven centrifugaalventilator
- geavanceerde intellectuele AireTronix microprocessor regeling geschikt voor GBS
- modulair opbouwbaar tot 6 units
- ontworpen om door standaard deur te passen
- 360° bereikbaar aan de voorzijde
- vele optie mogelijkheden zoals bevochtiging, elektrisch verwarmen, vuur- en rookdetectie e.d.

 **THERMONOORD**
Plieger groep

Partners in comforttechniek

Accessoires AIREDALE ANSWER

8502218	Afstandsbediening NC	TSTATcassCO	stuk	82,50	886	1
7502796	Drieweg verdeelafsluiter 1/2"	416002000	stuk	43,75	763	0
7502753	Staartstuk voor verdeelafsluiter 1/2"	416002010	stuk	1,11	763	0
7502788	Drieweg verdeelafsluiter 3/4"	416003000	stuk	49,00	763	0
7502745	Staartstuk voor verdeelafsluiter 3/4"	416003010	stuk	2,43	763	0
7502141	Elektro-thermische stelaandrijving 230 V-NC	183100500	stuk	31,75	763	0
7502176	Elektro-thermische stelaandrijving 24 V-NC	184100500	stuk	31,75	763	0

Ketels en
warmtepompen

Warmwatertechniek

Leidingsystemen

Stralingswarmte en
convectie

Regeling en
afsluiters

Pompen en
waterdruk

Afvoersystemen,
non ferro en
dakbedekking

Bevestiging

Luchttechniek

Airconditioning

Gereedschap

Rooftop unit (BALTIC)

De BALTIC range is ontworpen met het oog op toepassingen in de lichtere utiliteit, zoals kantoren, restaurants, winkels etc. De range is zeer flexibel van opzet. De basis is extreem competitief en eenvoudig, voor het geval dat een beperkt budget een overheersende rol speelt, maar door het uitgebreide optiepakket wat kan worden toegevoegd kan de BALTIC worden opgebouwd tot een "premium" product. De lijn begint bij 20 kW en loopt tot 75 kW.



De BALTIC range is een nieuwe generatie rooftops waarbij de luchtkwaliteit (Indoor Air Quality) en efficiency van de unit tot in alle details zijn uitgewerkt.

- Alle units zijn EUROVENT gecertificeerd
- In overeenstemming met EN 60204-1 (CE)
- In overeenstemming met PED 97-23 richtlijn (CE)
- Om-en-om ontdooicyclus: Alle heat pump Baltic modellen met 2 circuits (vanaf type 30), beschikken over een onafhankelijke ontdooicyclus. Als 1 circuit ontdooit, verwarmt het tweede circuit ondertussen verder in heat pump mode
- Dynamische ontdooicyclus: door gebruik van extra sensoren, bepaalt de CLIMATIC 50 exact, wanneer aanvrieving plaatsvindt en start de ontdooicyclus alleen bij werkelijk ontdooibehoefte
- Aluzink behandeld plaatwerk, tot 10x betere bescherming tegen weersinvloeden dan verzinkt plaatstaal
- Roestvast stalen bevestigingsmaterialen
- Aluminium lekbak
- Alle componenten eenvoudig bereikbaar voor service en onderhoud
- Thermostatisch expansieventiel, extreem betrouwbaar door uitvoering in roestvaststaal
- Standaard uitgevoerd met verstelbare snaarschijven
- Aansluitingen hoge/lagedruk meetnippels aan buitenzijde omkasting
- Externe statische druk tot 400 Pa (type 20 tot 35) en 500 Pa (type 40 tot 70)
- 93% efficiency van gasbrander
- Brandwerende isolatie (hoogste brandveiligheidsklasse M0)
- Uitneembare en eenvoudig reinigbare lekbak, geleverd inclusief hogedruk sifon (los meegeleverd)
- Plug en play unit, alle opties zijn affabriek gemonteerd, volledig bedraad en functioneel getest
- Alle elektrische componenten worden beveiligd door hoogwaardige zekeringautomaten
- Gecodeerde bekabeling, alle draden en connectors zijn genummerd, in overeenstemming met het elektrische schema, ter vereenvoudiging van onderhoud en foutdiagnose
- BDK units (dual-fuel), heat pump gecombineerd met gasverwarming, CLIMATIC 50 maakt het mogelijk, afhankelijk van de buitentemperatuur de optimale verwarmingsvorm vrij te geven
- Scroll compressoren, vloeistofslagbestendig door zwevend scroll mechanisme
- Optie CLIMATIC 50 Microprocessorregeling:
 - 16 bits, 2 megabyte flash memory processor
 - 50 verschillende foutcodes beschikbaar
 - 100 setpoints beschikbaar
 - 100 uitlezingen beschikbaar voor foutdiagnose en monitoring
- Anti-pendel cyclus, cyclisch wisselen op basis van compressordraaiuren
- Master-slave mogelijkheid en gefaseerde opstart bij inschakelen van meerdere units tegelijk
- Automatische zomer/wintertijd omschakeling
- 4 vrij-programmeerbare outputs en 2 vrij-programmeerbare inputs, standaard beschikbaar

Rooftop unit (FLEXY)

De Flexy-lijn sluit naadloos aan op de eisen die gelden voor gebouwen met één etage met een groot oppervlaktegebied. Supermarkten, fabrieken en warenhuizen zijn uitermate geschikt om te worden geklimatiseerd met een FLEXY-lijn. Waar luchtkwaliteit een belangrijke rol speelt, is het mogelijk om minimumniveau's van verse lucht te regelen, terwijl comfortabele ruimtecondities worden behouden. FLEXY is verkrijgbaar in uitvoeringen voor alleen koeling, met warmtepomp, op gas of op dubbele brandstof (op gas en met warmtepomp). De lijn begint bij 85 kW en loopt tot 190 kW.

De naam FLEXY is gekozen om de flexibiliteit van deze lijn te benadrukken voor veel verschillende rooftop-toepassingen. Lennox kan met u samenwerken om een specifieke rooftop te ontwikkelen die perfect geschikt is voor uw toepassing. Als u een FLEXY-rooftop ontvangt, hoeft u deze alleen maar op het dak te plaatsen en aan te sluiten. Alle accessoires of opties zijn in de fabriek gemonteerd en getest, klaar voor langdurig en probleemloos gebruik! Alle units zijn EUROVENT gecertificeerd.

Prijzen en technische gegevens op aanvraag

Oxycom



De firma OXYCOM richt zich op het ontwikkelen, produceren van klimaatbeheerssystemen, zgn. 'verse lucht-koelsystemen' die gebaseerd zijn op de door de OXYCOM in eigen beheer ontwikkelde OXYCELL X-CHANGER. De OXYCELL is een zeer efficiënte, compacte en lichtgewicht warmtewisselaar, die (dauwpunts) koeling en ventilatie combineert met hoogrendement warmteterugwinning.

In de zomer koelt u met 100% verse lucht. Het milieuvriendelijke proces van dauwpuntskoeling koelt warme buitenlucht af tot een aangename temperatuur. Deze koele en verse lucht wordt vervolgens tochtvrij ingeblazen en verdringt de warme bedompte binnenlucht.

In de winter heeft u meestal geen behoefte aan koele lucht, maar wel aan verse lucht. Met de uitgebreidere versie kunt u via warmteterugwinning ventileren met voorverwarmede buitenlucht. Met warmteterugwinning wordt de warmte van de af te voeren binnenlucht gebruikt om koude buitenlucht te verwarmen zonder gebruikmaking van extra verbrandingsenergie. Het warmteterugwinrendement is maar liefst 80%.

Bij aanschaf van OXYCOM kunt u in aanmerking komen voor de EIA regeling. De EIA is voor ondernemers die investeren in milieuvriendelijke bedrijfsmiddelen. U kunt 44% van de investeringskosten aftrekken van uw fiscale winst. Zie voor meer informatie www.senter.nl.

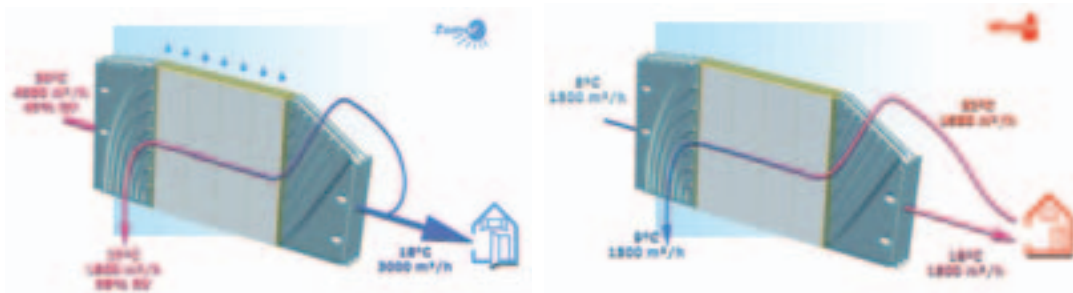

OXYCOM ROOFTOP 3000

De OXYCOM ROOFTOP 3000 is het ideale klimaatbeheersingsysteem middelgrote gebouwen. In de zomer koelt u met 100% verse lucht warmteterugwinning met voorverwarmede buitenlucht. Met de OXYCOM jaargetijden een constante toevoer van zuurstofrijke geklimatiseerde lucht, dit met een extreem laag energieverbruik. Hierdoor heeft u altijd een natuurlijk, gezond en comfortabel binnenklimaat. Dankzij de OXYCOM ROOFTOP zal het comfort in bijvoorbeeld kantoren, restaurants, winkels, showrooms, werkplaatsen, fitnesscentra, etc. sterk verbeteren.

Type en regeling uitvoering

ROOFTOP 3000

Koelen en ventileren met 100% verse lucht, actieve nachtkoeling (Free-cooling)

Handmatige regeling

ROOFTOP wordt geleverd met bedieningspaneel voor handmatig instellen inblaastemperatuur en -debiet. Unit is voorzien van standaard -type 3000- microprocessor besturing.

Thermostaatregeling

ROOFTOP wordt geleverd met bedieningspaneel voorzien van thermostaat. Unit is voorzien van standaard -type 3000- microprocessor besturing.

GBS-regeling

ROOFTOP is uitgerust met speciale communicatiemodule voor aansluiting op gebouwbeheerssysteem. Unit is voorzien van standaard -type 3000- microprocessor besturing.

ROOFTOP 3000ER

Koelen en ventileren met 100% verse lucht en warmteterugwinning, actieve nachtkoeling (Free-cooling)

Thermostaatregeling

ROOFTOP wordt geleverd met bedieningspaneel voorzien van thermostaat. Unit is voorzien van uitgebreidere -type 3000ER- microprocessor besturing.

GBS-regeling

ROOFTOP is uitgerust met speciale communicatiemodule voor aansluiting op gebouwbeheerssysteem. Unit is voorzien van uitgebreidere -type 3000ER- microprocessor besturing.

OXYCOM ROOFTOP 3000

8510100 Rooftop 3000 handmatige regeling	10500	stuk	17.545,00	1
8510111 Rooftop 3000 thermostaat regeling	10501	stuk	19.831,00	1
8510122 Rooftop 3000 GBS-regeling	10502	stuk	20.364,00	1
8510133 Rooftop 3000 ER thermostaat regeling met WTW	10503	stuk	21.780,00	1
8510144 Rooftop 3000 ER GBS regeling met WTW	10504	stuk	23.232,00	1
8510166 Luchtbehandelingskast compleet te combineren met RT3000	11111	stuk	4.595,00	1
8510245 Wataersluitset	10505	stuk	385,00	1

Ketels en warmtepompen

Warmwatertechniek

Leidingsystemen

Stralingswarmte en convectie

Regeling en afsluiters

Pompen en waterdruk

Afvoersystemen, non ferro en dakbedekking

Bevestiging

Luchttechniek

Airconditioning

Technische gegevens ROOFTOP 3000 en 3000ER

Koeling

Maximale toevoerlucht; bij 300 Pa externe druk 3.000m³/uur
 Koelvermogen 12 kW (bij 30°C - 45% buitenluchtcondities)
 Koelrendement 30°C/45% buitenluchtcondities, 18.5°C/90% toevoerluchtcondities

Vrije koeling en nachtventilatie

Maximale toevoerlucht 4.500m³/uur

Ventilatie met warmteterugwinning

Maximale toevoerlucht 1.500m³/uur
 Temperatuurrendement ca. 80% (bij 1.500m³/uur)
 Afmetingen: H x B x L (in mm.) 3100 x 1800 x 900 mm.
 Kanaalaansluiting Toevoerlucht Ø 500 mm, afvoerlucht Ø 400 mm
 Gewicht 560 kg.
 Elektrische aansluiting 3-fase 400V., 50/60 Hz, 4/12 Amp. 3-fase
 Waterverbruik ca. 15 liter per uur
 Wisselaar OXYCELL™ X-CHANGER
 Filter toevoerlucht EU 3 in combinatie met EU 8

OXYCOM ROOFTOP 400

De OXYCOM ROOFTOP 400 is het ideale klimaatbeheersingssysteem voor het natuurlijk klimatiseren van ruimten met een plat dak. Met de ROOFTOP 400 heeft u een constante toevoer van zuurstofrijke en koude lucht, dit met een extreem laag energieverbruik. Hierdoor heeft u altijd een natuurlijk, gezond en comfortabel binnenklimaat. Dankzij de OXYCOM ROOFTOP zal het comfort in ruimten met een plat dak, zoals modulaire bouwunits, individuele kantoorruimten, werkruimten, noodlokalen, laboratoria, tuinhuisjes, serres, dakkapellen etc sterk verbeteren.



8510177 Rooftop 400 incl. OXYZONE luchtverdeelplenum	11225	stuk	2.224,00	1
8510188 Rooftop 400 excl. OXYZONE luchtverdeelplenum	11226	stuk	2.127,00	1
8510265 Bedieningspaneel autoregeling	10222	stuk	350,00	1
8510254 Bedieningspaneel handmatig	10215	stuk	165,00	1
8510199 Afzuigventilator voor goede balans toe- en afvoer	11228	stuk	255,00	1

Technische gegevens ROOFTOP 400

Koelluchtvolume: 400 m³/h
 Uitvoering: dakunit (buitenopstelling)
 Afmetingen: L x B x H 110 x 67 x 29 cm
 Gewicht: 24 kg
 Spanning: 230 VAC 50/60 Hz. 1,1A
 Inblaasrooster: OXYZONE luchtverdeelplafond (115 x 80 x 5,5 cm)

Levering inclusief:

Dakadaptor voorzien van control unit en wateraansluiting ¾ duim (magneetklep, reductieventiel), bedieningskastje/voorwandmontage inclusief 5 meter kabel, diverse waterleidingaccessoires, diverse montage- en afdichtingmaterialen en OXYZONE luchtverdeelplafond (optie)

OXYCOM INDOOR 400-1600

De OXYCOM INDOOR 400-1600 is het ideale klimaatbeheersing systeem voor het natuurlijk klimatiseren van individuele ruimten. In de zomer koelt u met 100% verse lucht en in de winter ventileert u via warmteterugwinning met voorverwarmde buitenlucht. Met de geruisloze OXYCOM INDOOR 400-1600 heeft u gedurende alle jaargetijden een constante toevoer van zuurstofrijke geklimatiseerde lucht, dit met een extreem laag energieverbruik. Hierdoor heeft u altijd een natuurlijk, gezond en comfortabel binnenklimaat. Dankzij de OXYCOM INDOOR 400-1600 zal het comfort in bijvoorbeeld woningen, winkels, gezondheids-, verzorgings- en bejaardencentra, praktijkruimtes, klaslokalen, kapsalons, kantoorvertrekken, horeca, modulaire bouwunits, etc. sterk verbeteren.



8510210 Indoor 400 B	10201	stuk	2.380,00	1
8510265 Bedieningspaneel autoregeling	10222	stuk	350,00	1
8510254 Bedieningspaneel handmatig	10215	stuk	165,00	1
8510244 Afzuigventilator, luchthoeveelheid 450 m3h	10228	stuk	255,00	1

Technische gegevens

Range	400	800	1200	1600
Koelkastvermogen max (kW)	2.5	5	7.5	10
Koelluchtdebiet (m ³ /h)	400	800	1200	1600
Aansluitspanning (V/Hz)	230VAC50	230VAC50	230VAC50	230VAC50
Stroomsterkte max. (A)	0.85	2x0.85	3x0.85	4x0.85
LxBxH (cm)	145x68x34			
Gewicht	35	2 units	3 units	4 units
Luchtkanaalaansluiting (mm)	250-200-150			

Ketels en warmtepompen
 Warmwatertechniek
 Leidingsystemen
 Stralingswarmte en convectie
 Regeling en afsluiters
 Pompen en waterdruk
 Afvoersystemen, non ferro en dakbedekking
 Bevestiging
 Airconditioning
 Gereedschap

Airedale

Close-control unit type AlphaCool



De Airedale Close-control units type AlphaCool zijn ontworpen voor een groot aantal toepassingsgebieden waar nauwkeurige klimaatbeheersing noodzakelijk is. Een aantal voorbeelden hiervan zijn: computerruimtes, telefooncentrales, clean rooms, ziekenhuizen e.d. Airedale ontwerpt en produceert Close-control airconditioners sinds 1972 en heeft dus al meer dan 30 jaar ervaring. Dit heeft geleid tot een betrouwbare en degelijke productrange waarmee alle specifieke projectwensen kunnen worden ingevuld.

AlphaCool serie:

- keuze uit 60 verschillende modellen
- koelcapaciteit van 8 - 100 kW
- leverbaar in de uitvoering met boven- of onderuitblaas
- DX (R407c) of koudwaterbatterij
- dubbele beveiliging (2 of 3 circuits)
- geavanceerde intellectuele microprocessor regeling
- filter keuze van EU-3 tot EU-7
- servicevriendelijk, alles vanaf de voorkant bereikbaar
- Eurovent gecertificeerd

Technische gegevens

DX batterij	V9/DF9	V13/DF13	V16/DF16	V19/DF19	V23/DF23	V23D/DF23D	V31D/DF31D	V41D/DF41D	V50D/DF50D	V65D/DF65D	V65T/DF65T	V80D/DF80D	V80T/DF80T	V90T/DF90T
Koelvermogen*	kW 8,5	12,1	13,4	18,5	21,9	25,5	28,1	37,1	43,8	56,2	71,7	55,3	64,8	83,0
Luchthoeveelheid	m3/h 2340	3132	3924	5400	6840	7920	10080	12240	14400	18000	20880	18000	20880	23400
Gewicht	kg 235	250	250	325	360	365	380	530	595	725	760	580	580	615
Afmetingen														
lengte	mm 900	900	900	1450	1450	1450	1450	2000	2000	2550	2550	2550	2550	2550
breedte	mm 800	800	800	800	800	800	800	800	800	800	800	800	800	800
hoogte	mm 1940	1940	1940	1940	1940	1940	1940	1940	1940	1940	1940	1940	1940	1940
Prijs	Op aanvraag													

*) Koelvermogen gebaseerd op 24°C/50%RV en 35°C buitentemperatuur D= 2 circuits T= 3 circuits

Technische gegevens

Koudwater- batterij	V9/DF9CW	V13/DF13CW	V16/DF16CW	V19/DF19CW	V23/DF23CW	V31/DF31CW	V41/DF41CW	V50/DF50CW	V65/DF65CW	V80/DF80CW	V90/DF90CW
Koelvermogen*	kW 11,9	14,9	17,6	22,5	30,2	33,5	51,6	64,9	81,4	101,5	110,2
Luchthoeveelheid	m3/h 2340	3132	3924	5400	6840	7920	10080	12240	14400	18000	20880
Gewicht	kg 235	250	250	325	360	365	380	530	595	725	760
Afmetingen											
lengte	mm 900	900	900	1450	1450	1450	2000	2000	2550	2550	2550
breedte	mm 800	800	800	800	800	800	800	800	800	800	800
hoogte	mm 1940	1940	1940	1940	1940	1940	1940	1940	1940	1940	1940
Prijs	Op aanvraag										

*) Koelvermogen gebaseerd op 24°C/50%RV en water 7/12°C

Close-control unit type Easycool



De Airedale Close-control units type EasiCool zijn ontworpen voor kleine tot middel grote ruimten waar nauwkeurige klimaatbeheersing noodzakelijk is. Een aantal voorbeelden hiervan zijn: computerruimtes, telefooncentrales, clean rooms e.d.. Door de compacte afmetingen (past door standaard deur) en de modulaire opbouw van de unit is snelle en flexibele installatie mogelijk.

EasiCool serie:

- keuze uit 8 verschillende modellen in 3 maatvoeringen
- koelcapaciteit van 5 - 25 kW
- Voorzien van onderuitblaas
- DX (R407c) of koudwaterbatterij
- direct aangedreven centrifugaalventilator
- geavanceerde intellectuele AireTronix microprocessor regeling geschikt voor GBS
- modulair opbouwbaar tot 6 units
- ontworpen om door standaard deur te passen
- 360° bereikbaar aan de voorzijde
- vele optie mogelijkheden zoals bevochtiging, elektrisch verwarmen, vuur- en rookdetectie e.d.
- Eurovent gecertificeerd

Ketels en warmtepompen

Warmwatertechniek

Leidingsystemen

Stralingswarmte en convectie

Regeling en afsluiters

Pompen en waterdruk

Afvoersystemen, non ferro en dakbedekking

Bevestiging

Luchttechniek

Airconditioning

Airedale

Close-control unit type Easycool

Technische gegevens

DX batterij		DF6X	DF8X	DF10X	DF13X	DF15X	DF17X	DF22X	DF25X
Koelvermogen*	kW	6,2	8,7	10,0	12,9	15,6	18,7	23,9	24,6
Luchthoeveelheid	m ³ /h	1980	2700	3420	3600	4320	5040	6120	7200
Gewicht	kg	185	196	200	222	235	238	332	332

Afmetingen

hoogte	mm	1940	1940	1940	1940	1940	1940	1940	1940
breedte	mm	670	670	670	990	990	990	1310	1310
diepte	mm	670	670	670	670	670	670	670	670

Prijs Op aanvraag

*) koelvermogen gebaseerd op 24°C/ 45%RV en 35°C buitentemperatuur

Technische gegevens

Koudwater- batterij		DF6CW	DF8CW	DF10CW	DF13CW	DF15CW	DF17CW	DF22CW	DF25CW
Koelvermogen*	kW	8	9,2	11,1	14,8	17,5	19,6	24,6	27,8
Luchthoeveelheid	m ³ /h	1980	2700	3420	3600	4320	5040	6120	7200
Gewicht	kg	155	165	168	195	200	200	252	252

Afmetingen

hoogte	mm	1940	1940	1940	1940	1940	1940	1940	1940
breedte	mm	670	670	670	990	990	990	1310	1310
diepte	mm	670	670	670	670	670	670	670	670

Prijs Op aanvraag

*) koelvermogen gebaseerd op 24°C/ 45%RV en water 7/12°C

Airedale heeft naast bovengenoemde modellen een zeer uitgebreid programma Close Control units voor vele toepassingsgebieden.

Concept Plus:

- 4 - 8 kW nominaal koelvermogen (DX en koudwater- batterij)
- 7 modellen
- Bevochtiging en ontvochtigingscontrole (optie)
- Elektrisch verwarmen (optie)
- Netwerk aansluitbare microprocessor regeling (optie)
- Vloermontage
- Ideaal voor kleinschalige toepassingen.

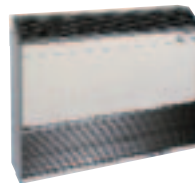

Mistral:

- 9 - 24 kW nominaal koelvermogen (DX en koudwater- batterij)
- 6 modellen
- In boven- of beneden uitblaas uitvoering
- Nauwkeurige temperatuur en bevochtiging controle
- Elektrisch verwarmen (optie)
- Netwerk aansluitbare microprocessor regeling (optie).



AlphaCool Plus:

- Grote versie van de AlphaCool serie
- 95 - 136 kW nominaal koelvermogen (koudwater- batterij)
- 2 modellen in 2 verschillende omkastingen
- Downflow uitvoering
- Laag geluidsniveau door direct aangedreven ventilatoren
- Nauwkeurige temperatuur en bevochtigingscontrole
- AireTronix intelligente microprocessor regelaar
- Zeer servicevriendelijk.



Inbedrijfstelling, inclusief aankoppelen tot 17kW koelvermogen

Art. nr.	Omschrijving	Netto prijs
IBS1	Kosten 1e inbedrijfstelling	315,00
IBS2	Kosten 2e t/m 4e inbedrijfstelling	127,00

Tijdens de inbedrijfstelling zullen de volgende werkzaamheden worden uitgevoerd

- o Drukbeproefing en lekttest van elk koudemiddelcircuit, inclusief het dichten van eventuele lekkages.
- o Het vacumeren (tot 270 Pa) van elk koudemiddelcircuit, breken met koudemiddel atmosferische druk.
- o Levering en afvullen van de benodigde hoeveelheden koudemiddel en olie ten behoeve van de installatie.
- o Levering van instructiekaart of indien nodig logboek.
- o Het beproeven, inregelen en in bedrijf stellen van de koelinstallatie.
- o Controleren op lektheid met lekdetectieapparatuur (detectiegrens ca. 5 ppm).
- o Instructie aan het bedienend personeel over de bediening en het onderhoud van de koelinstallatie.

Voorwaarden inbedrijfstelling

- o Fundatie en opstelling zodanig, dat er voldoende controle- en serviceruimte rondom de buitenunit aanwezig is.
- o Een veilige (VCA) toegang naar de installatie.
- o De binnen- en buitenunit op de juiste plaats gemonteerd / geplaatst.
- o De condensafvoer gemonteerd en getest.
- o Alle externe elektrische voorzieningen en apparatuur dienen volgens het van toepassing zijnde schema op de juiste klemmen in de schakelkast te zijn aangesloten. Evenzo de stroomverbindingen tussen de buitenunit en de binnenunit. Bij het ter plaatse maken van extra kabeldoorvoeringen, dient de schakelkast na het aanbrengen grondig te worden schoongemaakt, zodat geen ijzerresten achterblijven.
- o De koelleidingen gemonteerd volgens RLK/STEK voorschriften en de uiteinden vlakbij de aansluitingen van de binnen- en buitenunit aanwezig, zodanig dat ze door de monteur direct op de aansluitingen kunnen worden gemonteerd.
- o Koelleidingsets afgedopt laten tot de inbedrijfstelling.
- o Door de opdrachtgever getekende checklist.

Bereikbaarheid

- o Voor installaties die niet te bereiken zijn zonder klimmateriaal, dient de installateur zorg te dragen voor de juiste hulpmaterialen.

LET OP:

Indien de koeltechnici vóór of tijdens het inbedrijfstellen constateren dat één of meer van bovengenoemde punten niet gereed of volgens fabrieksinstructies is uitgevoerd, behoudt ThermoNoord B.V. zich het recht voor om de extra te maken kosten in rekening te brengen. Zo nodig wordt er een nieuwe afspraak gemaakt zodat er gelegenheid is om e.e.a. in orde te maken.

Alle handelingen die buiten het eigenlijke in bedrijf stellen door de Pliegergroep BV vallen, worden door ons extra in rekening gebracht.

Service en onderhoud

Wij adviseren u een preventief onderhoudscontract af te sluiten met uw klant. Neem contact op met één van de medewerkers van de afdeling klimaattechniek voor een passende aanbieding.

Prijzen inbedrijfstellingen voor splitsysteem boven de 17 kW koelvermogen in overleg.

Ketels en warmtepompen

Warmwatertechniek

Leidingsystemen

Stralingswarmte en convectie

Regeling en afsluiters

Pompen en waterdruk

Afvoersystemen, non ferro en dakbedekking

Bevestiging

Luchttechniek

Airconditioning

Gereedschap

INNOVATIEVE PERSTECHNIEK CONSTANT EN BETROUWBAAR!



De Romax Pressliner
van Rothenberger

Innovatieve productontwikkeling en langdurige ervaring op het gebied van perstechniek maken Rothenberger tot een vooraanstaand fabrikant van persmachines en een belangrijke partner van de vakhandel en de systeemfabrikanten.



... 3 jaar garantie op de basismachine. Activering op www.rothenberger.com



Bewijs van vertrouwen: Rothenberger perstechniek met productaansprakelijkheidsverzekering met het centrale Duitse orgaan voor sanitair, verwarming en koeltechniek.

Rothenberger Nederland BV
Postbus 45
5120 AA Rijen
Tel: 0161-293579
Fax: 0161-293908
e-mail: info@rothenberger.nl
www.rothenberger.com

 **ROTHENBERGER**
pipetool technologies at work

Gereedschap

Gereedschappen en meetapparatuur

ROTHENBERGER gereedschap	848
SPRENGER & BROMMER staal- en fittingborstels	866
KAYSER brander- en soldeergereedschap	867
Diverse gereedschappen	868
MAPRESS gereedschap	869
UPONOR gereedschap	871
REHAU gereedschap	874
COSMOCONNECT gereedschap	878
EURO INDEX meetapparatuur	879

Chemische verbruiksartikelen

Soldeermiddelen	883
Lijmen	887
Smeer- en onderhoudsmiddelen	889
Afdichtingsmiddelen	891
Tape en band	894
CV Waterbehandeling	896
Reinigingsmiddelen	898

Brandblusmateriaal

AJAX Haspels en blussers	900
SAVAL Brandslanghaspels en poederblussers	902

Werkkleding

Werkhandschoenen	903
------------------	-----

Kraanschijfjes en pakkingringen

Kraanschijfjes en pakkingringen	904
---------------------------------	-----

Art.nr Specificaties Lev.nr Ehd Prijs Grp CC

ROTHENBERGER gereedschap

Boren

HSS-metaalboor

1893394	1,0 mm	817012	stuk	0,85	437	1
1893408	1,5 mm	817017	stuk	0,85	437	1
1893416	2,0 mm	817022	stuk	0,85	437	1
1893424	2,5 mm	817027	stuk	0,85	437	1
1893432	3,0 mm	817032	stuk	0,85	437	1
1893440	3,5 mm	817037	stuk	0,85	437	1
1893459	4,0 mm	817042	stuk	0,95	437	1
1893467	4,5 mm	817047	stuk	1,05	437	1
1893475	5,0 mm	817052	stuk	1,05	437	1
1893483	5,5 mm	817057	stuk	1,15	437	1
1893491	6,0 mm	817062	stuk	1,15	437	1
1893505	6,5 mm	817067	stuk	1,15	437	1
1893513	7,0 mm	817072	stuk	1,85	437	1
1893521	7,5 mm	817077	stuk	1,85	437	1
1893548	8,0 mm	817082	stuk	2,45	437	1
1893556	8,5 mm	817087	stuk	2,45	437	1
1893564	9,0 mm	817092	stuk	2,45	437	1
1893572	9,5 mm	817097	stuk	3,45	437	1
1893580	10,0 mm	817102	stuk	3,45	437	1
1893602	11,0 mm	817106	stuk	4,45	437	1
1893610	12,0 mm	817110	stuk	4,95	437	1

Spiraalborensset in kist 19-delig

1894994		817000	stuk	21,00	437	1
---------	--	--------	------	-------	-----	---



Hamerboor SDS-plus

1893696	5x110 mm	111401	stuk	3,95	437	1
1893718	6x110 mm	111405	stuk	3,95	437	1
1893726	6x160 mm	111406	stuk	3,95	437	1
1893734	8x110 mm	111411	stuk	4,45	437	1
1893742	8x160 mm	111412	stuk	4,45	437	1
1893750	10x160 mm	111419	stuk	4,95	437	1
1893769	12x160 mm	111424	stuk	7,00	437	1
1893785	14x160 mm	111431	stuk	9,50	437	1
1893793	15x260 mm	111437	stuk	15,50	437	1
1893807	16x200 mm	111440	stuk	21,50	437	1
1893815	18x450 mm	111447	stuk	31,50	437	1
1893823	20x450 mm	111450	stuk	43,00	437	1
1893825	22x450mm	111452	stuk	55,50	437	1



HM-steenboor diameter

1893866	6,0x100 mm	112044	stuk	1,85	437	1
1893882	8,0x120 mm	112047	stuk	2,05	437	1
1893890	10x120 mm	112050	stuk	2,55	437	1

Houtboor

1895842	10 mm	464010	stuk	3,95	437	1
1895850	12 mm	464012	stuk	3,95	437	1
1895869	14 mm	464014	stuk	4,45	437	1
1895877	16 mm	464016	stuk	4,95	437	1
1895885	18 mm	464018	stuk	4,86	437	1
1895893	20 mm	464020	stuk	4,86	437	1
1895907	25 mm	464025	stuk	5,50	437	1
1895915	28 mm	464028	stuk	6,50	437	1
1895923	32 mm	464032	stuk	8,00	437	1
1895931	35 mm	464035	stuk	9,00	437	1

Verlengstuk voor houtboor

1895818	300 mm	463610	stuk	12,00	437	1
---------	--------	--------	------	-------	-----	---

Unicut kroonboor

1892010	32 mm	21332	stuk	89,50	437	1
---------	-------	-------	------	-------	-----	---



Art.nr	Specificaties	Lev.nr	Ehd	Prijs	Grp	CC
--------	---------------	--------	-----	-------	-----	----

ROTHENBERGER gereedschap

Boren

Rodiacut diamantboor

1896000	DWS-131	FF34131	stuk	2100,00	437	1
---------	---------	---------	------	---------	-----	---



Ketels en warmtepompen

Buigtangen

Buigtang

1890840	12 mm	met slede	462212	stuk	45,00	437	1
1890859	15 mm	met slede	462215	stuk	56,00	437	1
1894277	18 mm	met slede	462218	stuk	80,50	437	1
1890867	22 mm	met slede	462222	stuk	85,50	437	1
1895516	22 mm	voor wicu	462226	stuk	126,00	437	1
1894285	28 mm	met slede	462228	stuk	117,00	437	1
1895524	10 mm	met rol	462109	stuk	48,00	437	1
1890808	12 mm	met rol	462112	stuk	45,00	437	1
1890816	15 mm	met rol	462115	stuk	58,50	437	1
1890832	22 mm	met rol	462122	stuk	85,50	437	1
1894269	28 mm	met rol	462128	stuk	126,00	437	1
1895508	12 mm	met rol korte radius	462113	stuk	49,00	437	1
1894315	15 mm	met rol korte radius	462116	stuk	67,50	437	1
1895796	22 mm	met rol korte radius	462123	stuk	99,00	437	1
1896148	15 mm	voor cv-buis	462117	stuk	67,50	437	1
1890864	18mm	m. rol	462118	stuk	80,50	437	1



Warmwatertechniek



Leidingsystemen

Buigtang meerlagenbuis

1896431	16 mm		462316	stuk	58,50	437	1
1896458	18 mm		462318	stuk	62,50	437	1
1896466	20 mm		462320	stuk	67,50	437	1
1896474	25 mm		462325	stuk	85,50	437	1
1896482	32 mm		462332	stuk	117,00	437	1

Robend elektrische handbuiger

8304310	2000	25700X	stuk	1250,00	437	1
---------	------	--------	------	---------	-----	---



Stralingswarmte en convectie

Regeling en afsluiters

Pompen en waterdruk

Draadsnijsets en -machines

Draadsnijkussen BSPT

8304322	3/8"	rechts	70832X	stuk	50,50	437	1
8304324	1/2"	rechts	70833X	stuk	50,50	437	1
8304326	3/4"	rechts	70834X	stuk	50,50	437	1
8304328	1 1/2"	rechts	70869X	stuk	76,00	437	1
8304330	2"	rechts	70870X	stuk	78,00	437	1



Afvoersystemen, non ferro en dakbedekking

Draadsnijkop BSPT

8304320	1/4"	rechts	70821X	stuk	71,50	437	1
1890061	3/8"	rechts	70822X	stuk	65,50	437	1
1891243	1/2"	rechts	70823X	stuk	68,50	437	1
1891383	3/4"	rechts	70824X	stuk	71,50	437	1
1891391	1"	rechts	70825X	stuk	83,00	437	1
8304332	2"	rechts	70843X	stuk	147,00	437	1
1894382	1 1/4"	rechts	70826X	stuk	87,50	437	1



Bevestiging









Draadsnijset







1894358	3/8" - 1 1/4"	70790X	stuk	310,00	437	1
---------	---------------	--------	------	--------	-----	---



Luchttechniek

Airconditioning

	Art.nr	Specificaties	Lev.nr	Ehd	Prijs	Grp	CC
	ROTHENBERGER gereedschap						
	Draadsnijsets en -machines						
Ketels en warmtepompen		Verlengstuk voor houtboor 8304302 1/52"-2"	70892X	stuk	452,00	437	1
Warmwatertechniek		Set draadsnijmessen (4 stuks) 1890034 1"	70835X	stuk	58,00	437	1
		1890035 1 1/4"	70836X	stuk	58,00	437	1
Leidingsystemen		Ratel voor snijkop 1891235 1/4"-1 1/4"	70840X	stuk	100,00	437	1
Stralingswarmte en convector		S-Tronic Economy draadsnijmachine 2000 1895028	71020	stuk	651,00	437	1
Regeling en afsluiters		S-Tronic draadsnijmachine 2000 8304342	71256	stuk	1014,00	437	1
Pompen en waterdruk		Pijpklem Supertronic 2000 8304346	71280	stuk	174,00	437	1
Afvoersystemen, non ferro en dakbedekking		Asje voor tube-cutter 1894951 28-42 mm	70080	stuk	6,00	437	1
Bevestiging		Clips voor as tube-cutter 70080 1894978	70081	stuk	2,95	437	1
		Draadsnijolie 1891227 spray à 375 gr	65008	stuk	11,50	437	1
		1891162 5 L	65010	stuk	40,00	437	1
Luchttechniek		Draadsnijolie Supertronic 2000 8304344	65018	stuk	9,50	437	1
Airconditioning		Test-, meet en bevroeringstechniek Rofrost beviesset CO2 1895001 10-60 mm	65030	stuk	394,00	437	1

Art.nr	Specificaties	Lev.nr	Ehd	Prijs	Grp	CC	
							ROTHENBERGER gereedschap
							Test-, meet en bevrozingstechniek
Rofrost turbo 230 V 1895672	1/4"-1 1/4"	62200	stuk	1602,00	437	1	
Contact-pasta voor bevrozingsapparaat 1896113		62291	stuk	13,00	437	1	
Quick Freeze spray 1896911	500 ml	64001	stuk	21,00	437	1	
Gastestpomp m. stoppen in koffer 1892668		61045	stuk	520,00	437	1	
Gaslekzoekspray bus 1892673	400 gr	65000	bus	6,00	437	1	
Afperspomp RP50 met manometer 60 bar 1892657		61004	stuk	252,00	437	1	
Reserve manometer voor testpomp RP50 1894550	R14"16bar	61316	stuk	25,50	437	1	
Testpomp RP30 1890049		61130	stuk	116,00	437	1	
Reservemes RP 30 52010 1896851		52011	stuk	35,00	437	1	
							Scharen en messen
Rocut mesje voor schaar 8304260	32 mm	50032	stuk	21,00	437	1	
Kunststof schaar 1896733	rocut-42TC	52000	stuk	50,00	437	1	
Rocut 26TC PVC schaar tot 26 mm 1896822		52005	stuk	26,00	437	1	

Ketels en warmtepompen

Warmwatertechniek

Leidingsystemen

Stralingswarmte en convectie

Regeling en afsluiters

Pompen en waterdruk





Afvoersystemen, non ferro en dakbedekking









Bevestiging

Luchttechniek

Airconditioning

Gereedschap

	Art.nr	Specificaties	Lev.nr	Ehd	Prijs	Grp	CC
	ROTHENBERGER gereedschap						
	Scharen en messen						
Ketels en warmtepompen	Kunststof schaar 1892630	rocut-26	55090E	stuk	27,50	437	1
	Rocut PVC schaar 1890037	32mm	52040	stuk	34,00	437	1
Warmwatertechniek	Rocut reservemes 1890038		52041	stuk	18,00	437	1
	Kunststof schaar 1892649	rocut-42	55091E	stuk	39,00	437	1
	1894013	rocut-63	55095E	stuk	132,00	437	1
Leidingsystemen							
	Kunststofbuis-schaar 1896850	Rocut Pro 50TC	52010	stuk	63,00	437	1
Stralingswarmte en convectie							
	Robolte betonschaar 8304350	300 mm	75010	stuk	58,00	437	1
Regeling en afsluiters							
	Ideaalschaar 1894188	rechts	854436	stuk	31,50	437	1
Pompen en waterdruk	1894196	links	854438	stuk	31,50	437	1
	Figuurschaar 1894218	rechts	854444	stuk	23,00	437	1
	1894226	links	854446	stuk	23,00	437	1
	Zinkschaar 1894234	300 mm	854462	stuk	36,00	437	1
Afvoersystemen, non ferro en dakbedekking	Universeel mes 1890041		355605	stuk	8,50	437	1
	Reservemes voor universeel mes 1890042	10 stuks	355606	stuk	5,50	437	1
Bevestiging	Kabelmes uitklapbaar 1892851	1-delig	355600	stuk	6,00	437	1
	Handgereedschap						
	Schroevendraaier elec. Euro 1896687	4x100 mm	73103	stuk	6,50	437	1
Luchttechniek		1896695	73107	stuk	7,50	437	1
	Schroevendraaier isolatie Euro 1896652	3,5x75 mm	73121	stuk	6,50	437	1
	1896660	4x100 mm	73123	stuk	6,50	437	1
Airconditioning	Schroevendraaier Mec. Euro 1896709	6,5x125 mm	73131	stuk	7,50	437	1
	1896717	6,5x150 mm	73133	stuk	8,50	437	1
	Schroevendraaier Philips Euro 1896792	0	73151	stuk	5,50	437	1
	1896636	1	73152	stuk	6,50	437	1
	1896644	2	73153	stuk	7,50	437	1

Art.nr	Specificaties	Lev.nr	Ehd	Prijs	Grp	CC	
							ROTHENBERGER gereedschap
							Handgereedschap
Schroevendraaier Pozidriv Euro							
1896776	1	73161	stuk	7,50	437	1	
1896784	2	73162	stuk	8,50	437	1	
Robust schroevendraaier							
1891669	1,0x125 mm	73457	stuk	8,50	437	1	
Euro schroevendraaierset plat / kruis 5-delig							
1893340		73575	stuk	53,50	437	1	
Schroevendraaierset plat / kruis 6-delig							
1896725		73570	stuk	27,50	437	1	
Schroevendraaierset pozi / plat 6-delig							
1896727		73571	stuk	27,50	437	1	
Torx-schroevendraaierset 7-delig							
1896938		73574	stuk	39,00	437	1	
VDE-schroevendraaierset 7-delig							
1896726	1000V	323126	stuk	22,00	437	1	
Kracht zijknijptang							
8304312		324588	stuk	16,50	437	1	
Telefoontang recht							
8304314	165 mm	324737	stuk	14,00	437	1	
Telefoontang gebogen							
8304316	200 mm	324739	stuk	15,00	437	1	
Afstriptang geïsoleerd 165mm							
1892916		324800	stuk	14,00	437	1	
Combinatietang geïsoleerd 180mm							
1895389		324559	stuk	13,00	437	1	

Ketels en
warmtepompen

Warmwatertechniek

Leidingsystemen

Stralingswarmte en
convectieRegeling en
afsluitersPompen en
waterdrukAfvoersystemen,
non ferro en
dakbedekking

Bevestiging

Luchttechniek

Airconditioning

Gereedschap

Art.nr	Specificaties	Lev.nr	Ehd	Prijs	Grp	CC
--------	---------------	--------	-----	-------	-----	----

ROTHENBERGER gereedschap

Handgereedschap

Tangenset super-S

1895591	45° 3-delig	70140X	stuk	87,50	437	1
1895799	4-delig	70135X	stuk	132,00	437	1

Zelfspannende tang

8304250		70223	stuk	48,50	437	1
---------	--	-------	------	-------	-----	---



Telescopische wastafelmoertang 5/4"

1895192		70225	stuk	43,00	437	1
---------	--	-------	------	-------	-----	---



Haakse wastafelmoertang 5/4"

1892037		70228	stuk	36,00	437	1
---------	--	-------	------	-------	-----	---



Armaturentang met plastic bek

1891812	2 3/4"	70416	stuk	38,00	437	1
---------	--------	-------	------	-------	-----	---



Felstang recht

1895797		352220	stuk	103,00	437	1
1893343	280 mm	351055	stuk	40,00	437	1



Felstang gebogen 45gr.

1893345	280mm	351056	stuk	45,00	437	1
---------	-------	--------	------	-------	-----	---



Automatische nijptang

1891499	9 mm	70128	stuk	17,00	437	1
---------	------	-------	------	-------	-----	---



Wastafelmoertang haaks

1894021	1 1/4"	351050	stuk	55,00	437	1
---------	--------	--------	------	-------	-----	---



Waterpomptang SP

1894390	7"	70527	stuk	15,00	437	1
1894404	10"	70528	stuk	15,25	437	1
1891456	12"	70529	stuk	26,50	437	1



Armaturentang met plastic bek

1891782	90° 1"	70545	stuk	46,50	437	1
---------	--------	-------	------	-------	-----	---



Art.nr	Specificaties	Lev.nr	Ehd	Prijs	Grp	CC	
ROTHENBERGER gereedschap							
Handgereedschap							
Waterpomptang automaat 1896857		70558	stuk	40,00	437	1	
Krimptang 1895559		71095	stuk	30,50	437	1	
Hoekpijptang 90° 1894412 1"		70110X	stuk	38,00	437	1	
1891480 1 1/2"		70111X	stuk	52,50	437	1	
1894420 2"		70112X	stuk	80,00	437	1	
Hoekpijptang 45° 1891596 1"		70122X	stuk	35,00	437	1	
1891588 1 1/2"		70123X	stuk	48,50	437	1	
1891561 2"		70124X	stuk	74,50	437	1	
Expresse sleutel m. ratel 1896121		73293	stuk	69,50	437	1	
Radiatorsleutel 1892045 met ratel 3/8"-1"		73297	stuk	42,75	437	1	
1892053 zonder ratel 3/8"-1"		73298	stuk	31,50	437	1	
Inbus-sleutelset 8-delig aan ring 1895532 2-10 mm		321300	stuk	6,50	437	1	
Inbus-sleutelset 7-delig in houder 1891626 2.5-10 mm		70301	stuk	15,00	437	1	
Ro-click open ringratelsleutel 1892096 24 mm		70418	stuk	51,50	437	1	
1892088 19 mm		70426	stuk	41,00	437	1	
Rolmoersleutel verstelbaar 1896083 8"		70442	stuk	28,50	437	1	
1891502 10"		70443	stuk	39,00	437	1	
1891553 12"		70444	stuk	48,50	437	1	
1894080 15"		70445	stuk	80,00	437	1	

Ketels en warmtepompen

Warmwatertechniek

Leidingsystemen

Stralingswarmte en convectie

Regeling en afsluiters

Pompen en waterdruk







Afvoersystemen, non ferro en dakbedekking

Bevestiging

Luchttechniek

Airconditioning

Gereedschap

	Art.nr	Specificaties	Lev.nr	Ehd	Prijs	Grp	CC
	ROTHENBERGER gereedschap						
	Handgereedschap						
Ketels en warmtepompen		Zeskant stiftsleutel m. dwarsgreep 1891629 12mm	321530	stuk	10,00	437	1
Warmwatertechniek		Priem vierkant m. PVC handgreep 1892894	322141	stuk	6,00	437	1
		Spanningzoeker 1892886 150-250 V	322151	stuk	2,45	437	1
Leidingsystemen		Binnen- en buitenruimer 1891979 4-35 mm	11006	stuk	10,00	437	1
Stralingswarmte en convectie		Ontmantelingstang 1896075	21500	stuk	26,50	437	1
Regeling en afsluiters		Grafix ontbramer HSS 1896865	21655	stuk	17,00	437	1
Pompen en waterdruk		Universele ontbramer 1896830	21660	stuk	10,50	437	1
Afvoersystemen, non ferro en dakbedekking		Universele binnen/buiten ontbramer 1896833 10-54mm	70075	stuk	111,00	437	1
Bevestiging		Binnen- en buitenruimer INOX 1891980 4-36mm	11006X	stuk	59,00	437	1
Luchttechniek		Uithaler 1894471 12-15-22-28 mm	22101	stuk	452,00	437	1
		Houtrasp 1895575	297200	stuk	15,00	437	1
Airconditioning		Zinkkrasser hard metaal 1895567	463062	stuk	15,00	437	1
		Afvoer inschroef werktuig 1894161	70414	stuk	51,50	437	1

Art.nr	Specificaties	Lev.nr	Ehd	Prijs	Grp	CC
--------	---------------	--------	-----	-------	-----	----

ROTHENBERGER gereedschap

Handgereedschap

Rofix saniset
1891020

73200 stuk 126,00 437 1



Ketels en warmtepompen

Starterspakket 28-delig
1892020

19165 stuk 315,00 437 1



Warmwatertechniek

Hamers

Bankhamer
1892835 200 gr
1892843 400 gr

322822 stuk 7,00 437 1

322824 stuk 9,50 437 1



Leidingsystemen

Moker
1895095 1250 gr
8304288 1000 gr

322922 stuk 14,00 437 1

322921 stuk 12,00 437 1



Stralingswarmte en convectie

Regeling en afsluiters

Beitels

Breekbeitel m. beschermgrip
1893319 300x16 mm

77050 stuk 19,00 437 1



Puntbodytel m. beschermgrip
1893327 300x16 mm

77090 stuk 19,00 437 1

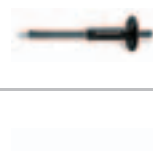

Pompen en waterdruk

Sleufbeitel z. beschermgrip
1893341 235x26x7mm

25811 stuk 14,00 437 1



Afvoersystemen, non ferro en dakbedekking

Zagen

Gatzaag
8304276 17 mm
8304278 24 mm
8304280 37 mm

114017 stuk 8,00 437 1

114024 stuk 9,00 437 1

114037 stuk 10,00 437 1

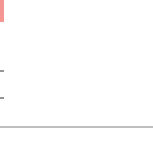

Bevestiging

Luchttechniek

Airconditioning

Art.nr Specificaties Lev.nr Ehd Prijs Grp CC

ROTHENBERGER gereedschap

Zagen

HSS-gatzaag

Ketels en warmtepompen	1895036 22 mm	114022	stuk	9,00	437	1
	1895044 25 mm	114025	stuk	10,00	437	1
	1895052 29 mm	114029	stuk	10,00	437	1
	1893130 32 mm	114032	stuk	10,00	437	1
	1893149 35 mm	114035	stuk	10,00	437	1
	1895702 43 mm	114043	stuk	10,50	437	1
	1895710 54 mm	114054	stuk	13,50	437	1
	1895720 57mm	114057	stuk	13,50	437	1
	1895729 64 mm	114064	stuk	15,00	437	1
	1895737 79 mm	114079	stuk	16,00	437	1
	1895745 83 mm	114083	stuk	16,50	437	1
	1895750 98mm	114098	stuk	20,50	437	1
	1895755 102mm	114102	stuk	24,00	437	1
Leidingsystemen	1895760 111mm	114111	stuk	28,00	437	1
	1895765 114mm	114114	stuk	35,50	437	1
	1895770 127mm	114127	stuk	44,00	437	1

Opnamehouder gatzaag

Stralingswarmte en convectie	1895109 14-30 mm	114161	stuk	18,00	437	1
	1894919 32-152 mm	114162	stuk	22,50	437	1



Reserve centreerboor HSS-gatzaag

Regeling en afsluiters	1892018 6.35mm	114171	stuk	4,45	437	1
------------------------	----------------	--------	------	------	-----	---

Gatzagenset PKI-sanitair

Pompen en waterdruk	1895753	114201	stuk	93,00	437	1
---------------------	---------	--------	------	-------	-----	---



Junior zaagbeugel 6"

Afvuersystemen, non ferro en dakbedekking	1895397 150mm	71222	stuk	12,00	437	1
---	---------------	-------	------	-------	-----	---



Uni Puk-zaagboog vaststaand

Bevestiging	8304318 150mm	842100	stuk	4,95	437	1
-------------	---------------	--------	------	------	-----	---













Zaagblad metaal 0,9 5-stuks

Luchttechniek	8304308 HSS-150	865786	stuk	14,50	437	1
---------------	-----------------	--------	------	-------	-----	---

Metaalzaagbeugel

Airconditioning	1895087 300 mm 12"	300013	stuk	9,00	437	1
-----------------	--------------------	--------	------	------	-----	---



Art.nr	Specificaties	Lev.nr	Ehd	Prijs	Grp	CC	
ROTHENBERGER gereedschap							
Zagen							
Zaagmachine Rotiger + koffer 8304296		50300	stuk	683,00	437	1	
Handzaag m. zaagblad Quicky 1891898		71203E	stuk	9,50	437	1	
Zaagboog m. zaagblad Robo-super 1891936 300mm		71206	stuk	27,50	437	1	
Zaagmachine Tijger + koffer 1894501		865700	stuk	420,00	437	1	
Rotiger speciale zaagbladen 8304298 HSS-140 2" 8304300 HSS-200 4"		50260 50261	stuk stuk	16,00 18,00	437 437	1 1	
Zaagblad HSSE 4 plus 1891944 HSSE-300		71213	stuk	2,05	437	1	
Uni-zaagboog 1891952 verstelbaar 150mm		71215	stuk	10,50	437	1	
Tijgerzaagblad 5-stuks 1896016 HSS-130 1896010 Demolition 150mm 1896012 Demolition 200mm		865784 865790 865791	stuk stuk stuk	19,00 37,50 44,50	437 437 437	1 1 1	
Universeel zaagblad metaal 1896024 HSS-150	5 stuks	865785	stuk	14,50	437	1	
Zaagblad metaal v.uni zaagboog 1891960 150mm		71217	stuk	0,64	437	1	
Universeel zaagblad hout 1895990 HSS-150 1896008 HSS-300	5 stuks 5 stuks	865781 865782	stuk stuk	17,00 25,50	437 437	1 1	
Zaagblad universeel 8304304 HSS-300	5 stuks	865789	stuk	24,00	437	1	
Sanikit							
Sani-kit Europa 1891014		70600	stuk	252,00	437	1	

- Ketels en warmtepompen
- Warmwatertechniek
- Leidingsystemen
- Stralingswarmte en convectie
- Regeling en afsluiters
- Pompen en waterdruk
- Afvoersystemen, non ferro en dakbedekking
- Bevestiging
- Luchttechniek
- Airconditioning
- Gereedschap

Art.nr	Specificaties	Lev.nr	Ehd	Prijs	Grp	CC
--------	---------------	--------	-----	-------	-----	----

ROTHENBERGER gereedschap

Staal- en fittingborstels

Binnenreiniger koper

	8304354 12 mm	854181	stuk	6,50	437	1
	8304352 15 mm	854183	stuk	6,00	437	1
	1892991 22 mm	854186	stuk	6,50	437	1

Uitwendige reiniger koper

	1893017 12 mm	854191	stuk	13,00	437	1
	8304270 15 mm	854193	stuk	14,00	437	1
	1893033 22 mm	854196	stuk	14,00	437	1
	1893041 28 mm	854197	stuk	17,00	437	1

Staalborstel

	1894242 3-rijen	561351	stuk	2,45	437	1
	1894250 4-rijen	561352	stuk	2,45	437	1

Gasproefstoppen

Gasproefstop m. slangtulle

1894110 3/8"-1/2"	351220	stuk	31,00	437	1
1894129 1/2"-1"	351221	stuk	25,00	437	1
1894137 3/4"-1 1/4"	351222	stuk	29,00	437	1

Gasproefstop m. snelkoppeling

1894150 3/8"-1/2"	351260	stuk	29,00	437	1
1894152 1/2"-1"	351261	stuk	25,50	437	1
1894154 3/4"-5/4"	351262	stuk	28,00	437	1

Metten en aftekenen

Duimstok 2meter

	1892959 hout	252100	stuk	4,45	437	1
---	--------------	--------	------	------	-----	---

Romatic rolbandmeter

	1892924 3 m	77396	stuk	14,00	437	1
	1892932 5 m	77397	stuk	18,75	437	1

Waterpas lichtmetaal







	1892681 400 mm	255190	stuk	15,50	437	1
	1892703 600 mm	255192	stuk	18,00	437	1

Rocheck hoekplaat waterpas 200mm

	1893300	70661	stuk	35,00	437	1
---	---------	-------	------	-------	-----	---

Rocheck set muurplaatwaterpas

	1893310	70667	stuk	142,00	437	1
---	---------	-------	------	--------	-----	---

Art.nr	Specificaties	Lev.nr	Ehd	Prijs	Grp	CC	
ROTHENBERGER gereedschap							
Meten en aftekenen							
Timmermanspotlood 1892967 24 cm		856907	stuk	1,85	437	1	
Allesschrijver 1892970 24cm		856911	stuk	3,45	437	1	
Bankschroeven							
Bankschroef 1/8"-2" 1894579 10-60 mm		70710	stuk	111,00	437	1	
Bankschroef parallel bek 1894595 115 mm		70705X	stuk	184,00	437	1	
Slijpschijven							
Doorslijpschijf steen 1893270 115x3 mm		71508	stuk	3,45	437	1	
1893289 125x3 mm		71509	stuk	2,68	437	1	
Diamant doorslijpschijf steen 1895400 115 mm		FF14115	stuk	51,50	437	1	
1895419 125 mm		FF14125	stuk	58,00	437	1	
Doorslijpschijf metaal 1893254 115x3 mm		71522	stuk	1,59	437	1	
1893262 125x3 mm		71512	stuk	2,68	437	1	
1893265 180x3mm		71525	stuk	3,45	437	1	
							
Doorslijpschijf 1890039 115x1,2mm		71531	stuk	3,45	437	1	
1890040 125x1,2mm		71532	stuk	3,95	437	1	
Diamantslijpschijf sinter 1890044 115mm		71631	stuk	17,00	437	1	
1890045 125mm		71632	stuk	19,00	437	1	
Stofmasker fijnstof 1890043 FFFP1		71230	stuk	2,55	437	1	
Ontstoppingsapparatuur							
Rojet waterdrukontstopper 1893297		70999E	stuk	21,00	437	1	
Rospi-6 afvoerreiniger 1893998 6 mm x 4.5mtr		72090	stuk	94,50	437	1	
Rospi-8 afvoerreiniger 1892622 8 mm x 7.5mtr		72095	stuk	158,00	437	1	

Ketels en warmtepompen

Warmwatertechniek

Leidingsystemen

Stralingswarmte en convectie

Regeling en afsluiters

Pompen en waterdruk

Afvoersystemen, non ferro en dakbedekking

Bevestiging

Luchttechniek

Airconditioning

Gereedschap

Art.nr	Specificaties	Lev.nr	Ehd	Prijs	Grp	CC
--------	---------------	--------	-----	-------	-----	----

ROTHENBERGER gereedschap

Ontstoppingsapparatuur

Ketels en warmtepompen



Ropump zuig-drukontstopper
1892614

72070

stuk

126,00

437

1

Warmwatertechniek

Ontstoppingsmachine R-600
1893290

72675

stuk

1523,00

437

1

Powercleaner bus / adapter
1892350

70630

stuk

11,50

437

1

Leidingsystemen

Rowonal onderhoud / roestverwijderd spray
1891805 200ml

72142

stuk

14,00

437

1

Spiraal los

1894927 6 mm x 4.5mtr

72522

stuk

41,00

437

1

1894943 8 mm x 7.5mtr

72412

stuk

74,50

437

1

Stralingswarmte en convectie



Las- en soldeertechniek

Vlammat

8304348

31050

stuk

29,50

437

1

1896059

31051E

stuk

20,00

437

1

Regeling en afsluiters



Airpropset m. branders
1894439 14-16-19 mm

31092

stuk

184,00

437

1

Pompen en waterdruk



Airac hardsoldeerset
1895206

31093

stuk

205,00

437

1

Afvoersystemen, non ferro en dakbedekking



Drukregelaar propaanfles
8304334

32082

stuk

30,50

437

1

Bevestiging



Propaanslang 2,5 m
8304294 3/8"

32201

stuk

25,50

437

1

Luchttechniek



Karweiset
8304282

35489

stuk

184,00

437

1

Airconditioning

Art.nr	Specificaties	Lev.nr	Ehd	Prijs	Grp	CC		
							ROTHENBERGER gereedschap	
							Las- en soldeertechniek	
Multigas 300 wegwerpfles 1895648		35510	stuk	6,50	437	1		Ketels en warmtepompen
veiligheidsaansteker 1896780 komaansteker		32077	stuk	4,95	437	1		Warmwatertechniek
reserve vuurstenen (3stuks) 1896782		32079	stuk	3,45	437	1		Leidingsystemen
Vulling Rofire 8304286		35540	stuk	10,50	437	1		Stralingswarmte en convector
Rofire pieze brander 1896768		35555	stuk	43,00	437	1		Regeling en afsluiters
Rofire Piezo Pro brander met Rogas 1896997		35560	stuk	56,00	437	1		Pompen en waterdruk
Rofire Piezo Handy Pro brander m. Rogas 1896998		35565	stuk	100,00	437	1		Afvoersystemen, non ferro en dakbedekking
Gasbrander super-fire set 1895583		35650	stuk	153,00	437	1		Bevestiging
Roofing -set 1896670		30954E	stuk	61,50	437	1		Luchttechniek
								Airconditioning

Art.nr	Specificaties	Lev.nr	Ehd	Prijs	Grp	CC
--------	---------------	--------	-----	-------	-----	----

ROTHENBERGER gereedschap

Las- en soldeertechniek

Ketels en
warmtepompen



Lasbril
8304268

540640

stuk

10,00

437

1

Warmwatertechniek



Freessets

Kraanfreeset 3/8"-1" met zitting
1892061

70974

stuk

88,50

437

1

Leidingsystemen



Pijpsnijders

Pijpsnijder Mini-Max
1895494 3-28 mm

70015

stuk

22,00

437

1

Stralingswarmte en
convectie



Tube-cutter 6-35mm
1895230 1/4"-1.5/8"

70027

stuk

43,00

437

1

Regeling en
afsluiters



Pijpsnijder
1895540 67 mm

70030

stuk

85,00

437

1

Pompen en
waterdruk



Pijpsnijder voor stalen pijp
1891863 1/8"-1 1/4"
1894064 2"

70040

stuk

78,00

437

1

70045

stuk

85,00

437

1

Afvoersystemen,
non ferro en
dakbedekking



Pijpsnijder Minicut-2000
1896091 M3-22 mm

70105

stuk

20,00

437

1

Bevestiging



Pipeslice

1896960 12mm
1896963 15mm
1896967 22mm

88800

stuk

39,00

437

1

88801

stuk

39,00

437

1

88802

stuk

42,00

437

1

Luchttechniek

Snijwiel voor pipeslice

1896969 15-22mm
1896973 12-18mm

88803

stuk

4,45

437

1

88806

stuk

4,45

437

1

Airconditioning



Minicut-II
1892207 22 mm

70402

stuk

18,00

437

1

Gereedschap

Art.nr	Specificaties	Lev.nr	Ehd	Prijs	Grp	CC
--------	---------------	--------	-----	-------	-----	----

ROTHENBERGER gereedschap

Pijpsnijders

Tube-cutter 30 m. reservesnijwiel
1892215

71019

stuk

18,00

437

1



Ketels en warmtepompen

Tube-cutter
8304266 42 mm

70011

stuk

49,50

437

1



Warmwatertechniek

Tube-cutter TC42 pro
1892225 6-42mm

70029

stuk

57,00

437

1



Leidingsystemen

Tube-cutter INOX TC 35
1892220 6-35mm

70055

stuk

62,00

437

1



Stralingswarmte en convectie

Snijwiel voor pijpsnijder kunststof
1892232 70031

70028D

stuk

26,50

437

1

Regeling en afsluiters

Snijwiel voor pijpsnijder
1892231 7000/2/19/20 mm

70003D

stuk

19,00

437

1

1891839 70010+70011

70007D

stuk

17,00

437

1

8304274 70045 2"

70051D

stuk

22,00

437

1

Pompen en waterdruk

Snijwiel voor tube-cutter-35 70027

1895346 koper

70017D

stuk

20,00

437

1

1895311 RVS

70056D

stuk

29,50

437

1

Reservemes voor Rocut 42TC

1896849

52042

stuk

39,00

437

1

Ontbraammes voor pijpsnijder 70027

1895761

21652

stuk

4,32

437

1

Afvoersystemen, non ferro en dakbedekking

As + schroef tube-cutter-35 70027

1895338

70041

stuk

4,86

437

1

Vijlen

Vijl 250 mm

1895354 plat

290500

stuk

7,00

437

1

1895362 half rond

290510

stuk

10,00

437

1

1895370 rond

290520

stuk

7,00

437

1

Bevestiging

Reinigingsdoek

Rovlies reinigingsdoek

1892355

45268

stuk

5,50

437

1



Luchttechniek

Airconditioning

Art.nr	Specificaties	Lev.nr	Ehd	Prijs	Grp	CC
--------	---------------	--------	-----	-------	-----	----

SPRENGER & BROMMER staal- en fittingborstels

Sprenger & Brommer staal- en fittingborstels

Fittingborstel

1890002	12 mm	900000126	stuk	2,67	440	0
1890004	15 mm	900000128	stuk	2,89	440	0
1895427	22 mm	900000090	stuk	2,61	440	0
1895435	28 mm	900000092	stuk	4,34	440	0

Uitwendige pijpreiniger

1890006	12 mm	900000116	stuk	3,84	440	0
1890008	15 mm	900000118	stuk	4,16	440	0
1895443	22 mm	900000120	stuk	5,50	440	1

Staalborstel

1895478	3-rijen	9011	stuk	1,30	440	0
1895486	4-rijen	9021	stuk	1,43	440	1

Buigtang

1896512	15 mm	met slede voor koper	240913	stuk	37,50	440	1
1896539	18 mm	met slede voor koper	240919	stuk	56,50	440	1
1896547	22 mm	met slede voor koper	240929	stuk	56,50	440	1
1896563	28 mm	met slede voor koper	240937	stuk	87,00	440	1
1896490	10 mm	met rol voor CV/koper	240903	stuk	29,25	440	0
1896504	12 mm	met rol voor CV/koper	240909	stuk	29,25	440	1
1896520	15 mm	met rol voor CV/koper	240915	stuk	37,50	440	1
1896598	18 mm	met rol voor CV	240921	stuk	56,50	440	1
1896555	22 mm	met rol voor CV	240931	stuk	56,50	440	1
1896571	28 mm	met rol voor CV	240939	stuk	87,00	440	1

- Ketels en warmtepompen
- Warmwatertechniek
- Leidingsystemen
- Stralingswarmte en convectie
- Regeling en afsluiters
- Pompen en waterdruk
- Afvoersystemen, non ferro en dakbedekking
- Bevestiging
- Luchttechniek
- Airconditioning

Art.nr	Specificaties	Lev.nr	Ehd	Prijs	Grp	CC
KAYSER brander- en soldeergereedschap						
Soldeergereedschap						
Pen-soldeerbout						
1892819	750 gr	3006	stuk	25,50	440	1
Boutbrander						
1890395	recht model	3010	stuk	12,50	440	1
Soldeerset m. regelaar compleet						
1892746		12920	stuk	132,00	440	1
Soldeerbout-accessoires						
1890549	Pen-soldeerbout 350 gr	3004	stuk	22,00	440	1
1890557	Pen-soldeerbout 500 gr	3005	stuk	23,50	440	1
1892800	Puntbout m. tapbout 400 gr	30078	stuk	21,00	440	1
1891707	Zoolbout m. tapbout 750 gr	30068	stuk	24,50	440	1
1890417	Windkapje open model voor bouten 3003/3006	3008	stuk	8,50	440	1
1890409	Bouhouder met ophanghaak	3009	stuk	8,50	440	1
1890433	Handgreep m. slangaansluiting vast	12401	stuk	39,00	440	1
1895613	Heetstookkop vlam 60 mm	13160	stuk	22,50	440	1
1895621	Toevoerbuis lengte 600 mm	13600	stuk	17,50	440	1
Karweifles en -kraan						
Karweifles 1liter 225ato keur						
1891316		3041	stuk	85,00	440	1
Industrieregelaar						
Slangbreukventiel Shell/Esso 1500gr						
1892754		1010	stuk	27,50	440	1
Accessoires en onderdelen						
1890328	Messing soldeerkop nr.3 vlam 10 mm	3014	stuk	11,25	440	1
1890336	Messing soldeerkop nr.5 vlam 15 mm	3015	stuk	13,75	440	1
1890344	Messing soldeerkop nr.7 vlam 20 mm	3016	stuk	15,75	440	1
1892797	Karweifleskraan m. ontlufter	3043	stuk	24,00	440	1
1891324	Karweiregelaar Junior 1.5ato aansluiting 3/8"	30442	stuk	20,50	440	1
1892789	Karweiregelaar Junior 0-4ato 3/8"bu	10161	stuk	27,00	440	1
1890018	Slangbreukventiel Shell/Esso	43400	stuk	10,75	440	1
1892762	Slangbreukventiel Benegas	43401	stuk	11,75	440	1
1890301	Handgreep m. slangaansluiting draaibaar	3002	stuk	37,50	440	1
1890786	Slangklem m. wormklem	0016	stuk	0,50	440	1
1890522	Heetstookkop vlam 50 mm	13150	stuk	19,50	440	1
1891529	Toevoerbuis lengte 200 mm	13200	stuk	11,00	440	1
1892827	Windkapje gesloten voor 30068/30078	30088	stuk	25,00	440	1
1890506	Vulpijpe recht model Shell/Esso	3047	stuk	16,00	440	1
1892770	Vulpijpe recht model Benegas	30477	stuk	17,00	440	1
Propaanslang						
Propaanslang oranje 50meter per meter						
1891448		0046	mtr	2,75	440	1



Ketels en warmtepompen

Warmwatertechniek

Leidingsystemen

Stralingswarmte en convectie

Regeling en afsluiters

Pompen en waterdruk

Afvoersystemen, non ferro en dakbedekking

Bevestiging

Luchttechniek

Airconditioning

Gereedschap

Art.nr	Specificaties	Lev.nr	Ehd	Prijs	Grp	CC
--------	---------------	--------	-----	-------	-----	----

Diverse gereedschappen



Buigtangen

Buigtang + slee koper

8304216	12 mm	8304216	stuk	76,00	440	0
---------	-------	---------	------	-------	-----	---

Sleutels

Open ringsleutel

8304234	15/22 mm	8304234	stuk	37,00	440	0
---------	----------	---------	------	-------	-----	---

1896156	24x32 mm	1896156	stuk	19,75	440	0
---------	----------	---------	------	-------	-----	---

Ketelragers

Ketelrager nylon

8304236	25 mm	8304236	stuk	8,40	440	0
---------	-------	---------	------	------	-----	---

8304238	30 mm	8304238	stuk	8,90	440	0
---------	-------	---------	------	------	-----	---

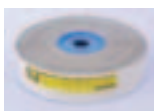

Schuurlinnen

Schuurlinnen 50mm

1895214	rol à 50 m	1895214	rol	31,00	440	0
---------	------------	---------	-----	-------	-----	---



Schuurvezel Durolin 6x13cm

1830238	pak à 10 strips	1235176	pak	4,69	429	0
---------	-----------------	---------	-----	------	-----	---

Ontstoppingsgereedschap

ontstoppingsveer

6054900	5 mm 3 meter	6054900	stuk	2,65	440	0
---------	--------------	---------	------	------	-----	---

6054910	9 mm 5 meter	6054910	stuk	8,10	440	0
---------	--------------	---------	------	------	-----	---

Gootsteenontstopper

6054935	140 mm	120920001	stuk	4,22	440	0
---------	--------	-----------	------	------	-----	---

Ketels en warmtepompen

Warmwatertechniek

Leidingsystemen

Stralingswarmte en convectie

Regeling en afsluiters

Pompen en waterdruk

Afvoersystemen, non ferro en dakbedekking

Bevestiging

Luchttechniek

Airconditioning

Gereedschap

Art.nr	Specificaties	Lev.nr	Ehd	Prijs	Grp	CC
MAPRESS gereedschap						
Perstangen						
Handperspomp MFP2						
7470032		90523	stuk	939,00	440	1
Persbekken en -kettingen						
Persbek voor EFP2/MFP2/Eco1/Aco1						
7470096	12 mm	90531	stuk	167,00	440	0
7470104	15 mm	90532	stuk	167,00	440	0
7470112	18 mm	90533	stuk	167,00	440	0
7470120	22 mm	90534	stuk	167,00	440	0
7470128	28 mm	90535	stuk	167,00	440	0
7470136	35 mm	90536	stuk	167,00	440	0
Persbek voor Eco3/Aco3						
7470256	12 mm	90641	stuk	273,00	440	1
7470264	15 mm	90642	stuk	273,00	440	1
7470272	18 mm	90643	stuk	273,00	440	1
7470280	22 mm	90644	stuk	273,00	440	1
7470288	28 mm	90645	stuk	273,00	440	1
7470296	35 mm	90646	stuk	273,00	440	1
Koffer K met persketting 42+54mm met adapter						
7470312		90665	stuk	1799,00	440	1
Koffer M met perskettingen 76.1-88.9mm met adapter ZB321						
7470344		90669	stuk	2541,00	440	1
Koffer G met perskettingen 108mm met adapter Z322						
7470384		90670	stuk	2020,00	440	1
Persketting 42+54mm met adapter met koffer						
7470152		90510	stuk	1754,00	440	0
Persketting voor EFP2/MFP2/Eco1/Aco1						
7470160	42 mm	90539	stuk	718,00	440	0
7470168	54 mm	90540	stuk	718,00	440	0
Persketting voor Eco3/Aco3						
7470320	42 mm	90539	stuk	718,00	440	1
7470328	54 mm	90540	stuk	718,00	440	1
7470352	76,1 mm	90671	stuk	794,00	440	1
7470360	88,9 mm	90672	stuk	935,00	440	1
7470392	108 mm	90673	stuk	1207,00	440	1
Persbek D12 C1						
7466242		90241	stuk	130,00	440	1
Persbek D15 C1						
7466243		90242	stuk	130,00	440	1
Persbek D22 C1						
7466244		90244	stuk	130,00	440	1
Persbek D28 C1						
7466245		90245	stuk	130,00	440	1
Ontbramers						
Universele buisontbramer						
7470416		90363	stuk	44,75	440	0
Aftekenapparaat						
Aftekenapparaat M1						
7470424		90360	stuk	130,00	440	0
Adapters						
Adapter voor EFP2/MFP2/Eco1/Aco1						
7470176	ZB201	90541	stuk	253,00	440	0
Adapter voor Eco3/Aco3						
7470336	ZB302	90668	stuk	299,00	440	1
7470368	ZB321	90674	stuk	686,00	440	1
7470400	ZB322	90675	stuk	686,00	440	1

Ketels en warmtepompen

Warmwatertechniek

Leidingsystemen

Stralingswarmte en convectie

Regeling en afsluiters

Pompen en waterdruk

Afvoersystemen, non ferro en dakbedekking

Bevestiging

Luchttechniek

Airconditioning

Gereedschap

Art.nr	Specificaties	Lev.nr	Ehd	Prijs	Grp	CC
--------	---------------	--------	-----	-------	-----	----

MAPRESS gereedschap

Gereedschapskoffers

Ketels en
warmtepompen

Koffer voor persbekken EFP2/MFP2/Eco1/Aco1 12-35 mm
7470144

90528

stuk

104,00

440

0

Koffer K voor perskettingen 42+54 mm met adapter
7470184

90676

stuk

65,00

440

0

Warmwatertechniek

Koffer M. voor perskettingen 76,1/88,9 mm met adapter
7470376

90677

stuk

128,00

440

1

Koffer G voor persketting 108 mm met adapter
7470408

90678

stuk

128,00

440

1

Leidingsystemen

Stralingswarmte en
convectie

Regeling en
afsluiters

Pompen en
waterdruk

Afvoersystemen,
non ferro en
dakbedekking

Bevestiging

Luchttechniek

Airconditioning

Gereedschap

Art.nr	Specificaties	Lev.nr	Ehd	Prijs	Grp	CC
UPONOR gereedschap						
Perstangen						
Handperstang 7459653	m. 4 bekken	760977	stuk	394,00	440	0
Accupersmachine z. persbekken in kunststof koffer 7453566		990005	stuk	2048,00	440	0
Reserve accu 7453574	voor UP75	990010	stuk	226,00	440	0
Reserve acculader 7453582	voor UP75	990020	stuk	212,00	440	0
Gereedschappakket UP75 7453628		760972	stuk	1444,00	440	0
Persmachine z. persbekken 220V in kunststof koffer 7453558		990050	stuk	1137,00	440	0
Accu persmachineset in kunststof koffer 7453525		990060	stuk	1978,00	440	0
reserve accu 7453527		990066	stuk	224,00	440	0
snellader 7453529		990067	stuk	213,00	440	0
Persbekken						
Persbek voor buis 7453580	14 mm	991100	stuk	158,00	440	0
7453590	16 mm	992100	stuk	158,00	440	0
7453604	18 mm	993100	stuk	158,00	440	0
7460414	40 mm	997100	stuk	178,00	440	0
7460422	50 mm	998100	stuk	178,00	440	0
1870696	63 mm	799300	stuk	813,00	440	0
7451060	75 mm	799400	stuk	1724,00	440	0
Persbek binnenstuk 7459914	14 mm	998014	stuk	66,00	440	1
7459916	16 mm	998016	stuk	66,00	440	1
7459918	18 mm	998018	stuk	66,00	440	1
7459920	20 mm	998020	stuk	66,00	440	1
Persbek 7453533	14mm	990071	stuk	183,00	440	0
7453535	16mm	990072	stuk	183,00	440	0
7453537	18mm	990073	stuk	183,00	440	0
7453539	20mm	990074	stuk	183,00	440	0
7453541	25mm	990075	stuk	183,00	440	0
7453543	32mm	990076	stuk	183,00	440	0

Ketels en warmtepompen

Warmwatertechniek

Leidingsystemen

Stralingswarmte en convectie

Regeling en afsluiters

Pompen en waterdruk

Afvoersystemen, non ferro en dakbedekking

Bevestiging

Luchttechniek

Airconditioning

Gereedschap

Art.nr Specificaties Lev.nr Ehd Prijs Grp CC

UPONOR gereedschap



Persbekken voor GAS-PLUS

Persbek voor buis

7457445	20 mm	G994100	stuk	158,00	440	0
7457446	25 mm	G995100	stuk	158,00	440	0
7457447	32 mm	G996100	stuk	158,00	440	0

Ketels en warmtepompen



Ontbramers

Ontbramer

7457081	14 mm	991600	stuk	29,50	440	0
7457103	16 mm	992600	stuk	31,00	440	0
7457111	18 mm	993600	stuk	32,25	440	0
7457138	20 mm	994600	stuk	34,00	440	0
7457146	25 mm	995600	stuk	35,75	440	0
7457154	32 mm	996400	stuk	39,00	440	0
7456441	40 mm	760240	stuk	40,25	440	0
7456468	50 mm	998400	stuk	47,25	440	0
7456999	63 mm	799301	stuk	57,00	440	0
7451062	75 mm	799401	stuk	85,50	440	0

Warmwatertechniek

Leidingsystemen



Combi ontbramer

7458983	14 - 16 - 18 mm	991623	stuk	51,50	440	0
7457100	16 - 20 - 25 mm	992645	stuk	54,50	440	0

Stralingswarmte en convectie



Buigveren en -tangen

Buigveer voor buis

7453507	14 mm	760014	stuk	11,75	440	0
7451407	16 mm	760016	stuk	12,50	440	0
7453515	18 mm	760018	stuk	14,00	440	0
7456506	20 mm	760020	stuk	15,75	440	0
7453523	25 mm	760025	stuk	16,25	440	0
7456700	32 mm	760032	stuk	24,25	440	0

Regeling en afsluiters



Buiten buigveer

7456701	14 mm	761014	stuk	14,50	440	0
7456702	16 mm	761016	stuk	15,50	440	0
7456703	18 mm	761018	stuk	17,50	440	0
7456704	20 mm	761020	stuk	20,00	440	0
7456705	25 mm	761025	stuk	20,25	440	0

Pompen en waterdruk



Buigapparaat speciaal met buigsegmenten

7453531	14-25 mm	760500	stuk	265,00	440	1
---------	----------	--------	------	--------	-----	---

Afvoersystemen, non ferro en dakbedekking



Afsnijdtangen en messen

Buizensnijder

7457006	14-20 mm	760100	stuk	83,00	440	0
---------	----------	--------	------	-------	-----	---

Bevestiging



Vervangingsmes

7457014	14-20 mm	760110	stuk	16,25	440	0
---------	----------	--------	------	-------	-----	---

Luchttechniek

Buizensnijder

7456484	10-63 mm	760005	stuk	77,00	440	0
---------	----------	--------	------	-------	-----	---

Airconditioning

Vervangingsmes voor buisnijder

7459947	10-63 mm	760011	stuk	8,80	440	0
---------	----------	--------	------	------	-----	---

Gereedschap



Art.nr	Specificaties	Lev.nr	Ehd	Prijs	Grp	CC
--------	---------------	--------	-----	-------	-----	----

UPONOR gereedschap

Afsnijtangen en messen

Special afsnijtang 1870574 32 mm	241507	stuk	73,50	440	0
--	--------	------	-------	-----	---

Ketels en
warmtepompen

Mes voor afsnijtang 1870578	291307	stuk	43,50	440	0
---------------------------------------	--------	------	-------	-----	---

Warmwatertechniek

Buissnijder 7451056 50-110 mm	790012	stuk	143,00	440	0
---	--------	------	--------	-----	---

Leidingsystemen

Reservemes 7451058 50-110 mm	790013	stuk	10,75	440	0
--	--------	------	-------	-----	---

Slangsnijder VF28 1870580	241501	stuk	58,50	440	0
-------------------------------------	--------	------	-------	-----	---

Mes voor slangsnijder 1870582	291301	stuk	18,00	440	1
---	--------	------	-------	-----	---

Stralingswarmte en
convectie

Vervangingsmes mantelbuis 7457022	760120	stuk	29,25	440	0
---	--------	------	-------	-----	---

Gereedschapskoffers

Opbergkoffer persbekken 7460112	100741	stuk	63,50	440	0
---	--------	------	-------	-----	---

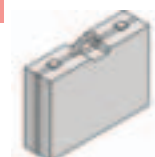
Regeling en
afsluitersPompen en
waterdrukAfvoersystemen,
non ferro en
dakbedekking

Bevestiging

Luchttechniek

Airconditioning

Art.nr Specificaties Lev.nr Ehd Prijs Grp CC

REHAU gereedschap

Persbekken

Persbekken voor Rautool M1



8404562	16/20mm	137744001	stuk	48,00	760	1
8404568	17/20mm	137754001	stuk	50,00	760	1
8404574	25/32mm	137364001	stuk	54,00	760	1
8404580	40mm	137374001	stuk	69,00	760	1

Ketels en warmtepompen

Persbekken voor Rautool H1/E2/A2



8404586	16/20mm	139361002	stuk	67,00	760	0
8404592	17/20mm	8404592	stuk	67,00	760	0
8404598	25/32mm	257259002	stuk	80,00	760	0
8404604	40mm	137805001	stuk	98,00	760	0

Warmwatertechniek

Persbekken G1



8404778	40mm	137964001	stuk	168,00	760	1
8404784	50mm	137624001	stuk	178,00	760	1
8404790	63mm	137634001	stuk	185,00	760	1
8404796	75mm	137644001	stuk	428,00	760	1
8404802	90mm	137654001	stuk	480,00	760	1
8404808	110mm	137664001	stuk	529,00	760	1

Leidingsystemen

Opwijdkoppen



8404526	16-32mm	137283001	stuk	180,00	760	0
---------	---------	-----------	------	--------	-----	---

Stralingswarmte en convectie

Hydraulische opwijdset met opwijdkopjes

8404532	16-32mm	138122001	stuk	260,00	760	0
---------	---------	-----------	------	--------	-----	---

Regeling en afsluiters

Opwijdbit en bekken



8404538	40x5,5	138223001	stuk	265,00	760	0
---------	--------	-----------	------	--------	-----	---

Pompen en waterdruk

Stabil opwijdset + knipschaar



8404544	16-32mm	247524001	stuk	176,00	760	0
---------	---------	-----------	------	--------	-----	---

Afvoersystemen, non ferro en dakbedekking

Opwijdset

8404550	17-32mm	268630001	stuk	178,00	760	0
---------	---------	-----------	------	--------	-----	---

Bevestiging

Opwijdset M1



8404484	16-32mm	137934001	stuk	182,00	760	1
---------	---------	-----------	------	--------	-----	---

Luchttechniek









Opwijdkoppen system RO

8404610	16x2,2	139602001	stuk	25,00	760	0
8404616	20x2,8	139612001	stuk	25,00	760	0
8404622	16x2,2 / 20x2,8	247514001	stuk	25,00	760	0
8404628	25x3,5	139622001	stuk	25,00	760	0
8404634	32x4,4	139632001	stuk	25,00	760	0
8404640	17x2,0	139642001	stuk	25,00	760	0
8404646	20x2,0	139652001	stuk	25,00	760	0
8404652	25x2,3	139662001	stuk	25,00	760	1
8404658	32x2,9	137193001	stuk	25,00	760	1

Airconditioning

Gereedschap



Art.nr	Specificaties	Lev.nr	Ehd	Prijs	Grp	CC	
REHAU gereedschap							
Opwijdkoppen							
Stabil opwijdkop							
8404664	16,2x2,6	244571001	stuk	35,00	760	0	
8404670	20x2,9	244581001	stuk	35,00	760	0	
8404676	35x3,7	244591001	stuk	35,00	760	0	
8404682	32x4,7	244601001	stuk	35,00	760	0	
Opwijdtang RO							
8404688		139592001	stuk	65,00	760	0	
Universeel expansiebit RO tbv losse opwijdkoppen							
8404694	25/32mm	247504001	stuk	58,00	760	0	
Stabil opwijdbit M1/H1/E2/A2							
8404700	40x6,0	247644001	stuk	175,00	760	0	
Opwijdbit							
8404706	40x5,5	244611001	stuk	175,00	760	1	
8404712	40x3,7	138323001	stuk	195,00	760	1	
Opwijdsegment G1							
8404814	40x5,5	139881001	stuk	59,00	760	1	
8404820	50x6,9	139891001	stuk	59,00	760	1	
8404826	63x8,6	139901001	stuk	59,00	760	1	
8404832	40x3,7	138463001	stuk	59,00	760	1	
8404838	50x4,6	137424001	stuk	59,00	760	1	
8404844	63x5,7	137434001	stuk	59,00	760	1	
8404850	75x6,8	137584001	stuk	160,00	760	1	
8404856	90x8,2	137604001	stuk	205,00	760	1	
8404862	110x10,0	137614001	stuk	293,00	760	1	
Opwijdset							
8404868	50-110mm	137825001	stuk	2575,00	760	1	
Buigveren							
Buigveer stabil							
8404748	16mm	247484001	stuk	5,90	760	1	
8404754	20mm	247494001	stuk	6,90	760	1	
Buissnijders							
Knipschaar							
8404718	25mm	137495002	stuk	10,50	760	1	
8404724	16/20mm	247474001	stuk	42,00	760	0	

Ketels en warmtepompen

Warmwatertechniek

Leidingsystemen

Stralingswarmte en convectie

Regeling en afsluiters

Pompen en waterdruk

Afvoersystemen, non ferro en dakbedekking

Bevestiging

Luchttechniek

Airconditioning

Gereedschap

Art.nr	Specificaties	Lev.nr	Ehd	Prijs	Grp	CC
--------	---------------	--------	-----	-------	-----	----

REHAU gereedschap

Buissnijders

Vervangingsmes voor 8404724
8404730

247464001

stuk

6,00

760

0

Ketels en
warmtepompen

Knipschaar
8404736 40mm

138062001

stuk

23,75

760

0



Warmwatertechniek

Vervangingsmes voor 8404736
8404742

138072001

stuk

12,50

760

0

Leidingsystemen

Knipschaar
8404874 63mm

139092002

stuk

52,50

760

0



Stralingswarmte en
convectie

Vervangingsmes voor 8404874
8404880

137435001

stuk

35,00

760

0

Regeling en
afsluiters

Buissnijder
8404886 50-125mm

137394001

stuk

90,00

760

1



Pompen en
waterdruk

Gereedschapssets

Gereedschapsset 1 M1(aus) mechanisch
8404448 16/20mm

137485002

stuk

378,00

760

1



Afvoersystemen,
non ferro en
dakbedekking

Rautool M1 mechanisch
8404478

137764001

stuk

414,00

760

1

Rautool H1 mechanisch-hydraulisch
8404496

268620001

stuk

771,00

760

1



Bevestiging

Rautool E2 elektro-hydraulisch
8404502

248391001

stuk

1428,00

760

1



Luchttechniek

Rautool A2 accu-hydraulisch
8404508

248381001

stuk





1267,00

760

1



Airconditioning

Art.nr	Specificaties	Lev.nr	Ehd	Prijs	Grp	CC	
							REHAU gereedschap
							Gereedschapssets
Rautool G1 8404760	50/63mm	137294001	stuk	2481,00	760	1	
Rautool H/G1 8404766	50/63mm	137425001	stuk	1800,00	760	1	
							Diverse gereedschappen
Afperspomp 8404250		257314003	stuk	205,00	760	1	
Plintschaar recht 8404346	26mm	240697001	stuk	55,00	756	1	
Plintschaar rond 8404352	16mm	240847001	stuk	60,00	756	1	
Borgpennen M1 8404490	(2 stuks)	137725001	stuk	7,20	760	1	
Accu voor Rautool A2 8404514		247584001	stuk	105,00	760	1	
Acculader voor Rautool A2 8404520		138182001	stuk	116,00	760	1	
Borgpennen H1/A2/E2 8404556	(2 stuks)	244651001	stuk	19,00	760	0	
Borgpennen HG1/G1 8404772		137745001	stuk	52,00	760	1	
Muurplaatfrees 8404892		138220002	stuk	14,00	760	1	

Ketels en
warmtepompen

Warmwatertechniek

Leidingsystemen

Stralingswarmte en
convectieRegeling en
afsluitersPompen en
waterdrukAfvoersystemen,
non ferro en
dakbedekking

Bevestiging

Luchttechniek

Airconditioning

Gereedschap

Art.nr	Specificaties	Lev.nr	Ehd	Prijs	Grp	CC
--------	---------------	--------	-----	-------	-----	----

COSMOCONNECT gereedschap

Ketels en
warmtepompen



Persbekken

Persbekken voor buis F-profiel

7490074	16mm	79016600	stuk	213,00	440	0
7490075	20mm	79020600	stuk	213,00	440	0
7490076	26mm	79026600	stuk	235,00	440	0
7490077	32mm	79032600	stuk	235,00	440	0

Warmwatertechniek



Afbramers

Ontbramer/ kalibreer

7490073	16-32mm	79000213	stuk	73,00	440	0
---------	---------	----------	------	-------	-----	---

Leidingsystemen

Stralingswarmte en
convectie

Regeling en
afsluiters

Pompen en
waterdruk

Afvoersystemen,
non ferro en
dakbedekking

Bevestiging

Luchttechniek

Airconditioning

Gereedschap

Art.nr	Specificaties	Lev.nr	Ehd	Prijs	Grp	CC
--------	---------------	--------	-----	-------	-----	----

EURO INDEX meetapparatuur

Aansluitstoppen

Stop t.b.v. lekmeettoestel

8304426	1/2"-3/4"	8304426	stuk	46,25	412	0
8304428	3/4"-1"	8304428	stuk	50,50	412	0



Ketels en warmtepompen

Flowtemp waterhoeveelheidmeter

Flowtemp met beschermkoker

8303606		063010	stuk	325,00	412	0
---------	--	--------	------	--------	-----	---



Warmwatertechniek

Eurolyzer rendements- en rookgasmeter

De Blauwe Lijn EuroLyzer service analyzer is een erg praktisch toestel, dat ontwikkeld is volgens de laatste stand der techniek. De EuroLyzer kan één of twee gassen meten, afhankelijk van het type.

De EuroLyzer O is geschikt voor het meten van één gas (O2), terwijl de EuroLyzer OC daarnaast ook CO kan meten (H2 gecompenseerd).

Naast de samenstelling van de rookgassen meet de EuroLyzer tevens de rookgastemperatuur en de temperatuur van de aangezogen verbrandingslucht. en berekent op basis daarvan het CO2-percentage, het rendement en de giftigheidsindex (alleen type OC).

De EuroLyzer werkt op diverse typen batterijen en wordt geleverd inclusief netadapter.

Kenmerken :

- Meting van: zuurstof (O2), koolmonoxyde(CO), waterstof H2 gecompenseerd (alleen bij EuroLyzer OC), rookgas- en omgevingstemperatuur
- Rookgasprobe met slang (1,8 meter) en condenspatroon
- Miniatuur thermokoppel connector met ingebouwd thermokoppel
- Aansturingsmogelijkheid voor HP infrarood printer
- Rubber holster met magneten en kuststof draagkoffer
- Nederlandstalige snelstarhandleiding

Leidingsystemen

Stralingswarmte en convectie

Regeling en afsluiters

Eurolyzer rendementsmeter O

8304502		069080	stuk	2297,00	412	1
---------	--	--------	------	---------	-----	---



Pompen en waterdruk

Eurolyzer rendementsmeter OC

8304500		069081	stuk	3006,00	412	1
---------	--	--------	------	---------	-----	---

Minilyzer rendements- en rookgasmeter

De Blauwe Lijn MultiLyzer is een interactieve service analyzer, geschikt voor het analyseren van rookgassen en druk(verschillen). De interactieve, menugestuurde software helpt de gebruiker eenvoudig en vlot een rookgasmeting uit te voeren, zowel op boven- als onderwaarde. De gegevens voor 9 brandstofsoorten, waaronder Gronings aardgas en HBO zijn standaard ingesteld; elke andere brandstof kan zelf worden ingevoerd. De MiniLyzer berekent het rendement, indien nodig, inclusief latente warmte.

Kenmerken:

- Meting van: zuurstof (O2), koolmonoxyde(CO), waterstof H2 gecompenseerd, indicatie van waterstof(H2), NO (alleen bij type OCHNdP), rookgas- en omgevingstemperatuur, druk(verschil) 0-150 mbar. Aan de hand van deze waarden wordt o.a. rendement, CO2, NOx, luchtvermaat en Temperatuur-verschil berekend.
- Rookgasprobe met slang (2,5 meter) en condenspatroon
- Luchtvoeler (2,5 meter) met magneet
- Spoelpomp ter bescherming van de CO-sensor
- Accu (8 uur) incl. netvoeding
- Display met verlichting en zoom-functie
- NOx-filter (alleen bij type OCHNdP)
- Aansturingsmogelijkheid voor HP infrarood printer
- Meetslang en aansluitnippels t.v.b. druk(verschil)meting
- Leren draagtas met magneten
- Nederlandstalige handleiding

Afvoersystemen, non ferro en dakbedekking

Bevestiging

Luchttechniek

Minilyzer OCHD

8304496		069056	stuk	5368,00	412	1
---------	--	--------	------	---------	-----	---



Airconditioning

Art.nr	Specificaties	Lev.nr	Ehd	Prijs	Grp	CC
--------	---------------	--------	-----	-------	-----	----

EURO INDEX meetapparatuur

Minilyzer rendements- en rookgasmeter

Minilyzer OCHND

8304498		069057	stuk	6730,00	412	1
---------	--	--------	------	---------	-----	---

Blauwe lijn elektronische drukverschilmeters

Digitale drukmeter + holster

8304450	S2400-15A	069525	stuk	858,00	412	1
---------	-----------	--------	------	--------	-----	---

8304452	S2401-05A	069526	stuk	858,00	412	1
---------	-----------	--------	------	--------	-----	---

8304454	S2401-10A	069527	stuk	858,00	412	1
---------	-----------	--------	------	--------	-----	---

8304456	S2401-20A	069528	stuk	858,00	412	1
---------	-----------	--------	------	--------	-----	---

Digitale drukmeter + afpersset

8304458	S2400-15A	069725	stuk	1167,00	412	1
---------	-----------	--------	------	---------	-----	---

8304460	S2401-05A	069726	stuk	1167,00	412	1
---------	-----------	--------	------	---------	-----	---

8304462	S2401-10A	069727	stuk	1167,00	412	1
---------	-----------	--------	------	---------	-----	---

8304464	S2401-20A	069728	stuk	1167,00	412	1
---------	-----------	--------	------	---------	-----	---

Digitale drukmeter + holster

8304476	S2501	069515	stuk	1075,00	412	1
---------	-------	--------	------	---------	-----	---



Digitale drukmeter + afpersset

8304478	S2501	069815	stuk	1383,00	412	1
---------	-------	--------	------	---------	-----	---

Digitale drukmeter + holster

8304480	S2510	069517	stuk	1075,00	412	1
---------	-------	--------	------	---------	-----	---

Digitale drukmeter + afpersset

8304482	S2510	069817	stuk	1383,00	412	1
---------	-------	--------	------	---------	-----	---

Digitale drukmeter + holster

8304484	S2520	069518	stuk	1075,00	412	1
---------	-------	--------	------	---------	-----	---

Digitale drukmeter + afpersset

8304486	S2520	069818	stuk	1383,00	412	1
---------	-------	--------	------	---------	-----	---

Digitale drukmeter + holster

8304488	S2599	069519	stuk	1075,00	412	1
---------	-------	--------	------	---------	-----	---

Accessoires Blauwe lijn drukverschilmeters

8303576	Blauwe lijn beschermholster	069425	stuk	95,50	412	1
---------	-----------------------------	--------	------	-------	-----	---

8303584	Slangenset met verloopstuk 4-6 / 6-8 mm	069639	stuk	47,75	412	1
---------	---	--------	------	-------	-----	---

8304434	Eindstop voor afpersset 1/2"	8304434	stuk	50,50	412	0
---------	------------------------------	---------	------	-------	-----	---

8304436	Eindstop voor afpersset 3/4"	8304436	stuk	57,00	412	0
---------	------------------------------	---------	------	-------	-----	---

8304466	Afpersset tbv digitale drukmeter	069632	stuk	309,00	412	0
---------	----------------------------------	--------	------	--------	-----	---

8304472	Vytrilslang voor digitale drukmeter 13 mm	069631	stuk	25,25	412	0
---------	---	--------	------	-------	-----	---

8304492	Blauwe lijn koffer voor 1 meter	059507	stuk	50,50	412	0
---------	---------------------------------	--------	------	-------	-----	---

8304522	Beschermholster Blauwe lijn	069425	stuk	92,50	412	1
---------	-----------------------------	--------	------	-------	-----	---

8304528	Adapter en kraan chroom	069634	stuk	119,00	412	1
---------	-------------------------	--------	------	--------	-----	---

Blauwe lijn digitale thermometer en opnemer

Digitale thermometer

8304442	S2400-12K	069514	stuk	424,00	412	1
---------	-----------	--------	------	--------	-----	---



Oppervlakte sonde X11

8304444		059503	stuk	140,00	412	1
---------	--	--------	------	--------	-----	---

Lucht- vloeistofsonde

8304446	13A	059502	stuk	140,00	412	1
---------	-----	--------	------	--------	-----	---

Rookgasthermokoppel

8304508	X15	059505	stuk	212,00	412	1
---------	-----	--------	------	--------	-----	---

Art.nr	Specificaties	Lev.nr	Ehd	Prijs	Grp	CC
--------	---------------	--------	-----	-------	-----	----

EURO INDEX meetapparatuur**Blauwe lijn digitale thermometer en opnemer**

Pijpklemsensor 8304510 X16		059515	stuk	251,00	412	1
--------------------------------------	--	--------	------	--------	-----	---

Ketels en
warmtepompen

Opervlakte sonde 8304512 X17		059506	stuk	212,00	412	1
--	--	--------	------	--------	-----	---

Insteeksonde 8304448		059504	stuk	140,00	412	1
--------------------------------	--	--------	------	--------	-----	---

Warmwatertechniek

Multimeters en adapters

FLUKE 12 multimeter 8304574		069212	stuk	470,00	412	1
---------------------------------------	--	--------	------	--------	-----	---

FLUKE 51 temperatuurmeter 8304568		069251	stuk	51,00	412	1
---	--	--------	------	-------	-----	---

Leidingsystemen

FLUKE 52 temperatuurverschilmeter 8304570		069352	stuk	943,00	412	1
---	--	--------	------	--------	-----	---

Fluke 110 multimeter 8303657		069228	stuk	401,00	412	1
--	--	--------	------	--------	-----	---

Stralingswarmte en
convectie

Digitale multimeter 8303266 Fluke-73III		069273	stuk	676,00	412	1
---	--	--------	------	--------	-----	---

Regeling en
afsluiters

Temperatuurmodule AM-85 8304506		069109	stuk	300,00	412	1
---	--	--------	------	--------	-----	---

Pompen en
waterdruk

Micro adapter voor ionisatiemeting 8303258		069200	stuk	159,00	412	1
--	--	--------	------	--------	-----	---

Afvoersystemen,
non ferro en
dakbedekking

Temperatuuradapter T10 8303622		076084	stuk	34,50	412	1
--	--	--------	------	-------	-----	---

Amperetang WZ12 8304582		068388	stuk	309,00	412	1
-----------------------------------	--	--------	------	--------	-----	---

Bevestiging

Amperetang Y8101 8304584		069118	stuk	251,00	412	1
------------------------------------	--	--------	------	--------	-----	---

Manometers, U-buismanometers en accessoires

8304518 Manometer KIWA axiaal 63 mm		8304518	stuk	20,00	412	1
-------------------------------------	--	---------	------	-------	-----	---

8304438 Meetvloeistof		8304438	stuk	24,50	412	1
-----------------------	--	---------	------	-------	-----	---

Luchttechniek

Testapparatuur

Secutest apparatentester M5015 8304578		068327	stuk	4472,00	412	1
--	--	--------	------	---------	-----	---

Airconditioning



GRIFFON

de verbinding tussen vakmanschap en vakwerk

Goed materiaal is van essentieel belang, vooral voor de installateur. Griffon begrijpt dat als geen ander. Als specialist in verbindingstechnieken voor leidingssystemen van metaal en kunststof biedt Griffon een compleet en hoogwaardig assortiment kwaliteitsproducten, voorzien van toonaangevende keuren

zoals KOMO en KIWA. Daarnaast is Griffon constant op zoek naar nieuwe, betere oplossingen. Door middel van uitgebreide research en nauw contact met installateurs en leidingfabrikanten introduceert Griffon keer op keer innovatieve oplossingen voor knellende problemen.



Griffon.

Kwaliteit voor de installateur.

Griffon is een merk van Bison International.

www.griffon.nl

Art.nr	Specificaties	Lev.nr	Ehd	Prijs	Grp	CC
--------	---------------	--------	-----	-------	-----	----

Soldeermiddelen

GRIFFON Zachtsoldeer - vloeistoffen

Soldeermiddel S39 kinderveilig

1830230	flacon à 50 ml	1220002	flacon	3,87	429	0
---------	----------------	---------	--------	------	-----	---



Ketels en warmtepompen

Soldeermiddel S39 RVS Rovista-N

1830538	flacon à 80 ml	1230205	flacon	3,14	429	1
---------	----------------	---------	--------	------	-----	---

1830546	flacon à 320 ml	1230210	flacon	8,20	429	0
---------	-----------------	---------	--------	------	-----	---



Warmwatertechniek



Leidingsystemen

Soldeermiddel S39

1830554	flacon à 80 ml	1230005	flacon	3,14	429	0
---------	----------------	---------	--------	------	-----	---

1830597	flacon à 320 ml	1230010	flacon	8,20	429	0
---------	-----------------	---------	--------	------	-----	---



Stralingswarmte en convectie



Regeling en afsluiters

Soldeermiddel S39 Zn voor zink

1830643	flacon à 750 ml	1230225	flacon	8,90	429	0
---------	-----------------	---------	--------	------	-----	---



Pompen en waterdruk

Afvoersystemen, non ferro en dakbedekking

GRIFFON Zachtsoldeer - KIWA vloeistoffen

Soldeermiddel S65 Kiwa

1830058	flacon à 80 ml	1230142	flacon	3,37	429	0
---------	----------------	---------	--------	------	-----	---



Bevestiging

Soldeermiddel S39 CU Kiwa

1830228	flacon à 80 ml	1230105	flacon	3,37	429	0
---------	----------------	---------	--------	------	-----	---

1830236	flacon à 320 ml	1230110	flacon	8,30	429	0
---------	-----------------	---------	--------	------	-----	---



Luchttechniek



Airconditioning

Art.nr	Specificaties	Lev.nr	Ehd	Prijs	Grp	CC
--------	---------------	--------	-----	-------	-----	----

Soldeermiddelen

GRIFFON Zachtsoldeer - KIWA vloeistoffen

Ketels en warmtepompen



Soldeermiddel S39 Kiwa

1830232 flacon à 50 ml

1221120

flacon

3,87

429

0

Warmwatertechniek



GRIFFON Zachtsoldeer - pasta

Soldeerpasta rood

1830791 pot à 200 gr

1231049

pot

4,36

429

0

Leidingsystemen



Soldeerpasta purine

1830074 blik à 75 gr

1221001

stuk

3,26

429

0

Stralingswarmte en convectie



GRIFFON Zachtsoldeer - KIWA pasta

Soldeerpasta S39 Kiwa

1830080 pot à 25 gr

1220103

pot

4,34

429

0

Regeling en afsluiters



Soldeerpasta S39 Cu Kiwa

1830619 pot à 200 gr

1231108

pot

6,90

429

0

Pompen en waterdruk



Soldeerpasta S65 Kiwa

1830775 pot à 200 gr

1231119

pot

6,50

429

0

Afvoersystemen, non ferro en dakbedekking



Soldeerpasta S39 loodvrij tin-it Kiwa

1831089 pot à 250 gr

1230649

pot

20,00

429

0

Bevestiging



Soldeerpasta tin-it 40/60

1860004 flacon à 125 gr

1230602

flacon

6,70

429

0

Luchttechniek

Airconditioning

Gereedschap

Art.nr	Specificaties	Lev.nr	Ehd	Prijs	Grp	CC
--------	---------------	--------	-----	-------	-----	----

Soldeermiddelen

GRIFFON Hardsoldeer - vloeimiddelen

Soldeerpoeder Flux-6

1860006	pot à 35 gr	1232003	pot	3,26	429	0
1830805	pot à 200 gr	1232009	pot	8,00	429	1



Ketels en warmtepompen



Warmwatertechniek

GRIFFON Zachsoldeer - toevoegmetalen, loodvrije legeringen

Zilverzachsoldeer Resist-2 2mm

1830085	skin 50 gr	1236296	stuk	7,20	429	0
1830449	pot à 500 gr	1236290	pot	37,50	429	0



Leidingsystemen

Tin/kopersoldeer Resist-3 loodvrij 2mm

1831100	pot à 500 gr	1236295	pot	30,00	429	0
---------	--------------	---------	-----	-------	-----	---



Stralingswarmte en convectie

GRIFFON Zachsoldeer - toevoegmetalen, tin/lood legeringen

Draadsoldeer 3 mm

2480018	40/60 500 gr	1236227	pot	17,00	429	0
2480093	50/50 500 gr	1236247	pot	18,75	429	0



Regeling en afsluiters



Pompen en waterdruk

GRIFFON Hardsoldeer - legeringen

Zilverhardsoldeer 2 mm koker à 100gram

1830368	23S 1,5 mm	1236613	stuk	55,00	429	1
1830414	21 2 mm	1236665	stuk	11,50	429	1



Afvoersystemen, non ferro en dakbedekking

Bevestiging

GRIFFON Soldeerhulpmiddelen

Soldeerkwast m. plastic steel

1830281		1249905	stuk	0,40	429	0
---------	--	---------	------	------	-----	---

**Hitteschild asbestvrij 25x19cm max. 1250°**

1896105		1249552	stuk	12,50	429	0
---------	--	---------	------	-------	-----	---



Luchttechniek

Soldaflux

2050447	100 gr.	908180000000	stuk	3,91	456	1
---------	---------	--------------	------	------	-----	---

Airconditioning

Art.nr	Specificaties	Lev.nr	Ehd	Prijs	Grp	CC
--------	---------------	--------	-----	-------	-----	----

Soldeermiddelen

Ketels en warmtepompen



Draadsoldeer						
Zilverzachtsoldeer Resist-2 2mm						
1831054	spoel à 500 gr	1236299	stuk	32,00	429	0

Warmwatertechniek



Draadsoldeer						
2480050	40/60 per kg	2480050	kilo	9,30	456	0
2480069	50/50 per kg	2480069	kilo	10,50	456	0

Leidingsystemen

Staafsoldeer						
Staafsoldeer						
2480026	33/67 per kg	2480026	kilo	6,00	456	0

Stralingswarmte en convectie



Staafsoldeer plat						
2480034	40/60 per kg	2480034	kilo	7,70	456	0
2480042	50/50 per kg	2480042	kilo	8,90	456	0

Regeling en afsluiters



Staafsoldeer driehoekig						
2480077	40/60 per kg	2480077	kilo	7,70	456	0
2480085	50/50 per kg	2480085	kilo	8,90	456	0

Pompen en waterdruk

Darfix 3 soldeerstaaf per staaf						
2050439	400gr	2050439	stuk	6,90	456	1

Afvoersystemen, non ferro en dakbedekking



Lasdraad						
Lasdraad 3 mm verkoperd						
8304202	in koper	8304202	stuk	46,00	429	0

Bevestiging



ROTHENBERGER Vloeimiddel						
Vloeimiddel Rosol 1S						
1892312		45220	stuk	16,00	437	1

Luchttechniek



ROTHENBERGER Hardsoldeer						
Hardsoldeer 2 mm S-5						
1892282	1 kg	40502	stuk	36,00	437	1

Airconditioning



ROTHENBERGER Zilverzachtsoldeer						
Zilverzachtsoldeer 1S						
1892304	250 gr	45250	stuk	11,50	437	1

Gereedschap

Art.nr	Specificaties	Lev.nr	Ehd	Prijs	Grp	CC
--------	---------------	--------	-----	-------	-----	----

Lijmen**GRIFFON Hard PVC-lijm****PVC lijm Kiwa-keur T88**

2150670	blik à 1000 ml	6110050	bus	20,75	429	0
2150689	blik à 5000 ml	6110060	bus	93,00	429	0
2150743	pot à 100 ml	6110026	pot	4,68	429	0
2150735	pot à 250 ml	6110030	pot	6,40	429	0

Ketels en
warmtepompen

Warmwatertechniek

PVC lijm Komo-keur RU22

2150697	pot à 250 ml	6112020	pot	6,60	429	0
2150700	blik à 1000 ml	6112040	bus	21,00	429	1



Leidingsystemen

Hard PVC vullijm

1800140	bus à 250 gr	1314025	bus	9,10	429	1
---------	--------------	---------	-----	------	-----	---

Stralingswarmte en
convectie**PVC lijm**

2113446	1 ltr	2113446	bus	41,75	454	1
---------	-------	---------	-----	-------	-----	---

Regeling en
afsluiters**BISON Contactlijmen****Contactlijm universeel Bisonkit**

1800078	tube à 100 ml	1301108	tube	4,80	429	1
1800080	in bus 750 ml	1301143	bus	10,50	429	1

Pompen en
waterdrukAfvoersystemen,
non ferro en
dakbedekking**Contactlijm universeel Bisontix**

1800086	tube à 100 ml	1305108	tube	5,00	429	1
1800088	in bus 750 ml	1305380	bus	12,75	429	1



Bevestiging



Luchttechniek

BISON Montagekiten**Montagekit Direct Vast universeel koker**

1800388	à 310 ml	1306045	stuk	5,60	429	0
---------	----------	---------	------	------	-----	---



Airconditioning

Art.nr	Specificaties	Lev.nr	Ehd	Prijs	Grp	CC
--------	---------------	--------	-----	-------	-----	----

Lijmen

BISON Montagekitten

Constuct universele bouwlijm

1800780	koker à 390 gr	1388844	stuk	9,00	429	0
---------	----------------	---------	------	------	-----	---



Ketels en warmtepompen

Universele lijm/kit

1800790	koker 290ml	transparant	1490919	stuk	8,91	429	0
---------	-------------	-------------	---------	------	------	-----	---

1800791	koker 290ml	wit	1490915	stuk	8,22	429	0
---------	-------------	-----	---------	------	------	-----	---

1800792	koker 290ml	grijs	1490918	stuk	8,22	429	0
---------	-------------	-------	---------	------	------	-----	---

1800793	koker 290ml	zwart	1490916	stuk	8,22	429	0
---------	-------------	-------	---------	------	------	-----	---



Warmwatertechniek

BISON 2-componentenlijmen

2 componenten universeellijm set Kombipower

1800345	à 62,5 ml	1387031	stuk	8,70	429	1
---------	-----------	---------	------	------	-----	---



Leidingsystemen

2 componenten epoxylijm 24 ml Kombisnel

1800353	helder	1386024	stuk	7,80	429	1
---------	--------	---------	------	------	-----	---



Stralingswarmte en convectie

2 componenten epoxylijm 24 ml Kombisuper

1800361	metaalkleur	1385924	stuk	7,80	429	1
---------	-------------	---------	------	------	-----	---

Regeling en afsluiters

BISON Seconde-lijmen

Secondelijm automatic pen

1800418	2 ml	1490240	stuk	3,87	429	1
---------	------	---------	------	------	-----	---



Pompen en waterdruk

Superlijm gel extra

1800426	tube à 3 gr	1490269	tube	3,43	429	1
---------	-------------	---------	------	------	-----	---



Afvoersystemen, non ferro en dakbedekking

GRIFFON Repair stick

Epoxy Repair Stick 114 gram

1800705		6152402	stuk	11,50	429	0
---------	--	---------	------	-------	-----	---











Bevestiging

Luchttechniek

Airconditioning

Gereedschap

Art.nr	Specificaties	Lev.nr	Ehd	Prijs	Grp	CC		
							Smeer- en onderhoudsmiddelen	
							GRIFFON Smeer- en onderhoudsmiddelen	
Kogellagervet per pot 1800500 200 gr		1233249	pot	3,69	429	1		Ketels en warmtepompen
Siliconen-kranenvet 1800566 tube à 15 gr		1233462	tube	2,95	429	0		Warmwatertechniek
Primor ontvetter per bus 1800665 300 ml		1233606	bus	5,60	429	1		Leidingsystemen
Kruipolie spuitbus 1830295 300 ml		1233306	bus	4,98	429	0		Stralingswarmte en convectie
Contactspray spuitbus CS90 1830800 200 ml		1233543	bus	4,98	429	1		Regeling en afsluiters
Consistentvet 1830821 pot à 200 gr		1233209	pot	3,78	429	1		Pompen en waterdruk
Lubrital spuitbus 1830850 300 ml		1233451	bus	5,90	429	0		Afvoersystemen, non ferro en dakbedekking
Sherlock gaslekzoeker spuitbus 1830872 400 ml		1233526	bus	5,20	429	0		Bevestiging
Siliconenspray spuitbus HR260 1830902 300 ml		1233406	bus	6,10	429	0		Luchttechniek
								Airconditioning

Art.nr	Specificaties	Lev.nr	Ehd	Prijs	Grp	CC
--------	---------------	--------	-----	-------	-----	----

Smeer- en onderhoudsmiddelen

GRIFFON Smeer- en onderhoudsmiddelen

Ketels en warmtepompen



Aluminium/zinkspray spuitbus
1830910 400 ml

1233515

bus

11,50

429

1

Warmwatertechniek



Galvatec zinkspray bus
1830929 400 ml

1233506

bus

10,75

429

0

Leidingsystemen



Teflonspray spuitbus
1830960 300 ml

1233426

bus

9,30

429

0

Stralingswarmte en convector



Vaseline zuurvrij
1831036 pot à 200 gr
1831038 emmer 1 kg

1233109

pot

3,60

429

0

1233116

stuk

11,75

429

0

Regeling en afsluiters



Vaselinespray spuitbus
1831046 300 ml

1233133

bus

5,60

429

0

Pompen en waterdruk

Ontstoppingsmiddel

Afvoersystemen, non ferro en dakbedekking



Vat ontstopper
1830333 bus à 1 l

1830333

bus

20,50

421

1

Stex ontstoppingsmiddel flacon
1830899 500 gr

1233635

flacon

4,15

429

0

Bevestiging

Luchttechniek

Airconditioning

Gereedschap

Art.nr	Specificaties	Lev.nr	Ehd	Prijs	Grp	CC
--------	---------------	--------	-----	-------	-----	----

Afdichtingsmiddelen**GRIFFON Afdichtingsmiddelen****Vloeibare pakking**

1830937	flacon à 100 gr	1234005	flacon	3,95	429	1
1830945	pot à 250 gr	1234011	pot	7,30	429	1



Ketels en warmtepompen

Hennep voor schroefdraadverbinding knot

1820095	200 gr	1234122	stuk	3,83	429	0
---------	--------	---------	------	------	-----	---

Warmwatertechniek

Afdichtkit vuurvast Hydra

1830996	koker à 310 ml	1234143	stuk	5,30	429	0
---------	----------------	---------	------	------	-----	---



Leidingsystemen

Afdichtkit vuurvast

1831144	pot à 750 gr	1234151	pot	4,52	429	1
---------	--------------	---------	-----	------	-----	---



Stralingswarmte en convectie

Purschuim

1800469	à 500 ml bus	1492300	bus	6,00	429	0
---------	--------------	---------	-----	------	-----	---



Regeling en afsluiters

GRIFFON Afdichtingsmiddelen**Siliconenkit in koker 310 ml C100**

1800592	voor buiten gebruik	transparant	6301880	stuk	7,30	429	1
1800593	voor buiten gebruik	wit	6301879	stuk	7,30	429	1
1800594	voor buiten gebruik	grijs	6301881	stuk	7,30	429	1
1800595	voor buiten gebruik	zwart	6301882	stuk	7,30	429	1



Pompen en waterdruk

Siliconenkit in koker 310 ml S100

1800213	voor sanitair afdichting	sanitair-grijs	1249300	stuk	5,40	429	0
1800248	voor sanitair afdichting	sanitair-wit	1249325	stuk	5,40	429	0
1800256	voor sanitair afdichting	sanitair-transp	1249350	stuk	5,40	429	0
1800558	voor sanitair afdichting	Sanitair perg.	1249305	stuk	5,40	429	0



Afvoersystemen, non ferro en dakbedekking

Siliconenkit in koker 310 ml S200

1800671	voor acryl	transparant	1249351	stuk	7,70	429	0
1800698	voor acryl	wit	1249326	stuk	7,70	429	0
1800701	voor acryl	perg./camee	1249306	stuk	7,70	429	0
1800703	voor acryl	zilvergrijs	1249354	stuk	7,70	429	1



Bevestiging







click gun universeel voor koker

1800597		6301358	stuk	9,10	429	1
---------	--	---------	------	------	-----	---



Luchttechniek

Airconditioning

	Art.nr	Specificaties	Lev.nr	Ehd	Prijs	Grp	CC
	Afdichtingsmiddelen						
	GRIFFON Afdichtingsmiddelen						
Ketels en warmtepompen		Butyleenkit koker grijs 1800434 à 310 ml	1491003	stuk	3,92	429	1
Warmwatertechniek		Acrylaatkit koker à 310 ml 1800450	grijs 1491143	stuk	4,17	429	1
Leidingsystemen		acrylaatkit A-100 310ml 1800591	wit 6301883	stuk	2,12	429	1
Stralingswarmte en convectie		silicone finish spuitbus 1800596 400ml	6301971	stuk	6,80	429	1
	BISON Vullers						
		Cebarpoeder grijs per bus 1800175 6 kg	1800175	bus	16,00	429	0
		1800183 12 kg	1800183	bus	29,50	429	0
Regeling en afsluiters		Fitterskit (GRIFFON, SILPAT) Fitterskit 1820109 tube à 200 gr	6150303	tube	6,10	429	0
Pompen en waterdruk		Silpat fitterskit 1830988 pot à 600 gr	1234106	pot	8,20	429	0
Afvoersystemen, non ferro en dakbedekking	LOCTITE Loctite						
		55 schroefdraad afdichtingskoord 1800728 150mtr	032561	stuk	16,50	421	0
Bevestiging		577 schroefdraad afdichtingskoord 1800736 tube à 50 ml	057744	stuk	28,75	421	0
Luchttechniek		570 steam sealant kiwa-giveg 1800108 50 ml	013355	tube	15,00	421	0
		1800868 250 ml	013356	tube	57,50	421	0
Airconditioning		3463 metal magic steel stick 1800817	032138	stuk	27,50	421	0

Art.nr	Specificaties	Lev.nr	Ehd	Prijs	Grp	CC
Afdichtingsmiddelen						
HYDRA Kachel/ ketelkit						
Kachel/ketekit						
8304200	bus 1000 gr	8304200	bus	10,00	429	0
Diversen						
Hennep						
8304154	knot 125 gr	8304154	stuk	3,13	421	0
Asbetsvrij koord						
8304150	rol à 30 m	8304150	rol	48,50	421	0
Hittebestendige verf zwart						
8304152	sputbus à 400 ml	8304152	bus	17,50	421	0

Ketels en
warmtepompen

Warmwatertechniek

Leidingsystemen





Stralingswarmte en
convectieRegeling en
afsluitersPompen en
waterdrukAfvoersystemen,
non ferro en
dakbedekking

Bevestiging

Luchttechniek

Airconditioning

Gereedschap

	Art.nr	Specificaties	Lev.nr	Ehd	Prijs	Grp	CC
	Tape en band						
	Kunststof tape						
Ketels en warmtepompen		Tape 50 mm rol 302					
		1810057 à 25 m	grijs	1810057	rol	6,50	421 0
Warmwatertechniek		Tape geel zonder giveg rol à 10 m 352					
		1810200 50 mm		ISO050010GE1	rol	2,55	421 0
		1810219 100 mm		1810219	rol	4,99	421 0
Leidingsystemen		Tape 50 mm op rol					
		8304118 10 m	grijs	ISO050010GR1	rol	3,28	421 1
		8304120 10 m	geel	ISO050010GE1	rol	3,28	421 1
Stralingswarmte en convectie		Tape 100 mm op rol					
		8304122 10 m	grijs	ISO100010GR1	rol	7,20	421 1
		PVC isolatie tape 100 mm op rol					
		8304124 10 m	geel	8304124	rol	7,20	421 1
Regeling en afsluiters		Ductape 50 mm op rol					
		8304126 50 m	grijs	8304126	rol	15,75	421 0
		Ductape 100 mm op rol					
		8304128 50 m	grijs	8304128	rol	32,00	421 1
Pompen en waterdruk		Gastec tape					
		Gastec tape					
		1820044 12x12x0.1 mm		1820044	rol	0,91	421 0
Afvoersystemen, non ferro en dakbedekking		Denso band					
		Imbema densoleen S10 rol à 15 m					
		1810065 3cm		0121001030	rol	18,75	421 1
		1810073 5cm		0121001050	rol	31,25	421 0
		1810081 10cm		0121001100	rol	62,50	421 1
Bevestiging		Densoleenband 50 mm S10 R1					
		8304134 15 mm		8304134	rol	41,25	421 0
		Densoleen primer HT bus					
		1810308 1liter		0121090001	bus	40,75	421 1
Luchttechniek		Densol pasta 500 gr					
		1820068		0141000100	pot	16,25	421 1
Airconditioning		Vetband					
		Vetband m. giveg rol à 10 m					
		1810235 5cm		1020	rol	5,20	421 0
		1810251 10cm		1022	rol	10,25	429 0
		Vetband PE					
		8304132 100 mm		8304132	rol	38,50	421 0

Art.nr	Specificaties	Lev.nr	Ehd	Prijs	Grp	CC
Tape en band						
Vetband						
Primer						
8304136	1 L	8304136	bus	54,00	421	0
Aluminium tape						
Tape 50mm rol 942						
1810111	à 50 m	ALU050050AC0	rol	14,25	421	0
Aluminium afdichtband						
1821010	50mm rol 10m	6302576	stuk	10,23	429	1
1821008	100mm rol 10m	6302578	stuk	19,78	429	1



Ketels en warmtepompen

Warmwatertechniek

Leidingsystemen

Stralingswarmte en convectie

Regeling en afsluiters

Pompen en waterdruk

Afvoersystemen, non ferro en dakbedekking

Bevestiging

Luchttechniek

Airconditioning

Gereedschap

Art.nr	Specificaties	Lev.nr	Ehd	Prijs	Grp	CC
--------	---------------	--------	-----	-------	-----	----

CV Waterbehandeling

GRIFFON

Ketels en warmtepompen



Cv-protector

1831119 koker à 290 ml

1249455

stuk

76,00

429

0

Warmwatertechniek



Cv-restorer

1831127 koker à 290 ml

1249450

stuk

63,50

429

0

Leidingsystemen



Cv-silencer

1831135 koker à 290 ml

1249460

stuk

63,50

429

0

Stralingswarmte en convectie



Cv-leaksealer

1831143 koker à 290 ml

1249465

stuk

63,50

429

0

Regeling en afsluiters

AKWA CV Waterbehandeling

Preventieve behandeling van het water in een c.v.-installatie is een doeltreffend middel ter voorkoming van klachten.

Toepassing van C.V. plus / C.V.kombi / C.V.ata voorkomt in belangrijke mate het vastzitten van thermostatische ventielen en pompen. Verder helpen deze producten lawaaiklachten, roestvorming en kalkafzetting te voorkomen.

AKWA C.V. plus is geschikt voor installaties zonder kunststof vloerverwarming, terwijl AKWA C.V.kombi en C.V. ata toegepast kan worden in installaties met kunststof vloerverwarmingsbuizen.

AKWA C.V.ata is door KIWA toxicologisch getest en toegelaten onder nr. 2089-1 voor toepassing in c.v.-installaties.

Dosering:

AKWA C.V. plus: 1 liter per 100 à 150 liter

AKWA C.V. kombi: 1 liter per 100 à 150 liter

AKWA C.V. ata: 3 - 5 liter per 1000 liter

Bij installaties, waarin zich aluminium delen bevinden (bijv. de ketel) dient de dosering AKWA C.V. plus of C.V. kombi verdubbeld te worden; raadpleeg in dat geval vooraf ook de desbetreffende ketelfabrikant.

AKWA-Citro-Plus kan gebruikt worden voor het reinigen van bestaande installaties.

Nadat de installatie gedurende 3 dagen met AKWA-Citro-Plus gereinigd is dient deze vervolgens 3 dagen met water goed gespoeld te worden, waarna AKWA C.V. plus of C.V. kombi toegevoegd kan worden. Het verdient verder aanbeveling om dan ook een AKWA-MSM-A of AKWA-ZV maas/magneetfilter te plaatsen om het nog aanwezige roest af te vangen.

Pompen en waterdruk

Afvoersystemen, non ferro en dakbedekking

Bevestiging

Waterfilter MSM-N binnendraad

8304370 2"

101400

stuk

199,00

856

1

Luchttechniek



Citro-plus

8304402 can à 5 kg

710101

stuk

62,50

856

0

8304404 can à 20 kg

710100

stuk

222,00

856

1

Airconditioning

Cv-plus

8304406 flacon à 1 kg

803103

stuk

27,50

856

0

Cv-combi

8304408 flacon à 1 kg

804201

stuk

31,00

856

0

Gereedschap

Corrosiebescherming CV-ATA KIWA

8304412

802201

stuk

31,75

856

0

Art.nr	Specificaties	Lev.nr	Ehd	Prijs	Grp	CC
CV Waterbehandeling						
AKWA CV Waterbehandeling						
Vervangingsfilter voor MSM-N 80U 8304414		101106	stuk	35,00	856	1
Colpro antivries 8304416 can à 20 L		807303	stuk	87,00	856	0

Ketels en
warmtepompen

Warmwatertechniek

Leidingsystemen

Stralingswarmte en
convectieRegeling en
afsluitersPompen en
waterdrukAfvoersystemen,
non ferro en
dakbedekking

Bevestiging

Luchttechniek

Airconditioning

Gereedschap

Art.nr	Specificaties	Lev.nr	Ehd	Prijs	Grp	CC
--------	---------------	--------	-----	-------	-----	----

Reinigingsmiddelen

Ketels en warmtepompen



PVC-reiniger en handreiniger

Hard PVC reiniger

1800647 bus 1 L

6120029

bus

13,25

429

0

Warmwatertechniek



Handreiniger per pot

1800655 500 ml

1497255

pot

5,70

429

0

1800660 3 L

1497260

pot

21,25

429

0

Leidingsystemen



Dispenser voor handreiniger

1800664

1497275

stuk

55,50

429

1

Stralingswarmte en convector

Regeling en afsluiters

Pompen en waterdruk

Afvoersystemen, non ferro en dakbedekking

Bevestiging

Luchttechniek

Airconditioning

Gereedschap

Omdat u geen genoeg hoeft te nemen met minder!

ajax

A UTC Fire & Security Company

Rook-, hitte- en CO-melders

De Ajax Kidde rook-, hitte- en CO-melders voldoen aan de hoogste eisen aangaande prestatie, veiligheid en betrouwbaarheid. De melders hebben een garantie van minimaal 5 jaar en zijn eenvoudig aan plafond of wand te bevestigen. De rookmelders zijn voorzien van het Politiekeurmerk Veilig Wonen.



Haspelkasten

De Ajax VariGrip haspelkast heeft een unieke binnenliggende scharnierconstructie. In één handomdraai verwijdt u de deur zodat beschadigingen tijdens montage en bouw worden voorkomen. Bovendien kan eenvoudig een handbrandmelder worden geïntegreerd en zijn de scharnieren nastelbaar.

Haspels

Ajax levert een breed assortiment haspels: van brandslang- tot werk- en industriële haspels. Veiligheid, montage en bedieningsgemak zijn hierbij essentiële pluspunten. Een goed voorbeeld hiervan is de haspel met automatische afsluiter. De gepatenteerde Ajax afsluiter gaat na een omwenteling van de haspel automatisch open.



Blussers

Ajax schenkt veel aandacht aan de betrouwbaarheid, het bedieningsgemak en de bluscapaciteit van haar brandblussers. We leveren een compleet assortiment van verschillende typen draagbare en verrijdbare brandblussers: (sproei)schuim-, poeder- en koolzuursneeuwblussers.

De genoemde producten van Ajax Brandbeveiliging B.V. zijn verkrijgbaar bij:

 **PLIEGER**

Kijk voor meer informatie over Ajax of de producten op www.ajaxfire.nl

Art.nr Specificaties Lev.nr Ehd Prijs Grp CC

AJAX Haspels en blussers



Ajax brandslanghaspels en kasten

Brandslanghaspel 1/2" z. muurmontageset

1895284	15 mtr	bladmaat 400	809512154	stuk	130,00	442	1
1895273	20 mtr	bladmaat 525	809512205	stuk	133,00	442	1

Ketels en warmtepompen



Brandslanghaspel 3/4" z. muurmontageset

1895251	20 mtr	bladmaat 600	809613200	stuk	177,00	442	0
1895205	25 mtr	bladmaat 600	809513256	stuk	195,00	442	1
1890022	30 mtr	bladmaat 600	809513306	stuk	211,00	442	1

Warmwatertechniek



Brandslanghaspel 3/4" z. montageset voor zwenkbare kastmontage

1896210	25 mtr	bladmaat 650	809613250	stuk	197,00	442	1
1896229	30 mtr	bladmaat 700	809613300	stuk	216,00	442	1

Leidingsystemen



Brandslanghaspel 1" z. muurmontageset

1895285	20mtr	bladmaat 600	809614206	stuk	210,00	442	1
1895286	25mtr	bladmaat 600	809614256	stuk	240,00	442	1
1895287	30mtr	bladmaat 600	809614306	stuk	255,00	442	1

Stralingswarmte en convectie

Regeling en afsluiters

Muurmontageset

1895281	3/4"	vaste muurmontage	809510192	stuk	85,50	442	0
1895288	1"	vaste muurmontage	809610194	stuk	87,00	442	1
1896601	3/4"	zwenkbare muurmontage	809410196	stuk	143,00	442	1
1895289	1"	zwenkbare muurmontage	809410198	stuk	145,00	442	1

Pompen en waterdruk

Montageset kastmontage

1896180	3/4"	vaste kastmontage	809520200	stuk	85,50	442	1
1895290	1"	vaste kastmontage	809610202	stuk	87,00	442	1
1895283	3/4"	zwenkbare kastmontage	809130003	stuk	125,00	442	1
1895291	1"	zwenkbare kastmontage	809130004	stuk	127,00	442	1

Afvoersystemen, non ferro en dakbedekking



Haspelkast VariGrip Basic

1895659	79x79x13.5cm	vast z. montageset	809220135	stuk	287,00	442	1
1890099	79x79x13.5cm	zwenk m. montageset	809222135	stuk	420,00	442	1
1895296	79x79x18.5cm	vast/zwenk z. montageset	809290185	stuk	382,00	442	1
1895297	79x79x22.5cm	vast/zwenk z. montageset	809290225	stuk	411,00	442	1
1896946	79x109x22,5cm	vast/zwenk z. montageset	809221225	stuk	449,00	442	1

Bevestiging



Haspelkast VariGrip Basic m. meldervak 87x87 links

1895294	79x79x13.5cm	vast z. montageset	809290135	stuk	375,00	442	1
1895295	79x79x13.5cm	zwenk m. montageset	809294135	stuk	505,00	442	1
1895292	79x79x18cm	vast/zwenk z. montageset	809220185	stuk	300,00	442	1
1895293	79x79x22cm	vast/zwenk z. montageset	809220225	stuk	320,00	442	1
1895298	79x109x22.5cm	vast/zwenk z. montageset	809294225	stuk	535,00	442	1

Luchttechniek

Ajax accessoires brandslanghaspels en kasten

1894748	Daglijst voor haspelkast 790x790 mm inbouw Ral 9010	809140790	stuk	52,00	442	1
1896253	Daglijst voor haspelkast 790x1090 mm inbouw combikast Ral 9010	809141090	stuk	54,50	442	1
1899237	Eurojet straalpijp 1/2"	809514490	stuk	59,00	442	1
1896245	Eurojet straalpijp 3/4"	809510492	stuk	59,00	442	1
1895299	Eurojet straalpijp 1"	809510494	stuk	56,50	442	1
1895300	Eurojet straalpijphouder	809510491	stuk	11,10	442	1
1896164	haspelslang geribd 3/4" 20mtr	809101661	stuk	107,00	442	1
1896172	haspelslang geribd 3/4" 25mtr	809710531	stuk	131,00	442	1
1895301	haspelslang geribd 3/4" 30mtr	809710532	stuk	151,00	442	1
1896199	Euro haspelstatief z. montageset	809159650	stuk	342,00	442	1
1890033	Sticker pictogram 20x20cm haspel	809333209	stuk	5,20	442	1
1895302	Sticker pictogram 20x20cm blusser	809333225	stuk	6,10	442	1

Airconditioning

Gereedschap

Art.nr	Specificaties	Lev.nr	Ehd	Prijs	Grp	CC
--------	---------------	--------	-----	-------	-----	----

AJAX Haspels en blussers

Ajax poeder-, schuim, en koolzuurblussers

Poederblusser ABC poeder

1896377	GD2G 2kg	809193002	stuk	83,00	442	1
1894862	GP6 6kg	809193006	stuk	162,00	442	1
1894871	GP9 9kg	809193009	stuk	176,00	442	1
1894870	GP12 12kg	809193012	stuk	190,00	442	1



Ketels en warmtepompen



Warmwatertechniek



Leidingsystemen

Sproeischuimblusser Ecofoam

1896415	ES6 6ltr	809188206	stuk	197,00	442	1
1896423	ES9 9ltr	809188209	stuk	218,00	442	1



Stralingswarmte en convectie

Koolzuursneeuwblusser CO2

1896407	KA2 2kg	809800302	stuk	204,00	442	1
1894889	KA5 5kg	809800305	stuk	288,00	442	1



Regeling en afsluiters

Ajax blusdekens

blusdeken m. wandhouder

1896300	1.1x1.1mtr	809144110	stuk	24,75	442	0
---------	------------	-----------	------	-------	-----	---



Pompen en waterdruk

blusdeken m. rode wandhouder

1896301	1.8x1.8mtr	809144004	stuk	160,00	442	0
---------	------------	-----------	------	--------	-----	---

Afvoersystemen, non ferro en dakbedekking

Bevestiging

Luchttechniek

Airconditioning

Art.nr	Specificaties	Lev.nr	Ehd	Prijs	Grp	CC
--------	---------------	--------	-----	-------	-----	----

SAVAL Brandslanghaspels en poederblussers



Brandslanghaspels

Slanghaspel 3/4" zonder standpijp

1890026	20 m	8921400	stuk	167,00	444	1
1890069	25 m	8921401	stuk	186,00	444	1
1890077	30 m	8921402	stuk	198,00	444	1



Minislanghaspel 1/2"

1890085	20 m	8921040	stuk	90,00	444	1
---------	------	---------	------	-------	-----	---

Accessoires brandslanghaspels

1890028	Standpijp messing deco 22 mm knel	8921694	stuk	86,50	444	1
---------	-----------------------------------	---------	------	-------	-----	---



Poederblussers

Poederblusser ABC/RKM1479

1896806	C1G	8906211	stuk	35,50	444	1
1896814	C2G	8906212	stuk	43,00	444	1



Haspelkasten

Haspelkast inbouw

1890060	I-31	8921911	stuk	239,00	444	1
---------	------	---------	------	--------	-----	---

Haspelkast opbouw

1890063	O-31	8921921	stuk	200,00	444	1
---------	------	---------	------	--------	-----	---

Ketels en
warmtepompen

Warmwatertechniek

Leidingsystemen

Stralingswarmte en
convectie

Regeling en
afsluiters

Pompen en
waterdruk

Afvoersystemen,
non ferro en
dakbedekking

Bevestiging

Luchttechniek

Airconditioning

Gereedschap

Art.nr	Specificaties	Lev.nr	Ehd	Prijs	Grp	CC
--------	---------------	--------	-----	-------	-----	----

Werkhandschoenen

Werkhandschoenen

Werkhandschoen leer

1895222		1895222	paar	2,88	440	0
---------	--	---------	------	------	-----	---

Ketels en
warmtepompen

Warmwatertechniek

Leidingsystemen

Stralingswarmte en
convectie

Regeling en
afsluiters

Pompen en
waterdruk

Afvoersystemen,
non ferro en
dakbedekking

Bevestiging

Luchttechniek

Airconditioning

Gereedschap

Art.nr	Specificaties	Lev.nr	Ehd	Prijs	Grp	CC
--------	---------------	--------	-----	-------	-----	----

Kraanschijfjes en pakkingringen

Kraanschijfjes

Kraanschijfje per 100stuks

1500406 3638	gummi voor Grohe	144150100	stuk	0,72	431	0
1500422 1/2"	gummi voor Grohe	144160100	stuk	0,43	431	0
1500473 13 mm	kiwa-keur	142130100	stuk	0,20	431	0
1500007 3/8"-15 mm	handelsmodel	140150100	stuk	0,12	431	0
1500058 1/2"-17 mm	handelsmodel	140170100	stuk	0,14	431	0
1500090 3/4"-23 mm	handelsmodel	140230100	stuk	0,24	431	0
1500481 15.5 mm	kiwa-keur	142150100	stuk	0,24	431	0
1500503 19 mm	kiwa-keur	142190100	stuk	0,30	431	0

Kraanschijfje

1500724 15 mm			stuk	0,08	421	0
1500732 16 mm			stuk	0,08	421	0
1500740 17 mm			stuk	0,09	421	0

Pakkingringen

assortimentsdoos

4326687 type rood 15V	fiber en rubberringen	172020001	stuk	58,80	431	0
4326695 type E11V-KR	kraanschijven	173010001	stuk	44,70	431	0
4326709 type E20V	O-ringen	171010001	stuk	89,50	431	0

Assortimentsdoos

4327000 small	ringen+ kraanleertjes	4327000	stuk	46,90	431	0
---------------	-----------------------	---------	------	-------	-----	---

Pakkingring fiber

1500430 14.5x8.5x1.5 mm	per zak à 100stuks	150310100	zak	0,05	431	0
-------------------------	--------------------	-----------	-----	------	-----	---

Pakkingring rubber

1500449 21x15x2 mm		152310100	stuk	0,09	431	0
--------------------	--	-----------	------	------	-----	---

Pakkingring asbestvrij

1870009 3/8"		153010100	stuk	0,07	431	0
1870017 1/2"		153020100	stuk	0,09	431	0
1870025 3/4"		153030100	stuk	0,18	431	0
1870033 1"		153040100	stuk	0,30	431	0
1870041 1 1/4"		153050100	stuk	0,46	431	0
1870068 1 1/2"		153060100	stuk	0,58	431	0
1870076 2"		153070100	stuk	0,97	431	0

Pakkingring fiber

1870106 3/8"		150010100	stuk	0,03	431	0
1870114 1/2"		150020100	stuk	0,04	431	0
1870122 3/4"		150030100	stuk	0,07	431	0
1870130 1"		150040100	stuk	0,10	431	0
1870149 1 1/4"		150050100	stuk	0,14	431	0
1870157 1 1/2"		150060100	stuk	0,17	431	0
1870165 2"		150070100	stuk	0,26	431	0

Pakkingring rubber

1870262 3/8"		152010100	stuk	0,04	431	0
1870270 1/2"		152020100	stuk	0,05	431	0
1870289 3/4"		152030100	stuk	0,07	431	0
1870297 1"		152040100	stuk	0,11	431	0
1870300 1 1/4"		152050100	stuk	0,15	431	0
1870319 1 1/2"		152060100	stuk	0,17	431	0
1870327 2"		152070100	stuk	0,23	431	0

Pakkingring fiber voor aftap





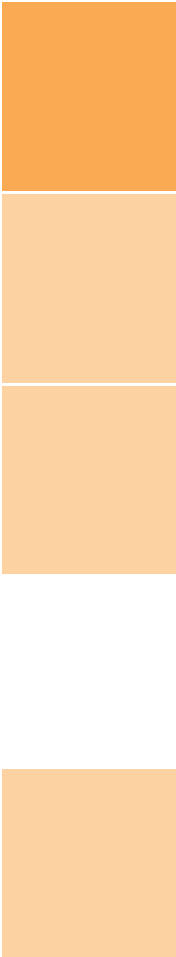

1870335 1/4"		150320100	stuk	0,03	431	0
--------------	--	-----------	------	------	-----	---

Groepenkasten + toebehoren

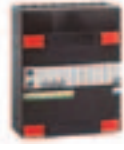
Attema XL	906
ABB Haf	908
Krachtstroom	911
Krachtstroom CEE en HH	912

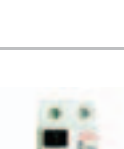
Groepenkasten en toebehoren



	Art.nr	Specificaties	Kleur	Lev.nr	Ehd	Prijs	Grp	CC
Groepenkasten + toebehoren	Attema XL Groepenkasten							
		groepenkast met 1 aardlekschakelaar en 3 groepen, 1 fase 4555012		4555012	stuk	261,00	914	0
Installatie- en aansluitmateriaal		groepenkast met 1 aardlekschakelaar en 4 groepen, 1 fase 4555014		4555014	stuk	289,00	914	0
	Draad, snoer en kabel		groepenkast met 2 aardlekschakelaars en 4 groepen, 1 fase 4555016		4555016	stuk	437,00	914
Schakelmateriaal			groepenkast met 2 aardlekschakelaars en 6 groepen, 1 fase 4555018		4555018	stuk	492,00	914
		groepenkast met 2 aardlekschakelaars en 6 groepen, 3 fase 4555020		4555020	stuk	619,00	914	0
	Attema XL hoofd- en aardlekschakelaars							
		aardlekschakelaar 2-polig, 40A, 30mA 4555028	1 fase	4555028	stuk	126,00	914	0
		aardlekschakelaar 4-polig, 40A, 30mA 4555030	3 fase	4555030	stuk	172,00	914	0
		Hoofdschakelaar 2-polig, 63A 4555034	1 fase	4555034	stuk	32,75	914	0
		Hoofdschakelaar 4-polig, 63A 4555036	3 fase	4555036	stuk	63,00	914	0

Art.nr	Specificaties	Kleur	Lev.nr	Ehd	Prijs	Grp	CC
Attema XL installatie automaten							
installatieautomaat 16A 2-polig							
4554017	met aansluitdraad		4554017	stuk	26,50	914	0
4555022	zonder aansluitdraad		4555022	stuk	24,25	914	0
<hr/>							
Fornuiscgroep 16A, 1-polig + Nul							
4555024	1 fase		4555024	stuk	51,50	914	0
<hr/>							
Fornuiscgroep 16A, 3-polig + Nul							
4555026	3 fase, met aansluitdraad		4555026	stuk	80,00	914	0
<hr/>							
Attema XL toebehoren							
4555032	Beltrafo 1A met aansluitdraad en invoerstuk		4555032	stuk	45,75	914	0
4555038	Buiszadelstrook universeel + stapelbaar geschikt voor 5/8-3/4 buis		4555038	stuk	2,03	914	0

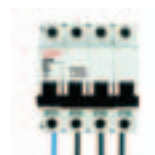
Groepenkasten +
toebehorenInstallatie- en
aansluitmateriaalDraad, snoer en
kabel

Schakelmateriaal

Art.nr	Specificaties	Kleur	Lev.nr	Ehd	Prijs	Grp	CC
--------	---------------	-------	--------	-----	-------	-----	----

ABB Haf groepenkasten

1 fasen 3 lichtgroepenkast 1 grp. direct 1 aardleisch. 2 hafomaten

4550725			4550725	stuk	264,00	914	1
4550729	m. beltransformator		4550729	stuk	304,00	914	1

1 fase 4 lichtgroepen 2 x aardleischakelaar 30mA

4550727			4550727	stuk	434,00	914	1
4550731	m. beltransformator		4550731	stuk	473,00	914	1

1 fase 5 lichtgroepen en 2 aardleischakelaar

4550758			4550758	stuk	407,00	914	0
---------	--	--	---------	------	--------	-----	---



1 fase 6 lichtgroepen en 2 aardleischakelaar

4550760			4550760	stuk	439,00	914	0
---------	--	--	---------	------	--------	-----	---



3 fase 6 lichtgroepen en 2 aardleischakelaar

4550762			4550762	stuk	515,00	914	0
---------	--	--	---------	------	--------	-----	---



1 fase 3 lichtgroepen 1 lichtgroep direct m. 1 aardsch. m. 2 lichtgroepen

4550766			4550766	stuk	229,00	914	0
---------	--	--	---------	------	--------	-----	---



1 fase 4 lichtgrp 1 lichtgrp direct 1 aardschakelaar m. 3 lichtgrp

4550768			4550768	stuk	254,00	914	0
---------	--	--	---------	------	--------	-----	---



1 fase 4 lichtgroepen, 2 aardleischakelaar met 2 instalatieautomaten

4550770			4550770	stuk	383,00	914	1
---------	--	--	---------	------	--------	-----	---



ABB Haf aardleischakelaars

aardleischakelaar 2-polig 40A

4550772			4550772	stuk	118,00	914	0
---------	--	--	---------	------	--------	-----	---



aardleischakelaar 4-polig 40A, 30mA

4550526			4550526	stuk	231,00	914	0
---------	--	--	---------	------	--------	-----	---



Art.nr	Specificaties	Kleur	Lev.nr	Ehd	Prijs	Grp	CC		
								ABB Haf fornuisautomaten	
1-fase fornuisgroep 4-polig 16A 4550535			4550535	stuk	97,00	914	0		Groepenkasten + toebehoren
Hafomaat tbv fornuisgroep wit 16A 4550784			4550784	stuk	56,00	914	0		Installatie- en aansluitmateriaal
3 fasen kookgroep 4-polig 16A 4550537			4550537	stuk	115,00	914	1		Draad, snoer en kabel
hafomaat tbv kookgroep wit 16A 4550786			4550786	stuk	103,00	914	0		
								ABB Haf installatie automaten en schakelaars	
hafomaat 16A 4550002		groen	4550002	stuk	24,00	914	0		Schakelmateriaal
hafomaat 16A wit 4550525			4550525	stuk	24,00	914	0		
Flexomaat 1-polig 16A insteekbaar 4550733			4550733	stuk	26,75	914	0		
tuimelschakelaar 2-polig 40A, geschikt voor montage op DIN rail 4550521	overpakt		4550521	stuk	36,50	914	0		
draaischakelaar 4-polig 40A incl. kast 4550539			4550539	stuk	73,50	914	0		
								ABB Haf toebehoren	
4550001	inzetstuk 2x16/19 + 1x19/25/32 + 2x25/32mm.		4550001	stuk	2,38	914	0		
4550529	beltransformator 1A, voor inbouw overpakt		4550529	stuk	33,25	914	0		
4550531	8-voudig zadel		4550531	stuk	2,01	914	0		
4550533	inzetstuk wandcontactdoos met snoer		4550533	stuk	11,75	914	1		





Art.nr	Specificaties	Kleur	Lev.nr	Ehd	Prijs	Grp	CC
ABB Haf toebehoren							
4550735	knop tbv maken flexomaat-fornuisgroep		4550735	stuk	3,02	914	1
4550737	samenbouwset tbv 3 fasen Flexemaat-kookgroep		4550737	stuk	9,20	914	1
4550790	afdekprofiel 600mm.		4550790	stuk	4,98	914	1
4248608	aardblok busklem		4248608	stuk	6,40	914	0





Groepenkasten +
toebehoren

Installatie- en
aansluitmateriaal

Draad, snoer en
kabel

Schakelmateriaal

Art.nr	Specificaties	Kleur	Lev.nr	Ehd	Prijs	Grp	CC		
								Wandcontactdozen	
opbouw wandcontactdoos 16A perilex 4519000			4519000	stuk	10,25	902	0		Groepenkasten + toebehoren
inbouw wandcontactdoos 16A perilex 4519035			4519035	stuk	13,00	904	0		Installatie- en aansluitmateriaal
inbouwdoos 3/4 perilex 4242537	boorgat = 90mm.		4242537	stuk	2,98	906	0		Draad, snoer en kabel
								Stekkers	
stekker perilex recht 4519019			4519019	stuk	12,25	907	0		
stekker perilex haaks 4245685			4245685	stuk	7,00	907	0		Schakelmateriaal

	Art.nr	Specificaties	Kleur	Lev.nr	Ehd	Prijs	Grp	CC
Groepenkasten + toebehoren	Stekkers							
		CEE stekker RA 230V blauw						
	4510124	3-polig 16A		4510124	stuk	3,37	907	0
	CEE stekker RA 400V rood							
	4510140	4-polig 16A		4510140	stuk	4,75	907	0
Installatie- en aansluitmateriaal		4510146	4-polig 32A	4510146	stuk	6,50	907	0
		4510152	5-polig 16A	4510152	stuk	5,70	907	0
		4510158	5-polig 32A	4510158	stuk	7,80	907	0
	HH stekker RA 400V							
Draad, snoer en kabel		4510164	3-polig 16A	4510164	stuk	27,25	907	0
		4510170	4-polig 32A	4510170	stuk	36,00	907	0
Schakelmateriaal	Contra-stekkers							
		CEE contra-stekker RA 230V blauw						
	4510126	3-polig 16A		4510126	stuk	4,54	907	0
	CEE contra-stekker RA 400V rood							
		4510142	4-polig 16A	4510142	stuk	6,60	907	0
		4510148	4-polig 32A	4510148	stuk	9,50	907	0
		4510154	5-polig 16A	4510154	stuk	8,10	907	0
		4510160	5-polig 32A	4510160	stuk	10,75	907	0
	HH contra stekker RA 400V							
		4510166	3-polig 16A	4510166	stuk	39,25	907	0
	4510172	3-polig 32A	4510172	stuk	48,00	907	0	
Schakelmateriaal	Wandcontactdozen							
		CEE wandcontactdoos RA 230V blauw						
	4510138	3-polig 16A		4510138	stuk	6,60	907	0
	CEE wandcontactdoos RA 400V rood							
		4510144	4-polig 16A	4510144	stuk	7,40	907	0
		4510150	4-polig 32A	4510150	stuk	11,25	907	0
		4510156	5-polig 16A	4510156	stuk	11,00	907	0
		4510162	5-polig 32A	4510162	stuk	11,25	907	0
	HH wandcontactdoos RA 400V							
		4510168	3-polig 16A	4510168	stuk	37,00	907	0
		4510174	3-polig 32A	4510174	stuk	50,50	907	0

Electra Onverpakt





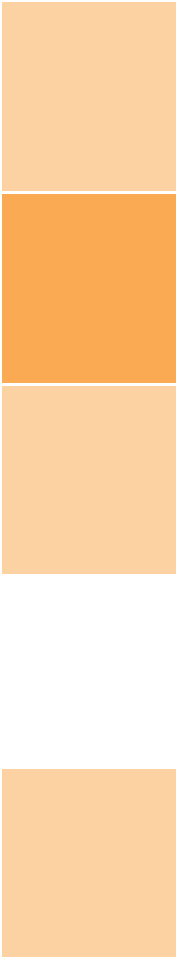

Installatie- en aansluitmateriaal

Installatiemateriaal	914
Aansluitmateriaal	925

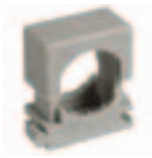
Installatie- en aansluitmateriaal



	Art.nr	Specificaties	Kleur	Lev.nr	Ehd	Prijs	Grp	CC	
Groepenkasten + toebehoren	Electrabisuis								
	Elektrabisuis PVC								
		4510014	5/8 2m.		4510014	stuk	0,57	906	0
		4554159	5/8 4m.		4554159	stuk	1,16	906	0
		4514343	5/8 2m. met mof		4514343	stuk	2,07	906	0
		4510122	3/4 2m.		4510122	stuk	0,86	907	0
Installatie- en aansluitmateriaal		4554213	3/4 4m		4554213	stuk	1,48	906	0
	elektrabisuis slagvast hostaliet								
		4554230	5/8 2m.		4554230	stuk	0,99	906	0
		4554232	5/8 4m		4554232	stuk	1,89	906	0
		4554215	3/4 2m.		4554215	stuk	1,29	906	0
Draad, snoer en kabel		4511411	3/4 4m		4511411	stuk	2,71	906	0
	elektrabisuis PVC flexibel								
		4240134	5/8 5m.		4240134	stuk	4,47	906	0
		4511506	5/8 10m.		4511506	stuk	6,40	906	0
		4510005	5/8 20m.		4510005	rol	12,75	906	0
		4512294	5/8 100m		4512294	rol	66,00	906	0
		4511508	3/4 5m.		4511508	stuk	5,70	906	0
		4240138	3/4 25m		4240138	stuk	27,25	906	0
Schakelmateriaal		4242261	3/4 100m		4242261	rol	81,00	906	0
	Bochten electrabisuis								
	bocht PVC								
		4590100	5/8 5 stuks		4590100	stuk	2,16	906	0
		4590002	5/8 25stuks		4590002	stuk	11,50	906	0
		4242263	5/8 50 stuks		4242263	stuk	21,00	906	0
Schakelmateriaal		4590004	3/4 5 stuks		4590004	stuk	2,79	906	0
		4242267	3/4 25 stuks		4242267	stuk	14,50	906	0
	bocht slagvast hostaliet								
		4247100	5/8 10 stuks		4247100	stuk	4,15	906	0
		4242269	5/8 50 stuks		4242269	stuk	23,00	906	0
	4247102	3/4 10 stuks		4247102	stuk	7,80	906	0	
Sokken electrabisuis									
sok PVC									
	4590102	5/8 10 stuks		4590102	stuk	1,08	906	0	
	4590104	5/8 50 stuks		4590104	stuk	4,23	906	0	
	4242273	5/8 100 stuks		4242273	stuk	9,70	906	0	
	4591006	3/4 5 stuks		4591006	stuk	1,02	906	0	
	4590008	3/4 10stuks		4590008	stuk	1,64	906	0	
	4242275	3/4 100 stuks		4242275	stuk	15,25	906	0	
sok slagvast hostaliet									
	4247104	5/8 10 stuks		4247104	stuk	1,52	906	0	
	4242279	5/8 100 stuks		4242279	stuk	13,00	906	0	
	4247106	3/4 10 stuks		4247106	stuk	2,55	906	0	
Bevestiging electrabisuis									
zadel									
	4242287	5/8 25 stuks		4242287	stuk	1,25	906	0	
	4590010	5/8 50stuks		4590010	stuk	3,52	906	0	
	4242285	5/8 500 stuks		4242285	stuk	13,50	906	0	
	4242291	3/4 25 stuks		4242291	stuk	1,00	906	0	
	4242289	3/4 350 stuks		4242289	stuk	11,00	906	0	
klemzadel PVC									
	4247108	5/8-3/4 20 stuks		4247108	stuk	3,19	906	0	
	4242293	5/8-3/4 100 stuks		4242293	doos	22,75	906	0	

Art.nr	Specificaties	Kleur	Lev.nr	Ehd	Prijs	Grp	CC	
Bevestiging electrabuis								
Spijkerclip								
4242299	5/8-3/4 10 stuks		4242299	stuk	0,80	906	0	
4242297	5/8-3/4 100 stuks		4242297	stuk	4,00	906	0	
4242405	5/8 100 stuks 11-15mm.		4242405	stuk	7,20	907	0	
drukzadel								
4242433	12-20mm 50stuks koppelbaar		4242433	stuk	11,75	907	0	
kabelzadel								
4242423	50stuks		4242423	stuk	7,70	907	0	
Lasdozen								
las einddoos 5/8								
4510064			4510064	stuk	1,48	906	0	
las trekdoos 5/8								
4510063			4510063	stuk	1,56	906	0	
las t-doos 5/8								
4510065			4510065	stuk	1,64	906	0	
las vorkdoos 5/8								
4242455	dubbel rechts		4242455	stuk	1,84	906	0	
4242457	dubbel links		4242457	stuk	1,84	906	0	
las 4-weg doos 5/8								
4510079	dubbel rechts en dubbel links		4510079	stuk	1,90	906	0	







Groepenkasten + toebehoren

Installatie- en aansluitmateriaal

Draad, snoer en kabel

Schakelmateriaal

	Art.nr	Specificaties	Kleur	Lev.nr	Ehd	Prijs	Grp	CC
Groepenkasten + toebehoren	Lasdozen							
	las kruisdoos 5/8 4510076			4510076	stuk	2,03	906	0
Installatie- en aansluitmateriaal	las t-doos 5/8 4242461	dubbel rechts		4242461	stuk	1,84	906	0
	4242463	dubbel links		4242463	stuk	1,84	906	0
	4510077	dubbel rechts en dubbel links		4510077	stuk	2,03	906	0
Draad, snoer en kabel								
								
Schakelmateriaal	lasdoosdeksel rond 4242479			4242479	stuk	0,57	906	0
								
	lasdoos universeel 5/8 4510069	met 8 breekpoorten 16mm.		4510069	stuk	1,87	906	0
								
	las gaffeldoos 5/8 4510072			4510072	stuk	1,67	906	0
								
	montagedeksel tbv lasdoos 4242483			4242483	stuk	1,90	906	0
								
wandkontaktdoos dubbel voorgemonteerd op een montagedeksel 4510101			4510101	stuk	12,50	906	0	
								









Art.nr	Specificaties	Kleur	Lev.nr	Ehd	Prijs	Grp	CC	
								Inbouwdozen
HAF Inbouwdoos H31-30mm met correctiering 4242545		blauw	4242545	stuk	2,08	906	0	
HAF inbouwdoos H41 - 40mm. met correctiering 4510078		blauw	4510078	stuk	2,08	906	0	
HAF Inbouwdoos H51-50mm. met correctiering 4242547		blauw	4242547	stuk	2,31	906	0	
HAF tuit tbv. inbouwdoos enkel 4242539		blauw	4242539	stuk	0,38	906	0	
HAF enkele tuit tbv inbouwdoos 4247952	5 stuks	blauw	4247952	stuk	1,43	906	0	
HAF enkele tuit 19mm. 4513820	5 stuks	blauw	4513820	stuk	1,57	907	0	
HAF tuit tbv. inbouwdoos dubbel 4242543		blauw	4242543	stuk	0,39	906	0	
HAF dubbele tuit tbv inbouwdoos 4247954	5 stuks	blauw	4247954	stuk	1,73	906	0	
HAF kniedeksel tbv lasdoos 4514297		wit	4514297	stuk	1,63	906	0	
Attema inbouwdoos 40mm. standaard 4510071			4510071	stuk	1,61	906	0	
Attema inbouwdoos 40mm. koppelbaar met correctiering 4510067 met buiktuit 5/8			4510067	stuk	1,98	906	0	
Attema inbouwdoos 50mm. koppelbaar met correctiering 4510068 met buiktuit 5/8			4510068	stuk	2,21	906	0	





Groepenkasten +
toebehoren

Installatie- en
aansluitmateriaal

Draad, snoer en
kabel

Schakelmateriaal

	Art.nr	Specificaties	Kleur	Lev.nr	Ehd	Prijs	Grp	CC	
Groepenkasten + toebehoren	Inbouwdozen								
		Attema inbouwdoos 40mm. met correctiering 4510184 met buiktuit 5/8	10 stuks		4510184	stuk	19,75	906	0
Installatie- en aansluitmateriaal		Attema inbouwdoos 50mm. met correctiering 4510188 met buiktuit 5/8	10 stuks		4510188	stuk	22,25	906	0
	Draad, snoer en kabel		Attema duodoos 50mm. koppelbaar met richtingscorrectie 4515000 met buiktuit 5/8		4515000	stuk	3,36	906	0
Schakelmateriaal			Attema inbouwdoos voor holle wand UWH40 4514874 met tuit 5/8	bootgat 76mm.	4514874	stuk	2,99	906	0
		Attema inbouwdoos voor holle wand UWH50 4514246 met tuit 5/8	bootgat 76mm.	4514246	stuk	3,34	906	0	
		Attema deksel tbv inbouwdoos U30-U40-U50 4242519		4242519	stuk	0,32	906	0	
		Attema buiktuit 5/8 tbv U40 en U50 inbouwdoos 4513806 enkel	5 stuks	4513806	stuk	0,91	907	0	
		4513808 dubbel	3 stuks	4513808	stuk	0,91	907	0	
		Attema buiktuit 3/4 tbv U40 en U50 inbouwdoos 4513822 enkel	5 stuks	4513822	stuk	1,56	907	0	
			Attema kniedeksel tbv lasdoos met wartel PG11 4590123		4590123	stuk	2,34	906	0









Art.nr	Specificaties	Kleur	Lev.nr	Ehd	Prijs	Grp	CC	
Inbouwdozen								
kniedekseel PG11 - 5/8 tbv lasdoos 4242513			4242513	stuk	1,63	906	0	
wartel PG11 4247828			4247828	stuk	0,51	906	0	
Attema verhogingsring 6mm. 4590112 4 stuks 4247826 10 stuks			4590112 4247826	stuk stuk	0,79 1,78	906 906	0 0	
Kabeldozen								
kabeldoos ip 54 met 3 snijpippels 4514084	geschikt voor kabel 4-20mm.		4514084	stuk	1,74	906	0	
kabeldoos ip 40 zonder wartels 4514086	geschikt voor M20 wartel		4514086	stuk	2,04	906	0	
kabeldoos ip 65 met 3 wartels M20 4514088	geschikt voor kabel 8-14mm.		4514088	stuk	4,62	906	0	
wartel M20 4242443 25 stuks			4242443	stuk	5,90	906	0	
gietmof voor grondkabel recht 4551020			4551020	stuk	18,75	907	0	
gietmof voor grondkabel m. aftak 4551025			4551025	stuk	18,75	907	0	









Groepenkasten +
toebehoren

Installatie- en
aansluitmateriaal

Draad, snoer en
kabel

Schakelmateriaal

	Art.nr	Specificaties	Kleur	Lev.nr	Ehd	Prijs	Grp	CC
Groepenkasten + toebehoren	Centraaldozen							
		centraaldoos met ongelijke tuiten 5/8 met deksel 4510073		4510073	stuk	2,79	906	0
Installatie- en aansluitmateriaal		centraaldoosdeksel vierkant 4590109	met ophanghaak	4590109	stuk	1,31	906	0
		centraaldoosdeksel 4242491	met ophanghaak	4242491	stuk	0,80	906	0
Draad, snoer en kabel		deksel tbv centraaldoos vierkant 4514238		4514238	stuk	0,72	906	0
								
Schakelmateriaal		haakje tbv centraaldoosdeksel 4248606		4248606	stuk	0,39	906	0
								
		correctierand tbv vierkante centraaldoos 4242487	hoogtecorrectie 5 t/m 30mm.	4242487	stuk	1,96	906	0
								
	afdekplaat centraal/inbouwdoos 4590110			4590110	stuk	0,67	906	0
								
Montagedeksels								
	montagedeksel enkel 4541022		creme	4541022	stuk	0,30	906	0
	4541020		wit	4541020	stuk	0,30	906	0
	montagedeksel dubbel 4245221		wit	4245221	stuk	0,97	903	0
								

Art.nr	Specificaties	Kleur	Lev.nr	Ehd	Prijs	Grp	CC	
Montagedeksels								
montagedeksel combinatie								
4541026		creme	4541026	stuk	0,43	906	0	
4541024		wit	4541024	stuk	0,43	906	0	
montagedeksel abl 3-voudig								
4247794		grijs	4247794	stuk	3,12	906	0	
Gereedschappen								
buigveer								
4554310	5/8 80cm. z. binnenkabel		4554310	stuk	5,20	906	0	
4514319	3/4 80cm. z. binnenkabel		4514319	stuk	5,20	906	0	
4242353	5/8 80cm. m. binnenkabel		4242353	stuk	9,90	906	0	
4590116	5/8 100cm.		4590116	stuk	5,30	906	0	
trekveer nylon								
4242365	5m		4242365	stuk	2,93	906	0	
4554330	10m.		4554330	stuk	3,66	906	0	
4554338	15m.		4554338	stuk	5,30	906	0	
trekveer metaal								
4554360	10m z. binnendraad		4554360	stuk	9,00	906	0	
4242361	15m z. binnendraad		4242361	stuk	14,00	906	0	
4554395	20m z. binnendraad		4554395	stuk	17,25	906	0	
Spanningzoeker klein 140mm								
4246175			4246175	stuk	0,68	909	0	
Spanningzoeker groot 190mm								
4246177			4246177	stuk	1,14	909	0	
bindbandjes								
4410106	100mm. 100 stuks	naturel	4410106	stuk	1,08	907	0	
4410114	200mm. 100 stuks	naturel	4410114	stuk	2,75	907	0	
4410117	285mm. 25 stuks	groen	4410117	stuk	2,33	907	0	
4411005	400mm. 10 stuks	naturel	4411005	stuk	1,23	907	0	
4411013	450mm. 10 stuks	naturel	4411013	stuk	1,32	907	0	
Lasmateriaal								
kroonklem 1-voudig 100 stuks								
4242587			224101	doos	23,75	906	0	

Groepenkasten + toebehoren

Installatie- en aansluitmateriaal

Draad, snoer en kabel

Schakelmateriaal

	Art.nr	Specificaties	Kleur	Lev.nr	Ehd	Prijs	Grp	CC	
Groepenkasten + toebehoren	Lasmateriaal								
	lasklem 3-voudig								
	4242593	10 stuks		4242593	stuk	1,02	906	0	
	4242591	doos 100stuks		4242591	doos	7,00	906	0	
Installatie- en aansluitmateriaal	lasklem 4-voudig								
		4242597	10 stuks		4242597	stuk	1,33	906	0
	4242595	doos 100stuks		4242595	doos	17,00	906	0	
Draad, snoer en kabel	lasklem 5-voudig								
		4590328	zak 50 stuks		4590328	stuk	5,90	906	0
	4590042	zak 100 stuks		4590042	zak	11,50	906	0	
	4242599	doos 100stuks		4242599	doos	16,75	906	0	
Schakelmateriaal	laspod								
		4242581	50stuks universeel		4242581	stuk	4,56	906	0
		4590326	50stuks 3-12mm.		4590326	stuk	4,57	906	0
	4242585	doos 15 stuks 12-24mm.	groen	4242585	doos	9,90	906	1	
	kroonklem voor halogeen								
		4248610	2-polig 2stuks		4248610	stuk	0,95	906	0
	kroonklem strip 12-delig								
		4242553	4qm2		4242553	stuk	0,71	906	0
		4514556	6qm2		4514556	stuk	0,64	906	0
	4514560	10qm2		4514560	stuk	1,23	906	0	
	Isolatieband								
	isolatieband op rol a 4,5meter								
		4248644		rood	4248644	stuk	0,60	906	0
		4248646		wit	4248646	stuk	0,60	906	0
		4248648		zwart	4248648	stuk	0,60	906	0
		4248638		blauw	4248638	stuk	0,65	906	0
		4248640		bruin	4248640	stuk	0,65	906	0
	4248642		groen/geel	4248642	stuk	0,60	906	0	
	Zekeringen								
	zekering snel								
		4245779	2A doos 25stuks		4245779	doos	8,50	906	1
		4514904	4A doos 5stuks		4514904	stuk	0,43	906	0
		4514912	6A doos 5stuks		4514912	stuk	2,01	906	0
		4514610	10A doos 5stuks		4514610	stuk	1,33	906	0
		4514629	16A doos 5stuks		4514629	stuk	1,33	906	0
		4514920	20A doos 5stuks		4514920	stuk	1,68	906	0
		4514939	25A doos 5stuks		4514939	stuk	1,55	906	0
	4248634	35A per stuk		4248634	stuk	0,91	906	0	

Art.nr	Specificaties	Kleur	Lev.nr	Ehd	Prijs	Grp	CC
--------	---------------	-------	--------	-----	-------	-----	----

Zekeringen

zekering traag

4245811	6A doos 25stuks		4245811	doos	7,00	906	1
4245813	10A doos 25stuks		4245813	doos	7,20	906	1
4514631	16A doos 5stuks		4514631	stuk	1,65	906	0
4245819	20A doos 25stuks		4245819	doos	7,30	906	0
4245821	25A doos 25stuks		4245821	doos	9,20	906	0
4245823	35A doos 25stuks		4245823	doos	14,25	906	0

Groepenkasten +
toebehoren

glaszekering

4245863	0.8A doos 10stuks		4245863	doos	2,44	906	0
4513819	1.6A per stuk		4513819	stuk	0,27	906	0
4513827	2A doos 10stuks		4513827	stuk	0,19	906	0
4245879	2.5A doos 10stuks		4245879	doos	1,30	906	0
4245869	3.15A doos 10stuks		4245869	doos	1,30	906	0
4245871	5A doos 10stuks		4245871	doos	1,30	906	0
4245873	10A doos 10stuks		4245873	doos	1,30	906	0
4245877	0.25A doos 10stuks		4245877	doos	1,98	906	0



Installatie- en
aansluitmateriaal

zekering keramiek

4245875	3.15A		4245875	doos	1,53	906	0
---------	-------	--	---------	------	------	-----	---



Draad, snoer en
kabel

Toebehoren zekeringen

4245835	passchroef 6A		4245835	stuk	0,52	906	0
4514645	passchroef 10A		4514645	stuk	0,35	906	1
4514653	passchroef 16A		4514653	stuk	0,37	906	0
4514655	passchroef 20A		4514655	stuk	0,46	906	0
4245845	passchroef 35A		4245845	stuk	0,51	906	1
4514637	passchroefsleutel		4514637	stuk	3,50	906	0
4514696	zekeringhouder 25A k2		4514696	stuk	1,05	906	0

Schakelmateriaal

Aardingsmateriaal

aardklem

4248602	10-12mm		4248602	stuk	2,04	906	0
4247862	13-15mm.		4247862	stuk	2,12	906	0
4247864	21-22mm.		4247864	stuk	2,62	906	0
4242233	1x25 + 1x6 dicht		4242233	stuk	1,32	906	0



aardklem voor radiator

4248604	1x25 + 1x6 open		4248604	stuk	1,56	906	0
---------	-----------------	--	---------	------	------	-----	---



aardrail

4248600	1x25 + 5x6		4248600	stuk	2,51	906	0
---------	------------	--	---------	------	------	-----	---







Plafondplaten

plafondplaat rond m. gat

4242613			4242613	stuk	0,92	907	0
---------	--	--	---------	------	------	-----	---



	Art.nr	Specificaties	Kleur	Lev.nr	Ehd	Prijs	Grp	CC
Groepenkasten + toebehoren	Plafondplaten							
		plafondplaat trapezuim model						
	4242615			4242615	stuk	0,95	907	0
Installatie- en aansluitmateriaal		plafondplaat rond 2-delig						
	4516095			4516095	stuk	1,99	907	0
Draad, snoer en kabel		plafondkap m. klem m. trekontlaster						
	4516001		wit	4516001	stuk	0,43	907	0
	4242611		zwart	4242611	stuk	0,39	907	0
Schakelmateriaal		blindplaat vierkant met klauwbevestiging						
	4248658		wit	4248658	stuk	2,50	906	0
		snoerdoosje 564						
	4514459		wit	4514459	stuk	1,16	906	0
		snoerdoosje						
	4245985			4245985	stuk	1,58	906	0

Art.nr	Specificaties	Kleur	Lev.nr	Ehd	Prijs	Grp	CC	
								Stekkers
stekker 10A								
4515416	zonder RA	wit	4515416	stuk	0,52	907	0	
4245571	zonder RA	zwart	4245571	stuk	0,52	907	0	
4515432	zonder RA	brons	4515432	stuk	0,74	907	0	
stekker RA klapmodel								
4515420		wit	4515420	stuk	0,63	907	0	
4515424		brons	4515424	stuk	0,79	907	0	
stekker RA groot								
4245597		wit	4245597	stuk	0,73	907	0	
4245599		zwart	4245599	stuk	0,63	907	0	
stekker RA haaks m. zijinvoer								
4515439		wit	4515439	stuk	0,77	907	0	
stekker RA m.zij-invoer								
4510133		wit	4510133	stuk	0,76	907	0	
stekker RA m. schakelaar								
4245603		wit	4245603	stuk	8,60	907	0	
stekker RA met wipschakelaar								
4515449		wit	4515449	stuk	1,51	907	0	
stekker RA met verlicht wipschakelaar								
4515451		wit	4515451	stuk	1,54	907	0	
stekkerdimmer RA m/kinderbeveiliging								
4547004			4547004	stuk	5,00	907	0	

Groepenkasten +
toebehorenInstallatie- en
aansluitmateriaalDraad, snoer en
kabel

Schakelmateriaal

	Art.nr	Specificaties	Kleur	Lev.nr	Ehd	Prijs	Grp	CC	
Groepenkasten + toebehoren	Stekkers								
		stekker RA PVC kort 4245641		wit	4245641	stuk	1,34	907	0
Installatie- en aansluitmateriaal		stekker RA PVC lang 4245639		wit	4245639	stuk	4,35	907	0
	Draad, snoer en kabel		stekker RA rubber kort 4515455		zwart	4515455	stuk	1,39	907
		stekker RA rubber 4245617		zwart	4245617	stuk	5,10	907	0
		stekker RA rubber lang model 4245619		zwart	4245619	stuk	5,20	907	0
Schakelmateriaal		stekker RA PVC 4515463		grijs	4515463	stuk	1,68	907	0
		stekker met contrastekker rubber + fixeerring 4515615		zwart	4515615	stuk	6,90	907	0
		Contra-stekkers							
		contrastekker 4515471	zonder RA	wit	4515471	stuk	0,93	907	0
4245587		zonder RA	zwart	4245587	stuk	0,93	907	0	
	contrastekker RA 4248650		wit	4248650	stuk	1,36	907	0	
	4247890		zwart	4247890	stuk	1,42	907	0	
	4515426		brons	4515426	stuk	1,33	907	0	
	contrastekker RA PVC kort model 4245643		wit	4245643	stuk	2,31	907	0	

Art.nr	Specificaties	Kleur	Lev.nr	Ehd	Prijs	Grp	CC		
								Contra-stekkers	
contrastekker RA PVC lang model 4245647		wit	4245647	stuk	8,90	907	0		Groepenkasten + toebehoren
contrastekker RA rubber kort model 4515528			4515528	stuk	2,86	907	0		Installatie- en aansluitmateriaal
contrastekker RA PVC 4515536		grijs	4515536	stuk	2,90	907	0		Draad, snoer en kabel
verloopstekker 2-voudig Euro 4515617		wit	4515617	stuk	1,39	907	0		
verloopstekker 3-voudig 4515453		wit	4515453	stuk	0,89	907	0		Schakelmateriaal
verloopstekker 2xeuro + 1xRA 4515619			4515619	stuk	1,46	907	0		
apparaatstekker RA CEE 4515595		wit	4515595	stuk	2,24	907	0		
4247894		zwart	4247894	stuk	2,60	907	0		
apparaatdoos RA CEE 4245667		wit	4245667	stuk	1,47	907	0		
4245671		zwart	4245671	stuk	1,47	907	0		
								Verlengsnoeren z. RA	
VMVL verlengsnoer 2x1.00 4562150 5m			4562150	stuk	5,20	910	0		
4562155 10m			4562155	stuk	9,20	910	0		

	Art.nr	Specificaties	Kleur	Lev.nr	Ehd	Prijs	Grp	CC
Groepenkasten + toebehoren	Verlengsnoeren m. RA							
		VMVL verlengsnoer 3x1,00 RA						
		4562160 5m		4562160	stuk	6,90	910	0
	4562165 10m		4562165	stuk	12,00	910	0	
Installatie- en aansluitmateriaal	Verlengsnoeren voor in de tuin							
		tuinverlengsnoer						
	4559992 15 meter		oranje	4559992	stuk	10,25	910	0
Draad, snoer en kabel	stekkersafe							
	4510120			4510120	stuk	2,87	907	0
Schakelmateriaal	tuinkontaktdoos op spies RMRL 3x1.5							
	4546000	m. 1,5m. snoer, max. belasting 3000W		4546000	stuk	10,00	910	0
	Merten tuincontactdoos RA dubbel spatwaterdicht op spies							
	4550900			4550900	stuk	25,00	907	0
Rookmelders								
	rookmelder 230V							
	4550014	m. alkaline batterij		7010BE	stuk	42,90	907	0
	4550015	m. lithium batterij		7010LBE	stuk	65,00	907	0





Draad, snoer en kabel

Vinyl mantel leiding	930
Rubber mantel leiding	931
Neopreen mantel leiding	932
Telefoon	933
Zwakstroomdraad	934
Coax	935
VD installatiedraad	937
XMVK buitenwandkabel	938
YMVK-as grondkabel	939
Spoelen met draad voor Haspelrek	940

Draad, snoer en kabel



	Art.nr	Specificaties	Kleur	Lev.nr	Ehd	Prijs	Grp	CC
Groepenkasten + toebehoren	Vinyl mantel leiding							
	VMVL 2x1,00 rond							
		4532132	5m.	wit	4532132	stuk	4,61	910 0
		4532134	10m	wit	4532134	stuk	7,70	910 0
	4563700	100m	wit	4563700	stuk	67,50	910 0	
Installatie- en aansluitmateriaal	VMVL 3x1,00 rond							
		4532020	5m	wit	4532020	stuk	5,60	910 0
		4532022	10m	wit	4532022	stuk	9,80	910 0
		4532024	15m.	wit	4532024	stuk	13,75	910 0
	4563905	100m	wit	4563905	stuk	91,50	910 0	
Draad, snoer en kabel	VMVL 3x1,50 rond							
		4532026	5m	wit	4532026	stuk	6,80	910 0
		4532028	10m	wit	4532028	stuk	12,00	910 0
		4532030	15m.	wit	4532030	stuk	17,25	910 0
	4564014	100m	wit	4564014	stuk	118,00	910 0	
Schakelmateriaal								

Art.nr	Specificaties	Kleur	Lev.nr	Ehd	Prijs	Grp	CC	
								Rubber mantel leiding
RMRL 2x0.75 rond 4242073 100m			4242073	rol	74,00	910	0	
RMRL 2x1.00 rond 4242075 100m			4242075	rol	84,50	910	1	
RMRL 3x0.75 rond 4242077 100m			4242077	rol	91,00	910	0	
RMRL 3x1,00 rond 4532034 10m			4532034	stuk	13,00	910	0	
4532036 20m.			4532036	stuk	23,50	910	0	
4564340 100m			4564340	stuk	106,00	910	0	
RMRL 3x1,50 rond 4532038 10m.			4532038	stuk	14,75	910	0	
4564464 100m			4564464	stuk	139,00	910	0	
RMRL 3x2,50 rond 4563008 100m			4563008	stuk	206,00	910	1	
RMRL 4x2,50 rond 4563010 100m			4563010	stuk	282,00	910	0	
RMRL 5x2.50 rond 4242087 100m			4242087	rol	342,00	910	0	

Groepenkasten +
toebehoren

Installatie- en
aansluitmateriaal

Draad, snoer en
kabel









Schakelmateriaal

Neopreen mantel leiding

	Art.nr	Specificaties	Kleur	Lev.nr	Ehd	Prijs	Grp	CC
Groepenkasten + toebehoren	Neopreen mantel leiding							
	neopreenkabel							
		4532032	3x1,50 10m		4532032	stuk	18,00	910 0
	4242093	3x2.50 100m		4242093	rol	220,00	910 0	
Installatie- en aansluitmateriaal		neopreenkabel 4x2.50						
		4242095	100m	zwart	4242095	rol	374,00	910 1
Draad, snoer en kabel								
Schakelmateriaal								

Art.nr	Specificaties	Kleur	Lev.nr	Ehd	Prijs	Grp	CC		
								Telefoon	
telefoonsnoer plat									
4247948	10meter	wit	4247948	stuk	1,93	910	0		Groepenkasten + toebehoren
4247950	15meter	wit	4247950	stuk	3,99	910	0		
4242159	150meter	wit	4242159	rol	15,50	910	0		
4242161	150meter	zwart	4242161	rol	15,50	910	0		
telefoonsnoer rond									
4247940	5meter	wit	4247940	stuk	2,43	910	0		Installatie- en aansluitmateriaal
4247944	15meter	wit	4247944	stuk	4,07	910	0		
telefoonsnoer 4x0.15 soepele kern 100meter									
4560078			4560078	stuk	16,25	910	0		Draad, snoer en kabel
telefoonstekker									
4520009		wit	4520009	stuk	0,61	909	0		
4523008	modulair	wit	4523008	stuk	0,82	909	0		
telefoon doorvoerstekker									
4523002			4523002	stuk	0,99	909	0		Schakelmateriaal
4523010	modulair	wit	4523010	stuk	1,30	909	0		
telefoon wandcontactdoos opbouw vierkant									
4246011			4246011	stuk	1,36	909	0		
telefoon wandcontactdoos inbouw vierkant									
4523000			4523000	stuk	1,54	909	0		
inbouwdoos 8p8c									
4513516			4513516	stuk	3,63	909	0		

	Art.nr	Specificaties	Kleur	Lev.nr	Ehd	Prijs	Grp	CC
Groepenkasten + toebehoren	Zwakstroomdraad							
	vinylsnoer 2x0,60							
		4532000	10m		4532000	stuk	4,18	910 0
		4532002	25m		4532002	stuk	8,00	910 0
	4564308	100m	wit	4564308	stuk	21,75	910 0	
Installatie- en aansluitmateriaal	vinylsnoer 3x0.60							
		3491617	100m.	overpakt	3491617	stuk	21,75	910 0
Draad, snoer en kabel	vinylsnoer 4x0.60							
		4242153	100m		4242153	rol	34,25	910 0
Schakelmateriaal	luidsprekersnoer 2x0.35 100meter							
		4242015			4242015	rol	10,50	910 0
		4242017		wit	4242017	stuk	10,50	910 0
	luidsprekersnoer rood/zwart							
	4532118	20meter	2x0.35	4532118	stuk	5,60	910 0	
	4242019	100meter	2x0.5	4242019	rol	13,50	910 0	
	4242011	100meter	2x0.75	4242011	rol	17,75	910 0	
	4242013	100meter	2x1.5	4242013	rol	33,25	910 0	

Art.nr	Specificaties	Kleur	Lev.nr	Ehd	Prijs	Grp	CC		
								Coax	
coaxkabel 750hm m. massieve kern									
4532114		10meter	4532114	stuk	4,05	910	0		Groepenkasten + toebehoren
4532116		25meter	4532116	stuk	7,80	910	0		
coaxkabel 750hm									
4564502	100m		4564502	stuk	25,50	910	0		Installatie- en aansluitmateriaal
coaxkabel VL-2									
4532138	10 meter		4532138	stuk	6,00	909	0		Draad, snoer en kabel
4532140	25 meter		4532140	stuk	12,50	909	0		
coaxkabel VL2 metaal									
4522930	100 meter		4522930	stuk	48,25	909	0		
coaxkabel tbv sateliet ontvangst									
4242171	100m		4242171	rol	49,50	910	0		Schakelmateriaal
coax kabel tbv sateliet ontvangst									
4513550	100 meter		4513550	stuk	25,25	909	0		
coax stekker male digitaal 100% afgeschermd									
4513534			4513534	stuk	0,95	909	0		
coax stekker female digitaal 100% afgeschermd									
4513536			4513536	stuk	0,95	909	0		
coax verbinder digitaal 100% afgeschermd									
4513538			4513538	stuk	1,30	909	0		
F-stekker									
4246511			4246511	stuk	0,13	910	0		

Art.nr	Specificaties	Kleur	Lev.nr	Ehd	Prijs	Grp	CC
--------	---------------	-------	--------	-----	-------	-----	----

Coax

F-connector

4522918	5.6mm. voor dunne kabel		4522918	stuk	0,12	909	0
---------	-------------------------	--	---------	------	------	-----	---

F-verbinder voor coax VL2 kabel

4522920			4522920	stuk	0,21	909	0
---------	--	--	---------	------	------	-----	---

F coax aansluitblok 1 in - 3 uit

4522904			4522904	stuk	2,72	909	0
---------	--	--	---------	------	------	-----	---

Groepenkasten +
toebehorenInstallatie- en
aansluitmateriaalDraad, snoer en
kabel

Schakelmateriaal

Art.nr	Specificaties	Kleur	Lev.nr	Ehd	Prijs	Grp	CC
VD installatiedraad							
VD draad							
4532040	10m	zwart	4532040	stuk	4,66	910	0
4532044	10m.	blauw	4532044	stuk	6,20	910	0
4532048	10m	bruin	4532048	stuk	6,20	910	0
4532052	10m	groen/geel	4532052	stuk	6,20	910	0
4563018	100m	zwart	4563018	stuk	21,50	910	0
4563212	100m	bruin	4563212	stuk	33,25	910	0
4563301	100m	groen/geel	4563301	stuk	33,25	910	0
Aarddraad G.K.							
4515116	6mm 10meter		4515116	stuk	25,25	906	0

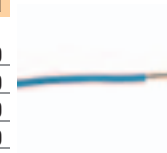

Groepenkasten +
toebehoren

Installatie- en
aansluitmateriaal

Draad, snoer en
kabel

Schakelmateriaal

XMVK buitenwandkabel

	Art.nr	Specificaties	Kleur	Lev.nr	Ehd	Prijs	Grp	CC
	XMVK buitenwandkabel							
Groepenkasten + toebehoren	XMVK 2x2.50							
	4531928	10meter		4531928	stuk	15,50	910	0
	4531932	25meter		4531932	stuk	34,00	910	0
	4531920	rol a 100meter		4531920	stuk	133,00	910	0
Installatie- en aansluitmateriaal	XMVK 3x2.50							
	4531938	5m.	grijs	4531938	stuk	8,90	910	0
	4531930	10meter		4531930	stuk	17,00	910	0
	4531936	15m.		4531936	stuk	25,25	910	0
	4531934	25meter		4531934	stuk	41,00	910	0
	4531937	50m.	grijs	4531937	stuk	81,00	910	0
	4531922	rol a 100meter		4531922	stuk	141,00	910	0
Draad, snoer en kabel	XMVK 4x2.50							
	4531940	25m.		4531940	stuk	56,00	910	0
	4531924	rol a 100meter		4531924	stuk	195,00	910	0
Schakelmateriaal	XMVK 5x2.50							
	4531942	25m.		4531942	stuk	71,00	910	0
	4531944	50m.		4531944	stuk	140,00	910	0
	4531926	rol a 100meter		4531926	stuk	241,00	910	0

Art.nr	Specificaties	Kleur	Lev.nr	Ehd	Prijs	Grp	CC
--------	---------------	-------	--------	-----	-------	-----	----

YMK-as grondkabel

YMK-AS 2x2.50

4531841	15meter		4531841	stuk	46,00	910	0
4531868	25meter		4531868	stuk	76,00	910	0
4564286	100meter		4564286	stuk	311,00	910	0



Groepenkasten +
toebehoren

YMK-AS 3x2.50

4531884	25meter		4531884	stuk	93,50	910	0
4560132	100meter		4560132	stuk	373,00	910	0











Installatie- en
aansluitmateriaal

Draad, snoer en
kabel

Schakelmateriaal

Spoelen met draad voor Haspelrek

	Art.nr	Specificaties	Kleur	Lev.nr	Ehd	Prijs	Grp	CC
	Spoelen met draad voor Haspelrek							
Groepenkasten + toebehoren	VMVS plat 2x0.75							
		4567000 300m.	wit	4567000	stuk	167,00	910	0
		4567002 300m.	zwart	4567002	stuk	167,00	910	0
		4567004 300m.	goud	4567004	stuk	176,00	910	0
Installatie- en aansluitmateriaal	VMVS rond 2x0.75							
		4567006 200m.	wit	4567006	stuk	133,00	910	0
		4567008 200m.	zwart	4567008	stuk	133,00	910	0
		4567010 200m.	goud	4567010	stuk	146,00	910	0
		4567012 200m.	transparant	4567012	stuk	140,00	910	0
Draad, snoer en kabel	VMVS rond 3x0.75							
		4567014 150m.	wit	4567014	stuk	135,00	910	0
Schakelmateriaal	VMVL rond 2x1.00							
		4567016 100m.	wit	4567016	stuk	107,00	910	0
	VMVL rond 3x1.00							
		4567018 100m.	wit	4567018	stuk	126,00	910	0
	VMVL rond 3x1.50							
		4567020 80m.	wit	4567020	stuk	147,00	910	0
	VMVL rond 2x1.00							
		4567022 100m.	zwart	4567022	stuk	107,00	910	0
	VMVL rond 3x1.00							
		4567024 100m.	zwart	4567024	stuk	126,00	910	0
	VMVL rond 3x1.50							
		4567026 80m.	zwart	4567026	stuk	147,00	910	0
	Zwakstroomdraad 4x0.80							
		4567028 100m.		4567028	stuk	50,00	910	0

Art.nr	Specificaties	Kleur	Lev.nr	Ehd	Prijs	Grp	CC	
Spoelen met draad voor Haspelrek								
XMVK 3x2.50 4567030 200m.		grijs	4567030	stuk	301,00	910	0	
YMVK-AS 2x2.50 4567032 200m.		grijs	4567032	stuk	306,00	910	0	
YMVK-AS 3x2.50 4567034 150m.		grijs	4567034	stuk	361,00	910	0	
Luidsprekersnoer 2x0.50 4567042 300m.		rood/zwart	4567042	stuk	106,00	910	0	
Luidsprekersnoer 2x1.50 4567038 200m.		rood/zwart	4567038	stuk	197,00	910	0	
COAX kabel tbv. satelietaansluiting 4567040 100m.		wit	4567040	stuk	80,50	910	0	
COAX kabel kwaliteit 4567036 100m.		wit	4567036	stuk	45,25	910	0	
RMRL rond 3x1.50 4567050 50m.		zwart	4567050	stuk	138,00	910	0	
RMRL rond 5x2.50 4567048 30m.		zwart	4567048	stuk	211,00	910	0	
Neopreenkabel 3x1.50 4567052 50m.		zwart	4567052	stuk	147,00	910	0	

Groepenkasten +
toebehoren

Installatie- en
aansluitmateriaal

Draad, snoer en
kabel

Schakelmateriaal

Spoelen met draad voor Haspelrek

Art.nr	Specificaties	Kleur	Lev.nr	Ehd	Prijs	Grp	CC
Spoelen met draad voor Haspelrek							
Neopreenkabel 3x2.50 4567054	45m.	zwart	4567054	stuk	205,00	910	0
Haspelrek z. kabelhaspels voor plaatsing op Tego-stelling							
4567100			4567100	stuk	1624,00	921	1

Groepenkasten +
toebehoren

Installatie- en
aansluitmateriaal

Draad, snoer en
kabel

Schakelmateriaal









Schakelmateriaal

Opbouwschakelmateriaal	944
Opbouwschakelmateriaal waterdicht	947
Inbouwschakelmateriaal	949
Napoli	952

Electra Verpakt

Schakelmateriaal

	Art.nr	Specificaties	Kleur	Lev.nr	Ehd	Prijs	Grp	CC
Groepenkasten + toebehoren	Luxe opbouw Merten							
	combinatie 1-polig/wissel							
	4170326	zonder RA	creme	4170326	stuk	13,25	903	0
	4170354	zonder RA	wit	4170354	stuk	13,50	903	0
Installatie- en aansluitmateriaal	combinatie met RA 1-polig/wissel							
	4170328		creme	4170328	stuk	13,75	903	0
	4170356		wit	4170356	stuk	14,00	903	0
Draad, snoer en kabel	combinatie 2 x 1-polig							
	4170330	zonder RA	creme	4170330	stuk	15,50	903	0
	4170358	zonder RA	wit	4170358	stuk	15,75	903	0
Schakelmateriaal	combinatie met RA 2 x 1-polig							
	4170332		creme	4170332	stuk	16,00	903	0
	4170360		wit	4170360	stuk	16,00	903	0
	gloeilampdimmer 1-polig/wissel							
	4170344	60-400W	wit	4170344	stuk	26,25	903	0
	4170316	60-400W	creme	4170316	stuk	25,50	903	0
	gloeihalogeendimmer wissel hoogvolt spoelen trafo							
	4172530	60-600W, halogeen 500W	creme	4172530	stuk	36,75	903	0
	4172900	60-600W, halogeen 500W	wit	4172900	stuk	38,75	903	0
	halogeen dimmer laagvolt spoelen trafo							
	4172902	60-600W, halogeen 350W	creme	4172902	stuk	44,75	903	0
	4172532	60-600W, halogeen 350W	wit	4172532	stuk	50,50	904	0
	dimmer 1-polig/wissel							
	4172594	40-200W	wit	4172594	stuk	6,90	903	0
	schakelaar 1-polig/wissel							
	4170310		creme	4170310	stuk	5,60	903	0
	4170338		wit	4170338	stuk	5,70	903	0
	schakelaar 2 x 1-polig							
	4170312		creme	4170312	stuk	7,20	903	0
	4170340		wit	4170340	stuk	7,30	903	0

Art.nr	Specificaties	Kleur	Lev.nr	Ehd	Prijs	Grp	CC		
								Luxe opbouw Merten	
trekschakelaar 1-polig / wissel									
4170314		creme	4170314	stuk	10,25	903	0		Groepenkasten + toebehoren
4170342		wit	4170342	stuk	10,25	903	0		
controleschakelaar 1-polig / wissel met verlichting									
4172582		creme	4172582	stuk	13,00	903	0		Installatie- en aansluitmateriaal
4172580		wit	4172580	stuk	13,25	903	0		
wandcontactdoos enkel									
4170318	zonder RA	creme	4170318	stuk	3,12	903	0		Draad, snoer en kabel
4170346	zonder RA	wit	4170346	stuk	3,16	903	0		
wandcontactdoos enkel RA									
4170320		creme	4170320	stuk	3,12	903	0		Schakelmateriaal
4170348		wit	4170348	stuk	3,21	903	0		
wandcontactdoos dubbel									
4170322	zonder RA	creme	4170322	stuk	4,37	903	0		
4170350	zonder RA	wit	4170350	stuk	4,41	903	0		
wandcontactdoos dubbel RA									
4170324		creme	4170324	stuk	5,10	903	0		
4170352		wit	4170352	stuk	5,10	903	0		
montagedeksel enkel									
4170362		wit	4170362	stuk	0,85	903	0		
montagedeksel combinatie									
4170336		creme	4170336	stuk	1,06	903	0		
4170364		wit	4170364	stuk	1,03	903	0		
opbouwrand									
4172380		wit	4172380	stuk	2,13	905	0		

Art.nr	Specificaties	Kleur	Lev.nr	Ehd	Prijs	Grp	CC
--------	---------------	-------	--------	-----	-------	-----	----

Luxe opbouw Merten

controle-lampje tbv.opb.schakelaar
4172334

4172334

stuk

4,75

903

0



Groepenkasten +
toeberehen

Installatie- en
aansluitmateriaal

Draad, snoer en
kabel

Schakelmateriaal

Art.nr	Specificaties	Kleur	Lev.nr	Ehd	Prijs	Grp	CC		
								Waterdicht Merten	
4170376	spatwaterdicht opbouw combinatie 1-polig/wissel m/ra.		4170376	stuk	13,00	903	0		Groepenkasten + toebehoren
4170366	spatwaterdicht opbouw schakelaar 1-polig/wissel		4170366	stuk	8,80	903	0		Installatie- en aansluitmateriaal
4170368	spatwaterdicht opbouw schakelaar 2-polig		4170368	stuk	12,25	903	0		Draad, snoer en kabel
4170370	spatwaterdicht opbouw schakelaar serie 2x1 polig		4170370	stuk	11,75	903	0		
4170378	spatwaterdicht opbouw schemerschakelaar		4170378	stuk	34,00	903	0		Schakelmateriaal
4170372	spatwaterdicht opbouw wandcontactdoos enkel RA		4170372	stuk	5,30	903	0		
4170374	spatwaterdicht opbouw wandcontactdoos dubbel RA		4170374	stuk	10,75	903	0		
								Wasmachine / Wasdroger	
4170382	spatwaterdicht opbouw trekschakelaar 2-polig		4170382	stuk	11,50	903	0		
4170384	Opb.trekschakelaar spatwaterdicht m/wartel		4170384	stuk	30,00	903	0		

Opbouwschakelmateriaal waterdicht

Art.nr	Specificaties	Kleur	Lev.nr	Ehd	Prijs	Grp	CC
--------	---------------	-------	--------	-----	-------	-----	----

Wasmachine / Wasdroger

spatwaterdicht opbouw trekschakelaar m. wartels

4245523

4245523

stuk

30,00

905









0







Groepenkasten +
toebehoren

Installatie- en
aansluitmateriaal

Draad, snoer en
kabel

Schakelmateriaal

Art.nr	Specificaties	Kleur	Lev.nr	Ehd	Prijs	Grp	CC		
								Standaard inbouw Merten M50	
standaard inbouw combinatie 1-polig/wissel									
4170020	zonder RA	creme	4170020	stuk	12,75	904	0		Groepenkasten + toebehoren
4170052	zonder RA	wit	4170052	stuk	12,75	904	0		
standaard inbouw combinatie 1-polig/wissel RA									
4170022		creme	4170022	stuk	13,75	904	0		Installatie- en aansluitmateriaal
4170054		wit	4170054	stuk	13,75	904	0		
inbouw dimmer 1-polig									
4170008	60-400W	creme	4170008	stuk	23,75	904	0		Draad, snoer en kabel
4170040	60-400W	wit	4170040	stuk	23,75	904	0		
standaard inbouw dimmer halogeen normaal trafo									
4170010	20-500W	creme	4170010	stuk	43,75	904	0		Schakelmateriaal
4170042	20-500W	wit	4170042	stuk	43,75	904	0		
halogeen dimmer elektronische trafo									
4172538	20-315W	creme	4172538	stuk	64,50	904	0		
4172544	20-315W	wit	4172544	stuk	64,50	904	0		
standaard inbouw schakelaar 1-polig/wissel									
4170000		creme	4170000	stuk	6,70	904	0		
4170034		wit	4170034	stuk	6,70	904	0		
standaard inbouw schakelaar serie 2x1-polig/wissel									
4170002		creme	4170002	stuk	9,60	904	0		
4170036		wit	4170036	stuk	9,60	904	0		
standaard inbouw schakelaar serie 2xwissel									
4170004		creme	4170004	stuk	14,25	904	0		
4170038		wit	4170038	stuk	14,25	904	0		
inbouw controleschakelaar wissel									
4172536		creme	4172536	stuk	17,00	904	0		
4172542		wit	4172542	stuk	17,00	904	0		
standaard inbouw trekschakelaar 1-polig/wissel									
4170006		creme	4170006	stuk	11,50	904	0		
4172834		wit	4172834	stuk	11,50	904	0		

	Art.nr	Specificaties	Kleur	Lev.nr	Ehd	Prijs	Grp	CC
	Standaard inbouw Merten M50							
Groepenkasten + toebehoren	standaard inbouw wandcontactdoos enkel							
	4170012	zonder RA	creme	4170012	stuk	3,55	904	0
	4170044	zonder RA	wit	4170044	stuk	3,55	904	0
	standaard inbouw wandcontactdoos enkel RA							
	4170014		creme	4170014	stuk	3,43	904	0
	4170046		wit	4170046	stuk	3,44	904	0
	standaard inbouw wandcontactdoos dubbel							
Installatie- en aansluitmateriaal	4170016	zonder RA	creme	4170016	stuk	5,40	904	0
	4170048	zonder RA	wit	4170048	stuk	5,50	904	0
	standaard inbouw wandcontactdoos dubbel RA							
	4170018		creme	4170018	stuk	5,80	904	0
	4170050		wit	4170050	stuk	5,90	904	0
	inzetplaat PTT							
Draad, snoer en kabel	4170024		creme	4170024	stuk	3,77	904	0
	4170056		wit	4170056	stuk	3,77	904	0
	inzetplaat coax							
	4170026		creme	4170026	stuk	3,87	904	0
	4170058		wit	4170058	stuk	3,87	904	0
	blindplaat							
	4172546		creme	4172546	stuk	3,84	904	0
	4172616		wit	4172616	stuk	3,84	905	0
	afdekraam 1-voudig							
	4170028		creme	4170028	stuk	1,83	904	0
	4170060		wit	4170060	stuk	1,84	904	0
	afdekraam 2-voudig							
	4170030		creme	4170030	stuk	2,63	904	0
	4170062		wit	4170062	stuk	2,65	904	0
								

Art.nr	Specificaties	Kleur	Lev.nr	Ehd	Prijs	Grp	CC
Standaard inbouw Merten M50							
afdekraam 3-voudig							
4170032		creme	4170032	stuk	4,11	904	0
4170064		wit	4170064	stuk	4,11	904	0
opbouwdoos 1-voudig							
4174340		creme	4174340	stuk	7,20	905	0
Merten Argus							
schemerschakelaar met schakelvertraging							
4513700	spatwaterdicht	lichtgrijs	4513700	stuk	71,50	907	0
aanwezigheidsmelder							
4513703		wit	4513703	stuk	141,00	907	0
opbouw bewegingsmelder IP44							
4513701	voor buitenhuis	wit	4513701	stuk	63,00	907	1
opbouw bewegingsmelder IP55							
4513702	voor buitenhuis	wit	4513702	stuk	64,00	907	1

Groepenkasten +
toebehorenInstallatie- en
aansluitmateriaalDraad, snoer en
kabel

Schakelmateriaal

Groepenkasten +
toebehoren

Installatie- en
aansluitmateriaal

Draad, snoer en
kabel

Schakelmateriaal





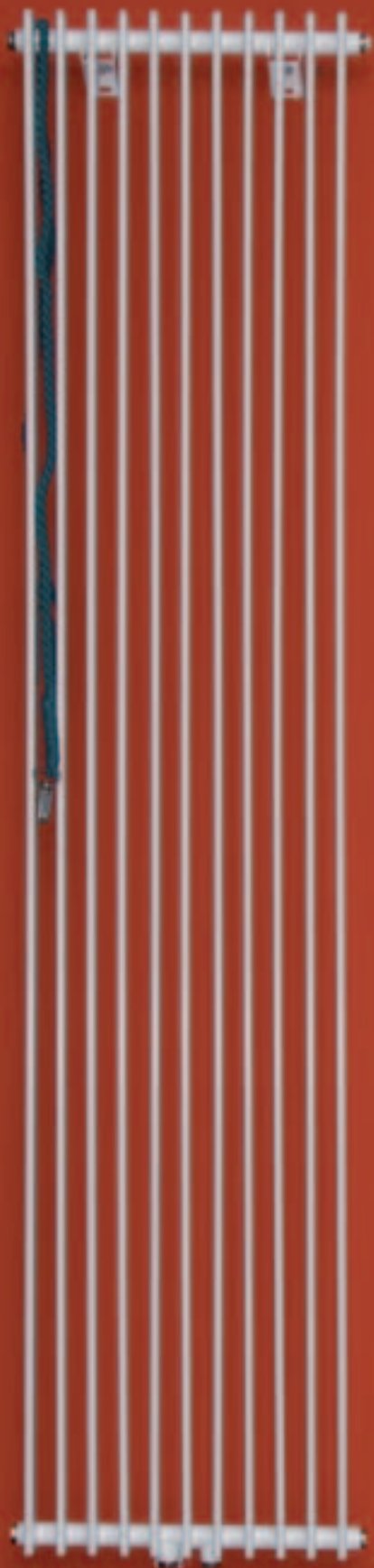

Een stijlvol interieur en behaaglijke warmte. Deze wensen worden vervuld met de Plieger designradiatoren. Een breed programma met allerlei vormen en maten kenmerkt de Plieger design radiatoren. Voor elke ruimte kan Plieger uw warmtevraag beantwoorden.

Uiterlijk en innerlijk

Een ruimte wordt gesierd door alles wat er in aanwezig is. De Plieger designradiatoren zijn naar eigen smaak uit te zoeken. Van sierlijk tot trendy en in verschillende kleuren verkrijgbaar. Warmte in koude tijden is een belangrijk onderdeel van het woongenot. Plieger voorziet hierin door een diversiteit aan warmteafgifte.

Duurzaam

Plieger designradiatoren worden vervaardigd volgens de Europese normen en voldoen aan de geldende kwaliteitseisen. Degelijke productie en hoogwaardige afwerking zorgen voor een duurzame designradiator die jarenlang woonplezier garandeert.

Un intérieur qui témoigne de goût et de chaleur agréable. C'est avec les radiateurs décoratifs de Plieger que ces désirs se réalisent. Une programme vaste avec toutes sortes de formes et de dimensions caractérise les radiateurs décoratifs de Plieger. Plieger peut répondre à votre demande de chaleur pour chaque pièce.

Aspect et contenu

Une pièce est ornée par toute ce qu'elle contient. Le choix des radiateurs décoratifs de Plieger se fait selon votre propre goût. La gamme des radiateurs est d'élégant à branché, en plusieurs couleurs. La chaleur en temps froid est une partie importante de la joie de vivre. . Plieger pourvoit dans ceci par une diversité en émission de chaleur.

Grande longévité

Les radiateurs décoratifs de Plieger sont construits suivant les normes européennes et répondent aux conditions de qualité en vigueur. Une production solide et une finition de haute qualité assurent une grande longévité des radiateurs décoratifs, garantissant ainsi des années durant la jouissance de l'habitat.

De mooiste vorm van kwaliteit

La plus jolie
forme de qualité

Quadro

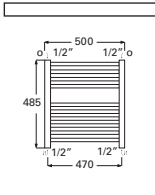
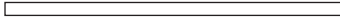

485 mm
500 mm
204 W



Art. 7250048
EAN 8711238162737

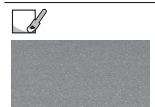

Art. 7250062
EAN 8711238162744

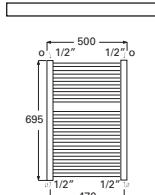

695 mm
500 mm
307 W

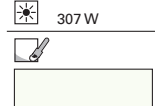

Art. 7250050
EAN 8711238071510



Art. 7250064
EAN 8711238162775

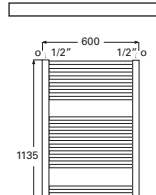

1135 mm
600 mm
627 W

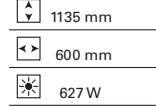

Art. 7250055
EAN 8711238071527

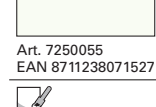

Art. 7250066
EAN 8711238162751

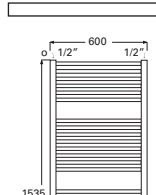

1535 mm
600 mm
886 W

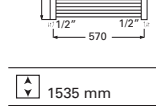

Art. 7250060
EAN 8711238071534

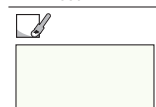

Art. 7250068
EAN 8711238162768



Palermo

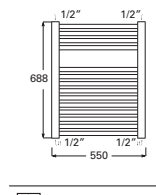
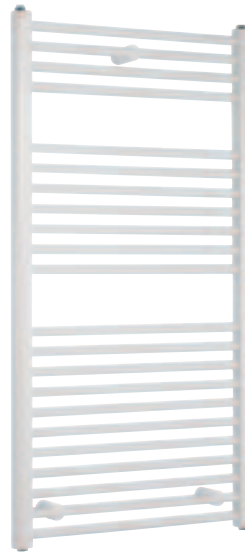

688 mm
550 mm
348 W



Art. 7252240
EAN 8711238174334

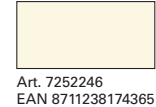

Art. 7252246
EAN 8711238174365

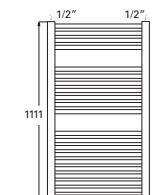
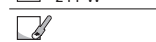

1111 mm
600 mm
605 W



Art. 7252242
EAN 8711238174341

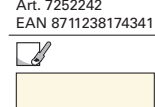

Art. 7252248
EAN 8711238174372

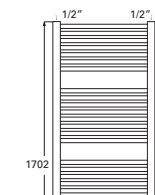
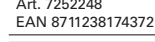

1702 mm
600 mm
921 W

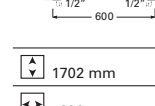

Art. 7252244
EAN 8711238174358

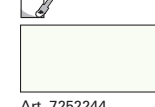

Art. 7252250
EAN 8711238174389



Onda

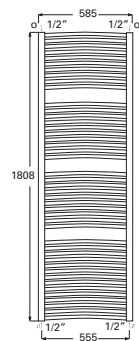
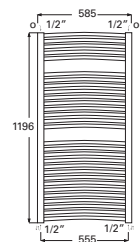
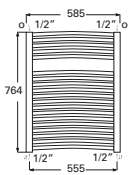
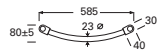
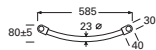
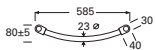

764 mm

585 mm

528 W



Art. 7251070
EAN 8711238075068



Art. 7251085
EAN 8711238081311

1195 mm

585 mm

804 W



Art. 7251075
EAN 8711238075075



Art. 7251090
EAN 8711238081328

1808 mm

585 mm

1112 W



Art. 7251080
EAN 8711238075082



Art. 7251095
EAN 8711238081335

Florian enkel

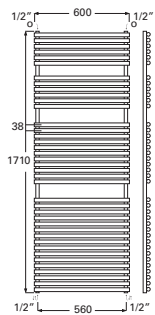
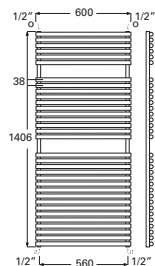
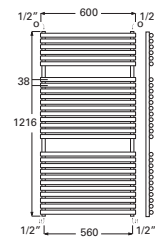
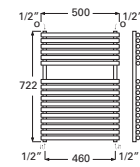
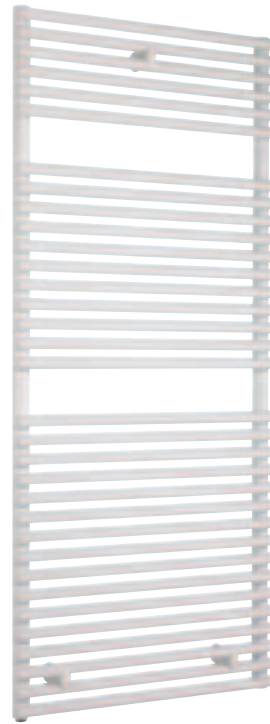

722 mm

500 mm

413 W



Art. 7251062
EAN 8711238080307



Art. 7252360
EAN 8711238194943

1216 mm

600 mm

780 W



Art. 7251064
EAN 8711238080314



Art. 7252361
EAN 8711238194950

1406 mm

600 mm

909 W



Art. 7251066
EAN 8711238080321



Art. 7252362
EAN 8711238194967

1710 mm

600 mm

1063 W



Art. 7251068
EAN 8711238080338



Art. 7252331
EAN 8711238194974

Florian dubbel

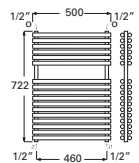

722 mm

500 mm

713 W



Art. 7251072
EAN 8711238080345

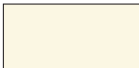

Art. 7252332
EAN 8711238194981

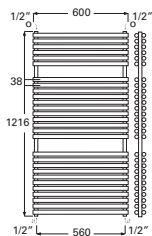

1216 mm

600 mm

1365 W



Art. 7251074
EAN 8711238080352

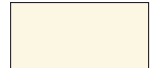

Art. 7250312
EAN 8711238117232

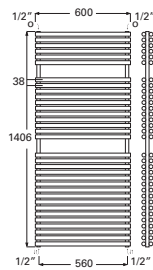

1406 mm

600 mm

1604 W



Art. 7251076
EAN 8711238080369



Art. 7250320
EAN 8711238117249

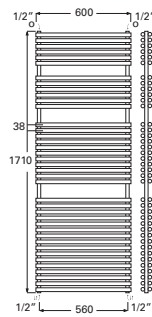

1710 mm

600 mm

1899 W



Art. 7251078
EAN 8711238080376

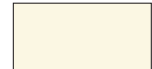

Art. 7251009
EAN 8711238120126

Vela

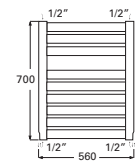

700 mm

560 mm

359 W



Art. 7252120
EAN 8711238135939



Art. 7252333
EAN 8711238194998

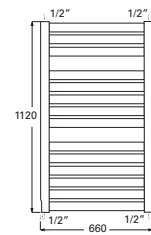

1120 mm

660 mm

635 W



Art. 7252122
EAN 8711238135946



Art. 7252334
EAN 8711238195001

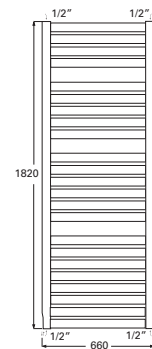

1820 mm

660 mm

1038 W



Art. 7252124
EAN 8711238135953



Art. 7252335
EAN 8711238195018

Xilo



38

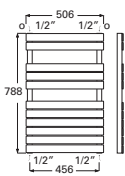

788 mm

506 mm

412 W



Art. 7251210
EAN 8711238119892



Art. 7251216
EAN 8711238135830

38

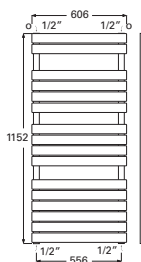

1125 mm

606 mm

658 W



Art. 7251212
EAN 8711238119908



Art. 7251218
EAN 8711238135847

38

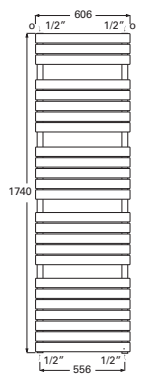

1740 mm

606 mm

986 W



Art. 7251214
EAN 8711238119915



Art. 7251220
EAN 8711238135854

Murano dubbel

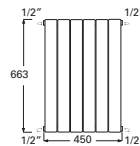

663 mm

450 mm

611 W



Art. 7251015
EAN 8711238075181



Art. 7252343
EAN 8711238195094

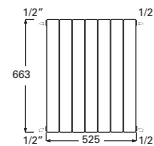

663 mm

525 mm

713 W



Art. 7251016
EAN 8711238075198



Art. 7252344
EAN 8711238195100

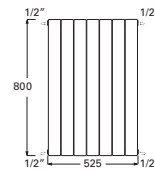

800 mm

525 mm

778 W



Art. 7251017
EAN 8711238075204



Art. 7252345
EAN 8711238195117

Venezia enkel

Venezia dubbel

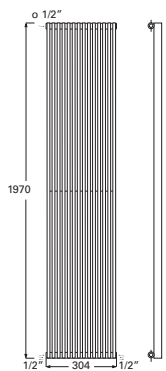
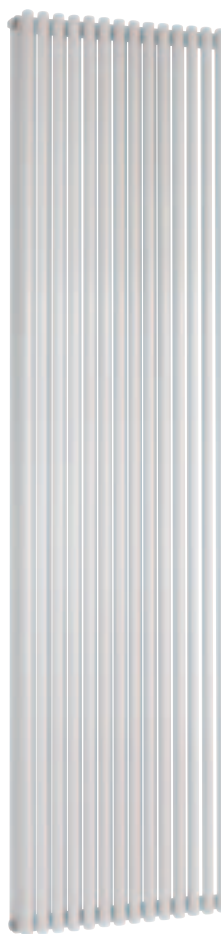
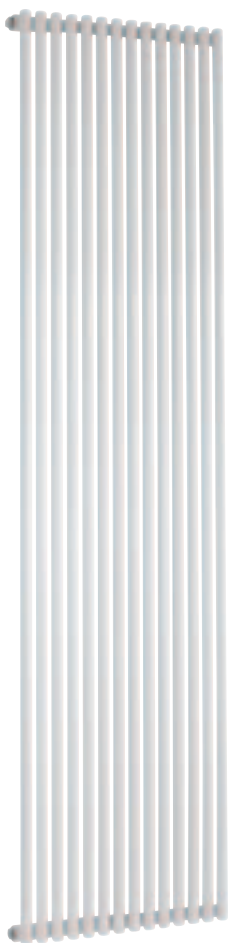

	1970 mm
	340 mm
	970 W
Art. 7252082 EAN 8711238190433	
Art. 7252338 EAN 8711238195049	

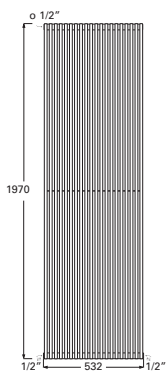

	1970 mm
	532 mm
	1417 W
Art. 7251149 EAN 8711238080390	
Art. 7251153 EAN 8711238081403	

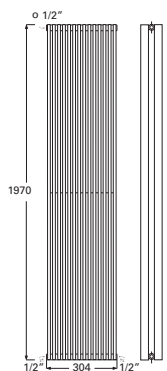

	1970 mm
	604 mm
	1168 W
Art. 7252336 EAN 8711238195025	
Art. 7252337 EAN 8711238195032	

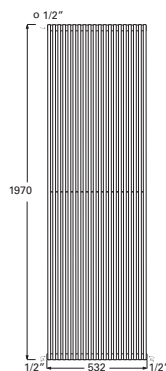

	1970 mm
	532 mm
	2148 W
Art. 7251151 EAN 8711238080406	
Art. 7251155 EAN 8711238081410	

Murano enkel

Murano dubbel

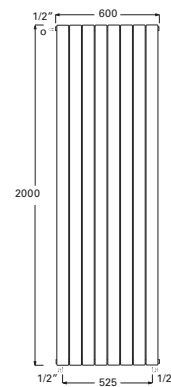
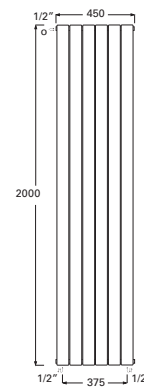
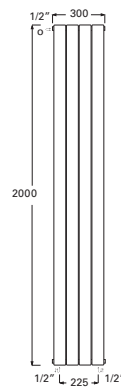
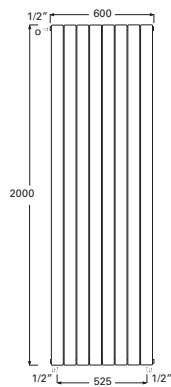
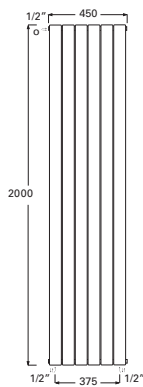
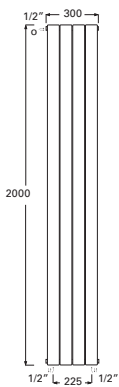

2000 mm
 300 mm
 698 W

 Art. 7251050
 EAN 8711238075099

 Art. 7252100
 EAN 8711238135861

2000 mm
 450 mm
 1046 W

 Art. 7251055
 EAN 8711238075105

 Art. 7252102
 EAN 8711238135878

2000 mm
 600 mm
 1395 W

 Art. 7251060
 EAN 8711238075112

 Art. 7252104
 EAN 8711238135892

2000 mm
 300 mm
 1080 W

 Art. 7252339
 EAN 8711238195056

 Art. 7252340
 EAN 8711238195063

2000 mm
 450 mm
 1631 W

 Art. 7251013
 EAN 8711238075167

 Art. 7252341
 EAN 8711238195070

2000 mm
 750 mm
 2718 W

 Art. 7251014
 EAN 8711238075174

 Art. 7252342
 EAN 8711238195087

Inclusief bevestigingsset, montagehandleiding, ontlufter en blindstop
 Inclus : set de fixation, instruction de montage, aérateurs et bouchon plein

Bari

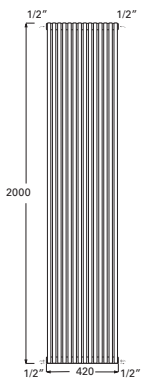
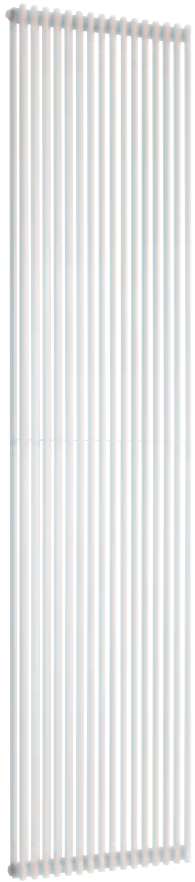

2000 mm
420 mm
1359 W

Art. 7252070
EAN 8711238119984

Art. 7252076
EAN 8711238120072

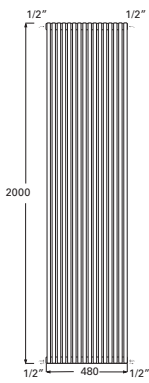

2000 mm
480 mm
1553 W

Art. 7252072
EAN 8711238119991

Art. 7252078
EAN 8711238120089

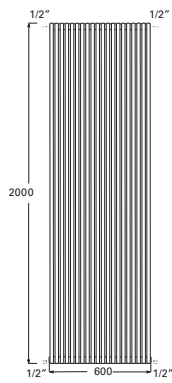

2000 mm
600 mm
1941 W

Art. 7252074
EAN 8711238120065

Art. 7252080
EAN 8711238120096

Antika

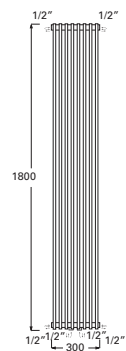

1800 mm
300 mm
875 W

Art. 7252346
EAN 8711238195124

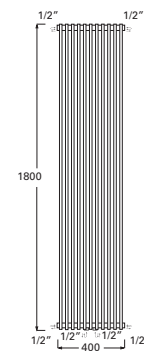

1800 mm
400 mm
1215 W

Art. 7252347
EAN 8711238195131

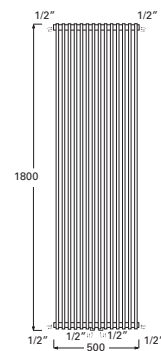

1800 mm
500 mm
1485 W

Art. 7252348
EAN 8711238195148

Napoli

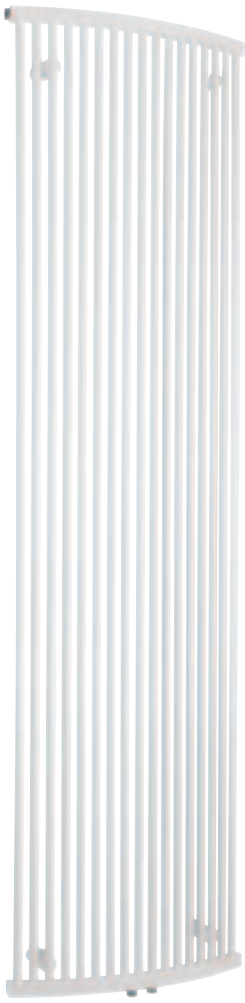

79

1/2" 1/2"

2000

1/2" 1/2" 480

2000 mm

480 mm

885 W

Art. 7252349
EAN 8711238195155

Art. 7252350
EAN 8711238195162

Art. 7252351
EAN 8711238195179

Dandolo

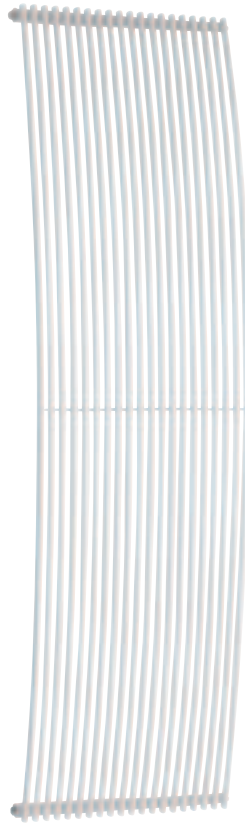

1/2" 1/2"

1998

1/2" 480 1/2"

1710 mm

480 mm

1119 W

Art. 7252352
EAN 8711238195186

Art. 7252353
EAN 8711238195193

Art. 7252354
EAN 8711238195209

Quadrata

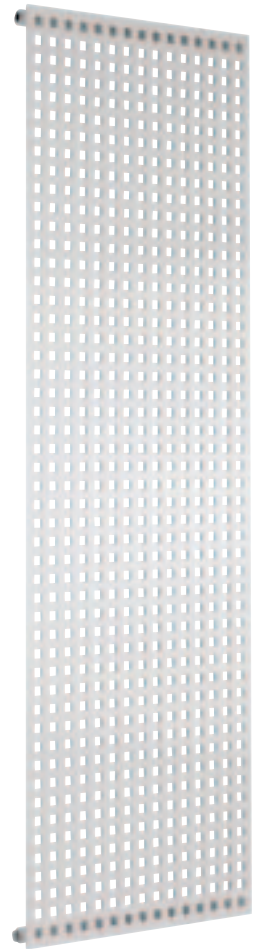

1/2" 1/2"

2000

1/2" 480 1/2"

2000 mm

606 mm

1300 W

Art. 7252355
EAN 8711238195216

Art. 7252356
EAN 8711238195223

Art. 7252357
EAN 8711238195230

Verwarmingselement

Element de chauffage électrique



 350 W
Art. 4398044
EAN 8711238122618

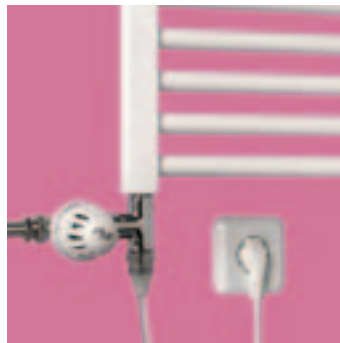

 580 W
Art. 4398046
EAN 8711238122625

 850 W
Art. 4396014
EAN 8711238080604

Verwarmingselement

U kunt door middel van het verwarmingselement een radiator warm laten worden zonder dat u uw cv-installatie in werking hoeft te stellen. Ideaal om te gebruiken in het voorjaar en najaar wanneer u in de badkamer een behaaglijke temperatuur wenst. Een elektrisch verwarmingselement is ook geschikt voor plaatsen waar u geen cv heeft. U vult de radiator dan met water (niet voor alle modellen geschikt).

Élément de chauffage

Vous pouvez, à l'aide de l'élément de chauffage, chauffer un radiateur sans faire fonctionner votre installation du chauffage central. C'est la solution idéale en printemps et en automne, lorsque vous profitez d'une température agréable et confortable dans votre salle de bain. Un élément de chauffage électrique également convient pour les pièces où vous n'avez pas de chauffage central. Vous remplissez alors le radiateur avec de l'eau (ne convient pas pour tous les radiateurs).

Stroombuis universeel

Tube circulation universelle



 726 mm

Art. 7253000
EAN 8711238150451

 1740 mm

Art. 7253010
EAN 8711238150475

 1110 mm

Art. 7253005
EAN 8711238150468

Stromingsbuis

Designradiatoren dienen bij voorkeur aan de onderzijde of diagonaal aangesloten te worden (aanvoer aan bovenzijde, afvoer aan onderzijde). Indien alleen aansluiting aan de bovenzijde mogelijk is, dient men gebruik te maken van een stromingsbuis. Deze buis wordt in de aanvoerszijde van de radiator gemonteerd en zorgt ervoor dat de gehele radiator warm wordt. Wanneer de buis ingekort moet worden, zorg er dan voor dat de buis 5 cm korter wordt dan de onderzijde van de radiator, dit voorkomt stromingsgeluiden van het water. Als er geen verticale doorgaande buis in de radiator aanwezig is, kan er geen stromingsbuis worden gemonteerd.

Tube circulation universelle

Des radiateurs de conception sont de préférence reliés diagonales (approvisionnement au dessus, évacuation au fond). Si le raccordement est seulement possible au dessus il est conseillé d'utiliser une pipe d'écoulement. Cette pipe d'écoulement est assemblée au côté de l'offre du radiateur et s'assure que le radiateur entier devient chaud. Quand le tube doit être raccourci, prenez soin que le tube deviendra 5 centimètres plus court que la base du radiateur. Ceci empêche des bruits d'écoulement de l'eau. S'il n'y a aucune tube verticale d'écoulement actuel présent dans le radiateur, il ne sera pas possible de fixer une pipe d'écroulement. le présent de radiateur, il n'est pas possible d'utiliser une pipe d'écoulement.

Handdoekhaak 2 stuks

Crochet 2 pièces

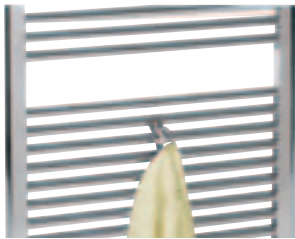

Art. 4357056
EAN 8028706021299



Art. 4357066
EAN 8028706021268



Art. 4357070
EAN 8028706047107



Art. 4357068
EAN 8028706047022



Art. 4357058
EAN 8711238121666



Art. 4357060
EAN 8711238121673

Handdoekstang

Port-serviettes

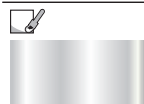

Art. 4357050
EAN 8028706044441



Art. 4357052
EAN 8028706044458

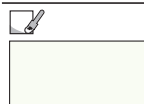
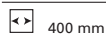
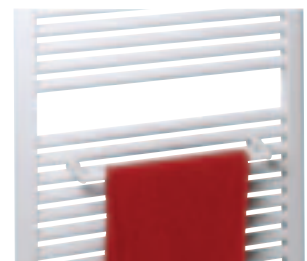

Art. 4357062
EAN 8028706044410

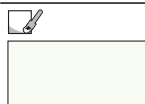
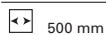

Art. 4357064
EAN 8028706044427

Algemene tips

Conseils générales

Ventileren:

Zorg ervoor dat uw badkamer goed geventileerd wordt. Hierdoor voorkomt u dat de lak van uw designradiator op lange termijn aangetast wordt door vocht.

Handdoek:

Zorg ervoor dat u de radiator niet gebruikt voor het drogen van uw handdoeken. De radiatoren zijn daar niet voor geschikt. De lak kan hierdoor beschadigen.

Aansluitpunten :

De aansluitpunten van de radiator kunnen roesten door de volgende oorzaken :

- Te weinig teflontape op het draad;
- Te strak aangedraaid.

We raden u aan hiermee rekening te houden, zodat de aansluitpunten niet roesten.

Pour aérer:

Prenez soin que votre salle de bains est bien aérée. La bonne ventilation empêchera de votre radiateur de conception pourra être endommager par l'humidité au long terme.

Serviette:

Faites attention que vous n'utilisez pas votre radiateur pour sécher vos serviettes. Les radiateurs ne sont pas appropriés à ce genre d'utilisation. Le vernis peut être endommager à cause de cette raison

Points de raccordement:

Les points de raccordement du radiateur peuvent se rouiller dans les cas suivants :

- trop peu de bande de teflon sur le fil
- trop étroitement serré

nous vous conseillons de prendre note de ceci afin d'éviter la rouille sur les points de raccordement.



De keuze voor de juiste radiator

Bij aanschaf van een designradiator dient u rekening te houden met de ruimte die u wilt verwarmen. Hierbij speelt de gewenste temperatuur in het te verwarmen vertrek een belangrijke rol.

De aanbevolen rekenformule voor de gewenste warmteafgifte van een radiator is: $(l \times b \times h) \times \text{Watt per m}^3$

Ruimte :	°C:	W/m ³ :
Toilet/hal	18	70
Slaapkamer	18	70
Keuken	20	77
Woonkamer	22	85
Badkamer	24	93

Rekenvoorbeeld :

Voor een badkamer van 2 meter lang, 2,5 meter breed en 3 meter hoog is het benodigde vermogen $2 \times 2,5 \times 3 = 15\text{m}^3 \times 93 \text{ Watt per m}^3 = 1395 \text{ Watt}$. In deze badkamer is voor een temperatuur van 24°C dus minimaal een radiator nodig met een capaciteit van 1395 Watt.

Plaatsing designradiator:

Montage van de radiator op de koudste plek in de kamer is aan te raden. Tussen de wand en radiator dient u een minimale ruimte te houden van 5 cm. In grote ruimten is het aan te bevelen meerdere kleinere radiatoren te plaatsen in plaats van één grote.

Tips

- Monteer een thermostatische radiatorkraan nooit met de knop naar boven.
- Wilt u een temperatuur die 2°C hoger is, dan moet u de capaciteit met 10% verhogen.
- Heeft u muurisolatie en / of dubbelglas, dan kan de benodigde capaciteit in het betreffende vertrek met 10% worden verlaagd.
- Indien u in een vrijstaand huis of hoekhuis woont, verhoog dan de benodigde capaciteit met 10%.

Choisir le radiateur droit

Avant l'achat d'un radiateur de conception il est conseillé de tenir compte de la salle que vous voulez chauffer. La température désirée dans la salle joue un rôle important.

La formule recommandée pour calculer le dégagement désiré de la chaleur du radiateur est : $(l \times b \times h) \times \text{Watt par m}^3$

Pièce :	°C:	W/m ³ :
Toilette/Hall	18	70
Chambre à coucher	18	70
Cuisine	20	77
Living	22	85
Salle de bain	24	93

Exemple de calcul :

Pour une salle de bains de 2 mètres long, 2.5 mètres de large et 3 mètres de haut, le dégagement calculé est : $2 \times 2.5 \times 3 = 15\text{m}^3 \times 93 \text{ watts par m}^3 = 1395 \text{ watts}$. Pour atteindre le 24°C dans cette salle de bains un radiateur avec un dégagement de la chaleur au moins de 1395 watts est nécessaire.

Support du radiateur de conception :

Il est conseillé de monter le radiateur sur la place la plus froide de la pièce. Gardez une espace minimum de 5 centimètres entre le mur et le radiateur.. Dans les grandes pièces, il est conseillé de placer plusieurs petits radiateurs au lieu d'un grand radiateur.

Conseilles :

- Ne montez jamais un robinet thermostatique de radiateur avec le bourgeon au dessus.
- Si vous voulez une température de 2°C plus chaud, il faut élever la capacité avec 10%.
- Si vous avez l'isolation des murs et/ou vitrages isolées, on peut réduire la capacité nécessaire avec 10% dans la pièce concernant.
- Si vous viviez dans une maison distante ou une maison en angle, il faut élever la capacité nécessaire avec 10%.

Vela





Plieger B.V.

Zaltbommel (NL)
www.plieger.nl
post@plieger.nl

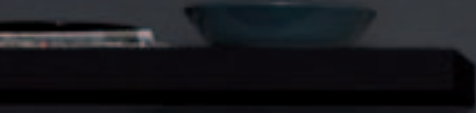

Plieger B.V. Zaltbommel NL 492.9898 3.1 10.2006

Maten en modellen onder voorbehoud
Details de mesure et modèle sous réserve



3 134375 002677

A			
Aansluitmateriaal	925	Accessoires Plieger keukenboilers	124
Aansluitstoppen	879	Accessoires Purmo vloerverwarming	475
Aardingsmateriaal	923	Accessoires RA afsluiters	495
ABB Haf	908	Accessoires Rakon	470
ABB Haf aardlekschakelaars	908	Accessoires Remeha Avanta	78
ABB Haf fornuisautomaten	909	Accessoires Remeha Quinta HR	80
ABB Haf groepenkasten	908	Accessoires Reznor ondersteuningsventilatoren	738
ABB Haf installatie automaten en schakelaars	909	Accessoires Reznor V3 centrifugaal	737
ABB Haf toebehoren	909	Accessoires Reznor V3 horizontaal	733
Accessoires / losse componenten StarMaster HR	106	Accessoires Reznor V3 verticaal	735
Accessoires Acova	395	Accessoires Rhoss	780
Accessoires ACV boilers	108	Accessoires Rolux	618
Accessoires Airdale Answer	756	Accessoires Sentry	130
Accessoires AIREDALE ANSWER	839	Accessoires Stelrad	370
Accessoires AO Smith BFC	114	Accessoires Thermomax	107
Accessoires AO Smith BFM	113	Accessoires thermostaatkoppen	506
Accessoires AWB ThermoMaster 3 HR en 2 HR Comfort Plus	39	Accessoires thermostatische afsluiters	492, 504, 510-511
Accessoires AWB ThermoMaster VR	40	Accessoires Tour & Andersson	524
Accessoires Benraad	44	Accessoires UTC	835
Accessoires Biddle CA	768	Accessoires Vaillant HR	89
Accessoires Biddle CC	760	Accessoires Vaillant Thermocompact VR	90
Accessoires Biddle CITY	766	Accessoires Veba	390
Accessoires Biddle NOZ	758	Accessoires ventilatie- en beluchtingsdakdoorvoeren	618
Accessoires Blauwe lijn drukverschilmeters	880	Accessoires Viessmann Vitodens	95
Accessoires Bosch HRS/HRC	46	Accessoires voetventielen	506
Accessoires Bosch HRS/HRC Top	47	Accessoires voor flenzen	265
Accessoires Bosch VRC	48	Accessoires voor inregelafsluiters	522
Accessoires brandslanghaspels	902	Accessoires voor onderblokken	494
Accessoires Comfortline Classic	771	Accessoires voor regelaars en afsluiters	543
Accessoires Daalderop	117	Accessoires voor verdelers	261
Accessoires Danfoss	501	Accessoires voor woonhuisventilatie en WTW	717
Accessoires Danfoss combinatieafsluiters	499	Accessoires warmtepompboilers	99
Accessoires DiaNorm en DUO Finesse	308	Accessoires Waterkotte All in One	100
Accessoires doorvoeren	599	Accessoires Waterkotte DS 2023	101
Accessoires Dura	329	Accessoires Wilo pompen	562
Accessoires Dura ledenradiatoren	437	Accessoires Wolf KG/PL	747
Accessoires en binnenwerken handbediende afsluiters	490	Accessoires Wolf LH	751
Accessoires en onderdelen	867	Accessoires Wolf LHD	747
Accessoires en onderdelen AO Smith	116	Accessoires Wolf TLH	755
Accessoires FREND	830	Accessoires Wolf TLHD	746
Accessoires Frico AD	776	Accessoires WS J	744
Accessoires Fujitsu ABY	794	Accessoires YARDY	833
Accessoires Fujitsu AOY	807, 810	Acova Cala	392
Accessoires Fujitsu AOY-J	813	Acova Calanca	392
Accessoires Fujitsu AOY-S	819	Acova Clarian	394
Accessoires Fujitsu ARY	802	ACOVA designradiatoren	392
Accessoires Fujitsu ASY	789	Acova Fassane	394
Accessoires Fujitsu AUY	798	Acova Fassane Quattro	395
Accessoires Fujitsu AWY	791	Acova Madras	393
Accessoires Grundfos UPE serie 2000 (Magna)	554	Acova Neptune	393
Accessoires handbediende afsluiters	510-511, 513	Acova Regate	393
Accessoires IDROWALL	830	ACV boilers en toebehoren	108
Accessoires Intergas H 22 VR	60	ACV Indirect gestookte boilers	108
Accessoires Intergas Kombi Kompakt HR	58	Adapters	869
Accessoires Inventum Elektroboilers	122	Afbramers	878
Accessoires Inventum indirect gestookte boilers	119	Afdichtingsmiddelen	891
Accessoires Inventum keukenboilers	122	Afsluiters	490
Accessoires Jaga	403	Afsnijtangen en messen	872
Accessoires Jaga convectoren	448	Aftekenapparaat	869
Accessoires Kampmann dakventilatoren	724	Afvoerputten onderuitlaat met emmer	651
Accessoires Kampmann serie 1	778	Afvoerputten onderuitlaat zonder emmer	652
Accessoires Kampmann serie Venkon	779	Afvoerputten voor balkons en terrassen	653
Accessoires Kampmann TIP 5000	761	Afvoerputten voor vinyl	653
Accessoires Kampmann Ultra	763	Afvoerputten zij- en onderuitlaat zonder emmer	651
Accessoires Katherm GK	473	Afvoerputten zijuitlaat met emmer	651
Accessoires Katherm HK	471	Afvoerputten zijuitlaat zonder emmer	652
Accessoires Katherm QK	470	Afvoersystemen, non ferro en dakbedekking	588
Accessoires Kickspace	742	Afzuigventilatoren	721
Accessoires KSB pompen	559	Airconditioning	782
Accessoires NedAir dakventilatoren	727	Airdale Cassetteluchtverwarmer Answer	756
Accessoires Nefit EcomLine Classic HR	67	AIREDALE cassette ventilator convectoren serie ANSWER	837
Accessoires Nefit SmartLine HR	66	AIREDALE indirect gestookte luchtverwarmers	756
Accessoires Nefit TopLine HR	70	AIREDALE ventilator convectoren	837
Accessoires NMC buisisolatie	177	Airfit riolering	635
Accessoires onderblokken	508	Airfit riolerings verloopstuk	635
Accessoires Oventrop driewegkranen	521	Ajax accessoires brandslanghaspels en kasten	900
Accessoires Oventrop onderblokken	520	Ajax blusdekens	901
Accessoires Oventrop strangregelafsluiters	521	Ajax brandslanghaspels en kasten	900
Accessoires Oventrop thermostaatkoppen	518	AJAX Haspels en blussers	900
Accessoires Oventrop thermostatische afsluiters	516	Ajax poeder-, schuim, en koolzuurblussers	901
Accessoires Oventrop voetventielen	518	AKWA CV Waterbehandeling	896
Accessoires Pahflex	616	AKWA Filtersystemen	142
		Aluminium en gegalvaniseerde plakplaten	602

Aluminium rookgasafvoerbeugels	684	Bifix 1301 geluiddempende pijpbeugels	682
Aluminium roosters	653	Bismat 2000 geluiddempende pijpbeugels	681
Aluminium tape	895	Bismat 5000 geluiddempende pijpbeugels	681
ANBO kneffittingen	202	BISON 2-componentenlijmen	888
ANBO verdelers	261	BISON Contactlijmen	887
AO Smith ADM/ADMR industrie gasboilers	112	BISON Montagekitten	887
AO Smith BFM gesloten industrie gasboilers	113	BISON Seconde-lijmen	888
AO SMITH boilers en voorraadvaten	109	BISON Vullers	892
AO Smith BT/BTT middelgrote industrie gasboilers	111	Bitumen	671
AO Smith Cyclone BFC gesloten HR industrie gasboilers	114	Bitutect zelfklevend afdichtingsband	671
AO Smith EES en DRE elektrische boilers	115	BK ophangstroppen voor stalen buis	678
AO Smith EQ gasgestookte huishoudboilers	109	BKI geluiddempende ophangstroppen voor stalen buis	678
AO Smith IT indirect gestookte boilers	115	BKK ophangstroppen voor koperen buis	679
AO Smith NGT gesloten spaargasboilers	110	BKP ophangstroppen voor kunststof buis	679
AO Smith PGCS Neptune spaargasboilers	110	BKS ophangstroppen voor Sprinkler systemen	679
Aquaberg putten	649	Bladzink	661
Aquaberg putten m. onderaansluiting	650	Blauwe lijn digitale thermometer en opnemer	880
Aquaberg putten m. zijaansluiting	649	Blauwe lijn elektronische drukverschillometers	880
Aquaberg vloerputten	649	BM enkelwandig PP afvoermateriaal	593
Aquaheat accessoires	137	BM muurbeugels voor dunwandige cv-buis	676
Aquaheat indirect gestookte boilers	134	BM muurbeugels voor gas- en stoombuis	676
AQUAHEAT indirect gestookte boilers, voorraadvaten en oplaadboilers	134	BM-air kunststof luchttoevoersysteem	601
Aquaheat oplaadboilers	136	BMA geluiddempende muurbeugels voor stalen en koperen buis	677
Aquaheat voorraadboilers	135	BMD / BMU / BMV montagestrippen	689
AT-systeem RVS dubbelwandig, geïsoleerd	606	BMK muurbeugels voor koperen buis	676
Atag Accessoires Blauwe Engel HR en Enigma	30	Bochten electrabuis	914
Atag E-serie HR met warmwater	30	Boilers en geisers	108
Atag E-serie HR zonder warmwater	29	BOK / BO verbindingsbeugels	690
Atag Hydraulisch cascadesysteem	31	BONFIX messing kneffittingen	189
ATAG ketels	29	BONFIX vernikkelde kneffittingen	192
Atag Q-serie HR met warmwater	29	Boren	848
Atag Q-serie HR zonder warmwater	29	Bosch accessoires	51
Atag Regeling cascadesysteem	31	Bosch CV-boilers	50
Atag Voorraadboilers	30	Bosch Geiseraccessoires	141
Attema XL	906	BOSCH geisers	141
Attema XL Groepenkasten	906	Bosch HRC met warmwater	46
Attema XL hoofd- en aardlekschakelaars	906	Bosch HRC Top met warmwater	47
Attema XL installatie automaten	907	Bosch HRS Top zonder warmwater	47
Attema XL toebehoren	907	Bosch HRS zonder warmwater	46
AWB	715	BOSCH ketels	46
AWB ketels	34	Bosch Keuken- en badgeisers	141
AWB Starmaster HR	106	Bosch Staande ketels	49
AWB Thermo-haard	96	Bosch Turbo Tower	50
AWB ThermoBasic VR	41	Bosch Voorraadsystemen	48
AWB ThermoBoilers	41	Bosch VRC met warmwater	48
AWB ThermoElegance HR met warmwater	36	Bouten en moeren	699
AWB ThermoMaster 3 HR met warmwater	36	Bouwartikelen	594
AWB ThermoMaster 3 HR zonder warmwater	34	Bovendakse verlengpijpen	600
AWB ThermoMaster HR G met warmwater	36	BPE gaskogelkranen	284
AWB ThermoMaster VR met warmwater	40	BPE Kogelstopkranen	271
AWB ThermoMaster VR zonder warmwater	40	Brandblusmateriaal	900
AWB ThermoSystem HR	39	Brandslanghaspels	902
AWB warmteterugwinunit Airmaster HR	715	BRINK	713
AWB zonnecollectoren/-boilers	106	Brink warmteterugwinunit Renovent	713
B		BSA universele montagebeugels	677
B-beugels voor HWA en riolering	684	Bucom dakdoorvoerset met ventilatie aansluiting	599
BALLOFIX afsluiters	275	Buigtangen	849, 868
Ballofix gaskogelkranen	284	Buigveren	875
BALLOFIX voetventielen en afsluiters	523	Buigveren en -tangen	872
Bankschroeven	861	Buis	623, 631
BANNINGER kunststofclips	685	Buisisolatie	175
Beitels	857	Buissnijders	875
Beluchterkranen	273	Buizen voor gas, water en cv	160
Beluchtingsdakdoorvoeren	618	Burfix dakdoorvoersets voor gesloten toestellen	597
Benraad HR met warmwater	44	Burfix horizontale doorvoersets voor gesloten toestellen	596
BENRAAD ketels	44	BURGERHOUT / MUELINK & GROL afvoermateriaal	588
Betherma Metro Complete convectorputten	438	BURGERHOUT aluminium kiezelsbakken	667
BETHERMA vloerconvectoren	438	Busproducten dakbedekking	671
Beugels	686	C	
Beugels voor pijp, kanaal, dakgoot	676	C-50 kogelkranen	531
Bevestiging	676, 689	C-balkklemmen	696
Bevestiging electrabuis	914	Carrosserieringen	699
Bevestigingsmateriaal	699	Centraaldozen	920
Bevestigingsmateriaal voor riolering en HWA	686	Centrale verwarming	29
Biddle Comfortluchtgordijn CA	766	Cenvax Cascade- en boilerregelingen	538
Biddle Comfortluchtgordijn CITY	764	Cenvax Combicontrol regelaars	539
BIDDLE indirect gestookte luchtverwarmers	758	Cenvax Modems en accessoires Combicontrol	540
BIDDLE luchtgordijnen	764	Cenvax Opnemers Combicontrol	539
Biddle luchtverwarmer NOZ	758	CENVAX regelingen	538
Biddle luchtverwarmers CC	759	Cenvax VAG weersafhankelijke regelingen	538
Bifix 300/415 pijpbeugels	682	Chemische verbruiksartikelen	883
		CLIMAFLEX buisisolatie	175

CLIMAFLEX XT buisisolatie met plakstrip	177	Draad, snoer en kabel	930
Coax	935	Draadbusjes zeskant	696
COMAP appendages	490	Draadeinden	696, 699
COMAP Buis	174	Draadeindverbinders	697
Comap Handbediende radiatorafsluiters	490	Draadflenzen PN 10/16	265
Comap Onderblokken voor één- en tweepijpsystemen	493	Draadnippels met zeskantborst	696
COMAP Radiatorkoppelingen	529	Draadsnijsets en -machines	849
Comap Thermostaatkoppen	492	Draadsoldeer	886
Comap Thermostatische radiatorafsluiters	491	Dru Accessoires Art	97
Comap Voetventielen	493	Dru Art	97
Comfort aansluitingen	285	DRU gevelkachels	97
Concentrische lasverloopstukken	264	Drukfittingen	254
Concentrische onderdakse verlengpijpen en bochten	599	Dubbelwandig aluminium/egalvaniseerd afvoermateriaal	594
Condenswaterpompen	564	DUCO	576
Condenswaterpompen en hulpstukken	822	Duco boiler toebehoren	145
Contra-stekkers	912, 926	Dunwandig aluminium afvoermateriaal	588
Convectorkranen	285	Dunwandig gelast aluminium afvoermateriaal	591
COSMOCONNECT gereedschap	878	Dunwandige cv-buis	161
COSMOCONNECT meerlagen buis	173	DUO Finesse	306
COSMOCONNECT persfittingen	236	Duplo bevestigingsplaten met variabele hartafstand	692
Cubo buis	160	Duplo bevestigingsplaten met vaste hartafstand	692
CV ketels	29	Duplo cv-beugels	687
CV Waterbehandeling	896	Duplo stalen cv-beugels	683
D		DURA consoles	703
Daalderop Close In/E keukenboilers	117	Dura Kompakt	317
Daalderop Close Up/E keukenboilers	117	DURA ledenradiatoren	437
Daalderop Combicompakt	54	Dura montageSETS	332
Daalderop Combifort HR met warmwater	54	DURA paneelradiatoren	311
Daalderop Duo tweespan boiler	117	Dura Retrotherm	437
DAALDEROP elektrische boilers	117	Dura Standaard	311
DAALDEROP ketels	54	Dura Universeel Kompakt	322
Daalderop Mono nachtstroom boilers	117	Dura Universeel Kompakt Vlak	327
Daalderop Mono plus verhoogd vermogen boilers	117	Dura Verti accessoires	332
Daalderop Mono-3 krachtstroom boiler	117	Dura Verti Super 6 Design	332
DAB circulatiepompen	552	Dura Verti Super 6 Kompakt	330
Dakafvoeren in lood	672	E	
Dakbedekking	669	ECV compensatoren	267
Dakdoorvoeren voor koelleidingen	821	Electra Onverpakt	906
Dakgootbeugels	668	Electra Verpakt	944
Dakplaat-ophangelementen	696	Electrabuis	914
Dampremmende onderlaag	671	Eraflex ophangband en accessoires	698
DANFOSS appendages	495	EURO INDEX meetapparatuur	879
Danfoss Combinatieafsluiters AB-QM	499	Eurolyzer rendements- en rookgasmeter	879
Danfoss Draadloze klokthermostaten	532	Expansieschuifstukken	697
Danfoss Kamerthermostaten	532	Expansievatbeugels	575
Danfoss Klokthermostaten	532	Expansievaten, overstortventielen en meters	565
DANFOSS magneetkleppen	549	Expansievatkoppelingen	575
DANFOSS MTCV circulatieventielen	145	F	
Danfoss RA Onderbloksystemen	497	Filters	289
Danfoss RA-2000 thermostaatkoppen	496	Fitterskit (GRIFFON, SILPAT)	892
Danfoss RA-5000 thermostaatkoppen	497	Fittingen	179
Danfoss RA-inserts	496	Flamco Aansluitgroepen	574
Danfoss Radiator klokthermostaat RA-plus	497	Flamco Airfix drinkwatervaten	565
Danfoss RAVV regelelementen	501	FLAMCO appendages	573
Danfoss Regelaafsluiters voor lucht en water	500	FLAMCO beugels en ophangstroppen	676
DANFOSS thermostaten	532	FLAMCO bevestigingsmateriaal	689
Danfoss Vast ingestelde afsluiters	495	Flamco boiler toebehoren	147
Danfoss VHS-F design onderbloksystemen	498	FLAMCO expansievaten	565
Danfoss VHX-D design onderbloksystemen	498	Flamco FLAMCOVENT luchtafscheiders	581
Danfoss VHX-M design onderbloksystemen	498	Flamco FLEXAIR luchtafscheiders	581
Danfoss Voetventielen	498	Flamco Flexcon	565
Danfoss Voorinstelbare afsluiters	495	Flamco FLEXVENT vlotterontluchters	581
Danfoss X-tra Collection	497	FLAMCO luchtafscheiders	581
Demrad Kompakt radiatoren	292	Flamco Manometers en mano-thermometers	574
Denso band	894	Flamco Montagebeugels	573
Designradiator Accessoires	415	Flamco Overstortventielen	573
Designradiatoren en ledenradiatoren	392	FLAMCO RC radiatorconsoles	706
Dianorm montageSETS	309, 702	Flamco T-plus fittingen	253
DIANORM paneelradiatoren	298	Flamco Trechters	573
DIANORM Select	298	FLAMCO VAN BAAL J-beugels	707
DIANORM Ventiel	302	Flamco Vulgroepen	574
DIJKA vloer- en stalputten	654	Flamco Waterslagdempers	573
Dikwandig aluminium afvoermateriaal	591	Flenzen en accessoires	265
DIN ledenradiatoren	438	Flex-buis	170
Directdoorvoeren	629	Flexibele aluminium buis	604
Diverse gaskranen	284	FLOCO expansievaten	566
Diverse gereedschappen	868, 877	Flowtemp waterhoeveelheidsmeter	879
Diversen	893	Freessets	864
Diversen kneffittingen	206	Frico Comfortluchtgordijn AD	776
Diversen regeling	550	FRICO luchtgordijnen	776
Diversen vloerverwarmingsbuis en toebehoren	486	Fujitsu ABY, inverter excl. winterregeling	794
Doorvoerbochten	648		

Fujitsu ABY, koelen incl. winterregeling	792	Grundfos KP afvalwaterpompen	557
Fujitsu ABY, warmtepomp incl. winterregeling	793	GRUNDFOS pompen	553
Fujitsu AOY binnenunits	809	Grundfos TP, LP en LM inline pompen	556
Fujitsu AOY binnenunits, inverter	806	Grundfos UP(A,S) tapwaterpompen - 1 x 230 V	556
Fujitsu AOY condensingunits	809	Grundfos UPE serie 2000 (Magna) - 1 x 230 V	554
Fujitsu AOY-J binnenunits	811	Grundfos UPE serie 2000 (Magna) - 3 x 400 V	554
Fujitsu AOY-J condensingunits	811	Grundfos UPS enkelpompen serie 200 - 1 x 230 V	554
Fujitsu AOY-S binnenunits	816	Grundfos UPS enkelpompen serie 200 - 3 x 400 V	555
Fujitsu AOY-S condensingunits	816	Grundfos UPS serie 100 - 1 x 230 V	553
Fujitsu AOY, Free Multi inverter excl. winterregeling	806	Grundfos UPS serie 100 - 3 x 400 V	553
Fujitsu AOY, koelen incl. winterregeling	803	Grundfos UPSD dubbelpompen serie 200 - 1 x 230 V	555
Fujitsu AOY, warmtepomp incl. winterregeling	804	Grundfos UPSD dubbelpompen serie 200 - 3 x 400 V	555
Fujitsu ARY, inverter excl. winterregeling	801	GWK gaswandketelconsole en accessoires	697
Fujitsu ARY, koelen incl. winterregeling	799		
Fujitsu ARY, warmtepomp incl. winterregeling	800	H	
Fujitsu ASY, inverter exclusief winterregeling	788-789	Hamers	857
Fujitsu ASY, koelen inclusief winterregeling	786	Handgereedschap	852
Fujitsu ASY, warmtepomp inclusief winterregeling	787	Handindraaier	697
Fujitsu AUJ, inverter excl. winterregeling	797	Handontluchters, aftappers en blindstoppen	582
Fujitsu AUJ, koelen incl. winterregeling	795	Haspelkasten	902
Fujitsu AUJ, warmtepomp incl. winterregeling	796	HB hamerkopbouten	691
Fujitsu AWY, inverter exclusief winterregeling	791	Heimeier Accessoires handbediende afsluiters	503
Fujitsu AWY, koelen inclusief winterregeling	790	HEIMEIER appendages	503
Fujitsu AWY, warmtepomp inclusief winterregeling	790	Heimeier B thermostaatkoppen	506
FUJITSU Big multisplitsysteem	809	Heimeier Drieweg verdeelafsluiters en koppelingen	508
Fujitsu koelen	783	Heimeier Duolux onderblokken	506
FUJITSU multisplitmodellen	803	Heimeier DX thermostaatkoppen	505
FUJITSU raamairconditioners	783	Heimeier EZ onderblokken	507
FUJITSU splitsysteem cassettemodellen	795	Heimeier F thermostaatkoppen	506
FUJITSU splitsysteem satellietmodellen	799	Heimeier GLOBO-H kogelkranen	509
FUJITSU splitsysteem vloer- en plafondmodellen	792	Heimeier Hydrolux bypassventiel	509
FUJITSU splitsysteem wandmodellen	786, 790	Heimeier K thermostaatkoppen	505
FUJITSU VRF J-serie multisplit	811	Heimeier K thermostaatkoppen met afstandsvoeler	505
FUJITSU VRF S-serie multisplit	816	Heimeier Kamervermostaten	533
Fujitsu Warmtepomp	783	Heimeier Mikrotherm handbediende radiatorafsluiters	503
		Heimeier Multibox ruimteregelingen	508
G		Heimeier Multilux onderblokken	507
G - systeem, aluminium/gegelvaniseerd dubbelwandig	611	Heimeier Regulux voetventielen	506
Gegalvaniseerde hulpstukken en accessoires	664	Heimeier Regutec voetventielen	506
Gasblokken en toebehoren	545	Heimeier RTL retourwaterbegrenzers	508
Gaskranen en toebehoren	282	Heimeier Servomotoren	533
Gaskranen, gas- en watermeters	282	Heimeier Standaard thermostatische radiatorafsluiters	503
Gasmeters	286	Heimeier Thermische aandrijvingen	533
Gaspijpadels	688	HEIMEIER thermostaten en aandrijvingen	533
Gasproefstoppen	860	Heimeier Thermostatische radiatorafsluiters met lage weerstand	504
Gasreduceerventielen en gasgebrekkleppen	288	Heimeier Trafo's	533
Gasslangen	285	Heimeier V-exakt thermostatische radiatorafsluiters	504
Gastec tape	894	Heimeier VD thermostaatkoppen	505
Geïsoleerde koelleidingsets	821	Heimeier Vekolux onderblokken	507
Gegalvaniseerd afvoermateriaal	593	Heimeier Vekotec onderblokken	507
Gegalvaniseerde dakgoten	664	Heimeier Wisselonderblokken	507
Gegalvaniseerde goot	664	Heimeier WK thermostaatkoppen	505
Gegalvaniseerde pijpnippels	262	HERZ appendages	510
Gelaste en naadloze vlampijp	164	HERZ Handbediende radiatorafsluiters	510
Gelu Comfortline Classic luchtgordijn	769	HERZ Thermostaatkoppen	510
Gelu Designluchtgordijn L	772	HERZ Thermostatische radiatorafsluiters	510
GELU luchtgordijnen	769	HO houtdraadpennen	691
Gereedschap	848	HONEYWELL	544
Gereedschappen	921	HONEYWELL appendages	511
Gereedschappen en meetapparatuur	848	Honeywell Diverse Ultraline appendages	512
Gereedschapskoffers	870, 873	HONEYWELL gasblokken en accessoires	545
Gereedschapssets	876	Honeywell Handbediende radiatorafsluiters	511
Gietijzeren afvoerputten compleet	655	Honeywell Kamerthermostaten	534
GRIFFON	896	Honeywell Klokkermostaten	534
GRIFFON Afdichtingsmiddelen	891	Honeywell Thermische aandrijvingen en servomotoren	534
GRIFFON Hard PVC-lijm	887	Honeywell Thermokoppels	545
GRIFFON Hardsoldeer - legeringen	885	Honeywell Thermostaatkoppen	511
GRIFFON Hardsoldeer - vloeimiddelen	885	HONEYWELL thermostaten	534
GRIFFON Repair stick	888	Honeywell Thermostatische radiatorafsluiters	511
GRIFFON Smeer- en onderhoudsmiddelen	889	Honeywell Voetventielen	512
GRIFFON Soldeerhulpmodellen	885	Houtdraadbouten	700
GRIFFON Zachtsoldeer - KIWA pasta	884	Houtdraadpennen	697
GRIFFON Zachtsoldeer - KIWA vloeistoffen	883	Houtschroeven	700
GRIFFON Zachtsoldeer - pasta	884	HR-WTW 3000 systeem	603
GRIFFON Zachtsoldeer - toevoegmetalen, loodvrije legeringen	885	HS hoeksteunen	691
GRIFFON Zachtsoldeer - toevoegmetalen, tin/lood legeringen	885	Hulpstukken	624, 631
GRIFFON Zachtsoldeer - vloeistoffen	883	Hulpstukken voor woonhuisventilatie en WTW	717
Groepenkasten + toebehoren	906	HWA buis	645
Grundfos Accessoires	557	HWA hulpstukken	645
Grundfos Alpha serie	553	HYDRA Kachel/ ketelkit	893
Grundfos AP afvalwaterpompen - 1 x 230 V	557		
Grundfos AP afvalwaterpompen - 3 x 400 V	557	I	
Grundfos JP zelfaanzuigende pompen	557	Iko shingles op basis van geblazen bitumen	671

Ikofix asfaltnagels (RAN)	673	KAMPMANN radiatorconvectoren en miniconvectorputten	469
Ikofix dakschroeven (EDS-S) voor stalen ondergrond	673	Kampmann Rakon radiator convector	469
Ikofix drukverdeelplaten voor diverse ondergronden	673	Kampmann Rakon stralingsschermen	470
Imperial Bacchus	396	Kampmann Uniline	777
IMPERIAL designradiatoren	396	Kampmann Verticaal uitblazende dakventilator	721
Imperial Harmonia	396	Kampmann Wand-plafondmodel TIP 5000	761
Imperial Jupiter	396	Karweifles en -kraan	867
Imperial toebehoren	397	KAYSER brander- en soldeergereedschap	867
Inbouwdozen	917	KC / KCH / KCK profielklemmen	690
Inbouwschakelmateriaal	949	Keerklappen en watersloten	279
Industrieregelaar	867	Keilbouten	699
Inlasbochten	263	Kermi accessoires	409
inslag- en houtdraaddubels	698	Kermi Basic-50	406
Inslagdoppen voor rail en consoles	695	Kermi Credo	406
Installatie- en aansluitmateriaal	914	Kermi Credo Half	406
Installatiemateriaal	914	Kermi Credo II-V	407
Insteeffitingsen	259	Kermi Credo Swing	407
INSUL TUBE K buisisolatie	177	Kermi Credo Swing-V	407
Intergas G - VR met warmwater	61	Kermi Credo Twist-V	408
Intergas G - VR zonder warmwater	60	Kermi Credo Uno-V	408
Intergas H 22 VR met warmwater	59	KERMI designradiatoren	406
Intergas H 22 VR zonder warmwater	59	Kermi HVN	409
INTERGAS ketels	57	Kermi Visto	409
Intergas Kombi Kompakt HR met warmwater	57	Ketel- en boilerthermostaten	547
Intergas Kompakt HR zonder warmwater	57	Ketel-, boiler- en klemthermostaten	547
Intergas Prestige HR met warmwater	58	Ketelragers	868
INTERGAS Stellina moederhaarden	98	Ketels en warmtepompen	29
Inventum Elektroboilers	122	Keteltrafo's	548
Inventum Indirect gestookte boilers	119	Klem-/aanlegthermostaten	547
INVENTUM indirect gestookte en elektrische boilers	119	Klemfittingen UPONOR, VSH MULTICON	207
Inventum Keukenboilers	121	Knelfittingen BONFIX, VSH, ANBO, PLIEGER EM	189
INVENTUM warmtepompboilers	99	Koeltechnisch gereedschap	823
INVENTUM warmtepompboilers Ecolution	99	Koeltechnische accessoires	820
Isolatieband	922	Koeltechnische hulpstukken	820
Isolatiebuis	173	Kogelkranen	531
Isolatieplaten vlak	672	Kogelkranen licht model	531
ISOTUBE buisisolatie	177	Kogelkranen met knelaansluiting	531
Itho / Theben Accessoires	541	Kogelscharnieren	695
Itho / Theben Draadloze klokthermostaten	535	Kogelstopkranen	271
ITHO / THEBEN klokthermostaten	535	Komfort Accessoires en koppelingen voor Komfort verdelers	481
ITHO / THEBEN weersafhankelijke regelingen	541	Komfort Boxer AR vloerverwarmingsverdelers	478
ITHO rookgasventilatoren en accessoires	622	Komfort Boxer LTV AR vloerverwarmingsverdelers	478
		Komfort Boxer LTV ECO vloerverwarmingsverdelers	479
J		Komfort Gescheiden verdelers, RVS	480
Jaga Accolade Sani	398	Komfort Gescheiden verdelers, staal	481
Jaga Decospace	398	Komfort SBK 4500 vloerverwarmingsverdelers	479
JAGA designradiatoren	398	Komfort SBK kunststof vloerverwarmingsverdelers	479
Jaga Geo	398	Komfort Stadsverwarmingsverdelers	481
Jaga Iguana Aplano	398	Komfort Verdelers met U-buis	480
Jaga Iguana Arco	399	KOMFORT vloerverwarmingverdelers	478
Jaga Iguana Circo	401	Koper, lood, zink en goten	658
Jaga Iguana Corner	402	Koppelingen voor tileen buis	254
Jaga Iguana Visio	402	Kraanrozetten	277
Jaga Inbouwconvectoren	444	Kraanschijfjes	904
JAGA Radiatorconvectoren	449	Kraanschijfjes en pakkingringen	904
Jaga Roosters en inleggramen	447	Krachtstroom	911
Jaga Sani Louvre	402	Krachtstroom CEE en HH	912
Jaga Sani Panel	402	KSB pompen	559
Jaga Sani Ronda	403	KSM koppelstukjes	689
Jaga Scheidingswanden	448	Kunststof afvoersystemen	600
Jaga Stalen convectorputten, geïsoleerd	447	Kunststof buizen	174
Jaga Stalen convectorputten, ongeïsoleerd	447	Kunststof dakdoorvoerpannen	601
Jaga Strada wandradiatoren	449	Kunststof emmers	653
Jaga Taboe Sani	403	Kunststof goten	666
Jaga Telescopische voetjes	448	Kunststof tape	894
Jaga Tempo wandradiatoren	456		
Jaga Vloerconsoles	448	L	
JAGA vloerconvectoren	444	Las- en draadhulpstukken	262
		Las- en soldeertechniek	862
K		Lasbodems	263
K / KS kogelscharnieren	689	Lasdozen	915
Kabeldozen	919	Lasdraad	886
KAMPMANN	721, 778	Lasmateriaal	921
KAMPMANN indirect gestookte luchtverwarmers	761	Lassokken	264
Kampmann Katherm CV miniconvectorput	471	Leidingsystemen	160
Kampmann Katherm GK miniconvectorput	472	Leislag / grind	671
Kampmann Katherm HK miniconvectorput	471	Lijmen	887
Kampmann Katherm NK miniconvectorput	472	LOCTITE Locite	892
Kampmann Katherm QK miniconvectorput	470	Lood en loden kiezelbakken	660
KAMPMANN luchtgordijnen	777	Losse afvoerkappen	596
Kampmann Plafond en wandmodel serie 1 ventilator convectoren	778	Luchttechniek	712
Kampmann Plafond en wandmodel serie Venkon	778	Luchtverwarmers en luchtgordijnen	729
Kampmann Plafondmodel Ultra	762	Luchtzijdige hulpstukken	829

Luxe leidinggoten en hulpstukken	820	NIBE PUB2	123
Luxe opbouw Merten	944	NIBE warmtepompen	102
		NMC buisisolatie	175
		NMC Insul Coil K plus isolatie	822
		Non ferro buizen	160
M		O	
M moeren	691	OBO 3000 pijpbeugels voor kunststof	684
MÖCK buizen en onderdelen	623	Olie appendages	260
MAGNUM elektrische vloerverwarming	485	OMB gaskogelkranen	284
Magnum vorstbeveiligingskabel	178	Onderdelen afvoerputten	655
Malleabele fittingen	240	Onderdelen Atag	32
Malleabele fittingen, gegalvaniseerd	245	Onderdelen AWB	41
Malleabele fittingen, zwart	240	Onderdelen Bosch	51
Manometers, thermometers en manothermometers	577	Onderdelen gaskranen	285
Manometers, U-buismanometers en accessoires	881	Onderdelen Intergas	61
Mantelbuis	169, 172-174	Onderdelen Nefit	72
MAPRESS C-staal buis	166	Onderdelen Remeha	83
MAPRESS gereedschap	869	Onderdelen Sentry	130
MAPRESS Koperen persfittingen	216	Onderdelen Sile boilers	133
MAPRESS Koperen persfittingen voor gas	220	Onderdelen Vaillant	91, 140
MAPRESS Verzinkte persfittingen	212	Onderlagen glasvlies geblazen bitumen	669
ME-systeem RVS enkelwandig	609	Onderlagen polyester geblazen bitumen	669
Meerlagenbuis geel voor gas	169	Onderlagen polyester gemodificeerd bitumen	671
Meerlagenbuis rood voor vloerverwarming	169	Ontbramers	869, 872
Meerlagenbuis wit	173	Ontluchters en aftappers	582
Meerlagenbuis wit voor water	168	Ontluchting vul- en aftapmateriaal	579
Megavent kunststof ventilatiedakdoorvoeren	602	Ontstoppingsapparatuur	861
Merkloos / overige beugels	687	Ontstoppingsgereedschap	868
Merten Argus	951	Ontstoppingsmiddel	890
Messing ankerpluggen	697	Opbouwschakelmateriaal	944
Messing draadfittingen	186	Opbouwschakelmateriaal waterdicht	947
Messing schuifafsluiters	530	Open verdelers	261
Messing soldeerfittingen	179	Ophangpijpbeugels	684
METALOTERM afvoermateriaal	606	Opwijdkoppen	874
Meten en aftekenen	860	OVENTROP appendages	513
Meterkastvloerplaten	648	Oventrop Cocon regelkranen voor koelplafonds	521
Meterkastvloerplaten en doorvoerbochten	648	Oventrop Combi 2 voetventielen	518
Micromat geluiddempende pijpbeugels(KIWA)	681	Oventrop Combi 4 voetventielen	518
Minilyzer rendements- en rookgasmeter	879	Oventrop Driewegmengkranen	520
Moederhaarden/ gevelkachels	96	Oventrop Driewegverdeelkranen	520
Montagedeksels	920	Oventrop Drukverschil overstortventielen	521
Montagerail	699	Oventrop Duo onderblokken	518
Montagerail en accessoires	692	Oventrop Handbediende radiatorafsluiters	513
Montagesleutel	689	Oventrop Hycoco inregelafsluiters	521
Mugro dakdoorvoersets voor gesloten toestellen	597	Oventrop Hydrocontrol F strangeregelaafsluiters	521
Multimeters en adapters	881	Oventrop Hydrocontrol R strangeregelaafsluiters	521
MUT	544	Oventrop Inbouwsets voor ruimte- en/of retourregeling	520
Muurplaten met binnendraad	695	Oventrop Inserts voor radiatoren	516
Muurplaten met buitendraad	695	Oventrop kamerthermostaten	536
Myson Kickspace keukenluchtverwarming	742	Oventrop Klokthermostaten	536
MYSON plintverwarming	742	Oventrop Multiblock T onderblokken	519
		Oventrop Multiflex F onderblokken	519
		Oventrop radiatoraansluitsets XH-LH	518
		Oventrop Retourtemperatuurbe grenzers en thermostatische regelaars	520
N		Oventrop Servomotoren	536
Naadloze stalen lasbochten	263	Oventrop Thermische aandrijvingen	536
Napoli	952	OVENTROP thermostaten en aandrijvingen	536
NEBIPROFA dakbedekking	669	Oventrop Thermostatische radiatorafsluiters en radiatorkoppelingen	516
NED AIR	725	model E	516
Ned Air Mixed flow dakventilator	725	Oventrop Thermostatische radiatorafsluiters model A	515
Nefit Cascaderegelingen	71	Oventrop Thermostatische radiatorafsluiters model ADV 6	515
Nefit EcomLine Classic HR met warmwater	67	Oventrop Thermostatische radiatorafsluiters model AV 6	515
Nefit EcomLine Classic HR zonder warmwater	66	Oventrop Thermostatische radiatorafsluiters model AZ	515
Nefit EcomLine Excellent HR comfortsystemen	69	Oventrop Thermostatische radiatorafsluiters model F	516
Nefit EcomLine Excellent HR met warmwater	68	Oventrop UNI DH thermostaatkoppelen	517
Nefit EcomLine Excellent HR zonder warmwater	68	Oventrop UNI LD thermostaatkoppelen	517
Nefit Economy VR met warmwater	72	Oventrop UNI LH thermostaatkoppelen	517
Nefit Economy VR zonder warmwater	71	Oventrop UNI LH thermostaatkoppelen met afstandsbediening	517
NEFIT ketels	65	Oventrop UNI LH thermostaatkoppelen met afstandsvoeler en -bediening	518
NEFIT membraanafsluiters	531	Oventrop UNI XH thermostaatkoppelen	517
Nefit Montageframes cascadesystemen	71	Oventrop UNI XH thermostaatkoppelen met afstandsvoeler	517
Nefit Smartline Basic HR met warmwater	65	Oventrop Uno onderblokken	518
Nefit Smartline Basic HR zonder warmwater	65	Overige boiler toebehoren	147
Nefit SmartLine HR met warmwater	65	Overstortventielen en vulcombinaties	576
Nefit TopLine HR met warmwater	70		
Nefit Topline zonder warm water	69	P	
Nefit TwinFit cascadesystemen	71	PAHFLEX flexibele RVS rookgasafvoer	616
Nefit voorraadboilers EcomLine Classic HR	67	Pakkingringen	904
Nefit Voorraadboilers EcomLine Excellent HR	69	Paneelradiatoren	292
Neopreen mantel leiding	932	PENTEC	576
NERING BÖGEL vloer- en stalputten	655		
NIBE accessoires	103		
NIBE FIGHTER 1120 warmtepompen	102		
NIBE FIGHTER 1220 combiwarmtepompen	102		
NIBE indirect gestookte boilers	123		
NIBE Koelmodule	103		
NIBE PCU voorraadboilers	123		

Persbekken	871, 874, 878	RB railbevestiging	690
Persbekken en -kettingen	869	REFLEX - D	572
Persbekken voor GAS-PLUS	872	REFLEX - E	571
Persfittingen	212	REFLEX - N	571
Perstangen	869, 871	REFLEX - V	571
pijpbeugels, muurbeugel, pvc en roodkoper zadels, reduc.nippel, inlegs		REFLEX expansievaten	571
687		REFLEXOMAT	571
Pijpsnijders	864	Regeling	532
Pink-buis	171	Regeling en afsluiters	490
Pipeline kunststof goten	666	Regelstation voor vloerverwarming	475
PIPELIFE RENOFLEX flexibel kunststof afvoermateriaal	621	Regeltrafo's	548
Plafondplaten	923	REHAU buis	170
Platdakontluchtingen	603	REHAU gereedschap	874
Platenwarmtewisselaars	148	REHAU persfittingen	230
PLIEGER / EXPANDO expansievaten	569	REHAU toebehoren vloerverwarming	487
Plieger Antika	410	REHAU verdelers	487
Plieger Bari	410	REHAU verdelers en toebehoren	235
Plieger Cosmo Art	411	REHAU vloerverwarming	487
Plieger Cosmos	412	Reinigingsdoek	865
Plieger Dandolo	410	Reinigingsmiddelen	898
PLIEGER designradiatoren	410	Remeha Aquanta HR met warmwater	80
Plieger Ecoline-Plus	411	Remeha Avanta HR met warmwater	78
Plieger eigen merk boilers	124	Remeha Cascaderegelingen	82
PLIEGER EM knelfittingen	201	Remeha Cascadesystemen	80
Plieger Florian	412	REMEHA ketels	78
Plieger keukenboilers	124	Remeha Quinta HR basis comfortsystemen	80
Plieger Murano	414	Remeha Quinta HR boiler comfortsystemen	80
Plieger Napoli	414	Remeha Quinta HR met warmwater	79
Plieger Onda	414	Remeha Quinta HR zonder warmwater	78
Plieger Palermo	414	Remeha Regelingen	83
Plieger Quadrata	414	Renoflex accessoires	621
Plieger Quadro	414	Renoflex buis	621
Plieger Vela	415	Reznor Accessoires Euro-H3000	729
Plieger Venezia	415	Reznor Euro-H 3000 S HR	729
PLIEGER vloerverwarming	474	REZNOR gasgestookte luchtverwarmers	729
Plieger Vloerverwarmingsunits	474	Reznor Indirect gestookte luchtverwarmer WS J	744
Plieger Vloerverwarmingsverdelers	483	REZNOR indirect gestookte luchtverwarmers	744
Plieger Xilo	415	Reznor Ondersteuningsventilatoren	738
Pluggen en clips	701	Reznor V3 horizontaal VR	732
PLUVETTA balkon door- en afvoerputten	657	Reznor V3 UDSDB centrifugaal VR	736
Pneumatex Compresso PAC	567	Reznor V3 verticaal VR	734
Pneumatex Compresso PAF	568	RHOSS	780
PNEUMATEX expansievaten en appendages	567	Rhoss Frennd ventilator convectoren	780
Pneumatex Statico PND	567	RHOSS ventilator convectoren	830
Pneumatex Statico PNU	567	RHOSS ventilator convectoren serie FRENDD	830
Pneumatex SV 68 M veiligheidsventielen	568	RHOSS ventilator convectoren serie IDROWALL	830
Pneumatex ZG tussenvaten	568	RHOSS ventilator convectoren serie UTC	835
Poederblussers	902	RHOSS ventilator convectoren serie YARDY COP	833
Polisan rioleringsbuis	637	RHOSS ventilator convectoren serie YARDY IOP	832
Poly Z buis	162	RHOSS ventilator convectoren serie YARDY IVF	832
Polymat kunststof pijpbeugels	683	RHOSS ventilator convectoren serie YARDY IVP	832
Polyurethaan dak- en vloerplaten vlak	672	RHOSS ventilator convectoren serie YARDY MOP	831
Pompen	552	RHOSS ventilator convectoren serie YARDY MOT	831
Pompen en waterdruk	552	RHOSS ventilator convectoren serie YARDY MVP	831
Ponstang voor dakplaatprofielen	696	RHOSS ventilator convectoren serie YARDY MVT	831
Portable airconditioners	782	Rhoss Yardy ventilator convectoren	780
Portable monobloc-airconditioners	782	Riolering en hemelwater	623
PPI buis	174	RK klemrozetten	689
Propaanslang	867	RKW klemrozetten	689
PURMO vloerverwarming	475	ROFIX consoles	705
PVC B-beugels en muurpenen	698	Rolux 4 G doorvoersets voor gesloten toestellen	618
PVC lijmstukken	637	Rolux geveldoorvoeren	618
PVC manchet hulpstukken	647	Rolux glijschaaltjes	620
PVC waterleidingbuis	637	Rolux PP luchttoevoersysteem	618
PVC-reiniger en handreiniger	898	Rolux RA120 kunststof rookgasafvoersysteem	619
		Rolux verticale dakdoorvoerpannen	619
R		Roodkoperen blad, plaat en bevestiging	658
R montagerail	690	Roodkoperen buis	160
Raam, single- en multisplit airconditioners	783	Roodkoperen goten	658
Radiatorbeugels en -consoles	702	Roodkoperen hulpstukken	658
Radiatorconsoles en -voeten	708	Roodkoperen mastgoot	658
Radiatorkoppelingen	529	Roodkoperen soldeerfittingen	184
Rail wandconsoles	694	Rookgas en ventilatie	588
Rail-onderleggringen	694	Rookgasdakdoorvoeren voor open toestellen	595
Railbalkklemmen	694	Rookmelders	928
RapidRail hamerkopboutsets, binnendraad	692	ROTHENBERGER gereedschap	848
RapidRail hamerkopboutsets, buitendraad	692	ROTHENBERGER Hardsoldeer	886
RapidRail hoekstukken, T- en X-verbinders	693	ROTHENBERGER Vloeimiddel	886
RapidRail klembeugels	694	ROTHENBERGER Zilverzachtsoldeer	886
RapidRail kogelscharnieren, binnendraad	693	Roval aluminium dakrandprofielen	672
RapidRail rail-ophangelementen	694	Rozetten	701
RapidRail railverbinders	693	Rubber mantel leiding	931
RapidRail schuifmoeren	692	Rubber profiel voor montagerail en draadstang	695

RVS flexibele buis	616	Stelrad Accord vochtbestendig	350
RVS roosters	653	STELRAD Designradiatoren	417
		Stelrad Kompakt	341
		Stelrad Novello	346
S		STELRAD paneelradiatoren	334
S schuifmoeren	691	Stelrad Planar	358
SANFLEX buisisolatie	175	Stelrad Planar Style	362
Sanikit	859	Stelrad Therma	417
Saunders Losse membranen	526	Stelrad Vertex	368
SAUNDERS membraanafsluiters	526	Stelrad Vertex Plan	368
Saunders Membraanafsluiters en schuifafsluiters met flenzen	526	Stelrad Vertex Style	369
Saunders Membraanafsluiters met binnendraad	526	Stop- en tapkranen en diversen	268
SAVAL Brandslanghaspels en poederblussers	902	Stopkranen	268
Schakelmateriaal	944	Stralingswarmte en convectie	292
Scharen en messen	851	SWEP platen warmtewisselaars	148
Scharnierstukken	601		
Schoorsteenop VR-HR	602	T	
Schroefbeugels 732	684	T-beugels met houtdraadpen	687
Schroten	672	T-stukken	264
Schuifafsluiters	530	T-tules voor BK ophangstroppen	690
Schuifmoeren	692	TA HYDRONICS TA THERM inregelafsluiters	143
Schuurlinnen	868	TACONOVA mengautomaten en strangregelventielen	142
Sentry CSC industrie gasboilers	128	Tape en band	894
Sentry CWH condenserende gasboiler	129	Tapkranen	272
Sentry EBW industrie gasboilers	127	Tapwateraccessoires	142
SENTRY gasboilers en doorstroomtoestellen	125	Tegeldragers	672
Sentry RSC gesloten gasboilers	126	Telefoon	933
Sentry SEN/BW gasgestookte huishoudboilers	125	Terugstroombeveiligingen	281
Sentry WH gesloten doorstroomtoestel	129	Test-, meet en bevroeringstechniek	850
SIEMENS kamer- en klokthermostaten	537	Testapparatuur	881
Siemens Kamerthermostaten	537	THERMINON vloerverwarmingsverdelers	482
Siemens Klokthermostaten	542	Thermo verdelers	261
Siemens Opnemers	543	ThermoFill accessoires	156
SIEMENS regelaars en afsluiters	543	ThermoFill tapwaterverwarmingsunit	156
Siemens Weersafhankelijke regelaars	542	THERMOMAX zonnecollectoren/-boilers	107
SIEMENS weersafhankelijke regelingen	542	THERMOSEP Scheidingsunits voor warmwatersystemen	157
Sifonmanchetten	637	Thermostaatkabel	546
SILE indirect gestookte boilers en voorraadvaten	133	THERMOTAP Doorstroomwarmwaterbereiders	154
Sile S1 voorraadboilers	133	Tileen buis	174
Sile S2 voorraadboilers	133	TMS betonschroeven	697
Sile SIV voorraadvaten	133	Toebehoren buis	172
SIMPLAST tileenkoppelingen	256	Toebehoren expansievaten	575
SIMPLEX Radiatorkoppelingen	529	Toebehoren zekeringen	923
Simplo geluiddempende muurbeugels	681	Toplaag polyester glasvezel combinatie SBS gemodificeerd bitumen	671
Simplo muurbeugels voor koperen buis (KIWA)	681	Toplagen APP polyester (glas) gemodificeerd bitumen	671
Simplo muurbeugels voor stalen buis	681	TOUR & ANDERSSON afsluiters en accessoires	524
Siral gaskogelkranen	284	Tour & Andersson STAD inregelafsluiters excl. vul-en aftapaansluiting	524
Skyline 3000 dakdoorvoersets voor gesloten toestellen	599	Tour & Andersson STAD inregelafsluiters incl. vul-en aftapaansluiting	524
Slangklemmen	701	Tour & Andersson STAF inregelafsluiters PN 16	524
Sleutels	868	Tour & Andersson STAF-SG inregelafsluiters PN 25	524
Slijpschijven	861	Tour & Andersson STS klepafsluiters excl. vul- en aftapaansluiting	524
Sluitringen	699	Tour & Andersson STS klepafsluiters incl. vul- en aftapaansluiting	524
Smeer- en onderhoudsmiddelen	889	Transformatoren	548
SML buizen en hulpstukken	631	Twee- en driewegkleppen en onderdelen	544
Snelklip accessoires	680		
Snelklip kunststof pijpbeugels	680	U	
Sokken electrabuis	914	U- onderlegingen voor railbevestiging	694
Soldaflux	885	UBBINK afvoermateriaal	618
Soldeerbout-accessoires	867	UBEL afsluiters en meters	528
Soldeergereedschap	867	Ubel Boax vlinderafsluiters	528
Soldeermiddelen	883	Ubel Manometers en thermometers	528
Spaanplaatschroeven	700	UE-systeem RVS dubbelwandig	610
Speedclip zadels	688	UNIFIT tileenkoppelingen	257
Spijkerpunt	698	Universele loodslabpannen	601
SPIROTECH ontlueters, lucht- en vuilafscheiders	579	Universele schoonmaakmiddelen	822
Spirotech SPIROTOP automatische ontlueters	579	Uponor bevestigingsmateriaal en regeling	476
Spirotech SPIROVENT luchtafscheiders	579	UPONOR Bronzen klemfittingen	208
Spirotech SPIROVENT vacuumontgassers	580	UPONOR Composiet persfittingen	228
Spirotech SPIROVENT vuilafscheiders	579	UPONOR Diversen	209
Spoelen met draad voor Haspelrek	940	UPONOR GAS PLUS Vernikkelde persfittingen voor gas	229
SPRENGER & BROMMER staal- en fittingborstels	866	UPONOR gereedschap	871
SR inlegstrippen	691	Uponor Kunststof PEX-C buis	477
ST steunschalen	679	UPONOR meerlagen buis	168
Staafsoldeer	886	Uponor Verdelers	476
Staal- en fittingborstels	860	UPONOR Vernikkelde klemfittingen	207
Stabil-buis	170	UPONOR Vernikkelde persfittingen voor water	222
Stalen buizen	161	Uponor Vloerisolatie	476
Stalen sterpluggen	697	UPONOR vloerverwarming	476
Standaard inbouw Merten M50	949		
StarQuick accessoires	683		
StarQuick beugels	683		
STEK koppelingen voor koelleidingen	821		
Stekkers	911-912, 925		
Stelrad Accord	334		

V			
V.D. BERG vloer- en stalputten	651	VSH messing gaskranen	282
Vacuumbuis zonnecollectorsysteem	107	VSH Multicon klemfittingen en verdelers	210
VAILLANT	716	Vul- en aftapkranen	583
Vaillant Badgeisers	139	Vulslang en accessoires	585
Vaillant geiseraccessoires	140	Vulslangsets	585
VAILLANT geisers	138	W	
Vaillant HR met warmwater	88	WALRAVEN beugels	680-681
Vaillant HR zonder warmwater	88	WALRAVEN bevestigingsmateriaal	692
VAILLANT ketels	88	Wand- en opstelconsoles	822
Vaillant Keukengeisers	138	Wandcontactdozen	911-912
Vaillant Thermocompact VR met warmwater	90	Warmtepompen	99
Vaillant Thermocompact VR zonder warmwater	89	Warmwatertechniek	106
Vaillant voorraadboilers HR	89	Wasmachine / Wasdroger	947
VAILLANT Warmterugwinunit Recovair	716	Waterdicht Merten	947
Vasco Accessoires	436	Waterkotte All in One	100
Vasco Alisma	420	Waterkotte DS 5023	100
Vasco Arabis	420	WATERKOTTE warmtepompen	100
Vasco Aster	421	Watermeters	287
Vasco Baccara	421	Watts boiler toebehoren	147
Vasco Bonsai	419	WATTS OCEAN	576
Vasco Carré	421	WATTS terugstroombeveiligingen	281
Vasco Cocos	427	WAVIN Binnenriolering	637
VASCO designradiatoren	419	WAVIN Hemelwaterafvoer (Buitenriolering)	645
Vasco Etech	436	WELL FLEX stalputten	656
Vasco Hedera	421	Werkhandschoenen	903
Vasco Iris	420	Werkkleding	903
Vasco Lotus	433	Wicu buis	160
Vasco Malva	419	WILO ClassicStar - 1 x 230 V	560
Vasco Maranta	420	WILO EasyStar - 1 x 230 V	560
Vasco Niva horizontaal	429	WILO P - 1 x 230 V en 3 x 400 V	561
Vasco Niva vertikaal	428	WILO pompen	560
Vasco Primula	435	WILO RP - 1 x 230 V	561
Vasco Tulipa	432	WILO RP - 3 x 400 V	561
Vasco Veronica Maxi	432	WILO Stratos - 1 x 230 V	560
Vasco Vinca	433	WILO Tapwaterpompen - 1 x 230 V	562
Vasco Viola	434	WILO Tapwaterpompen - 3 x 400 V	562
Vaste loodslabpannen	602	WILO Top-D - 3 x 400 V	561
VD installatiedraad	937	WILO Top-E - 1 x 230 V	560
VEHA consoles	704	WILO Top-S - 1 x 230 V	561
VEHA designradiatoren	436	WILO Top-S - 3 x 400 V	561
Veha montagesets	391	WOLF indirect gestookte luchtverwarmers	746
VEHA paneelradiatoren	372	Wolf Wand-plafondmodel LH	749
Veha Trendline gegalvaniseerd	389	Wolf Wand-plafondmodel TLH	752
Veha Trendline Kompakt	379	Wolf Winkelverwarmer inbouw KG/PL	747
Veha Trendline Standaard	372	Wolf Winkelverwarmer inbouw LHD	746
Veha Trendline Universeelkompakt	384	Wolf Winkelverwarmer TLHD Topwing	746
Veha Verticale radiatoren	390		
VELU	712	X	
Velu Warmteterugwinunit VRH	712	XMVK buitenwandkabel	938
Velu Woonhuisventilator VCA 190 P	712		
Ventilatie dakdoorvoeren	602	Y	
Ventilatie en Warmteterugwinning	712	YMVK-as grondkabel	939
Ventilatiedakdoorvoeren	618		
Ventilator convectoren	778, 830	Z	
Verchroomde kraanverlengstukken / slangpilaren	276	Zadels	686
Verdelers	261	Zadelstukken	263
Verdelers, las- en draadhulpstukken	261	Zagen	857
Verlengsnoeren m. RA	928	Zamak sierpijpbeugels	683
Verlengsnoeren voor in de tuin	928	Zekeringen	922
Verlengsnoeren z. RA	927	Zelftappers	700
Verloopnippels	697	Zink en zinken goten	661
Verzinkte verdelers	261	Zinken goot	661
Vetband	894	Zinken hulpstukken	661
VIEGA Uniplex/ Maxiplex tileenkoppelingen	255	Zonnecollectoren/-boilers	106
VISSMANN ketels	95	Zwakstroomdraad	934
Viessmann Vitodens HR staande ketel	95	Zwarte dakgoten	665
Viessmann Vitodens HR wandketel	95	Zwarte goot	665
Vijlen	865	Zwarte hulpstukken en accessoires	665
Vinyl mantel leiding	930	Zwarte pijpnippels	262
Vloeibaar zink	671	Zwarte, gemeniede en verzinkte gelaste buis	161
Vloer- en wandconvectoren	438		
Vloerbochten en -beugels	688		
Vloerverwarming	474		
Vloerverwarmingsverdelers Plieger	483		
Vlotterontluchters	583		
Voetventielen	510		
Voorlasflenzen PN 6	265		
Voorlasflenzen PN 10/16	265		
Vorstbeveiligingskabel	178		
VSH boiler toebehoren	147		
VSH knelfittingen	196		
VSH Kogelstopkranen	271		

ALGEMENE VERKOOPS- EN BETALINGSVOORWAARDEN PLIEGER B.V. EN VESTIGINGEN

Aanbiedingen, Orders

1. Onze aanbiedingen, prijscouranten en CD-Rom zijn vrijblijvend, tenzij wij uitdrukkelijk anders vermelden. Bestellingen zijn voor ons slechts bindend, indien zij schriftelijk door ons zijn bevestigd. Aanvullingen, wijzigingen of afspraken, ook met onze vertegenwoordigers zijn niet van kracht zonder onze schriftelijke bevestiging. Behoudens uitdrukkelijke afspraak leveren wij gewone handelskwaliteit. Eventueel verlangde bijzondere kwaliteiten dienen bij een bestelling uitdrukkelijk te worden vermeld. Afbeeldingen, beschrijvingen, maten en gewichten, voorkomend in onze catalogi, prijscouranten, CD-Rom en aanbiedingen, zijn voor ons niet bindend. Adviezen onzerzijds omtrent toepassing van het door ons geleverde zijn vrijblijvend en leiden niet tot aansprakelijkheid onzerzijds voor de (wijze van) toepassing van het geleverde.

2. Wij zijn steeds gerechtigd, ook na gedeeltelijke uitvoering, vóór verdere levering, van de koper en zekerheidsstelling voor de tijdige en algehele voldoening van zijn verplichtingen te worden.

3. Overeenkomsten die per e-mail of internet tot stand komen, worden geacht te zijn gesloten in Zaltbommel.

Prijzen

4. Al onze prijzen zijn in euro's en gelden, indien niet anders overeengekomen, exclusief verpakking, af magazijn, of bij koop of aanvoer, af fabriek. Alle vrachten, in- en uitvoerrechten, stations-, opslag-, bewakings- en inklaringskosten, belastingen of andere heffingen, die na sluiten van de koopovereenkomst worden ingevoerd of verhoofd, komen, evenals nadien ingetreden voor ons nadelige wijzigingen van de wisselkoers, ten laste van de koper. Emballage, voorzover deze niet in de koopprijs is begrepen, wordt tegen de kostprijs berekend; de emballage wordt door ons teruggenomen en 2/3e van de kostprijs vergoed, mits zij vrachtvrij en in goede staat aan ons is teruggezonden.

Mocht franko-levering zijn overeengekomen, zo hebben wij nochtans het recht om, indien de factuurwaarde der geleverde goederen lager dan € 770,- blijkt te zijn, de vracht aan de koper in rekening te brengen.

Levertijd

5. De levertijd geldt bij benadering, overmacht en onvoorzien omstandigheden voorbehouden. Bij aanbrenging van een tussentijdse wijziging in de order, wordt de levertijd overeenkomstig verlengd. Overschrijding van de levertijd geeft geen recht op verandering van betalingsvoorwaarden, korting, schadevergoeding of schadeloosstelling, noch op intrekken van de order. In geval van overmacht en/of onvoorzien omstandigheden, wordt de uitvoering van de bestelling opgeschort tot na het eindigen daarvan, tenzij wij binnen 90 dagen na het zich voordoen van een dergelijk geval schriftelijk aan de koper berichten, dat wij de bestelling, voorzover niet uitgevoerd, annuleren, in welk geval wij evenmin tot enige schadevergoeding of schadeloosstelling verplicht zijn. Ook wanneer levering uit voorraad is overeengekomen, hebben wij steeds het recht op aanvoer van een of meer fabrieken te leveren.

Overmacht

6. Onder overmacht wordt onder meer verstaan: ziekte onder het personeel, bedrijfsstoornis, mate-riaalfouten, gebrek aan grondstoffen, transportmoeilijkheden, oproer, staking, uitsluiting, maatregelen voortvloeiende uit mobilisatie, oorlogsgevaar, oorlogsdaden, maatregelen van overheidswege, ook indien deze moeilijkheden zich voordoen bij de fabrikant of een derde bij wie wij onzerzijds de ons opgegeven bestelling hebben geplaatst. Indien onder dergelijke omstandigheden onze leveranciers door prijsstijgingen en/of loonsverhogingen genoodzaakt zijn de met ons overeengekomen prijzen en voorwaarden te wijzigen, dan zullen wij dezelfde bevoegdheid tegenover onze kopers hebben.

Garantie

7. Voor de deugdelijkheid van de door ons geleverde goederen gaat onze garantie en aansprakelijkheid niet verder dan waarvoor door onze leveranciers wordt ingestaan. Onze garantie omvat in dat geval slechts het gratis herleveren, of gratis door ons doen herstellen van die onderdelen, waaraan gedurende de garantietermijn door ondeugdelijkheid van materiaal of constructie enig gebrek mocht ontstaan, indien dit onverwijld te onzer kennis wordt gebracht en het onderdeel vrachtvrij aan ons wordt toegezonden. Wij zijn niet aansprakelijk voor schade door te late levering, bedrijfsstilstand, montage of demontage, winstderving of anderszins. De koper heeft niet het recht betaling te weigeren op grond van het feit, dat goederen, waarop onze garantie betrekking heeft, nog niet zijn hersteld of vervangen. Van defekten, tengevolge van onoordeelkundige behandeling en andere buiten het geleverde liggende factoren en/of van buiten af op het geleverde inwerkende omstandigheden, alsmede voor die gevallen waarvan de oorzaak niet duidelijk door de koper kan worden aangetoond, en in geval de koper zelf reparaties en/of veranderingen aan het geleverde aanbrengt, vervalt de garantie en aanvaarden wij geen aansprakelijkheid. Op reparaties wordt geen garantie verstrekt; vervangen onderdelen worden ons eigendom.

Vrijwaring

8. Onze aansprakelijkheid is beperkt tot de factuurwaarde van het aan de koper geleverde product waarop onze aansprakelijkheid betrekking heeft. De koper vrijwaart ons en stelt ons schadeloos terzake van aanspraken op schadevergoeding welke derden ten laste van ons mochten maken in verband met de door ons aan hem, koper, geleverde artikelen.

Vervoer

9. Het vervoer geschiedt steeds voor rekening en risico van de koper. Behoudens bijzondere afspraak bepalen wij het vervoermiddel. De clause 'onvoldoende verpakt' op vrachtbrieven of cognossementen dient slechts ter voldoening aan vervoersvoorschriften en geeft de koper nimmer enig recht jegens ons.

Verzekering

10. Wij verzekeren het transport alleen dan, indien de koper zulks uitdrukkelijk heeft verzocht. De kosten der verzekering zijn voor rekening van de koper.

Aflevering

11. Wanneer een gedeelte van een bestelling gereed is, kunnen wij dit deel leveren of wachten totdat al het bestelde gereed is. In het eerste geval moeten onze facturen, betrekking hebbende op de gedeeltelijke levering, overeenkomstig de voor de gehele order geldende betalingsvoorwaarden worden voldaan. Onze kopers kunnen alle uit onze magazijnen te leveren goederen vóór de verzending bezichtigen. Onze aansprakelijkheid eindigt zodra de goederen ons magazijn verlaten. Eventuele kosten ontstaan door de bezichtiging zijn voor rekening van de koper.

Terugzending

12. Wanneer onze kopers goederen aan ons terugzenden of teruggeven en daarvoor door ons een ontvangstbevestiging wordt afgegeven, betekent dit niet dat wij deze goederen aanvaarden. Slechts uit een door ons afgegeven kreditnota kan blijken dat wij de terugzending of teruggave der goederen aanvaarden.

Eigendomsvoorbehoud

13.1 Plieger B.V. behoudt de eigendom voor van alle door haar aan de koper afgeleverde zaken totdat de kooprij voor al deze zaken geheel is voldaan. Tevens geldt de voorbehouden eigendom voor de vorderingen die Plieger B.V. tegen de koper mocht verkrijgen wegens tekortschieten van de koper in een of meer van zijn verplichtingen jegens de verkoper.

13.2 Zolang de eigendom van de afgeleverde zaken niet op de koper is overgegaan, mag deze de zaken niet verpanden of aan een derde enig ander recht daarop verlenen, behoudens het bepaalde in lid 8 van dit artikel.

13.3 Op afgeleverde zaken die door betaling in eigendom van de koper zijn overgegaan en zich nog in handen van de koper bevinden, behoudt Plieger B.V. zich hierbij reeds nu voor alsdan pandrechten voor als bedoeld in art. 3:237 BW tot meerdere zekerheid van vorderingen, anders dan in de art. 3:92 lid 2 BW opgenoemde, die Plieger B.V. dan uit welke hoofde dan ook nog tegen de koper mocht hebben.

13.4 Bij de verwerking tot of vermenging met andere zaken door de koper van de door Plieger B.V. onder eigendomsvoorbehoud geleverde goederen, wordt de koper verondersteld deze verwerking of vermenging als onze lasthebber tot stand te hebben gebracht en worden wij eigenaar

van het nieuwe voorwerp.

13.5 Indien en voorzover de waarde van de door het eigendomsvoorbehoud omvatte goederen de vordering van Plieger B.V. met meer dan 30% overtreft, zijn wij verplicht op verzoek van de koper ten belope van dit meerdere deel de eigendom aan de koper over te dragen.

13.6 Indien de koper met de nakoming van zijn betalingsverplichtingen jegens Plieger B.V. tekort schiet of Plieger B.V. goede grond geeft te vrezen dat hij in die verplichtingen zal tekortschieten, is Plieger B.V. gerechtigd de onder eigendomsvoorbehoud afgeleverde zaken terug te nemen.

13.7 De koper is gehouden de onder eigendomsvoorbehoud afgeleverde zaken met de nodige zorgvuldigheid en als herkenbaar eigendom van Plieger B.V. te bewaren. De koper is verplicht, de zaken voor de duur van de voorbehouden eigendom tegen brand-, ontploffing- en waterschade alsmede tegen diefstal te verzekeren en de polis van deze verzekeringen aan Plieger B.V. op eerste aanzegging ter inzage te geven. Alle aanspraken van de koper op de verzekeraars van de zaken uit hoofde van genoemde verzekeringen zullen, zodra Plieger B.V. te kennen geeft dit te wensen, door de koper aan haar worden verpand op de wijze, aangegeven in art. 3:239 BW, tot meerdere zekerheid van de vorderingen van Plieger B.V. tegen de koper.

13.8 Het is de koper toegestaan, de onder eigendomsvoorbehoud afgeleverde zaken in het kader van de normale uitoefening van zijn bedrijf aan derden te verkopen en te verkopen en over te dragen.

13.9 De koper verbindt zich, vorderingen die hij tegen zijn afnemers verkrijgt niet aan derden te cederen of te verpanden zonder voorafgaande schriftelijke toestemming van Plieger B.V. De koper verbindt zich verder bedoelde vorderingen, zodra Plieger B.V. de wens daartoe te kennen geeft, aan haar te verpanden op de wijze aangegeven in art. 3:239 BW, tot meerdere zekerheid van haar vorderingen uit welke hoofde dan ook tegen de koper.

Opeisbaarheid van vorderingen

14. In geval van nietbetaling van een opeisbaar bedrag, schorsing van betaling, aanvraag tot surseance of faillissement, liquidatie van zaken van de koper, overlijden van de koper, liquidatie, ontbinding of beëindiging van de kopende vennootschap, alsmede indien koper niet voldoet aan de op grond van artikel 1 lid 2 gevorderde zekerheidsstelling, zullen wij het recht hebben de order of dat gedeelte daarvan dat nog moet worden geleverd, te annuleren en het geleverde als onze eigendom terug te vorderen, onder verrekening van het reeds aan ons betaalde, doch onverminderd onze rechten op vergoeding van verlies en schade; in de omschreven gevallen is elke vordering ineens en dadelijk opeisbaar.

Reklames

15. Reklames dienen ons, vergezeld van onze pakbrieven, binnen 14 dagen na verzending van de goederen per aangetekend schrijven te bereiken. Het bewijs van tijdige reclame rust op de koper. Op de koper rust voorts de bewijslast, dat de goederen, waarvoor wordt gereklameerd, door ons geleverde goederen zijn en in dezelfde toestand verkeren als bij het verlaten van ons magazijn of de fabriek van onze leveranciers. Alleen goederen die ingevolge onze opdracht - na gegrond bevonden reclame - retourgezonden zijn, worden door ons gekrediteerd. De terugzending is voor rekening en risico van de koper. Bij een door de koper bezegen gegronde reclame kunnen wij te onzer keuze de onderdelen of artikelen waarop de reclame betrekking heeft, vervangen of aan de koper vergoeden, met uitsluiting van elk (ander) recht van de koper op schadevergoeding. Niet afgehaalde of zich om enigerlei andere reden gedurende één maand in onze magazijnen bevindende verkochte goederen worden na afloop van deze maand bij onze voorraad gevoegd zonder dat terzake enig recht tegen ons geldend kan worden gemaakt. Reklames uitsluitend kenbaar gemaakt aan onze vertegenwoordigers of bij één onzer filialen, binden ons niet tenzij de koper binnen veertien dagen na melding van de klacht van ons de schriftelijke bevestiging heeft ontvangen dat wij de reclame in behandeling hebben genomen. Een reclame kan geen invloed uitoefenen op afdoening en betaling van de betreffende, reeds gedane of nog te geschiedende leveringen.

Betaling

16. Behoudens andersluidende afspraak moet de betaling tegen aflevering der goederen geschieden zonder aftrek van enige korting of verzekering, tenzij schriftelijk anderszins overeengekomen. De koper zal in verzuim zijn door het enkele verstrijken van de overeengekomen of op de faktuur vermelde betalingstermijn. Is geen betalingstermijn vermeld, zo geldt een termijn van dertig dagen na faktuurdatum; ingebrekestelling is niet vereist. Kopers zijn aan ons verschuldigd te op elke faktuur vermelde kredietbeperkingsvoet, tenzij door ons binnen de op de faktuur hiervoor aangegeven termijn betaling van het faktuurbedrag is ontvangen. Als datum van betaling geldt de dag waarop de betaling in onze kas is gestort, resp. wij van de bank of girodienst de bevestiging van de ontvangst van de betaling hebben ontvangen. Het tijdstip van geven van de betalingsopdracht door de koper of van uitvoering door diens bank of girodienst is hiervoor niet bepalend. Bij betaling ná aflevering moet deze te onze kantore geschieden.

Rente en kosten

17. De debiteur, die in verzuim is, is vanaf de dag, waarop de betaling uiterlijk had moeten plaatsvinden, aan ons een rente verschuldigd van 1% per maand of een gedeelte van een maand. Alle kosten, zowel gerechtelijke als buitengerechtelijke, door ons te maken om tot inning van het faktuurbedrag te geraken, komen ten laste van de nalatige debiteur. Gerechtelijke kosten zijn de door de rechter te liquideren proceskosten. Buitengerechtelijke kosten zijn alle kosten die ons in rekening worden gebracht door onze advocaten, procureurs, deurwaarders en ieder ander van wie wij ons bedienen voor de invordering van een faktuurbedrag. Deze dragten zijn door een debiteur verschuldigd tot de hoogte zoals door ons erkend. De buitengerechtelijke invorderingskosten worden berekend conform het incassotarieef als geadviseerd door de Nederlandse Orde van Advocaten. Bij faillissementsaanvraag van de koper is deze ook bij betaling van hoofdsom, rente en invorderingskosten, de kosten der faillissementsaanvraag verschuldigd.

Bevoegde rechter

18. Op alle transacties zal het Nederlands recht van toepassing zijn. Alle geschillen (Kort Gedingen en verlot tot beslaglegging daaronder begrepen) welke tussen partijen mochten ontstaan, zullen bij uitsluiting berecht worden door de Arrondissementsrechtbank te Amsterdam, voor zover zij tot de competentie van de Rechtbank behoren en de Wet niet bij regels van dwingend recht een andere Rechtbank daarvoor bevoegd verklaard heeft.

Verbindendheid

19.1 Onze Algemene Verkoops- en Betalingsvoorwaarden gelden voor alle koopovereenkomsten. Door de bestelling wordt de koper geacht daarmee akkoord te gaan. Afwijkingen van deze voorwaarden zijn alleen bindend, wanneer ze schriftelijk door ons zijn geaccepteerd. Wanneer door ons aldus bijzondere voorwaarden zijn geaccepteerd, blijven voor het overige onze Algemene Verkoops- en Betalingsvoorwaarden hun geldigheid behouden. Eventuele (algemene) voorwaarden van onze koper, waarnaar door middel van omdruk of verwijzing in drukwerk en/of correspondentie wordt verwezen, verbinden ons desondanks alleen, indien de koper zich vóór totstandkoming der overeenkomst met ons uitdrukkelijk op zijn (algemene) voorwaarden heeft beroepen, en ook in dat geval alleen voor zover die voorwaarden ten opzichte van onze voorwaarden tegenstrijdige bepalingen bevatten. In alle andere gevallen gaan onze Algemene Verkoops- en Betalingsvoorwaarden voor.

19.2 Onze afnemers verplichten zich onze artikelen slechts onder de in dit artikel en de in artikel 17 en 18 genoemde voorwaarden door te verkopen en bij die doorverkoop als voorwaarde te stellen, dat elke volgende afnemer op zijn beurt verplicht zal worden en zijn, deze voorwaarden bij verdere leveringen te bedingen. Onze afnemers en elke volgende afnemer verplichten zich jegens ons deze voorwaarden nauwgezet na te leven.

Boete

20. Aan ons dient voor iedere door ons geconstateerde overtreding of niet strikte naleving van deze leveringsvoorwaarden een boete te worden betaald groot € 115,-, onverminderd ons recht daarnaast volledige vergoeding van onze schade te vorderen.

Deze algemene voorwaarden zijn laatstelijk gewijzigd en gedeponereerd op 1 april 1992.

ALGEMENE VERKOOP- EN LEVERINGSVOORWAARDEN VAN THERMONOORD BV

Algemeen

- 1.1. Waar hierna van "VERKOPER" wordt gesproken, wordt ThermoNoord BV verstaan, in welke hoedanigheid ook. Waar hierna van "KOPER" wordt gesproken, wordt hieronder verstaan de aspirant-koper, aspirant-opdrachtgever en in het algemeen de wederpartij van verkoper.
- 1.2. Deze voorwaarden zijn van toepassing op alle overeenkomsten van verkoper, waarbij verkoper zich verbindt zaken en/of diensten te leveren.
- 1.3. Eventuele inkoop- of andere voorwaarden, waarvan koper zich bedient, verbinden verkoper niet, dan indien en voorzover deze door verkoper uitdrukkelijk schriftelijk zijn aanvaard.
- 1.4. Handelstermen, gebruikt in offertes, orderbevestigingen of anderszins, dienen te worden uitgelegd overeenkomstig de Internationale Regelen voor de Uitleg van Handelstermen, vervaardigd door de Internationale Kamer van Koophandel (ICC Incoterms) zoals deze van kracht zijn ten tijde van het sluiten van de overeenkomst, een en ander voor zover daarvan bij onderhavige algemene voorwaarden niet is afgeweken.

Overeenkomst

- 2.1. Offertes, prijscouranten en overige mededelingen van verkoper binden verkoper niet. Overeenkomsten met koper komen eerst tot stand na schriftelijke bevestiging door verkoper daarvan.
- 2.2. Bij verschil tussen de bestelling van koper en de schriftelijke bevestiging van verkoper is uitsluitend verkopers bevestiging verbindend.
- 2.3. Indien mondeling (waaronder telefonisch) bij één van de medewerkers van verkoper besteld is, geldt de bestelling eerst dan als door verkoper aanvaard en komt de overeenkomst tot stand, indien verkoper koper niet binnen een na te melden termijn heeft doen weten de bestelling niet, of niet geheel conform de bestelling, te aanvaarden:
 - a. bij levering uit voorraad: binnen tien werkdagen na de bestelling ;
 - b. bij levering niet vallende onder a.: binnen vier weken na de bestelling.Handelstermen, gebruikt in offertes, orderbevestigingen of anderszins, dienen te worden uitgelegd overeenkomstig de Internationale Regelen voor de Uitleg van Handelstermen, vervaardigd door de Internationale Kamer van Koophandel (ICC Incoterms) zoals deze van kracht zijn ten tijde van het sluiten van de overeenkomst, een en ander voor zover daarvan bij onderhavige algemene voorwaarden niet is afgeweken.
- 2.4. Verkoper is bevoegd, indien naar zijn redelijk oordeel de financiële toestand van koper daartoe aanleiding geeft, vooruitbetaling of zekerheid te verlangen en in afwachting daarvan de gehele of gedeeltelijke uitvoering van de overeenkomst op te schorten. Indien voornoemde vooruitbetaling uitblijft of onvoldoende zekerheid wordt verschaft, is verkoper gerechtigd de overeenkomst door een enkele schriftelijke verklaring en zonder rechterlijke tussenkomst te ontbinden, onverminderd verkopers recht op schadevergoeding, indien daartoe termen zijn, en zonder dat koper enige aanspraak op schadevergoeding kan doen gelden.
- 2.5. Indien tengevolge van overmacht van verkoper redelijkerwijs niet verwacht kan worden dat hij zijn leveringsverplichting nakomt, is deze gerechtigd de levering op te schorten. Mocht de overmacht langer dan twee maanden duren, dan zijn beide partijen gerechtigd de overeenkomst met betrekking tot de zaken welke ingevolge voornoemde overmacht niet geleverd kunnen worden, door een enkele schriftelijke verklaring te ontbinden. Onder overmacht is steeds begrepen :
 - a. bedrijfsstoornis of bedrijfsonderbreking van welke aard dan ook en onverschillig op welke wijze ontstaan;
 - b. vertraagde of te late levering door een of meer leveranciers van verkoper;
 - c. vervoersmoeilijkheden of vervoersbelemmeringen van welke aard dan ook, waardoor het vervoer naar of van het bedrijf van verkoper wordt bemoeilijkt of belemmerd;
 - d. import- en exportbeperkingen van welke aard dan ook.
- 2.6. Alle aanvullingen, wijzigingen en nadere afspraken inzake de overeenkomst gelden alleen indien deze schriftelijk zijn overeengekomen.
- 2.7. De zaken worden verkocht en geleverd met inachtneming van de gangbare toleranties voor afmetingen, hoeveelheden en gewichten, tenzij uitdrukkelijk anders overeengekomen.
- 2.8. Voor fouten in afbeeldingen, maten, gewichten, kwaliteiten en/of prijs(couranten) is verkoper niet aansprakelijk.
- 2.9. Door verkoper opgegeven prijzen zijn richtprijzen en kunnen tot aan datum van levering gewijzigd worden ingevolge wijziging in fabrieksprijzen, wisselkoersen, invoerrechten en daarmee gelijk gestelde heffingen, verzekeringstarieven, vrachten, belastingen, margeregelingen en andere dergelijke factoren.

Levertijd

- 3.1. De overeengekomen levertijden zijn steeds benaderend
- 3.2. Onverminderd het bepaalde onder art. 2 sub 5 en ook buiten het geval van overmacht, geeft verschrijving van voornoemde levertijd koper geen recht op ontbinding van de overeenkomst en/of schadevergoeding, tenzij koper opzet of grove schuld van verkoper bewijst.

Garantie, Reclame en Aansprakelijkheid

- 4.1. Koper dient dadelijk na levering te controleren of het geleverde afwijkt van hetgeen werd gekocht. Eventuele reclames moeten schriftelijk bij verkoper worden ingediend binnen tien werkdagen na leveringsdatum. Na het verstrijken van vorenbedoelde termijn geldt het geleverde als onherroepelijk en onvoorwaardelijk door koper aanvaard. Eventuele rechtsoverdrachten dienen op straffe van verval uiterlijk één jaar na tijdige reclamemelding aanhangig te zijn gemaakt.
- 4.2. Kwaliteitsnormen of kwaliteitsnormen van door verkoper te leveren zaken moeten uitdrukkelijk zijn overeengekomen. Deze voorwaarden zijn van toepassing op alle overeenkomsten van verkoper, waarbij verkoper zich verbindt zaken en/of diensten te leveren.
- 4.3. De garantieverplichting van verkoper strekt zich nimmer verder uit dan tot de uitdrukkelijk gemaakte kwaliteitsbedingen of uitdrukkelijk overeengekomen kwaliteitsnormen.
- 4.4. Indien de reclame van koper met inachtneming van het hierboven bepaalde, gegrond is, heeft koper de keuze tussen herlevering of - voor zover verkoper daarin ondanks deugdelijke schriftelijke ingebrekestelling van de koper toerekenbaar tekort schiet - gehele c.q. gedeeltelijke ontbinding van de overeenkomst. De koper dient de gebrekkige zaken ter beschikking van verkoper te houden.
- 4.5. De eventuele garantie van verkoper geldt niet, indien:
 - a. en zolang de koper jegens verkoper in verzuim is ;
 - b. de zaken aan abnormale omstandigheden zijn blootgesteld, dan wel onzorgvuldig of ondeskundig zijn behandeld;
 - c. de zaken langer dan normaal zijn opgeslagen en het aannemelijk is dat daardoor kwaliteitsverlies is opgetreden;
- 4.6. Verkoper garandeert niet en wordt nimmer geacht gegarandeerd te hebben of er voor in te staan dat het gekochte geschikt is voor het doel waarvoor koper het wenst te bewerken, verwerken, doen gebruiken of gebruikt. Monsters worden slechts bij wijze van aanduiding verstrekt.

- 4.7. Indien deze overeenkomst zaken betreft die verkoper van derden betreft of betrokken heeft, is verkopers verantwoordelijkheid en/of aansprakelijkheid beperkt tot datgene waarvoor verkopers leverancier jegens verkoper verantwoordelijk en/of aansprakelijk is. Deze bepaling vindt alleen toepassing voorzover die toepassing voor koper gunstiger is dan toepassing van het onder 4.4 en 4.6. bepaalde.
- 4.8. Behoudens wat betreft de in dit artikel bedoelde eventuele garantieverplichting, is resp. zijn verkoper, noch medewerker(s) van verkoper, noch door verkoper ingeschakelde derden, ooit, uit welke hoofde dan ook, aansprakelijk voor enige schade aan de koper of enige derde met betrekking tot enige leveringsverplichting, het afleveren van zaken, de geleverde zaken zelf of het gebruik daarvan, dan wel van enige eventuele werkzaamheden of adviezen.
- 4.9. Zaken kunnen slechts door koper worden geretourneerd nadat hierover met verkoper overeenstemming is bereikt. In geen ander geval zullen zaken retour worden genomen. Daarbij gelden overigens de volgende restricties en voorwaarden:
 - a. de zaken dienen zich in oorspronkelijke staat en in originele verpakking te bevinden;
 - b. na datum van a. evering mag niet meer dan 8 dagen zijn verstreken en
 - c. de zaken behoren tot het voorraad assortiment van verkoper, hetgeen betekent dat speciaal voor koper bestelde zaken in geen geval retour worden genomen.
- 4.10. Verkoper behoudt zich het recht voor om aan koper crediteringskosten door te belasten. Verkoper verleent garantie ingeval van gebreken en fabricagefouten in de door verkoper geleverde goederen en apparatuur, voor zover de betrokken fabrikant de garantie verleent aan verkoper, tenzij tussen koper en verkoper uitdrukkelijk schriftelijk anders is overeengekomen.
- 4.11. De garantie bestaat uitsluitend daarin dat verkoper kosteloos de vervangende onderdelen aan koper ter beschikking zal stellen. Het demonteren van defecte onderdelen en het vervangen daarvan door nieuwe onderdelen, inclusief de kosten van hulpmiddelen en inzet van derden, is voor rekening en risico van koper, tenzij uitdrukkelijk schriftelijk anders overeengekomen

Vervoer

- 5.1. Indien de zaken, ongeacht de overeengekomen wijze van vervoer, ter afname voor koper gereed staan en verkoper zulks aan koper heeft medegedeeld, is koper terstond tot afname verplicht. Niet nakoming van deze verplichting geeft verkoper het recht de zaken voor rekening en risico van koper op te slaan, respectievelijk opgeslagen te houden en aan koper te factureren zonder dat daarna betaling kan worden geweigerd omdat nog niet werd geleverd.
- 5.2. De koper is verplicht, zodra het vervoermiddel bij hem is aangekomen tot de snelst mogelijke lossing verplicht. Bij niet nakoming van deze verplichting is het onder 5.1. bepaalde van overeenkomstige toepassing.
- 5.3. Het vervoermiddel is ter keuze van verkoper, zonder dat de gemaakte keuze afbraak doet aan het bepaalde onder art. 2 sub 5
- 5.4. Door verkoper te leveren zaken reizen voor rekening en voor risico van verkoper, tenzij uitdrukkelijk anders is overeengekomen.
- 5.5. Verkoper behoudt zich het recht voor, na mededeling vooraf door verkoper om voor opdrachten voor levering van zaken met een door verkoper vast te stellen netto orderwaarde exclusief BTW vrachtkosten en/of eventuele administratieve kosten in rekening te brengen. Deze kosten worden niet berekend voor goederen die tegen contante betaling worden afgehaald.

Betaling

- 6.1. Elke betaling moet geschieden binnen dertig dagen na levering, netto contant en zonder dat koper recht heeft op enige niet uitdrukkelijk overeengekomen korting of verrekening. Afwijkende betalingsregelingen dienen schriftelijk te worden overeengekomen. De koper is verplicht, zodra het vervoermiddel bij hem is aangekomen tot de snelst mogelijke lossing verplicht. Bij niet nakoming van deze verplichting is het onder 5.1. bepaalde van overeenkomstige toepassing.
- 6.2. Koper wordt geacht in gebreke te zijn met de betaling zonder dat sommatie of ingebrekestelling vereist zal zijn, na het verstrijken van de sub 1 bedoelde termijn indien geen volledige betaling in die termijn heeft plaatsgevonden, dan wel indien voorlopige surséance van betaling of faillissement of (buitengerechtelijke-) schuldsaneringsregeling is aangevraagd c.q. is uitgesproken.
- 6.3. In het geval bedoeld in het voorgaande lid, is koper aan verkoper tot de dag der voldoening rente verschuldigd over hetgeen onbetaald is gebleven, naar een rentevoet van 3 % boven de in Nederland geldende wettelijke rente. Indien verkoper in verband met niet-tijdige betaling (buitengerechtelijke maatregelen dient te nemen, komen alle daaruit voortvloeiende kosten voor rekening van koper.
- 6.4. Verkoper is gerechtigd om - ongeacht afwijkende voorschriften of betalingen - alle betalingen in een door verkoper te kiezen volgorde in mindering te doen strekken op hetgeen koper uit hoofde van leveringen, rente en/of kosten aan verkoper verschuldigd is.

Eigendomsvoorbehoud

- 7.1. Alle geleverde zaken blijven bij uitsluiting eigendom van verkoper tot aan het moment waarop koper aan alle verplichtingen - voortvloeiende uit of samenhangend met overeenkomsten waarbij verkoper zich tot levering heeft verplicht - voldaan heeft. Tot dat tijdstip is koper gehouden de door verkoper geleverde zaken gescheiden van andere zaken en duidelijk geïdentificeerd als verkopers eigendom te bewaren. Het eigendomsvoorbehoud laat het recht van koper om binnen de normale uitoefening van zijn bedrijf de zaken aan afnemers te verkopen alsmede zijn recht om de zaken te verwerken, onverlet, zolang verkoper geen gebruik maakt van zijn recht deze rechten van koper op te zeggen wegens niet-nakoming door koper van zijn verplichtingen jegens verkoper.

Geschillen en geldigheid van de voorwaarden

- 8.1. Voor alle overeenkomsten van verkoper geldt het Nederlandse recht. Voor zover deze Algemene verkoop- en leveringsvoorwaarden ook zijn opgemaakt in een andere taal dan de Nederlandse, is de Nederlandse tekst bij geschillen steeds beslissend.
- 8.2. Alle geschillen welke tussen partijen mochten ontstaan, zullen bij uitsluiting berecht worden door de in Nederland bevoegde rechter binnen wiens rechtsgebied de vestigingsplaats van verkoper is gelegen tenzij de wet bij regels van dwingend recht een andere rechter bevoegd heeft verklaard.
- 8.3. De vernietiging en/ of de nietigheid van enige bepaling van deze voorwaarden laat de geldigheid van de overige bepalingen van deze voorwaarden onverlet.

Dagtekening

Gorredijk, 1 december 2001

Hiermee vervallen alle voorgaande Algemene verkoop- en leveringsvoorwaarden van Technische Groothandel ThermoNoord BV.